

# CAMBRO®



产品目录

2018/19

[www.cambro.com](http://www.cambro.com)

## 设备



### 食品保存与运输

5

Cam GoBox® 保温盘箱系列	6
保温食品服务设备(非电动)	12
冷藏板, 隔热板和保温板	14
温度维持	15
运输车容量指南	16
用前端装载的保温盘箱	17
Ultra Camcarts®	20
保温食品服务设备(电动)	22
保温饮料桶	32
饮水服务车	35
Camcarts® & Camcarriers®	36



### 餐具洗涤、 搬运和储存

61

Camrack® 4合1系统	62
货主标识	73
Camdollies®	75
盘碟/餐具车	78
S系列可调式盘碟车	80
Cambox® 汇总箱	84
KD 服务车和 KD 实用工具车	85
实用车	86
规格参考指南	265



### CAMSHELVING® ELEMENTS SERIES

114

架体承重图	115
Elements Series 配置	116
Elements Series 配件	121



### 移动推销

38

Versa 食物供应系统	39
食品吧配件	42
台面食品吧	43
食品吧安装样本	44
CamKiosk® 系统	45
洗手池车	47
Camcruiser® 自动售货车	48
Camshelving® 弹性配餐站	50
儿童安全座椅	51
Versa 收纳工具	51
移动式Cambars® 凯姆吧	52
储冰车	60



### CAMSHELVING® PREMIUM SERIES

87

共同和主要特色	90
快速参考指南	92
产品代码参考指南	94
免费 Camshelving 设计服务	95
整体长度 — 快速参考指南	96
Camshelving Premium Series	98
架体承重图	99
Premium Series 配置	100
Premium Series 配件	105
高密度存储地轨系统	111



### CAMSHELVING® BASICS PLUS SERIES

126

架体承重图	127
Basics Plus Series 配置	128
Basics Plus Series 配件	131
壁架和隔板扩展套件	134
货物搁架	135
Camlink® 搁架锁	135

## 供应品



### 食品存储与制备

137

储存解决方案快速指南	138
食品存储容器	140
食品存储盒和盖	148
Camwear®餐盘和盖	152
Gastronorm 耐高温 X-Pan®	156
H-Pans™	158
半透明餐盘	163
ColdFest®冷餐具、罐、盖子与唧筒	165
StoreSafe®安全存储标签	166
比萨饼面团箱	167
原料车与Camcrisper®	168
铲勺和量杯	169



### 食品展示

185

熟食盆和大浅盘	186
ShowFest®陈列碗和托盘	187
菜碗	188
展示盖和托盘	191
罐和长柄杓	192
菜勺、Camtensils®和铲子	193
夹子	194
调味/撒粉瓶和调味品罐	195

## 医疗卫生



### 医疗卫生

242

Camduction®	
完整加热系统	244
送餐餐具	247
用于送餐系统的可重复使用的CamLids®凯姆盖	250
Camrack®	
清洗与存储架	250
一次性CamLids®	251
Camshelving 卫生干燥架	252
保温托盘	254
Versa 托盘	258
防滑Versa 托盘	261
带手柄的Camtrays® & Camwear 防滑托盘	262
送餐餐车	263

## 普通信息

图标说明	3
产品保证	3
品名页码表	268
颜色图谱	281

## 货主标识

CamKiosk®系统	46
Camcruisers®流动售货车	48
Camracks®凯姆架	73
餐桌服务	174
托盘	204

## www.cambro.com

请访问 [www.cambro.com](http://www.cambro.com)，了解以下丰富信息：产品及新产品更新、交互式Camrack杯架指南、查看分页图和CAD图纸、注意事项、产品维护指南等。



### 餐桌服务

170

餐具	171
Camcovers®凯姆盖子	173
货主标识	174
饮料壶	175
Aliso®酒吧杯具	176
Cambro®水杯和可弃式CamLids	177
Camliter®饮料配制桶/调兑瓶	182
饮料配制桶、带提手的储物桶与Swirl Bowls®	183
漩涡敞口碗	183
冰酒桶/果汁盆/蓓蕾花瓶	184



### 托盘

196

托盘产品指南	198
货主标识	204
聚酯Versa 托盘	206
Versa Lite 托盘	212
Camtrays®	218
配餐和Camlite®轻质托盘	224
Camwear®托盘	225
Camtread®托盘	226
Treadlite™ & Polytread®	
防滑聚酯托盘	227
EpicTread™ 防滑聚酯托盘	228
木制托盘	228
科孚/卡普里/米科诺斯/马德拉托盘	230
快餐托盘	235
分格托盘	236
市场托盘和餐盘	240

**Cambro 商标和产品图片是 Cambro 的财产，受 Cambro 控制和所有。因此，任何使用仅限于 Cambro 产品的促销和销售，而且受 Cambro Manufacturing Company 控制。**

## CAMBRO® 的由来

当坎贝尔兄弟威廉和阿盖尔在1951年首次开办Cambro制造公司时，他们的目标就是制造具有最高质量的医院膳食托盘。这种托盘被命名为Camtray凯姆托盘，以此表明他们在致力于食品服务行业杰出表现的努力正如他们关注自身产品质量一样。2011年标志着公司60年来在质量、创新和客户服务方面的领先作用，今天，Cambro用业界最完整的产品选择服务于世界，并把产品推广至食品服务企业纷繁多样的细分产业中。

自那时起，公司经历了许多变化，包括生产线的大幅度扩展、生产和分销的新方法，以及对环保责任等事务的越加重视。从美国加州的一个工厂起步，Cambro已经发展成为国际性企业，在美国、欧洲、中东和亚洲均有生产设施和销售办事处。但是坎贝尔兄弟最初的指导性远景仍保持不变：创造和提供最具创新、持久力和最高质量的产品，满足食品和服务行业需求。现在，Cambro在威廉的儿子阿盖尔领导下，仍然致力于满足客户的需求，并同样致力于帮助您服务、满足和取悦您的客户。

我们经营理念的核心是乐于倾听，所以我们真诚地相信，我们全部的成功都要归功于您，我们的客户。我们60年来在极具竞争性的领域内屹立不倒，足以证明这一理念的价值，我们为赢得行业内不同规模和不同领域内客户的忠诚而深感自豪。从酒店、医疗保健到餐饮筹办，从连锁餐厅到教育设施，我们理解食品服务的业务并在产品设计和创造

中始终把最终用户作为首要考虑。我们的目标是为客户提供最具价值的产品，从中体现耐久、节省劳力和增加食品安全等优点，使您能为客人提供卓越的体验，并同时提高盈利能力。

Cambro特别致力对人员和流程的投资，从而使我们的产品成为现实。我们非常引以自豪的是，我们某些首批员工的子孙今天仍然在为我们工作，并为我们全球整个产品家族的质量和奉献才华。我们不断努力为特殊的行业领域发展新思路，并投资于新工具和尖端机械，使这些产品推向市场。我们不断改善我们的制造方法，使工艺和材料更有效率，以控制成本并同时保持地球的健康。同时，我们排除运输成本和原材料成本上涨的因素，不断寻求维持质量和价值，减少对环境的影响，并满足最终客户对总订单准确性和全球市场响应服务的需求。

从六十年前提供单一产品Camtray的业务开始，今天的Cambro可提供品种广泛的托盘、餐桌服务与陈列物品、储存、货架、商品推销和保温运输产品，以及创新的餐具洗涤系统和医疗送餐解决方案。未来必定会为我们的行业带来极大的变化。但唯一不变的将是Cambro持续开发新产品以帮助餐饮业者节省时间与资金、增加销售、减少人工和改善服务的传统。在未来的岁月，Cambro制造公司将在创始人致力于技术创新、质量和价值这一承诺的指导下，保持自身在服务餐饮业和服务价值客户当中的领导地位。



# CAMBRO® 产品保证

- 以下产品除了正常磨损之外发现的损害或缺陷享有 5 年按比例保修。
  - Camtrays®
  - Camtread® 托盘
- 以下产品除了正常磨损之外的破损享有 5 年保修。
  - Versa 托盘
  - 成套餐具
- 以下产品除了正常磨损之外的破损享有 2 年保修。
  - Camwear® 食品存储餐盘
  - Camwear 方形餐盘
  - Camwear 圆形餐盘
  - Camwear 餐盘盖
- 以下产品享有 1 年保修
  - 商用电子设备型号

- 工艺享有 1 年保修, 对于锈蚀和腐蚀 (不包括移动式立柱) 享有终身有限保修。
  - Camshelving®
  - Camshelving 元素系列

对于其他所有 Cambro 产品, Cambro 为最初购买者提供三年内按比例质保保证。如果在此期间产品证明有缺陷, Cambro 为更换产品授予原始价格的按比例信贷。保修只适用于在正常的饮食服务行业状况下使用的所有 Cambro 产品。

**注意:** 本目录中所提及的温度范围是基于具体的测试标准, 仅作参考性指导。不同的装载温度或环境温度, 会使个别使用情况略有变化。

## 图标说明

在Cambro 的产品目录中, 我们可以发现以下易于辨识的图标, 它们可用于解释Cambro产品的功能或服务。



### 食品安全问题

60 多年来, 由于我们在设计产品时始终将食品安全谨记在心, Cambro 餐饮服务设备和用品赢得了客户和公共卫生专家的信任度和忠诚度。在 Cambro, 每个产品设计均以食品安全为核心原则。

通过 Cambro 目录查看 Cambro StoreSafe 标志以识别用于帮助确保食品安全处理的 Cambro 存储和运输产品。

欲了解 Cambro 食品安全措施的更多内容, 请登录

[www.cambro.com/storesafe](http://www.cambro.com/storesafe)



许多Cambro产品都可以回收利用。有关详情, 请联络您的Cambro代表。



获得 NSF International 认证, NSF International 是一家独立、非盈利组织, 为满足其卫生和清洁度标准的产品颁发证书。



泡沫绝缘保温



Cambro 为对无 BPA 产品感兴趣的客户提供“存储选择”无 BPA (无双酚-A) 产品。请联系您的销售代表获取更多信息。



不适用于加热推车



按比例分配产品保证



适于食品应用



可提供货主标识  
仅为非食品接触区



通过 Technischer Überwachungs-Verein 认证的产品。  
(技术检验协会)



洗碗机安全



产品装箱之后, 满足包裹运输公司运输的重量与体积要求。



新产品



可叠放



# 设备

食品保存与运输

移动推销

餐具洗涤、搬运和储存

CAMSHELVING®系列



## 食品保存与运输

Cam GoBox® – 保温轻便餐车系列  
顶端装载Camcarriers®保温盘箱  
温度维持

运输设备容量指南

用前端装载的UPC300保温盘箱

用前端装载的UPC400保温盘箱

用UPCS400大型Pan Carrier® S系列盘箱

Ultra Camcarts®

大型Pan Carrier®保温盘箱和

大型Camcart®保温车H系列

Pro Cart Ultra™

保温饮料桶

饮料供应车

糕点保温箱

Camcarts®凯姆保温车

Camcarriers®保温盘箱





## CAM GOBOX® – 保温轻便盘箱

Cambro 的保温盘箱是寻求超轻运输的餐饮承办者和食品服务经营者的完美之选，其出众的保温性能能够保证食物安全，卓越的耐久性能够经受住过度的商业使用，并且价格经济实惠。获取他们开始使用吧！

- 隔热—保持热食或冷食温度数小时。
- 超轻—由 EPP (发泡聚丙烯) 制成—一种环保高性能泡沫材料。
- 结构强度大—能够负担很大荷载，同时保持其形状和样式不变。
- 出众的能量吸收—能够经受住重大撞击而不受损。
- 具有化学惰性—不受油、油脂和大多数化学品的影响。
- 可用于洗碗机。
- 100% 可回收。
- 利用 Cambro GN 食品器皿和密封盖对 GoBox 进行加衬密封，获得最佳的食物安全解决方案。Cambro GN 食品器皿可保护食物和运输箱，以符合 HACCP 的合规要求。

仅由德国 Cambro European Logistics (CEL) 提供。

注意：在 82° 至 88°C 之间装载食品餐盘可实现最佳效果。在超过的 120°C 温度下加载金属食品餐盘可导致保温箱的损坏。





# CAM GOBOX® – 保温轻便盘箱



## 热存储



## 冷存储

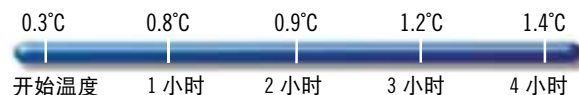

和 Cambro Camwear®、聚丙烯或高耐热 GN 食品器皿一起使用 Cam GoBox 保温盘箱,可打造出理想的食品安全并且符合 HACCP 要求的存放及运送系统。



### 人体工学手柄

舒适的手柄可实现 Cam GoBox 的轻松安全抬起。



### 可堆叠

Cam GoBoxes 内搁架,可与其他主要竞争品牌搁置架一同堆叠。



### 易于识别

内置标签区域固定塑料菜单标签(EPP300 和 EPP400 包含此设计),易于内容识别或规定路线。StoreSafe 标签也可与 Cam GoBoxes 一起使用。



### 方便装载和卸载

内墙凹进处方便 GN 1/1 和 1/2 餐盘的装载和卸载。



### 4 面处理

经人性化设计的沿前端装载机顶部内置把手,方便从四个侧面抓握,易于搬运。

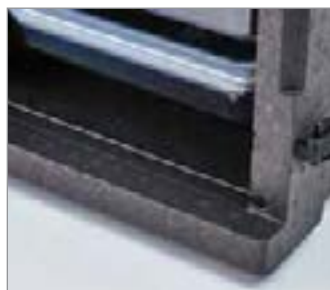

### 防止滴水设计

内置冷凝管道,有助于前端装载机保持防止滴水。



### 轻柔开关

斜面门边缘,确保易于轻松关闭和锁门。



### 270°全接触

耐用的锁链和门闩,可 270°开门,并确保门固定地开向前端装载机一侧,方便取拿物品。运输过程中,门闩可保持门牢固地关闭。

# CAM GOBOX® GN – 保温轻便盘箱可运送GN标准餐盘



**EPP260**  
可载放15厘米深GN 1/2 餐盘的顶部装载箱  
外部尺寸 长 x 宽 x 高:  
39 x 33 x 25.7 cm  
内部尺寸 长 x 宽 x 高:  
33 x 27 x 19.3 cm  
单位重量: 0.62 kg  
体积: 16.9 L  
件装: 1件 颜色: 黑色 (110)。



**EPP280**  
可载放20厘米深GN 1/2 餐盘的顶部装载箱  
外部尺寸 长 x 宽 x 高:  
39 x 33 x 31.6 cm  
内部尺寸 长 x 宽 x 高:  
33 x 27 x 25.3 cm  
单位重量: 0.7 kg  
体积: 22.3 L  
件装: 1件 颜色: 黑色 (110)。



**EPP160**  
可载放15厘米深GN 1/1 餐盘的顶部装载箱  
外部尺寸 长 x 宽 x 高:  
60 x 40 x 25.7 cm  
内部尺寸 长 x 宽 x 高:  
53.8 x 33.8 x 19.3 cm  
单位重量: 1.07 kg  
体积: 35.5 L  
件装: 1件 颜色: 黑色 (110)。



**EPP180**  
可载放20厘米深GN 1/1 餐盘的顶部装载箱  
外部尺寸 长 x 宽 x 高:  
60 x 40 x 31.6 cm  
内部尺寸 长 x 宽 x 高:  
53.8 x 33.8 x 25.3 cm  
单位重量: 1.2 kg  
体积: 46 L  
件装: 1件 颜色: 黑色 (110)。



**EPP180PKG**  
套件包括:  
EPP180顶部装载箱  
18PP(聚丙烯GN餐盘)  
10PPCWSC(密封盖)  
单位重量: 2.8 kg  
体积: 46 L  
件装: 1件 颜色: 黑色 (110)。



**EPP180SPKG**  
套件包括:  
EPP180S顶部装载箱  
18PP(聚丙烯GN餐盘)  
10PPCWSC(密封盖)  
单位重量: 2.8 kg  
体积: 46 L  
件装: 1件 颜色: 黑色 (110)。



**EPP300**  
可载放 GN 1/1 餐盘的前端装载箱  
外部尺寸 长 x 宽 x 高:  
64 x 44 x 47.5 cm  
内部尺寸 长 x 宽 x 高:  
53.5 x 33 x 37 cm  
单位重量: 3.2 kg  
体积: 60 L  
件装: 1件 颜色: 黑色 (110)。



**EPP400**  
可载放 GN 1/1 餐盘的前端装载箱  
外部尺寸 长 x 宽 x 高:  
64 x 44 x 62.5 cm  
内部尺寸 长 x 宽 x 高:  
53.5 x 33 x 52.5 cm  
单位重量: 3.9 kg  
体积: 86 L  
件装: 1件 颜色: 黑色 (110)。

独一无二的内部堆叠设计节省  
**30%**  
的存储空间!



**EPP180S**  
可载放20厘米深GN 1/1 餐盘的堆叠顶部装载箱  
外部尺寸 长 x 宽 x 高:  
60 x 40 x 18.2 cm (顶部)  
58.6 x 33.6 x 10 cm (底部)  
内部尺寸 长 x 宽 x 高:  
53.8 x 33.8 x 15.9 cm (顶部)  
50.4 x 30.2 x 9.5 cm (底部)  
单位重量: 1.13 kg  
体积: 43 L  
件装: 1件 颜色: 黑色 (110)。



**EPPMD4835**  
午餐盒  
外部尺寸 长 x 宽 x 高:  
48.5 x 35 x 16.5 cm  
单位重量: 0.4 kg  
件装: 1件 颜色: 蓝色 (159)。

## 可选配件



**EPPMD4835**  
Camchiller® GN 1/2 冷板  
尺寸 长 x 宽 x 高:  
32.5 x 26.5 x 3.1 cm  
单位重量: 1.75 kg  
件装: 1件 颜色: 冰河蓝 (443)。



**CP3253\***  
Camchiller® GN 1/1 冷板  
尺寸 长 x 宽 x 高: 53 x 32.5 x 3 cm  
单位重量: 3.9 kg  
件装: 1件 颜色: 冰河蓝 (443)。



**HP3253\***  
Camwarmer® GN 1/1 热板  
尺寸 长 x 宽 x 高: 53 x 32.5 x 3 cm  
单位重量: 3.25 kg  
件装: 1件 颜色: 火焰红 (444)。



**EPP3253DIV**  
ThermoBarrier® 隔热板适用于EPP300 和 EPP400  
尺寸 长 x 宽 x 高:  
53 x 32.7 x 3.7 cm  
单位重量: 0.37 kg  
件装: 1件 颜色: 黑色 (110)。



**CD3253EPP**  
Camdolly® 适用于所有Cam GoBox  
单位重量: 3.25 kg  
件装: 1件 颜色: 大红 (158)。



**EPPID5**  
塑料 ID 标签适用于所有Cam GoBox  
件装: 1件 颜色: (000)。

\*适用于所有前端装载的UPC系列。

# CAM GOBOX® 容量指导

所有 Cam GoBox 托盘都设计有足够的空间,可容纳 GN 1/2, 1/1 餐盘及 Camwarmer® 或 Camchiller®。

## 顶部装载器

EPP260 GN 1/2 及 EPP160 GN 1/1

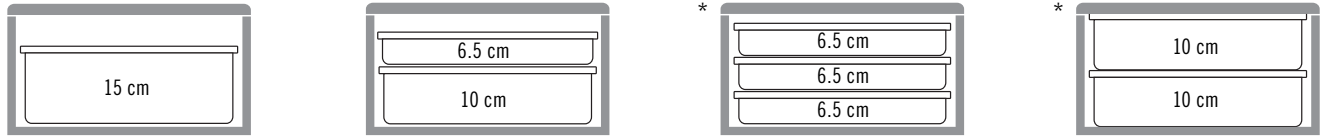

EPP280 GN 1/2 及 EPP180 GN 1/1

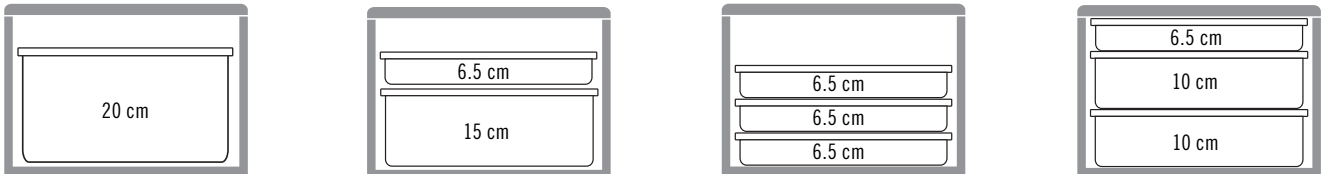

EPP180S GN 1/1

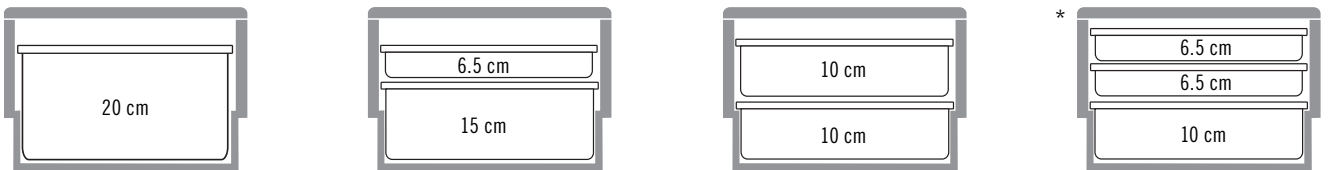

## 前端装载器

\*表示无需使用温度维持工具。

EPP300 GN 1/1

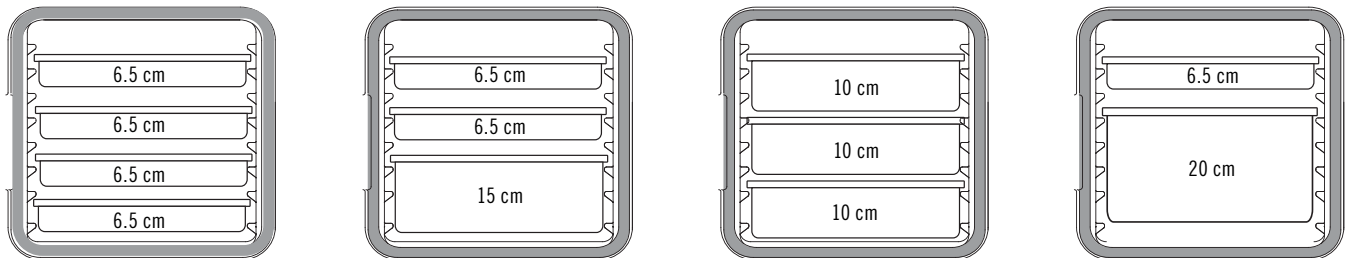

EPP400 GN 1/1

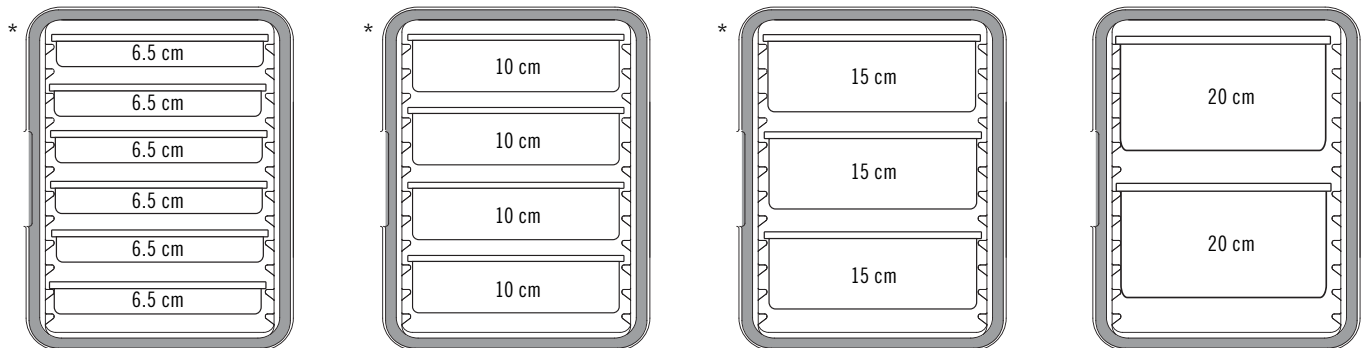

## 食品盘份量指南

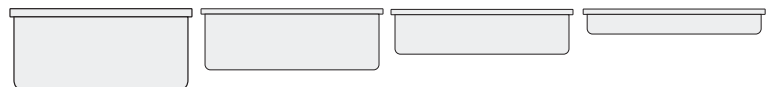

### GN 1/1 食品盘

深度	20 cm	15 cm	10 cm	6.5 cm
每个盘的容量	25.5 L	19.5 L	13 L	8.5 L

# CAM GOBOX® 4060 – 保温轻便盘箱可运送 60 X 40 厘米烘焙篮、平盘和托盘



多用途前装载箱可以通过安装可选的不锈钢可调节轨道, 实现在同一个推车中放置包括 60 x 40 厘米的箱子、烤盘和托盘的不同组合。

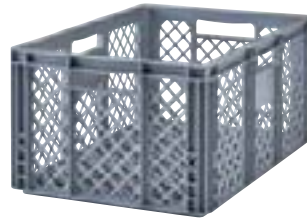

单独出售  
额外的轨道。

Cambro® 不提供烤盘和篮子。



# CAM GOBOX® 4060 – 保温轻便盘箱可运送 60 X 40 厘米烘焙篮、平盘和托盘



**EPP4060FADJR**  
带可调节导轨的正面装载保温箱 (EPP4060FNR + 2个框架和4个可调节不锈钢导轨的套件)

外部尺寸 长 x 宽 x 高:  
77 x 54 x 68.7 cm

内部尺寸 长 x 宽 x 高:  
61.5 x 41 x 58.5 cm

单位重量: 8.17 kg

体积: 155 L

件装: 1件 颜色: 黑色 (110)。



**EPP4060FNR**  
不带导轨的正面装载保温箱

外部尺寸 长 x 宽 x 高:  
77 x 54 x 68.7 cm

内部尺寸 长 x 宽 x 高:  
61.5 x 41 x 58.5 cm

单位重量: 6.1 kg

体积: 155 L

件装: 1件 颜色: 黑色 (110)。



**EPP4060F6R**  
带6个导轨的正面装载保温箱

外部尺寸 长 x 宽 x 高:  
77 x 54 x 68.7 cm

内部尺寸 长 x 宽 x 高:  
61.5 x 41 x 58.5 cm

单位重量: 6.34 kg

体积: 126 L

件装: 1件 颜色: 黑色 (110)。



**EPP4060F9R**  
带 9 个导轨的正面装载保温箱

外部尺寸 长 x 宽 x 高:  
77 x 54 x 68.7 cm

内部尺寸 长 x 宽 x 高:  
61.5 x 41 x 58.5 cm

单位重量: 6.6 kg

体积: 126 L

件装: 1件 颜色: 黑色 (110)。



**EPP4060T200**  
顶部装载保温盘, 20 cm 深

外部尺寸 长 x 宽 x 高:  
49 x 69 x 27 cm

内部尺寸 长 x 宽 x 高:  
42.5 x 62.5 x 20.5 cm

单位重量: 1.4 kg

体积: 53 L

件装: 1件 颜色: 黑色 (110)。



**EPP4060T300**  
顶部装载保温盘, 30 cm 深

外部尺寸 长 x 宽 x 高:  
49 x 69 x 37 cm

内部尺寸 长 x 宽 x 高:  
42.5 x 62.5 x 30.5 cm

单位重量: 1.7 kg

体积: 80 L

件装: 1件 颜色: 黑色 (110)。

注意: 在 82° 至 88°C 之间装载食品餐盘可实现最佳效果。装载超过 120°C 的金属烤盘会损坏保温箱。

仅由德国 Cambro European Logistics (CEL) 提供。



## 可选配件

New!



**EPP4060FPR1**  
用于 EPP4060FNR 的4个不锈钢导轨 + 2个框架的套件

尺寸 长 x 宽 x 高: 60 x 1 x 58 cm

单位重量: 2.07 kg

件装: 1件 颜色: 银色 (000)。

**EPP4060FAR**  
用于 EPP4060FPR1 的2个不锈钢导轨套件

尺寸 长 x 高: 60 x 3 x 3 cm

单位重量: 0.42 kg

件装: 1件 颜色: 银色 (000)。



**HP3253**  
Camwarmer® GN 1/1 热板

尺寸 长 x 宽 x 高: 53 x 32.5 x 3 cm

单位重量: 3.25 kg

件装: 1件 颜色: 火焰红 (444)。



**CP3253**  
Camchiller® GN 1/1 冷板

尺寸 长 x 宽 x 高: 53 x 32.5 x 3 cm

单位重量: 3.9 kg

件装: 1件 颜色: 冰河蓝 (443)。



**CD4060EPP**  
Camdolly® 适用于 60 x 40 Cam GoBoxes

尺寸 长 x 宽 x 高:  
71 x 51 x 16 cm

单位重量: 5.27 kg

件装: 1件 颜色: 大红 (158)。

# 运载 GASTRONORM 食品盘的顶端装载 CAMCARRIERS® 保温盘箱

- 顶端装载的食品盘保温盘箱可用于保存、运输和供应盛放冷热食品的标准食品盘。
- 坚韧而耐久，无缝聚乙烯或聚丙烯结构带厚重的泡沫保温。
- 四边的模压把手使盘箱便于携带和搬运。
- 使用分格条来容纳多个小尺寸的食品盘。
- 食品盘易于通过手指槽来取出。
- 食品盘箱能够互锁和叠放，便于运输和存储。

**UPCS颜色:** 深棕色 (131)、咖啡米 (157)、斑点灰 (480)、黑色 (110)。

**MPC 和 MPCHL 颜色:** 海军蓝 (186)、石板蓝 (401)、咖啡米 (157)、深棕色 (131)、砖红色 (402)、绿色 (519)、黑色 (110)、大红 (158)。

**UPC 颜色:** 石板蓝 (401)、深棕色 (131)、黑色 (110)、花岗岩灰色 (191)、花岗岩绿色 (192)。

**Camdolly® 推车颜色:** 咖啡米 (157)、深棕色 (131)、黑色 (110)、石板蓝 (401)、灰色 (180)。

**分格条颜色:** 白色 (148)、透明 (135)。

请参见食品盘章节中的价格与订货信息。

**注意:** 将食品盘放在滑轨上。食品盘不得放在 Camcarrier®保温盘箱储仓的底板上。

**注意:** 装载 82° 至 88°C 食物餐盘能够产生最佳效果。装载超过 121°C 的金属食物餐盘可能会对保温车造成破坏。



UPC140



UPC100盘箱不提供分格条。

UPC160

图中显示带有分格条和小尺寸的食品盘。

## 热

UPC160	87°C	85°C	83°C	81°C	79°C
UPCS160	87°C	85°C	83°C	81°C	79°C
UPCSS160	87°C	85°C	83°C	81°C	79°C

起始温度      1 小时      2 小时      3 小时      4 小时

## 冷

UPC160	0°C	1°C	2°C	2°C	2.5°C
UPCS160	0°C	1°C	2°C	2°C	2.5°C
UPCSS160	0°C	1°C	2°C	2°C	2.5°C

起始温度      1 小时      2 小时      3 小时      4 小时

## Camcarrier®保温盘箱

整体无缝的聚乙烯结构，气密性可拆卸垫圈和坚固的塑料扣锁。



<b>型号</b>	<b>240MPC</b>
<b>储仓容量</b>	1个 GN 1/2 - 10 cm 深盘
<b>外部尺寸 宽 x 深 x 高</b>	42 x 35 x 19 cm
<b>件装:</b>	1件 240MPC无分隔栏。

## S系列

坚固耐久的聚丙烯结构、内建密封与宽大的尼龙扣锁。现代感的外观和优良的保温性能，经济实惠的价格。



型号	UPCS140	UPCS160*	UPCS180
储仓容量	1个 GN 1/1 – 10 cm 深盘	1个 GN 1/1 – 15 cm 深盘	1个 GN 1/1 – 20 cm 深盘
外部尺寸 宽 x 深 x 高	64 x 43.5 x 22 cm	64 x 43.5 x 26 cm	64 x 43.5 x 30.5 cm
配合 CAMDOLLY® 推车	CD160	CD160	CD160

件装: 1件 \*UPCS160 不能与 Camchiller® 共用。

## 大型盘箱

整体无缝的聚乙烯结构，气密性可拆卸垫圈和宽大的尼龙扣锁。



型号	UPC140	UPC160	UPC180
储仓容量	1个 GN 1/1 – 10 cm 深盘	1个 GN 1/1 – 15 cm 深盘	1个 GN 1/1 – 20 cm 深盘
外部尺寸 宽 x 深 x 高	63 x 44 x 21 cm	63 x 44 x 26 cm	63 x 44 x 30.5 cm
配合 CAMDOLLY 推车	CD100H, CD1826HB, CD160	CD100H, CD1826HB, CD160	CD100H, CD1826HB, CD160

件装: 1件

## 100系列

可以在储仓内存储和叠放食品盘，或者把食品直接放入储仓。100MPCHL 型号配有合页式服务盖。



型号	100MPC	100MPCHL	UPC100
储仓容量	3个 GN 1/1 – 6.5 cm 深盘或 2个 GN 1/1 – 10 cm 深盘或 1个 GN 1/1 – 15 或 20 cm 深盘	1个 GN 1/1 – 20 cm 深盘	3个 GN 1/1 – 6.5 cm 深盘或 2个 GN 1/1 – 10 cm 深盘或 1个 GN 1/1 – 15 cm 或 20 cm 深盘
外部尺寸	68 x 45 x 38 cm	68 x 45 x 39.5 cm	68 x 46 x 40 cm
内部尺寸 宽 x 深 x 高	55 x 35 x 20.5 cm	55 x 35 x 20.5 cm	56.5 x 33 x 20.5 cm
散装容量*	38 L	38 L	38 L
配合 CAMDOLLY 推车	CD100H, CD1826MTC, CD100HB, CD1826MTCHB, CD100, CD2028	CD100, CD100H, CD100HB	CD100H, CD1826MTC, CD100HB, CD1826MTCHB, CD100, CD2028

件装: 1件 \*不使用食品盘。 100MPC, 100MPCHL 和 UPC100 无分隔栏。

## 备选附件

型号	尺寸	件装
食品盘分隔栏		
DIV12	32.38 cm 长	3
DIV20	53.02	3

\*不能在UPCSS1600内使用。



# CAMCHILLER® 冷藏板、THERMOBARRIER® 隔热板和 CAMWARMER® 加温板



## Camchiller冷藏板



- 易于使用的冷食品保温工具。
- 延长冷藏时间或增进安全性，在需要频繁取用的场合下保持5°C以下的食品温度。
- 首先冷冻，然后用于储仓装载前的预冷却。

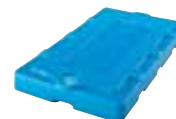
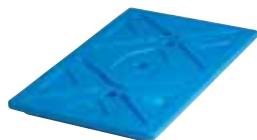
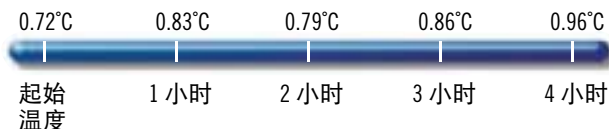

型号	CP1220 (GN 标准)	CP1210 (GN 半号)	CP814 (20 x 36 冷藏板)
配合产品	UPCSS160, UPC300, 300MPC, 1318CC, 1318MTC, UPC400, UPC400SP, UPCS400, UPC600, UPC800, UPC800SP, UPC1200, UPC1600, CVC72, CVC724, Combo Cart® Plus 和 CamKiosks®*	UPC300, 300MPC, 1318CC, 1318MTC, UPC400, UPCS400, UPC400SP, UPC600, UPC800, UPC800SP, UPCS140, UPCS160, UPCS180, CVC724*, CVC72*, 和 CamKiosks*	12186CW, 12186P, 12189CW, 12189P, CVC724, CVC72, CVC55, 和 CamKiosks*
尺寸 长 x 宽 x 高	53 x 33 x 3.8 cm	32.4 x 26.4 x 3.8 cm	35.56 x 20.32 x 3.8 cm
储仓内的使用数量	1 (*每个储仓2个)	1 (*每个顶槽2个)	1
件装: 1件 颜色: 冷蓝色 (159)。			

## ThermoBarrier 隔热板



- 为餐饮筹办者提供高度价值却经济实用的温度保持工具。
- 用于减少未装满储仓内的闲余空间，从而减少食品温度损失。

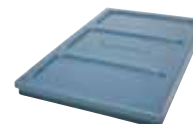
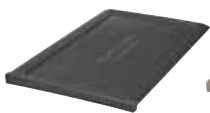

型号	UPC300DIV <sup>New!</sup>	300DIV	400DIV	1200DIV	1600DIV
配合产品	UPC300, 1318CC	300MPC, 1318MTC, UPC600	UPC400, UPC800, UPC400SP, UPCS400, UPC800SP	UPC1200, CVC72, CVC724	UPC1600, UPC1600SP, CamKiosk
尺寸 长 x 宽 x 高	53 x 33 x 2.5 cm	53 x 33 x 2.5 cm	54 x 33 x 3.8 cm	53 x 33.5 x 3.5 cm	53 x 33.5 x 3.8 cm
颜色	炭灰色(615)	咖啡米 (157)	灰色 (180)	深棕色 (131)	石板蓝 (401)
件装	1	1	1	2	2

## Camwarmer 加温板

- 用于在热食品的保存和运输期间加倍确保食品的热量。
- 与热食品一道保存在储仓里，以延长保温时间或增进安全性，在需要频繁取用的场合下保持65°C以上的食品温度。



型号	1210PW
配合产品	UPC300, 300MPC, 1318CC, 1318MTC, UPC400, UPCS400, UPC600, UPC800
尺寸 长 x 宽 x 高	34 x 27.5 x 4 cm
件装	1
颜色: 花岗岩灰色 (191)	

带加温板的UPC400。  
建议在每个储仓内放置  
两块加温板。





## 温度维持 – 优化食品保存性能

### Camchiller®冷藏板 – GN1/1 标准规格和 GN1/2 半号规格

- 产品用于：
  - 预冷却储仓。
  - 食品盘格槽内保存包装食品。(仅为半号规格)
  - 最大化冷食品保温效果。
  - 最小化储仓内的空余空间。
- 便于使用：
  1. 冷冻 8 小时。
  2. 在顶轨上推入一块或两块，使储仓预冷却 15-20 分钟。
  3. 将经过预冷却的食品盘装在Camchiller 冷藏板下面。(A)
  4. 随着食品被取出，把食品盘和 Camchiller 冷藏板下移。(B)

### 冷保温

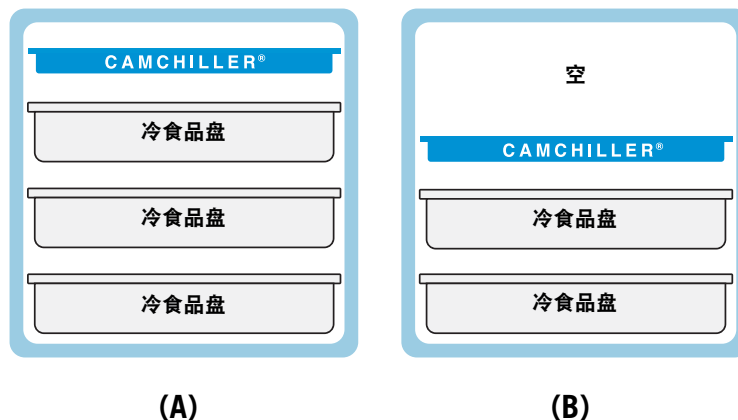

### ThermoBarrier®隔热板 – GN1/1 标准规格

- 产品用于：
  - 在同一储仓内存放冷热食品。
  - 最小化储仓内的空余空间。
- 便于使用：
  1. 将其推入顶部热食品与底部冷食品之间。(A)
  2. 滑动到上部储仓空间装载的热食品下面。(B)
  3. 滑动到下部储仓空间装载的冷食品上面。(C)

### 冷热保温

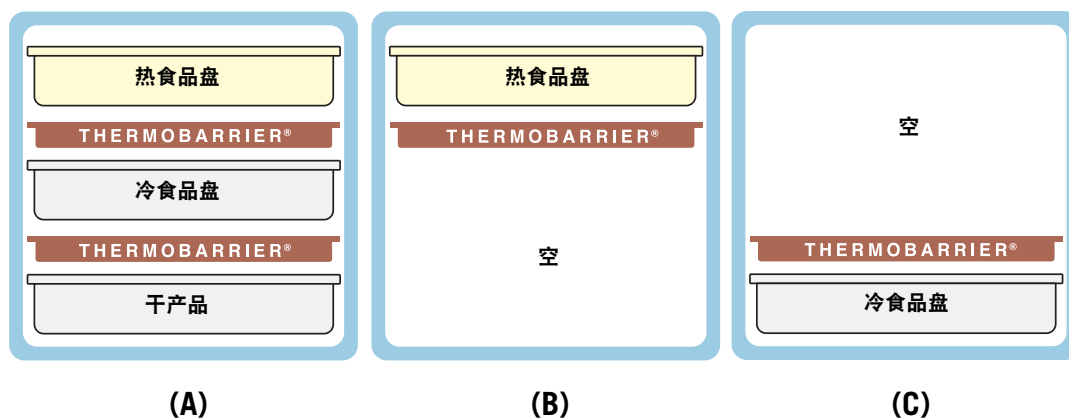

### Camwarmer®加温板 – GN1/1 半号规格

- 产品用于：
  - 预热储仓。
  - 最大化热食品保温效果。
  - 最小化储仓内的空余空间。
- 便于使用：
  1. 在180°C 烤炉中加热45分钟。
  2. 在底部滑轨上推入两块 Camwarmer 加温板，并预热储仓15-20分钟。(或放在耐高热的食品盘盖或浅盘上)
  3. 将经过预加热的食品盘装在Camwarmer加温板上。(A)
  4. 随着食品被取出，把食品盘和Camwarmer加温板上移。(B)

### 热保温

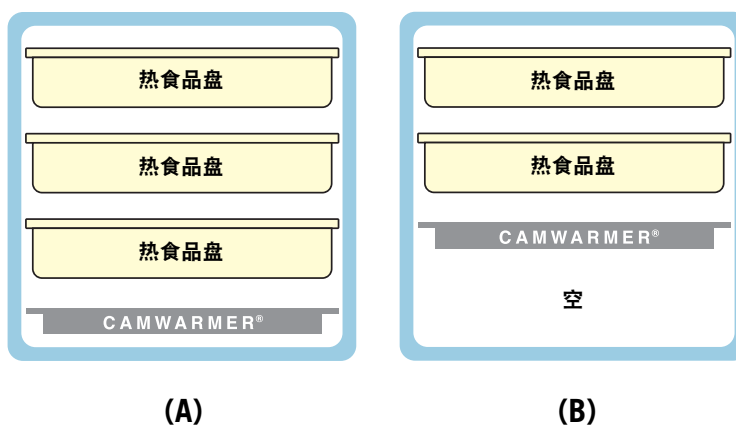

# 运输设备容量指南

## Cambro® 保温运输设备的装载示例

### 顶端装载

UPC140-UPC180  
UPCS140-UPCS180  
UPCSS160

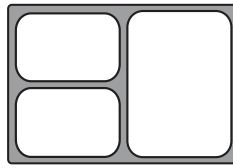

对于三种菜式的餐点:  
2 x GN 1/4  
1 x GN 1/2  
1 DIV12 分格条  
(大约 14 套餐点)

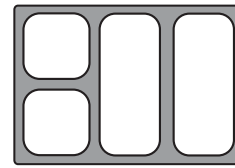

对于四种菜式的餐点:  
2 x GN 1/6  
2 x GN 1/3  
2 DIV12 分格条  
(大约 14 套餐点)

### 顶端装载

100系列  
100MPC  
UPC100

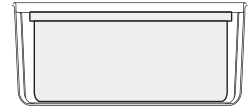
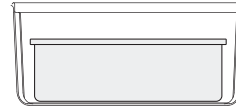
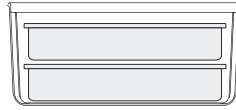
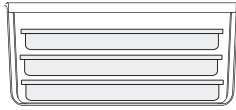

### 前端装载

UPC300  
1318CC  
UPC600 (x2)  
UPC1200 (x4)

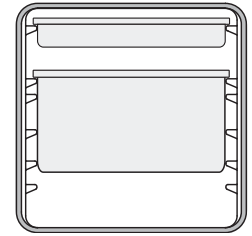
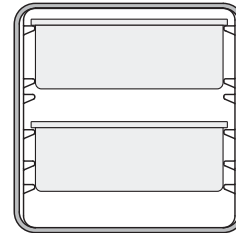
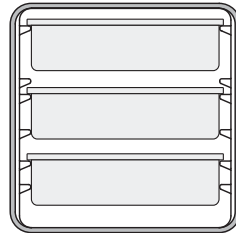
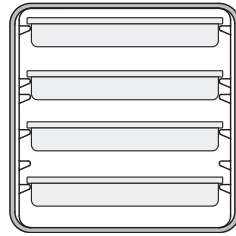

### 前端装载

UPC400  
UPCS400  
UPCH400(2)  
UPC800 (x2)  
UPCH800(2) (x2)  
UPC1600 (x4)  
UPCH1600(2) (x4)

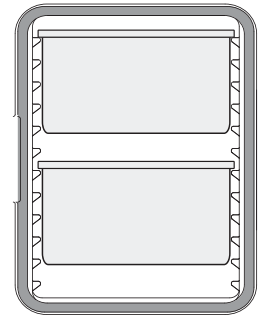
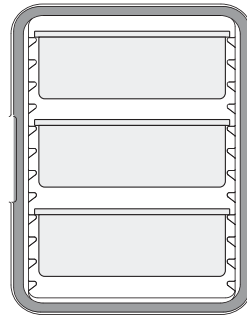
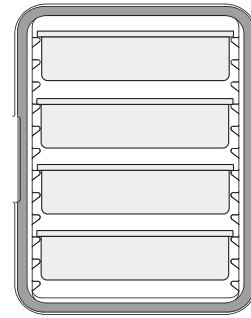
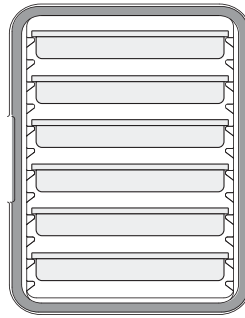

### CAMCARRIERS® 和 CAMCARTS® 用于浅盘服务

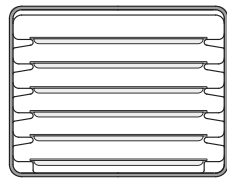
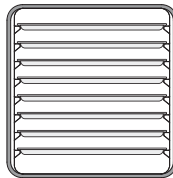

1826DTC (x4)

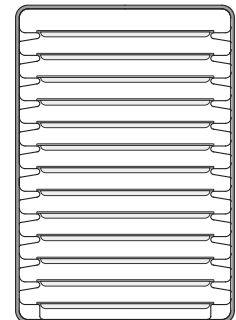
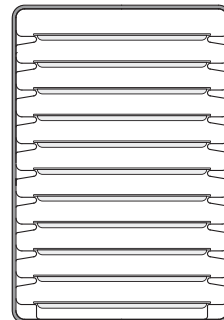
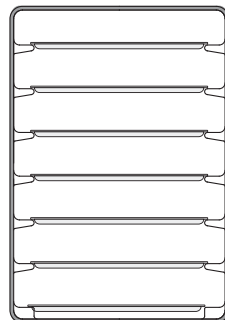

### GN 容器规格概述

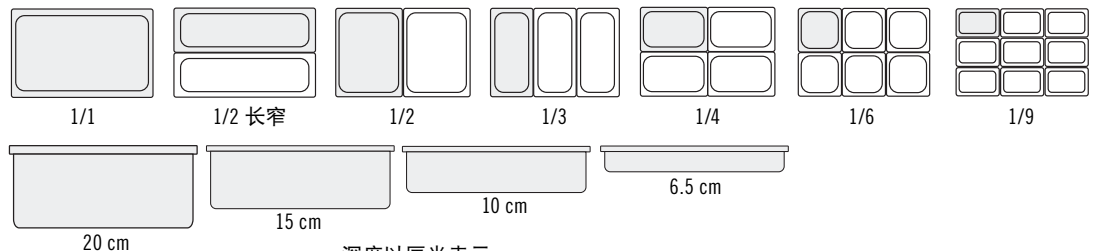

# 用前端装载的 UPC300 保温盘箱来运载 GASTRONORM 食品盘

- 可放置全尺寸 GN 1/1、GN 1/2 和 GN 1/3 尺寸的盘。
- 一体式无缝结构，坚固耐用。
- 厚厚的聚氨酯材质隔离可将冷食稳定保持低于4°C，热食稳定保持高于64°C达4小时以上。
- 完全可拆卸的无垫圈门。
- 门上的标签区域用于粘贴 ID 或路由标签。
- 重量很轻。

颜色: 黑色(110)、深棕色(131)、大红(158)、海军蓝(186)、石板蓝 (401)、炭灰色(615)。

UPC300 受美国专利 D786,607 S 保护。



**New!**



推荐标签:  
23SLINB250  
5 x 7.6 cm  
StoreSafe® 标签。

型号	UPC300
外部尺寸 宽 x 深 x 高	43.2 x 65.4 x 56.8 cm
内部尺寸 宽* x 深 x 高	33.7 x 53.3 x 35.5 cm
单位重量	10.5 kg

件装: 1件 \* 滑轨之间。

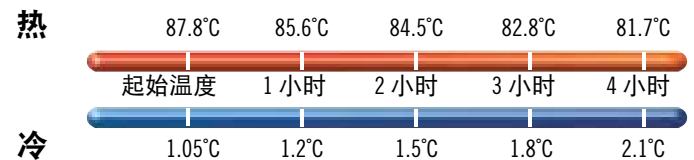

## 备选附件

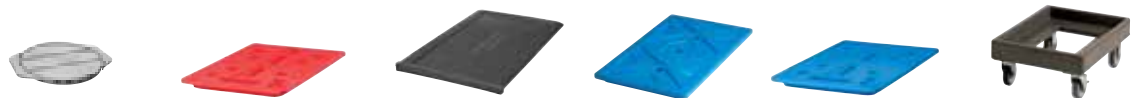

型号	1210PW	HP3253	UPC300DIV <i>New!</i>	CP1220	CP3253	CD300*
说明	Camwarmer®	Camwarmer	ThermoBarrier®	Camchiller®	Camchiller	Camdolly®
外部尺寸 (CM)	34.9 x 27.6 x 4	53 x 32.5 x 3	53 x 33 x 2.5	53 x 33 x 3.8	53 x 32.5 x 3	49 x 65 x 26.5
内部尺寸 (CM)	—	—	—	—	—	43 x 59
颜色	花岗岩灰色 (191)	火焰红 (444)	炭灰色 (615)	冷蓝色 (159)	冰河蓝 (443)	▲

件装: 1件 \*另外还提供 CD300H 和 CD300HB。 请参考Camdolly小车章节。 ▲Camdolly 颜色: 咖啡米 (157)、深棕色 (131)、黑色 (110)、石板蓝 (401)。

# 用前端装载的 UPC400 保温盘箱来 运载 GASTRONORM 食品盘

- 结构坚固、性能可靠的前端装载食品盘箱。
- 容纳多个冷热食品盘，使它们保存在安全温度下达数小时。
- 无缝聚乙烯结构与厚重的泡沫保温材料。
- 气密性可拆卸垫圈可提供稳妥地密封效果。

颜色：海军蓝 (186)、石板蓝 (401)、咖啡米 (157)、深棕色 (131)、黑色 (110)、花岗岩灰色 (191)、花岗岩绿色 (192)、花岗岩砂石色 (194)。

**注意：**将食品盘放在滑轨上。食品盘不得放在Camcarrier®保温盘箱储仓的底板上。请使用指定的食品盘尺寸。

请参见食品盘章节中的价格与订货信息。

**注意：**装载 82° 至 88°C 食物餐盘能够产生最佳效果。装载超过 121°C 的金属食物餐盘可能会对保温盘箱或保温车造成破坏。

UPC400受美国专利 D 392,158保护。透气盖受美国专利 D 553,717 S 保护。



**储存容量：**

盘深	GN 1/1 盘数
6.5 cm	6
10	4
15	3
20	2

另外还可以容纳 GN 1/2 和 1/3 规格的盘子。

## 人机工程学设计

抗破碎、人机工程学设计的内铸把手提供舒适的二人搬运操作。



**压力和湿度控制**  
弹出式通风口。



**温度保持**  
聚氨酯保温材料能够确保冷热食品的适当温度。



**快速取用**  
单一23 cm 尼龙扣锁可实现快速和稳固的开关操作。

## 可移除密封圈

提供不透气的密封。

## 热



## 冷



## 型号

	UPC400 (UPC400SP**)
外部尺寸 宽 x 深 x 高	42.5 x 62 x 57 cm
内部尺寸 宽* x 深 x 高	34 x 53.5 x 36 cm
单位重量	14.3 kg (16.33 kg)

件装：1件 \*滑轨之间。 \*\*安全套件(SP)。

## 备选附件

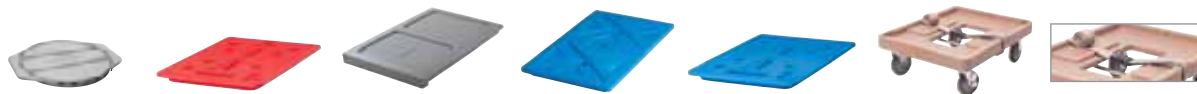

型号	1210PW	HP3253	400DIV	CP1220	CP3253	CD400	400STP
说明	Camwarmer®	Camwarmer	ThermoBarrier®	Camchiller®	Camchiller	Camdolly®	套带
外部尺寸 (CM)	34.9 x 27.6 x 4	53 x 32.5 x 3	54 x 33 x 3.8	53 x 33 x 3.8	53 x 32.5 x 3	71 x 53 x 23	500 cm 长
内部尺寸 (CM)	—	—	—	—	—	63.5 x 46	—
颜色	花岗岩灰色 (191)	火焰红 (444)	灰色 (180)	冷蓝色 (159)	冰河蓝 (443)	▲	米色 (000)

件装：1件 ▲CD400 颜色：咖啡米 (157)、深棕色 (131)、黑色 (110)、石板蓝 (401)。

# 用UPCS400 大型PAN CARRIER® S系列盘箱 来运载GASTRONORM食品盘

- 超可靠、超耐久的前端装载保温盘箱。
- 使多个盛装冷热食品的食品盘保温数小时。
- 坚固耐久的聚乙烯外壳与厚重的聚氨酯泡沫保温材料。

颜色: 石板蓝 (401)、斑点灰 (480)、深棕色 (131)。

注意: 装载 82° 至 88°C 食物餐盘能够产生最佳效果。装载超过 121°C 的金属食物餐盘可能会对保温盘箱或保温车造成破坏。



储存容量:

盘深	GN 1/1 盘数
6.5 cm	6
10	4
15	3
20	2

另外还可以容纳 GN 1/2 和 1/3 规格的盘子。



可以与两种UPCS400 相互叠放。产品可配合CD400 Camdolly® 推车使用, 也可添加任选的脚轮, 使地面运输操作平稳流畅。

便利的内容与路线标注  
菜单夹可减少开门操作的次数。



**便利性**  
一体式的托盘叠放区使供餐服务更方便 (在运输期间不使用)。

**易于清洁**  
门可拆卸, 便于清洁。



**温度保持**  
聚氨酯保温材料能够确保冷热食品的适当温度。

**压力控制**  
内建透气孔可以均衡压力和释放蒸汽。

**人机工程学设计**  
抗破碎、人机工程设计的内铸把手提供舒适的二人搬运操作。

**快速取用**  
单一 23 cm 尼龙扣锁可实现快速和稳固的开关操作。



**内建密封**  
内建密封, 无需使用拆卸式垫圈。

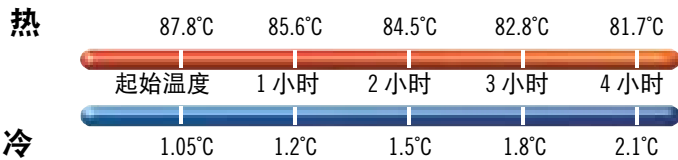

型号	UPCS400
外部尺寸 宽 x 深 x 高	63.5 x 46 x 63 cm
内部尺寸 宽 x 深 x 高	53.5 x 33.5 x 48.6 cm
单位重量	21.1 kg
件装: 1件	

## 备选附件

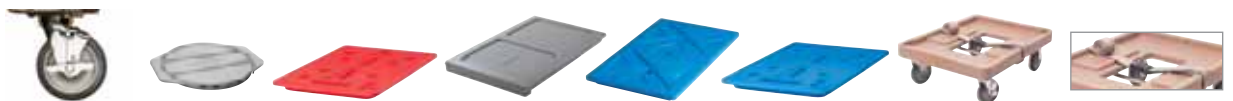

型号	UPCS400CK	1210PW	HP3253	400DIV	CP1220	CP3253	CD400	400STP
说明	脚轮套件*	Camwarmer®	Camwarmer	ThermoBarrier®	Camchiller®	Camchiller	Camdolly®	套带
外部尺寸 (CM)	ø 12.7	34.9 x 27.6 x 4	53 x 32.5 x 3	54 x 33 x 3.8	53 x 33 x 3.8	53 x 32.5 x 3	71 x 53 x 23	500 cm 长
内部尺寸 (CM)	—	—	—	—	—	—	63.5 x 46	—
颜色	—	花岗岩灰色 (191)	火焰红 (444)	灰色 (180)	冷蓝色 (159)	冰河蓝 (443)	▲	米色 (000)

件装: 1件 \*UPCS400备选脚轮套件: 2个固定, 2个转向, 1个带闸。 ▲CD400 颜色: 咖啡米 (157)、深棕色 (131)、黑色 (110)、石板蓝 (401)。

# 用大型CAMCARTS® 保温车运载 GASTRONORM 食品盘



- 双储仓、高容量车体可容纳和运输冷热食品。
- 整个车体与储仓隔层都采用坚韧的聚乙烯结构与厚重的泡沫保温层。
- 气密性可拆卸垫圈可保持安全的食品温度达数小时。
- 易于维护、不会凹陷、破裂、生锈、破损或破碎。
- 坚固耐久的尼龙扣锁易于打开和关严。
- 全角摆动的门可以开至车体的侧面，以便于装载和卸载的操作。
- 内铸把手可确保推车操作方便。
- 一体模压的防撞圈可减少对墙壁、家具以及其他设备的破坏。

**颜色:** 海军蓝 (186)、石板蓝 (401)、咖啡米 (157)、深棕色 (131)、砖红色 (402)、绿色 (519)、黑色(110)、大红 (158)、花岗岩灰色 (191)、花岗岩绿色 (192)、花岗岩砂石色 (194)。

**注意:** 将食品盘放在滑轨上。食品盘不得放在Camcart 保温车储仓的底板上。请使用指定的食品盘尺寸。

**注意:** 装载 82° 至 88°C 食物餐盘能够产生最佳效果。装载超过 121°C 的金属食物餐盘可能会对保温盘箱或保温车造成破坏。

透气盖受美国专利 D 553,717 S 保护。



聚氨酯保温材料能够确保冷热食品的适当温度。



图中显示的带有选配的高密度调味瓶架。

## 安全套件 (SP)

专门为以安全及保固为最重要条件的运作而设计。

- 防撬紧固件。
- 不可拆卸的门。
- 每个门带有可锁搭扣 (不包括挂锁)。
- 重型 (HD) 脚轮底盘板装有防撬螺栓。

防护栏的设计旨在为供餐期间而非运输期间使用。



总车体 储存容量 标准食品盘	UPC600	UPC800	UPC1200	UPC1600
6.5 cm 深	8 个盘	12 个盘	16 个盘	24 个盘
10 cm 深	6 个盘	8 个盘	12 个盘	16 个盘
15 cm 深	4 个盘	6 个盘	8 个盘	12 个盘
20 cm 深	2 个盘+ 2 个 10 cm 盘	4 个盘	4 个盘	8 个盘
<b>Camtray®*</b>				
3253	12 个托盘	12 个托盘	12 个托盘	48 个托盘
2632	24 个托盘	48 个托盘	—	—
2025	—	—	12 个托盘	24 个托盘

请参见食品盘与 Camtray 凯姆托盘章节中的订货信息。  
\*根据 3.8 cm 的托盘间距。透气盖专利待批。

## 热

UPC600	86.8°C	84.3°C	82.5°C	80.8°C	79.3°C
UPC800	87.7°C	85.5°C	84.2°C	82.9°C	81.7°C
UPC1200	85.6°C	82.1°C	80.1°C	78.3°C	77.2°C
UPC1600	87.1°C	85.9°C	85.1°C	84.3°C	83.7°C



## 冷

UPC600	0.6°C	1.1°C	1.4°C	1.8°C	2.1°C
UPC800	0.3°C	0.8°C	0.9°C	1.2°C	1.4°C
UPC1200	0.5°C	0.9°C	1.1°C	1.3°C	1.4°C
UPC1600	0.6°C	1.0°C	1.2°C	1.5°C	1.5°C

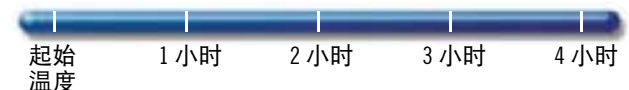



## UPC600

型号	UPC600
说明	基本型号
外部尺寸 宽 x 深 x 高	52 x 69 x 114.5 cm
储仓尺寸 宽 x 深 x 高	34 x 54 x 35.5 cm
件装: 1件 脚轮: 12.7 cm, 2个固定, 2个转向, 1个带闸。	



## UPC800

型号	UPC800	UPC800SP
说明	基本型号	安全套件
外部尺寸 宽 x 深 x 高	52 x 69 x 137 cm	52 x 69 x 137 cm
储仓尺寸 宽 x 深 x 高	33 x 54.5 x 48.5 cm	33 x 54.5 x 48.5 cm
件装: 1件 脚轮: 15.2 cm, 2个固定, 2个转向, 1个带闸。 重型(HD)脚轮: 15.2 x 3.8 厘米。2 个固定脚轮, 2 个旋转脚轮, 带刹车。		



## UPC1200

型号	UPC1200
说明	基本型号
外部尺寸 宽 x 深 x 高	72.5 x 82 x 116 cm
储仓尺寸 宽 x 深 x 高	54 x 66.5 x 34.5 cm
件装: 1件 脚轮: 15.2 cm, 2个固定, 2个转向, 1个带闸。	



## UPC1600

型号	UPC1600	UPC1600HD	*UPC1600SP	UPCGL1600SP
说明	基本型号	配备 HD 脚轮的基本型	安全套件	安全套件, 无垫片
外部尺寸 宽 x 深 x 高	71.5 x 82 x 135 cm	73 x 84.7 x 138.4 cm	71.5 x 82 x 135 cm	71.5 x 82 x 135 cm
储仓尺寸 宽 x 深 x 高	53.5 x 66.5 x 53.5 cm	53.5 x 66.5 x 53.5 cm	53.5 x 66.5 x 53.5 cm	53.5 x 66.5 x 53.5 cm
件装: 1件 脚轮: 15.2 cm, 2个固定, 2个转向, 1个带闸。 重型(HD)脚轮: 15.24 x 5.08 cm。2 个固定脚轮, 2 个旋转脚轮, 带刹车。 *安全套件(SP)采用锁入式合页销, 并且插销和车轮均用防改造螺丝来连接。				



## 备选附件

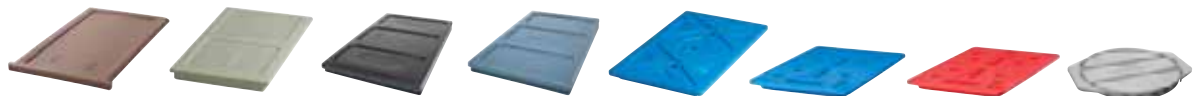

型号	300DIV	400DIV	1200DIV	1600DIV	CP1220	CP3253	HP3253	1210PW
说明	ThermoBarrier®	ThermoBarrier	ThermoBarrier	ThermoBarrier	Camchiller®	Camchiller	Camwarmer®	Camwarmer
尺寸 (CM)	53 x 33 x 2.5	54 x 33 x 2.5	53 x 33.5 x 3.5	53 x 33.5 x 3.8	53 x 33 x 3.8	53 x 32.5 x 3	53 x 32.5 x 3	34 x 27.5 x 4
配合	UPC600	UPC800, UPC800SP	UPC1200	UPC1600	UPC600, UPC800, UPC800SP, UPC1200, UPC1600, UPC1600SP	UPC600, UPC800, UPC800SP, UPC1200, UPC1600, UPC1600SP	UPC600, UPC800, UPC800SP	UPC600, UPC800, UPC800SP
颜色	咖啡米 (157)	灰色 (180)	深棕色 (131)	石板蓝 (401)	冷蓝色 (159)	冰河蓝 (443)	火焰红 (444)	花岗岩灰色 (191)

件装: 1件 1200DIV / 1600DIV 件装: 2件

# 大型PAN CARRIER®保温盘箱和大型CAMCART®保温车H系列

- 为电热保温运输和无插电运输而设计。
- 柔和的 65° — 74°C 非辐射加热不会烤焦食物并能维持食品湿度。
- 可存放各类食品，比如面点、带骨烤鸡和双层皮馅饼。
- 1小时预热时间和3分钟温度恢复时间。
- 能源消耗比同类金属柜大幅度减少。
- 不会像金属柜一样生锈或产生凹痕，更经济和易于操作。
- 所有UPCH型号都经过测试，即使在拔掉插头的情况下也能维持安全的热食品温度达4小时。
- 仅在顶部柜门备有加热装置的型号具有独特的多样性，顶部可作为电热保温柜，底部可作为被动式保温或冷食品存储柜。
- 加热门套件还可分别销售，用于改装 UPC400, UPC800 和 UPC1600。

颜色: 花岗岩灰色 (191)、花岗岩绿色 (192)、石板蓝 (401)、黑色 (110)、深棕色 (131)。  
脚轮: 15.2 cm, 2个固定, 2个转向, 1个带闸。



## 电源接通与加热接通指示器

传达UPCH1600设备的电源和加热状态。当储仓达到目标温度时会立刻知道。



## 通气口

通气口不断把热气从前方向后方循环，使整个储仓产生稳定的加热效果。



## 坚韧的外表

所有 UPCH 车体都以坚韧的聚乙烯与聚氨酯泡沫保温制造，可在外部手感很凉的同时维持内部热度。不会开裂、凹陷、破损、生锈或破碎。

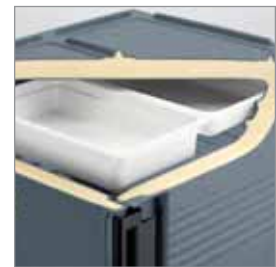

## 保温

泡沫充注的聚氨酯泡沫保温可在拔掉插头的情况下把温度保持在64°C以上达4小时。



# 大型PAN CARRIER®保温盘箱和 大型CAMCART®保温车H系列

防护栏的设计旨在为供餐期间而非运输期间使用。



型号	UPCH4002	UPCH8002	UPCH16002
电气规格			
要求电压	200 – 230 VAC	200 – 230 VAC	200 – 230 VAC
最大电流	1.2a	1.2a	2.3a
功率	265w	265w	506w
频率	50/60	50/60	50/60
插头类型	Euro plug, CEE7	Euro plug, CEE7	CEE7/7 to C15RA
电源线长度	2.7 m	2.7 m	2.7 m

## 不插电时的热保温

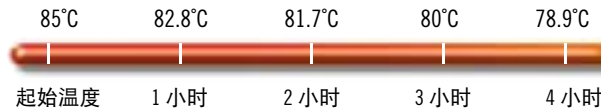

## 热保温

热保温	65° – 74°C
加热时间 (储仓内部平均温度)	1 小时
恢复时间* (门打开30秒之后 恢复到设定温度的时间)	3 分钟
运输时间* (在达到设定温度之后, 设备在被动/未接电源的条件下温度降至65°C的时间)	4 小时+

\*测试依据条件为6个15.24 cm深H-pans™ 带有GripLids® 扣紧盖并盛有大约14.2升87.7°C的热水。(温度为车体内的水温而非气温)。

## 容量指南

UPCH4002  
UPCH8002 (x2)  
UPCH16002 (x4)

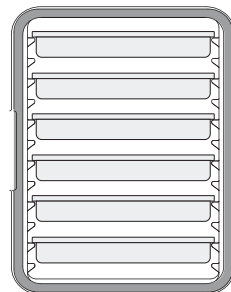

6 x 6.5 cm

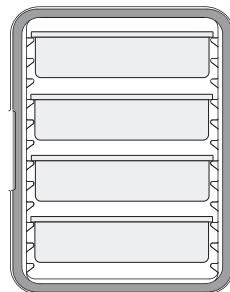

4 x 10 cm

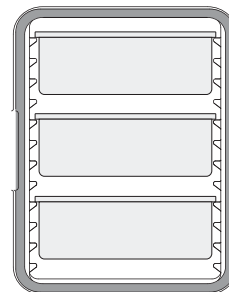

3 x 15 cm

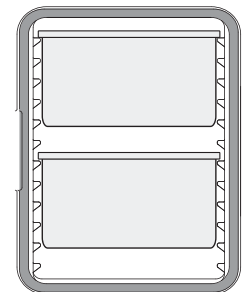

2 x 20 cm

## 食品盘份量指南

### GN 1/1 食品盘

深度	20 cm	15 cm	10 cm	6.5 cm
每盘供餐份量(1杯)	80	60	40	30

# 大型PAN CARRIER®保温盘箱和 大型CAMCART®保温车H系列

- 通过维持安全的热食品温度来达到 HACCP 规范的要求。
- UPCH400(2) 型号能够叠放在 Camdolly®小车上进行储存或用固定套带绑紧后进行运输。

颜色: 花岗岩灰色 (191)、花岗岩绿色 (192)、石板蓝 (401)、黑色 (110)、深棕色 (131)。

CD400 颜色: 咖啡米 (157)、深棕色 (131)、黑色 (110)、石板蓝 (401)、灰色 (180)。

脚轮: 15.2 cm, 2个固定, 2个转向, 1个带闸。

注意: 如果使用金属食品盘, 应先冷却至 120°C 后再放在滑轨上。

注意: 将食品盘放在滑轨上。食品盘不得放在 Camcart 保温车储仓的底板上。请使用指定的食品盘尺寸。

透气盖专利待批。



## 安全套件(SP)

专门为以安全及保固为最重要条件的运作而设计。

- 防撬紧固件。
- 不可拆卸的门。
- 每个门带有可锁搭扣(不包括挂锁)。
- 重型(HD)脚轮底盘板装有防撬螺栓。

型号	说明	外部尺寸 宽 x 深 x 高	储仓尺寸 宽 x 深 x 高
UPCHTR1600	110V, 加热两个门	73 x 84.7 x 138.4 cm	53.5 x 66.5 x 53.5 cm
UPCHTR16002	220V, 加热两个门	73 x 84.7 x 138.4	53.5 x 66.5 x 53.5

型号	说明	外部尺寸 宽 x 深 x 高	储仓尺寸 宽 x 深 x 高
<b>单储仓热保温大型保温盘箱</b>			
<b>110V</b>			
UPCH400	无脚轮	46 x 67 x 63 cm	33.5 x 53.3 x 48.6 cm
UPCHW400	有脚轮	46 x 67 x 79.4	33.5 x 53.3 x 48.6
<b>220V</b>			
UPCH4002	无脚轮	46 x 67 x 63	33.5 x 53.3 x 48.6
UPCHW4002	有脚轮	46 x 67 x 79.4	33.5 x 53.3 x 48.6
<b>双储仓热保温大型Camcart保温车</b>			
<b>110V</b>			
UPCH800	加热两个门	52 x 69 x 137.2	33 x 54.5 x 48.5
UPCHT800	只加热顶门	52 x 69 x 137.2	33 x 54.5 x 48.5
UPCH1600	加热两个门	73 x 84.7 x 137.5	53.5 x 66.5 x 53.5
UPCH1600HD	加热两个门, 重型脚轮	73 x 84.7 x 138.4	53.5 x 66.5 x 53.5
UPCHT1600	只加热顶门	73 x 84.7 x 137.5	53.5 x 66.5 x 53.5
UPCHT1600HD	只加热顶门, 重型脚轮	73 x 84.7 x 138.4	53.5 x 66.5 x 53.5
<b>220V</b>			
UPCH8002	加热两个门	52 x 69 x 137.2	33 x 54.5 x 48.5
UPCHT8002	只加热顶门	52 x 69 x 137.2	33 x 54.5 x 48.5
UPCH16002	加热两个门	73 x 84.7 x 137.5	53.5 x 66.5 x 53.5
UPCH16002HD	加热两个门, 重型脚轮	73 x 84.7 x 138.4	53.5 x 66.5 x 53.5
UPCHT16002	只加热顶门	73 x 84.7 x 137.5	53.5 x 66.5 x 53.5
UPCHT16002HD	只加热顶门, 重型脚轮	73 x 84.7 x 138.4	53.5 x 66.5 x 53.5
<b>附件</b>			
CD400	Camdolly®小车	53 x 70 x 23	—
400STP	5 m 长套带	—	—

UPCH 件装: 1件

另提供: 适合 110V 和 220V 的顶部和底部更换/改造门(不能互换)。

脚轮: 15.2 x 3.2 厘米。2 个固定, 2 个转向, 1个带闸。

重型(HD)脚轮: 15.2 x 5 厘米。2 个固定脚轮, 2 个旋转脚轮, 带刹车。



New!

## PRO CART ULTRA™ (电热、电冷及/或无电)

首创的存储运输车可同时积极保存冷热食品 — 没有压缩机。

- 大容量推车的两个独立的隔热柜中可放置GN标准餐具尺寸餐盘, 60 x 40 厘米的平盘, 托盘和比萨饼盒。
- 定制推车以适应您的菜单, 在每个柜内可选择主动加热, 主动冷藏或被动放置功能。
- 节能, 每个主动运作模块使用少于5安培的电流。
- 冷藏模块采用环保型热电子技术。
- 也可单独购买主动运作模块, 以快速适应菜单或操作方面的变更。
- 即使没有电源, 这款推车也可以保持安全温度达4个小时以上。
- 标准标配包括改良的15厘米重型脚轮。
- 可提供110V和220V电压。

颜色: 炭灰色 (615)。

可提供多种国际认证的证书。



# PRO CART ULTRA™ (电热和冷)



## 电热

将食物安全保存在摄氏65.5°至74°之间，使用方便，预先设定，温和和无辐射的热源。



## 节能加热器

与领先的金属推车相比，

**节能50%以上！**

温和和无辐射的热源由柜前向后持续对流。



高大型推车



内置加热模块



外背置加热模块

预热时间: 45分钟。  
恢复时间: 门打开30秒后3分钟。

## 电冷

数字控制器允许冷藏设定从摄氏0.3°到4.4°的温度。

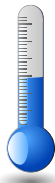

## 热电冷却

无需压缩机 **可冷却至摄氏0.3°**，在运送时保持冷藏和食品安全。

注意: 在摄氏32.2°或以下的环境中操作，以获得最佳效果。



内置冷藏模块



外背置冷藏模块

预冷时间: 90分钟至4.4°C。(在环境温度23°C时测定)  
恢复时间: 门打开30秒后10分钟。



低矮型推车

# PRO CART ULTRA™ (电热和冷)



可依据需求组合放置GN标准尺寸食品盘，浅盘，托盘和比萨饼盒。



## 存放容量参考



容器类型	高大型推车 标准容量	低矮型推车 标准容量	高大型推车 最大容量	低矮型推车 最大容量
45.7 x 66 CM 全尺寸大浅盘	16	8	32*	16*
33 x 5.7 CM 全尺寸大浅盘	32	16	64*	32*
GN 1/1 食品盘 6.5 CM 深	32	16	32	16
GN 1/1 食品盘 10 CM 深	20*	10*	20	10
60 x 40 CM 配菜盘	16	8	32*	16*
40.6 x 40.6 x 5.1 CM 披萨饼盒	16	8	16	8

\*需要额外托盘条。



易于更换的模块增加了在任何情况下操作的灵活性。

# PRO CART ULTRA™ (电热和冷)

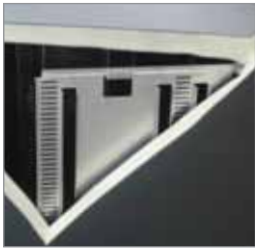

**绝缘层**  
整个车身和车门的聚氨酯绝缘层最长可高温或低温存放4个小时或更久。

**New!**

**海军式边轨**  
为餐盘多提供一个准备区。

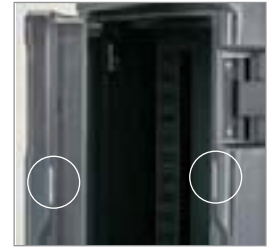

**无垫圈门**  
少配件可方便清洁。  
270°开门。

**磁性门锁**

**太阳能数字温度计**  
一目了然监控内阁内部温度。

**10 厘米尼龙锁扣和可调节铰链**  
方便打开和关闭并在运输过程中保护内容物不会掉落。(门可锁)。

**12.7 x 20.3 CM 菜单袋**  
允许使用索引卡或直接使用油笔在光滑表面上书写来方便标识产品 ID。

**外围保险杠**  
保护餐车和餐壁。



**不锈钢铰链**  
长久耐用。

**聚乙烯外部**  
不同于金属柜, 此设计可保持食物在运送过程中自然保湿, 触摸外部时不感热度。

**标准15 x 5 厘米重型脚轮**  
两个无痕、高性能、付前刹车的可旋转脚轮, 后面有两个固定脚轮, 用于平稳定位和行进。



**采用人机工程学设计的垂直模塑手柄**  
不会损坏; 适合所有身高的操作人员操作。



**线缆存放器**  
整齐、安全存放 2.7 m 电源线。





**8 套不锈钢通用轨道**  
间距3.8公分, 可以放置大浅盘、餐盘、披萨饼盒和托盘(或组合!)



**导轨**  
对应于不同容器的编号有助于加快安装速度。

# PRO CART ULTRA™ (电热和冷)

	型号	说明	设备重量
	<b>两个加热隔层</b>		
	PCUHH	美国/加拿大标准110V电源线5-15P	121.3 kg
	PCUHH2	美国/加拿大220V电源线6-15P	121.7
	<b>两个冷藏隔层</b>		
	PCUCC	美国/加拿大标准110V电源线5-15P	126.3
	PCUCC2	美国/加拿大220V电源线6-15P	128.7
	<b>电热和冷</b>		
	PCUHC	顶部加热隔层, 底部冷藏隔层。美国/加拿大标准110V电源线5-15P	122.9
	PCUCH	顶部冷藏隔层, 底部加热隔层。美国/加拿大标准110V电源线5-15P	122.9
	PCUHC2	顶部加热隔层, 底部冷藏隔层。美国/加拿大标准220V电源线6-15P	123.1
	PCUCH2	顶部冷藏隔层, 底部加热隔层。美国/加拿大标准220V电源线6-15P	123.1
	<b>无电保热或冷藏</b>		
	PCUPH	顶部无电隔层, 底部加热隔层。美国/加拿大标准110V电源线5-15P	155.8
	PCUPC	顶部无电隔层, 底部冷藏隔层。美国/加拿大标准110V电源线5-15P	188.3
PCUPH2	顶部无电隔层, 底部加热隔层。美国/加拿大标准220V电源线6-15P	116	
PCUPC2	顶部无电隔层, 底部冷藏隔层。美国/加拿大标准220V电源线6-15P	119.5	
	<b>低矮型</b>		
	PCULH	加热推车, 美国/加拿大标准110V电源线5-15P	68.5
	PCULC	冷藏推车, 美国/加拿大标准110V电源线5-15P	70.8
	PCULH2	加热推车, 美国/加拿大标准220V电源线6-15P	68.5
	PCULC2	冷藏推车, 美国/加拿大标准220V电源线6-15P	70.8

件装: 1件 颜色: 炭灰色 (615)。  
 标准轨道包括: 8 对不锈钢通用轨道/隔层。  
 包括标准脚轮: 15 x 5 厘米重型可旋转脚轮, 前端带刹车、后部固定的脚轮。  
 选项: 特殊要求可提供安全包。

## 单位尺寸

单位	外部尺寸		隔层尺寸	
	宽	深 x 高	宽	深 x 高
<b>高大型</b>				
冷	71.1	92.7 x 167.6 cm	53.7	66.7 x 64.8 cm
热 / 无电	71.1	90.8 x 167.6	53.7	68.6 x 64.8
<b>低矮型</b>				
冷	71.1	92.7 x 101.6	53.7	66.7 x 64.8
热 / 无电	71.1	90.8 x 101.6	53.7	68.6 x 64.8

## 电气规格 (每个隔间)

	热 110V	热 220V	冷
要求电压	100-125 VAC	200-230 VAC	100-230 VAC
最大电流	4.6a	2.3a	3.26a, 1.42a
功率 / 暖机或冷机	529w	506w	326.6w
频率	50/60	50/60	50/60
相位	单相	单相	单相
可以选择其他国家使用插头类型	美国、加拿大、墨西哥、欧洲、英国、爱尔兰、澳大利亚、南非、中国、日本		
电源线长度	2.7 m	2.7 m	2.7 m

## 备选附件

型号	说明
PCMH / PCMH2	热模块部件、110V / 220V
PCMC / PCMC2	冷模块部件、110V / 220V
PCMP	无电部件
SSR1	1 对托盘条
SSR8	8 对托盘条

件装: 1件 颜色: (000)。



# PRO CART ULTRA™ (无电)



海军式边轨  
为餐盘多提供  
一个准备区。

颜色: 炭灰色 (615)。



8套不锈钢通用轨道间距3.8公分、  
可以放置大浅盘、餐盘、披萨饼盒  
和托盘 (或组合!)

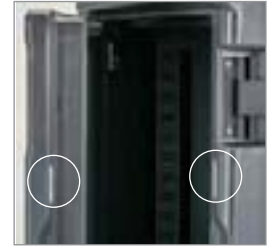

磁性门锁

无垫圈门  
少配件可方便清洁。270°开门。

太阳能数字温度计  
一目了然监控内阁  
内部温度。

10厘米尼龙锁扣和  
可调节铰链  
方便打开和关闭并在运  
输过程中保护内容物不  
会掉落。(门可锁)。

12.7 x 20.3 CM 菜单袋  
允许使用索引卡或直  
接使用油笔在光滑表  
面上书写来方便标识  
产品 ID。

外围保险杠  
保护餐车和餐壁。



不锈钢铰链  
长久耐用。

标准15 x 5 厘米重型脚轮  
两个无痕、高性能、付前  
刹车的可旋转脚轮, 后面  
有两个固定脚轮, 用于平  
稳定位和行进。

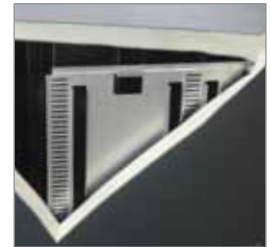

绝缘层  
整个车身和车门的聚氨酯绝  
缘层最长可高温或低温存放  
4个小时或更久。

聚乙烯外部  
不同于金属柜, 此设计  
可保持食物在运送过程  
中自然保湿, 触摸外部  
时不感热度。



内部



外面背部

免插电可食物保温或保冷4个小  
时以上。



采用人机工程学设计的  
垂直模塑手柄

不会损坏; 适合所有身高的操  
作员操作。



导轨

对应于不同容器的编号有助于  
加快安装速度。



# PRO CART ULTRA™ (无电)

型号	说明	外部尺寸 宽 x 深 x 高	设备 重量
高大型			
PCUPP	两个免插电/无电隔层	71.1 x 90.8 x 167.6 cm	106.7 kg
低矮型			
PCULP	免插电/无电	71.1 x 90.8 x 101.6	63.5

件装: 1件 颜色: 炭灰色 (615).  
 标准轨道杆包括: 8 对不锈钢通用轨道/隔层。  
 包括标准脚轮: 15 x 5 厘米重型可旋转脚轮, 前端带刹车、后部固定的脚轮。  
 隔层尺寸: 53.7 x 68.6 x 64.8 cm。  
 选项: 特殊要求可提供安全包。

## 备选附件

型号	SSR1	SSR8
说明	1 对托盘条	8 对托盘条

件装: 1件 颜色: (000)。

**热** — 温度损失平均为1.5°C/小时。

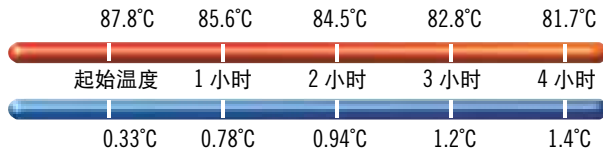

**冷** — 温度升高平均为0.4°C/小时。



## 安全套件 (S)

专门为以安全及保固为最重要条件的运作而设计。

- 安全卡门将侧柱板固定到推车上。
- 柱面板后面的交叉锁杆将5个导轨锁定在适当位置。
- 每个隔层可放置十个10厘米深的酒店式平盘。
- 被动和可插电模块和绳带保持器用安全栓固定在位置上。
- 门不可拆卸。可锁的活动锁舌栓扣确保同时锁定两扇门。(不包括门锁)。
- 重型脚轮加装安全栓。



# 保温饮料桶



- 用于盛装、运输和供应冷热饮料。
- 一体式无缝双外壁聚乙烯结构与厚重的泡沫保温。
- 结构坚固的扣锁能够确保盖子闭合严密，并且不会生锈。
- 防滴漏凹入水嘴使自助式饮料取用非常方便。
- 可叠放在支座上，用于大型茶杯或咖啡壶的饮料供应。
- 稳定叠放互锁结构可确保运输和储存期间的稳定叠放。

便利分配器的颜色: 黑色 (110)。

UC1000 受美国专利 D 403,916 保护。

透气盖专利待批。

350LCD 保温桶不是 NSF 标准产品。



### 透气盖

均衡压力。使保温桶开盖更容易。

### E-Z 方便抓握的模压把手

用于实现舒适安全的搬运。

## 保温箱盖

耐用而精美的盖子延长了保温箱的使用寿命并适合于任何服务环境。

可进行个性化处理。联系 Cambro 代表以了解详细信息。



### 凹入式水嘴

可容纳更大的杯具。使饮料分配均匀，消除滴溅现象。两种位置：一种为连续接饮料，另一种为单次接饮料。



### 内铸金属衬板

防止扣锁从桶壁脱落。



在存储和运输当中可以使饮料供应器叠放，以便节省空间。

### 叠放选择:

- 100LCD 与 100LCD
- 所有 250、350 和 500 设备
- UC1000 和 1000LCD

## 热

250LCD	87°C	84.5°C	82°C	79°C	77°C
UC250	88°C	85.5°C	84°C	82°C	80°C
	起始温度	1 小时	2 小时	3 小时	4 小时

## 冷

250LCD	1°C	1.5°C	2°C	3°C	4°C
UC250	0.5°C	1°C	1°C	1.5°C	2°C
	起始温度	1 小时	2 小时	3 小时	4 小时



### 大型 Camtainers® 保温桶

产品具有宽大的尼龙锁销，便于单手开启和关闭。



### Camtainers® 保温桶

产品具有坚固耐用的塑料扣锁，可确保盖子严密闭合，并且不会生锈。

## 大型CAMTAINERS® 保温桶

为饮料服务选择三种规格的产品。在流行的产品系列中，每件产品都具有两个宽大的尼龙扣锁，易于打开和关闭。



型号	UC250	UC500	UC1000
容量	10.4 L	19.9 L	39.7 L
210 ML.茶杯	50	96	192
外部尺寸 深 x 宽 x 高	42.5 x 30 x 50 cm	42.5 x 30 x 68 cm	52 x 41.5 x 65.5 cm
配合CAMDOLLY推车	CD100H, CD1826H, CD300H, CD100HB, CD300HB, CD100	CD100H, CD1826H, CD300H, CD100HB, CD300HB, CD100	CD300H, CD1826H, CD2020H, CD100HB, CD300HB, CD1826MTCHB, CD300, CD2020
保温箱盖	UC250CVR	UC500CVR	UC1000CVR

件装: 1件 颜色: 海军蓝 (186)、石板蓝 (401)、咖啡米 (157)、深棕色 (131)、砖红色 (402)、绿色 (519)、黑色 (110)、花岗岩灰色 (191)、花岗岩绿色 (192)、花岗岩砂石色 (194)。 盖颜色: 黑色 (110)。 排气塞受美国专利 D 553,717 S 保护。

## CAMTAINERS® 保温桶

该产品成为许多餐饮业者的标准，包括为饮料服务提供的四种规格，以及为汤品服务提供的不带水嘴的型号。每件设备上都有四个坚固的塑料扣锁，开关操作方便，永不生锈。



型号	100LCD	250LCD	500LCD	1000LCD	350LCD
容量	5.7 L	9.4 L	17.9 L	44.5 L	12.7 L
210 ML.茶杯	27	45	85	214	60
水嘴	有	有	有	有	—
外部尺寸 深 x 宽 x 高	29 x 26.5 x 44 cm	42 x 23 x 47 cm	42 x 23 x 62 cm	53 x 41.5 x 63 cm	42 x 23 x 47 cm
配合CAMDOLLY推车	CD1420	CD100H, CD1826H, CD300H, CD2020H, CD100HB, CD300HB, CD1826HB, CD2020HB, CD100, CD2020	CD100H, CD1826H, CD300H, CD2020H, CD100HB, CD300HB, CD1826HB, CD2020HB, CD100, CD2020	CD300H, CD1826H, CD2020H, CD100HB, CD300HB, CD1826MTCHB, CD300, CD2020	CD100H, CD1826H, CD300H, CD2020H, CD100HB, CD300HB, CD1826HB, CD2020HB, CD100, CD2020
保温箱盖	—	250LDCVCR	500LDCVCR	1000LDCVCR	—

件装: 1件 颜色: 海军蓝 (186)、石板蓝 (401)、咖啡米 (157)、深棕色 (131)、砖红色 (402)、绿色 (519)、黑色 (110)、大红 (158)。 盖颜色: 黑色 (110)。 排气塞受美国专利 D 553,717 S 保护。

## CAMSERVER® 饮料供应器 — 保持热度数小时。

- 餐厅前台的饮料供应桶可提供冷热饮料，不需要使用罐装加热燃料。
- 双层聚乙烯桶壁带有厚重的泡沫保温层，可保温数小时。

颜色: 黑色 (110)、深灰褐色 (417)、花岗岩灰色 (191)。



便利的顶部添加开口可供快速补充饮料，无需摘取盖子。

CSR3 图示为深灰褐色从柜台到水嘴的高度约为18 cm。



CSR5 图示为黑色

型号	外部尺寸 高 x 宽 x 深	容量	210 ML 茶杯	件装
CSR3	60 x 34 x 46.5 cm	11.5 L	54	1
CSR5	71 x 34 x 46.5	19	91	1

# 洗手配件 – 用于CAMTAINERS®保温桶与

## 大型CAMTAINERS®保温桶

- 快速而方便地在餐馆或餐馆外部设置洗手站。
- 以便利和经济的方式满足卫生部门规定的洗手要求。
- 加装在 9.5升或19升Camtainers保温桶或大型Camtainers保温桶上。
- 内含四张仅供洗手的标签以及一个便利服务分配器压杆。

洗手配件的现货颜色：  
深棕色 (131)、黑色 (110)。  
便利分配器的颜色：黑色 (110)。  
支座颜色：参见Camtainers保温桶备选配件详情。  
带提手的水桶颜色：白色 (148)。  
洗手配件受如下美国专利保护  
D 506,634 S、D 506,899 S和  
D 548,980 S。



型号	HWAPR	HWATD
说明	附带纸巾卷筒固定器	附带多折纸巾分配器
配合	250LCD, 500LCD, UC250, UC500	250LCD, 500LCD, UC250, UC500

图中产品配合 500LCD Camtainer 保温桶。

## 任选配件



型号	R500LCD	R1000LCD	LCDCH	LCDCH10
说明	支座	支座	调料盒架	调料盒架
外部尺寸 深 x 宽 x 高	41.5 x 23 x 12 cm	49.5 x 39 x 11.5 cm	42 x 22 x 13 cm	51 x 41 x 12 cm
配合	250LCD, 500LCD, UC250, UC500	1000LCD, UC1000	250LCD, 500LCD UC250, UC500	1000LCD, UC1000

件装: 1件 颜色: 咖啡米 (157)、深棕色 (131)、黑色 (110)。



型号	PWB22	LCDES
说明	带提手的水桶	便利分配器
配合	—	LCD Spigots UC Spigots
件装	1	6

# 饮料供应车—饮料和食品共同运送。

- 最适于提供早餐、咖啡或小吃服务。
- 顶部的台面可用于放置 Cambro® 保温饮料桶、组合调料盒架或用于盛放食品的带盖陈列托盘。
- 在开放式储仓内可以储存饮料杯、附加的食品或其他消耗材料。
- 保温储仓可容纳盛装冷热食品的标准、1/2 或 1/3 规格的食品盘或 Cambro 公制 Camtrays® 凯姆托盘 (3253)。

颜色: 石板蓝 (401)、花岗岩灰色 (191)、花岗岩绿色 (192)。  
请参见组合架章节中的组合架调料盒的详情。

请参见凯姆保温桶章节中的具体内容。

金属架颜色: 银色 (000)。

请参见冷衬板章节中的具体内容。

15.2 cm 脚轮: 2个固定、2个转向、1个带闸。

完整的规格信息, 请致电Cambro公司或来函咨询。



经过特别设计的饮料供应车只供在服务点容纳饮料保温桶。长距离或在平坦的表面上运送饮料保温桶时, 建议用带有安全套带的小推车或手推货车运送保温桶。



MDC24F

型号	外部尺寸 长 x 宽 x 高	件装
MDC24	113 x 76 x 112 cm	1
MDC24F	113 x 76 x 112	1
<b>任选配件组合架盒</b>		
5412CBP	30.5 x 13 x 11	12
<b>Camtainer®凯姆保温桶</b>		
100LCD	26.5 x 30 x 44	1
<b>金属架</b>		
MDC24R	58.4 x 43.2 x 35.5	1
<b>Camchiller®</b>		
CP1220	53 x 33 x 3.8	1

在 MDC24 和 MDC24F 饮料供应车中使用金属架时, 可按照如下配置在储仓中安排盘子和托盘:

说明	GN (1/1)	GN (1/2)	GN (1/3)
6.5 cm 盘	(4) 12CW	(8) 22CW	(12) 32CW
10 cm 盘	(3) 14CW	(6) 24CW	(9) 34CW
15 cm 盘	(2) 16CW	(4) 26CW	(6) 36CW
20 cm 盘	(1) 18CW**	(2) 28CW**	(3) 38CW**

\*\*在15 cm 深的盘上方可容纳 6.5 或 10 cm 深的盘。  
10个 3253公制Camtrays®托盘。

### 储仓尺寸

开放式隔仓	宽 96.5 cm	深 64 cm	高 25.4 cm
保温存储仓	宽 44.5 cm	深 60.3 cm	高 36 cm

透气盖专利待批。



MDC24 凹陷的车顶可容纳3个 3.8 升100LCD 凯姆保温桶, 并且可叠放调料盒架以及 3253 托盘与金属架。

### MDC24R金属架

金属架(单独销售)可以用来在车体内合理摆放盘子和托盘。金属架上可以摆放标准、半号和三分之一号规格的盘子以及 3235 托盘。金属架放置在车的中央区时, 在盘子的两侧有足够的空间放置 Cambro 的CP1220 Camchillers® 凯姆冷藏板。



# 糕点保温箱 – 60 X 40 CM



本产品专为欧洲和其他国际市场的糕点业使用 60 x 40 cm 浅盘的情况设计。最适于把产品在安全低温下运输到周边的分站或用于普通外部配送。也可用于存放填充奶油或冷冻面团的烤制品。Camchiller 冷藏板可以方便地嵌入箱体后壁，帮助保持冷食品温度。糕点保温箱以耐久聚乙烯外壳和厚重的聚氨酯泡沫绝缘层制造。容纳的浅盘型号有：

- 60 x 40 cm
- 58 x 40 cm
- 58 x 20 cm
- 58 x 10 cm

或玻璃钢托盘：60 x 40 cm

可选择6轨10 cm间隔的金属架，或7轨8.7 cm间隔的金属架。

**CP6040 颜色：**冷蓝色 (159)。

**金属架颜色：**银色 (000)。

**玻璃钢托盘颜色：**斑点烟 (A20)、斑点咖啡 (A21)、撒哈拉 (A22)、浅灰 (A27)、珍珠白 (A33)、水磨石 (A86)。

**注意：**浅盘应放在轨道上。浅盘不应放在储仓的底板上。请使用专门规格的浅盘。

透气盖专利待批。



Camdolly® CD300 推车可便于运输 BK60406 或 BK60407。



型号	BK60406*	BK60407*
说明	保温箱带6轨	保温箱带7轨
外部尺寸	57 x 76.5 x 82 cm	57 x 76.5 x 82 cm
内部尺寸	42 x 63.5 x 67.5 cm	42 x 63.5 x 67.5 cm
件装：1件	颜色：海军蓝 (186) *包含2个金属架和1个冷藏板。	

## 附件

型号	CD300	CP6040	WR60406	WR60407	GL4060**
说明	Camdolly小车	Camchiller®冷藏板	金属架带6轨	金属架带7轨	市场陈列托盘
外部尺寸	49 x 65 x 26.5 cm	60 x 40 x 4 cm	66 x 40.5 x 5.8 cm	66 x 40.5 x 5.8 cm	60 x 40 cm
内部尺寸	43 x 59 cm	—	—	—	—
件装	1	1	1	1	12

\*\*不向美国、加拿大、墨西哥、中美洲和加勒比地区销售。透气盖专利待批。

# CAMCARTS®凯姆保温车 – 46 X 66 CM 托盘、大浅盘和食品盒

- 用于容纳盛装在托盘、浅盘或食品盒内的冷热散装食品。
- 坚固耐久的聚乙烯结构和厚重的泡沫保温可维持安全的食品温度。
- 高韧度的防锈扣锁被固定在内铸的安装板上。
- 车体背后的内铸把手便于车体的操纵。



## 1826DTC托盘与浅盘用双门保温车

容量：24 个中心距为 4.92 cm 的托盘架(每个储仓 12 个)。可容纳多达 24 个 46 x 66 cm 的托盘或浅盘/点心盘。

## 1826DBC食品存储盒用双门保温车

容量：26 个中心距为 4.92 cm 的支架(每个储仓13 个)。可容纳 46 x 66 cm 的食品存储盒。

## 带保安套装的 Camcart保温车

专门为高度安全场合的应用而设计，带有防改造五金件：带防拆卸销子的金属合页、带焊接拉环的金属锁销、可上锁的搭扣，并且带车底板。

颜色：石板蓝 (401)、咖啡米 (157)、深棕色 (131)、炭灰色 (615)。

脚轮：2个固定、2个转向、1个带闸。

注意：先将金属浅盘冷却到121°C 再将其放在托盘支架上。

透气塞受美国专利D 553,717 S保护。

只有1826DBC和1826DBCSP经NSF认证。



型号	说明	外部尺寸 宽 x 深*x 高	内部尺寸 宽 x 深 x 高
1826DTC	用于托盘和浅盘	55 x 84.5 x 162 cm	46.4 x 67.3 x 64.6 cm
1826DBC	用于食品存储盒	55 x 84.5 x 162	46.4 x 67.3 x 64.9
<b>带成套安全装置的凯姆保温车</b>			
1826DTCSP	用于托盘和浅盘	55 x 84.5 x 162	46.4 x 67.3 x 64.6
1826DBCSP	用于食品存储盒	55 x 84.5 x 162	46.4 x 67.3 x 64.9
件装：1件	*深度测量值包括把手。		

# CAMCARRIERS® 保温箱 & CAMCARTS® 保温车



## Camcarriers 保温箱

- 容纳 32.5 x 53 厘米的托盘、大浅盘和标准餐具尺寸餐盘。
- 一体式无缝结构，带模塑成型把手。

颜色：黑色 (110)、石板蓝 (401)、咖啡米 (157)、深棕色 (131)、海军蓝 (186)、炭灰色 (615)。1318CC 还推出火红色款 (158)。

注意：先将金属浅平盘冷却到121°C再将其放在托盘支架上。

透气塞受美国专利 D 553,7175 保护。



### Combo 保温箱

1318CC

可放置半尺寸配菜盘、托盘和各种大小的食物盘。可将冷食稳定保持低于4°C，热食稳定保持高于63°C达4小时以上。可与UPC300、300MPC、1318MTC堆叠。

外部尺寸 宽 x 深 x 高\*：  
43.2 x 65.4 x 56.8 cm

内部尺寸 宽 x 深 x 高：  
33.7 x 53.3 x 35.5 cm

配合 CAMDOLLY 推车：  
CD300, CD300H, CD300HB

件装：1件 \*带把手。



### Camcarrier 保温箱

1826MTC

可容纳六个46 x 66 cm 大浅盘。六个中心距为 5.4 cm 的托盘架

外部尺寸 宽 x 深 x 高\*：  
55 x 74.5 x 57 cm

内部尺寸 宽 x 深 x 高：  
46.7 x 66.4 x 35.9 cm

配合 CAMDOLLY 推车：  
CD1826MTC, CD1826MTCHB

件装：1件 \*带把手。



1826HAR

吊索

尺寸：360.68 cm 长

颜色：米色 (000)。

## Camcarts 保温车

- 容纳 46 x 66 厘米的托盘、大浅盘和食品盒。
- 顶部具有可拆卸的砧板。
- 安全套件(SP)\* 产品具有防改造的五金件以保护车体和内容。包括车底板和 15.2 x 3.8 厘米重型脚轮。

颜色：石板蓝 (401)、咖啡米 (157)、深棕色 (131)、海军蓝 (186)、炭灰色 (615)。

标准脚轮：15.2 x 3.2 cm, 2个固定, 2个转向, 1个带闸。

重型(HD)脚轮：15.2 x 5 cm, 2个固定, 2个转向, 无带闸。

注意：先将金属浅平盘冷却到121°C再将其放在托盘支架上。

透气塞受美国专利 D 553,7175 保护。



### 食品存储盒专用 Camcart 凯姆保温车

1826LBC / 1826LBCSP\*

可容纳 46 x 66 cm 的食品存储盒。容量：13个中心距为 4.45 cm 的托盘架

外部尺寸 宽 x 深 x 高\*：  
55 x 81.5 x 95.5 cm

内部尺寸 宽 x 深 x 高：  
46 x 66.4 x 65.7 cm

件装：1件



### 用于托盘和大浅盘的 Camcart 保温车

1826LTC / 1826LTCSP\*

可容纳 13个 46 x 66 cm 的托盘或大浅盘。13个中心距为 4.45 cm 的托盘架

外部尺寸 宽 x 深 x 高\*：  
55 x 81.5 x 95.5 cm

内部尺寸 宽 x 深 x 高：  
46 x 66.4 x 65.7 cm

件装：1件



### 用于托盘和大浅盘的 Camcart 保温车

1826LTC3

可容纳 七个 46 x 66 cm 的托盘或大浅盘。七个中心距为 9.5 cm 的托盘架，托盘之间保持 7.62 cm 的净空

外部尺寸 宽 x 深 x 高\*：  
55 x 81.5 x 95.5 cm

内部尺寸 宽 x 深 x 高：  
46 x 66.4 x 65.7 cm

件装：1件



# 移动推销设备

Versa 食品服务系统

台面食品吧、自助吧和防护罩

样本食品吧安装

CamKiosk® 系统

洗手池车

Camcruiser® 流动售货车

Camshelving® 弹性配餐站

加高座椅和多功能组合架

移动式CamBars®凯姆吧

SlidingLid™ 拉盖储冰车





# VERSA 食品服务系统

VERSA食品服务系统依照客户需求设计,但无需支付定做价格。这种非电动、多功能、便携式系统可使用ColdFest®盘或Buffet Camchillers® 保冷盘以保持食品冷藏数小时。该系统由耐用的全天候的材料制造、容易清洁。Versa的餐饮服务系统提供无数的配置方式、以适应任何餐饮服务的需求。

- 符合人体工学、两侧模制手柄、以确保轻松操作。
- Versa食品供应台及工作桌均包括一个排水龙头、可连接软管排水并易于清洗。
- 在食品供应台或工作桌外添加一个矮柜来储存托盘、调味品、或纸制品。

## Versa万用车

- 在食品供应台或工作桌旁连接一个 Versa 万用车以快速结账和改善交通流量。
- Versa 万用车包括可调节搁板、标准带锁抽屉、以及可通过车顶及与前方设计面板便利连接电源。
- 可选用容易调整到一个较低的高度的托盘轨道。
- 可选用可置于抽屉中拉式键盘托盘。



Versa的食品服务体系是根据美国专利9084498 B2覆盖。



所有配件都完全符合NSF要求。



### Versa 直型连接器和 Versa 转角连接器

易于将多个组件连接在一起、以打造连续系统、优化空间和销售选择。



### Versa食品供应台 (Versa Food Bar®) 照明套件

使用LED照明配件以提高您餐饮服务的展示。该灯采用12伏长效电池、可利用万能充电器充电。

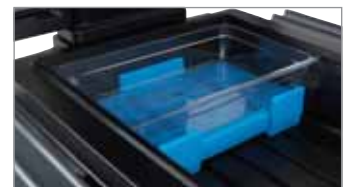

### 自助餐 Camchillers®冷藏柜

无需冰块即可延长安全、低温存放时间。双面自助 Camchiller 冷藏板可以放置 6.5 和 10 cm 托盘。适合 Versa Food Bar、Versa 工作台和台面食品吧。

# VERSA 食品服务系统

无论您在寻求空间最大化、改善客流、增加推销空间或创建高档的沙拉吧、多功能食品服务系统都能满足您的需要。



Versa Food Bar



标准高度型号

## Versa 工作台

- 完美适合准备台、展示台、自助台或支持吧。
- 将工作台连接到食品吧以出售小吃和饮料。
- 每个 Versa 工作台内附匹配格槽盖。



所有配件都完全符合NSF要求。

# VERSA 餐吧和 VERSA 工作台ULTRA系列

- 现在提供两种安全存储阁、每个内阁可存储 22.7 kg 的非易腐食品。



所有配件都完全符合NSF要求。

存储尺寸：  
每个内阁 长 54.61 x 宽 44.45 x 高 45.72 cm。  
每个内阁为 0.11 M<sup>3</sup>。

# VERSA 食品服务系统

型号	说明	总体外部尺寸 长 x 宽 x 高	标准食品盘 尺寸容量	格槽内部尺寸 长 x 宽 x 高
<b>Versa Food Bar® - 标准高度</b>				
VBR5	152 cm 带标准脚轮	175.3 x 108 x 159.4 cm	4	132.8 x 53.3 x 18 cm
VBRHD5	152 cm 带重载脚轮	175.3 x 108 x 159.4	4	132.8 x 53.3 x 18
VBR6	183 cm 带标准脚轮	208.3 x 108 x 159.4	5	165.4 x 53.3 x 18
VBRHD6	183 cm 带重载脚轮	208.3 x 108 x 159.4	5	165.4 x 53.3 x 18
<b>Versa Food Bar - Ultra 系列 - 标准高度</b>				
VBRU5	152 cm、带标准脚轮和存储盒	175.3 x 108 x 159.4	4	132.8 x 53.3 x 18
VBRUHD5	152 cm、带重型脚轮和存储盒	175.3 x 108 x 159.4	4	132.8 x 53.3 x 18
VBRU6	183 cm、带标准脚轮和存储盒	208.3 x 108 x 159.4	5	165.4 x 53.3 x 18
VBRUHD6	183 cm、带重型脚轮和存储盒	208.3 x 108 x 159.4	5	165.4 x 53.3 x 18
<b>Versa Food Bar - 低矮高度</b>				
VBRL5	152 cm 带标准脚轮	175.3 x 108 x 141.6	4	132.8 x 53.3 x 18
VBRLHD5	152 cm 带重载脚轮	175.3 x 108 x 141.6	4	132.8 x 53.3 x 18
VBRL6	183 cm 带标准脚轮	208.3 x 108 x 141.6	5	165.4 x 53.3 x 18
VBRLHD6	183 cm 带重载脚轮	208.3 x 108 x 141.6	5	165.4 x 53.3 x 18
<b>多功能工作台 - 标准高度</b>				
VBRT5	152 cm 带标准脚轮	175.3 x 68.6 x 92.1	4	132.8 x 53.3 x 18
VBRTHD5	152 cm 带重载脚轮	175.3 x 68.6 x 92.1	4	132.8 x 53.3 x 18
VBRT6	183 cm 带标准脚轮	208.3 x 68.6 x 92.1	5	165.4 x 53.3 x 18
VBRTHD6	183 cm 带重载脚轮	208.3 x 68.6 x 92.1	5	165.4 x 53.3 x 18
<b>Versa 工作台 - Ultra 系列 - 标准高度</b>				
VBRUT5	152 cm、带标准脚轮和存储盒	175.3 x 68.6 x 92.1	4	132.8 x 53.3 x 18
VBRUTHD5	152 cm、带重型脚轮和存储盒	175.3 x 68.6 x 92.1	4	132.8 x 53.3 x 18
VBRUT6	183 cm、带标准脚轮和存储盒	208.3 x 68.6 x 92.1	5	165.4 x 53.3 x 18
VBRUTHD6	183 cm、带重型脚轮和存储盒	208.3 x 68.6 x 92.1	5	165.4 x 53.3 x 18
<b>多功能工作台 - 低矮高度</b>				
VBRTL5	152 cm 带标准脚轮	175.3 x 68.6 x 74.3	4	132.8 x 53.3 x 18
VBRTLHD5	152 cm 带重载脚轮	175.3 x 68.6 x 74.3	4	132.8 x 53.3 x 18
VBRTL6	183 cm 带标准脚轮	208.3 x 68.6 x 74.3	5	165.4 x 53.3 x 18
VBRTLHD6	183 cm 带重载脚轮	208.3 x 68.6 x 74.3	5	165.4 x 53.3 x 18

件装: 1件

型号	说明	总体外部尺寸 长 x 宽 x 高
<b>Versa推车</b>		
VCSWR	带双重托盘轨道和标准脚轮	134 x 81.9 x 109.2 cm
VCSWRHD	带双重托盘轨道和重载脚轮	134 x 81.9 x 109.2
VCS	带标准脚轮、没有托盘轨道	81.3 x 81.9 x 109.2
VCSHD	带重载脚轮、没有托盘轨道	81.3 x 81.9 x 109.2
<b>连接件</b>		
VBRC	直型连接器 - 食品吧到食品	68.6 x 48.3 x 10.8
VBRC90	角型连接器 - 食品吧到食品吧	91.4 x 91.4 x 10.8
VCS32CNT	直型连接器 - 餐车到标准高度食品吧/工作台	68.58 x 51.75 x 8.26
VCSCNL	直型连接器 - 餐车到低高度食品吧/工作台	68.58 x 51.75 x 21.59

件装: 1件

Versa 食品供应台, Versa 工作桌, Versa 万用车, 连接器, 顶盖颜色: 黑色 (110), \*大红色 (158), \*海军蓝色 (186), \*深绿色 (519)。

仅限托盘条和边台颜色: 花岗岩灰色 (191), \*\*黑色 (110)。

\*Versa食品供应台、Versa工作桌、Versa万用车、连接器、覆盖、托盘导轨和矮柜的可定做颜色。

\*\*定制颜色仅限托盘条和边台。定制产品无库存、不可退换。

# 食品吧附件

## 你所需的所有附件

- 瓦罐和色拉盘夹持器、用来增添和分配色拉、调味品和敷料。
- 托盘架为顾客提供方便。

请参见 Camwear®食品盘与罐章节中的具体内容。

**带双托盘条的 Versa 餐车 (VCSWR 和 VCSWRHD):** 所有订单均可接受花岗岩灰色 (191) 托盘条。要选择不同颜色的托盘条、必须分别订购没有托盘条的 Versa 餐车 (VCS 或 VCSHD) 和托盘条 (VCS32R) 分开。

**连接件颜色:** 黑色 (110), 大红色 (158), 海军蓝 (186), 深绿色 (519)。

**醋酸乙烯盖色:** 不透明 (000)。

**展示架色:** 透明 (152)。

**自助餐 Camchiller 冷藏板颜色:** 冷蓝色 (159)。

**分格条颜色:** 白色 (148), 透明 (152)。

**格槽盖颜色:** 黑色 (110), 大红色 (158), 海军蓝 (186), 深绿色 (519)。

**键盘托盘颜色:** 黑色 (110)。

**瓦罐、色拉盘夹持器颜色:** 白色 (148), 花岗岩灰色 (191)。

多功能食品吧受美国专利 D 615,323 S 和 D 620,730 的保护。Versa 食品供应台 Ultra 系列已获得美国专利 D 702,066 S。Versa 餐车受美国专利 D 653,830 S 保护。自助 Camchiller 冷藏板受美国专利 D 618,476 S 保护。所有其他部件的专利正在申请中。

\*项目未经 NSF 认证。

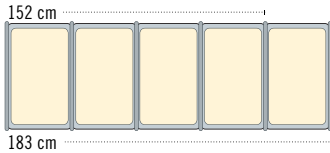

— 183 cm 型可装5个带分格条的标准盘。

— 152 cm 型可装4个带分格条的标准盘。

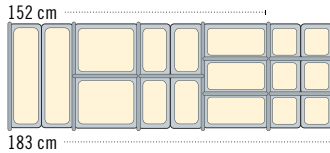

— 小餐盘可以与分格条配合构成不同使用方式。将多种尺寸混合使用以适应你的需要。

沙拉碗架有两种型号、即 SBH18 和 SBH15。  
调料罐架 CPH3 可放置 1.4 升和 2.6 升调料罐。

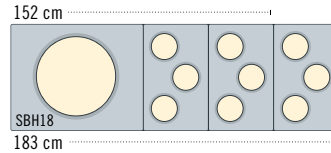

— 183 cm 型可装一个沙拉碗固定架和 3 个调料罐固定架。

— 152 cm 型可装一个沙拉碗固定架和 2 个调料罐固定架。

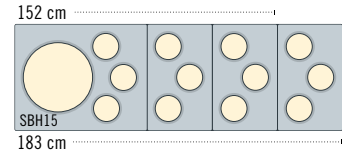

型号	说明	总体外部尺寸 长 x 宽 x 高	件装
VBRR5	适合 152 cm 托盘条 - Versa 食品吧/Versa 工作台	134.6 x 29.2 x 11.6 cm	1
VBRR6	适合 183 cm 托盘条 - Versa 食品吧/Versa 工作台	167.6 x 29.2 x 11.6	1
VCS32R	托盘导轨、适用于 Versa 餐车	71.12 x 29.7 x 12.7	1
VBRTBL	适合 Versa 食品吧和工作台的边台	68.6 x 55.88 x 11.43	1
LED54LIGHTPKG*	LED 54英寸灯条包括支架、电池和壁式充电器	137	1
VBRCVR5*	152 厘米Versa食品吧适用的乙烯罩	185.4 x 110.5 x 116.8	1
VBRCVR6*	适合 183 cm Versa 食品吧的塑料盖	210.8 x 110.5 x 116.8	1
VBRTCVR5*	适合 152 cm Versa 工作台的塑料盖	177.8 x 85.1 x 53.3	1
VBRTCVR6*	适合 183 cm Versa 工作台的塑料盖	210.8 x 85.1 x 53.3	1
VCSCVR*	醋酸乙烯盖、适用于 Versa 餐车	106.7 x 83.8 x 91.4	1
VBRSHTS*	多功能食品吧标志夹持器	91.4 x 15.2 x 23.5	1
DIV12	30.5 cm 分格条	32.39	3
DIV20	51 cm 分格条	53.02	3
CPH3	瓦罐夹持器可以承载 1.4 和 2.6 夸脱	长 33 x 宽 53	1
SBH15	色拉盘夹持器可以承载一个 38.1 cm 碗和三个瓦罐	长 65.5 x 宽 53	1
SBH18	色拉盘夹持器可以承载一个 45.7 cm 碗	长 65.5 x 宽 53	1
CPB1220	Versa 食品供应台的 Buffet Camchiller 自助餐台、工作桌和桌上式食品供应台	46.99 x 32.07 x 10.16	1
VBRWC	Versa 井盖、适用于 Versa 食品吧/工作台	53.02 x 33.02 x 5.08	1
VCS32KEYT	多功能推车键盘托盘	52.4 x 25.71 x 5.08	1

Versa 食品吧井盖 Versa 食品吧包括带内阁和不带内阁的 Versa 食品吧。

# 台面食品吧、自助吧和防护罩

## 桌面型食品吧

- 把122-183 cm的餐桌转变成双侧自助餐台或饮料站。

- 厚厚的泡沫保温层通过自助 Camchiller 冷藏板或冰块保证食品低温储存数小时。
- 排水塞可以实现快速、方便清洁。

## 自助餐吧

- 最适于容纳小吃和冷饮。
- 自助餐吧带有卫生罩、可用于单侧自助餐台。

食品吧颜色: 黑色 (110), 海军蓝 (186), 绿色 (519), 大红 (158).  
 调料罐固定架和沙拉碗固定架只有白色 (148), 花岗岩灰色 (191), 砂岩 (614)。

BUF48 和 BUF72 被 NSF 收列。

NSF 认证仅可用于非直接接触食品用途。



**4FBRTT 桌面型食品吧**  
 可订购 Buffet Camchiller® 自助餐台。



**FSG480 卫生罩**  
 自成一体的卫生罩是展示沙拉和甜点的理想选择。



**BUF48 自助餐吧底座**  
 在碎冰上展示软饮料、促进饮料销售。



**BBR480 自助餐吧带卫生罩**

型号	总体外部尺寸	标准规格盘容量	格槽内部尺寸
<b>台面食品吧</b>	长 x 宽 x 高		长 x 宽 x 深
6FBRTT	181.6 x 84.5 x 68.6 cm	5	159.7 x 51.1 x 16.5 cm
5FBRTT	161.3 x 84.5 x 68.6	4	127.2 x 51.1 x 16.5
4FBRTT	129.5 x 84.5 x 68.6	3	94.6 x 51.1 x 16.5
<b>自助餐吧</b>	长 x 宽 x 高		长 x 宽 x 深
BUF72	171.5 x 61 x 17.8	5	159.7 x 51.1 x 12.7
BUF48	106.2 x 61 x 17.8	3	94.6 x 51.1 x 12.7
<b>分体式卫生罩</b>	长 x 宽 x 高		长 x 宽
FSG720	187.6 x 41.9 x 62.2	—	171.5 x 38.7
FSG480	121.9 x 41.9 x 62.2	—	106.7 x 38.7
<b>带卫生罩的自助餐吧</b>	长 x 宽 x 高		长 x 宽 x 深
BBR720	187.6 x 61.3 x 62.2	5	159.7 x 51.1 x 12.7
BBR480	121.9 x 61.3 x 62.2	3	94.8 x 51.1 x 12.7

件装: 1

# 样本食品吧安装

登录 [www.cambro.com/schools](http://www.cambro.com/schools) 查看食品吧资源、最佳范例和免费海报。



152 cm 型号



183 cm 型号

## 生鲜食品吧 预包装早餐

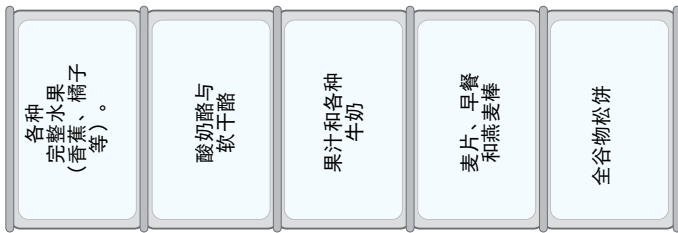

## 彩虹主题

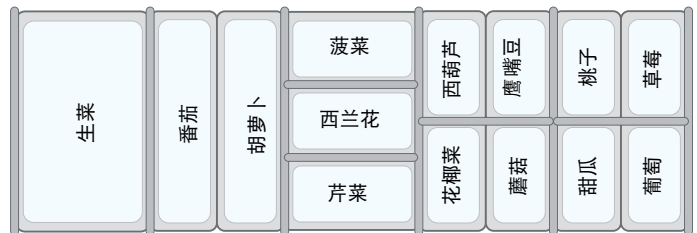

## 生鲜食品吧 预包装午餐

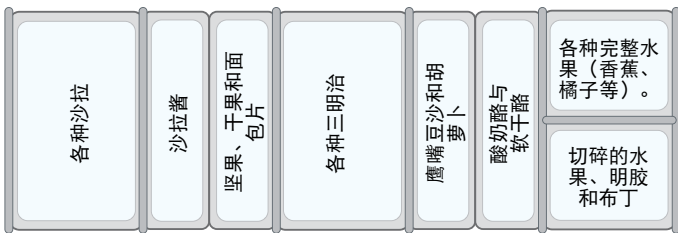

## 墨西哥夹饼主题

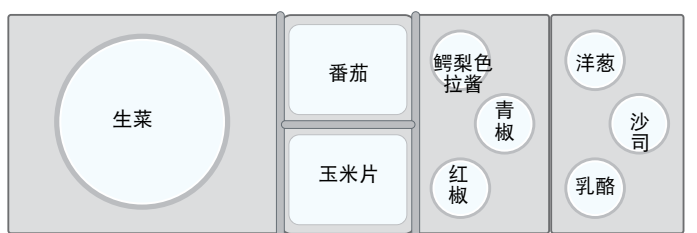

## 辣椒主题



## 汉堡主题



## CAMKIOSK® 系统 — 使每种活动或每处场所都成为盈利的机会



- 创建对外经营以及非传统场合的销售机会。
- 两个保温的食品储仓可维持安全的冷热食品或饮料温度达数小时。
- 使用选配的格槽盖来覆盖食品盘格槽、增加台面的空间。
- 坚固耐用的全天候聚丙烯外层配合泡沫保温层、不会开裂、缺口、起泡、破损、生锈或破裂。
- 重载15.2 cm脚轮便于车体从厨房平稳地滚动至供餐地点、然后锁定位置。

# CAMKIOSK® 推车



伸缩式撑杆可使遮阳伞降低 30.5 cm、实现快速而方便地存储。



KVC854C 推车带有四个盘格槽和遮阳伞。

推车颜色	伞篷颜色
186 海军蓝色	157 米色
158 大红色	

推车颜色	伞篷颜色
191 花岗岩灰色	519 深绿色
192 花岗岩绿色	
519 深绿色	
426 黑色质地配花岗岩灰色台面和门	

用CamKiosk售货车车主标识推广品牌。

遮阳伞饰边和顶饰面 (按每侧收费)

单色	**
双色	**
三色	**

前展示板 (Cruising Café® 面板为标准配置)

每个面板的装机调版费 \*\*

每种颜色的收费 \*\*

\*\*请联络您的 Cambro 代表询价。

型号	标准规格盘格槽	外形尺寸长 x 宽 x 高
<b>CamKiosk 推车</b>		
KVC854	4	216 x 85 x 179 cm
KVC854C	4	216 x 85 x 239
KVC856	6	216 x 85 x 179
KVC856C	6	216 x 85 x 239

C: 伞篷

型号	说明	尺寸长 x 宽 x 高	件装
<b>任选配件</b>			
CB1220	切菜板	53.5 x 33.5 x 1.3 cm	1
CP814	20.32 x 35.56 cm Camchiller®	3.81 x 20.32 x 35.56	1
CP1220	Camchiller冷藏板	53 x 33 x 3.8	1
WCR1220	格槽盖	53.5 x 33 x 5	1
1600DIV	ThermoBarrier® 隔热板	53 x 33.5 x 3.8	2



定位方便的带锁收银盒 (内含) 还可存放在干品储物仓内。



Camchillers® 冷藏板可在运输和服务期间保持包装食品的冷藏状态。可直接放在食品盘格槽的顶部或CamKiosk保温橱柜的顶部。

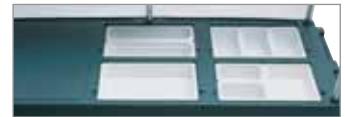

4 格槽台面



6 格槽台面

## 每个储仓的储藏容量

两个储仓可用来保存盛有冷热食品的Gastronorm带盖食品盘。  
12 个 GN 1/1 6.5 cm 深的标准盘或  
8 个 GN 1/1 10 cm 深的标准盘或  
6 个 GN 1/1 15 cm 深的标准盘或  
4 个 GN 1/1 20 cm 深的标准盘。  
4 个 2025 Camtrays 托盘或  
8 个 3253 Camtrays 托盘。

格槽盖颜色: 黑色 (110)、大红色 (158)、海军蓝 (186)、深绿色 (519)、花岗岩灰色 (191)、花岗岩绿色 (192)。

15.24 cm脚轮: 2个固定、2个转向、2个带闸。

切菜板颜色: 白色 (148)。

Camchiller 冷藏板颜色: 冷蓝色 (159)。

ThermoBarrier 隔热板颜色: 石板蓝 (401)。



Camchiller & ThermoBarrier



# CAMKIOSK® 洗手池车、工作站与设备台

## 洗手池车

- 自成一体的电力洗手系统可单独使用、也可配合CamKiosk推车使用。
- 供应热水或冷水、最多可供70人次洗手。
- 包括：双水槽、两个 19 L 干净水罐、两个 28.5 L 废水箱、洗手皂液罐和纸巾卷纸架。
- 坚固耐用的聚丙烯材料不会开裂、缺口、起泡、破损或破裂。
- 洗手池车专为洗手而设计。它不包含用来净化饮用水的过滤器。
- 水嘴符合无铅规范的要求。

颜色：花岗岩灰色 (191)、花岗岩绿色 (192)、海军蓝 (186)、大红 (158)、绿色 (519)、黑色质地配花岗岩灰色台面和门 (426)。

15.2 cm 脚轮：2个固定、2个转向、2个带闸。

洗手槽车已获得美国专利6173458 B1



仅水泵为标准产品。



热水器与水泵的最大工作电流分别为11.25 A和0.7 A。洗手池车电力系统平均工作电流为10 A。

提供ADA 水龙头。请向Cambro客户服务部查询详情。

洗手池车专为洗手而设计。它不包含用来净化饮用水的过滤器。



型号	电压	规格 长 x 宽 x 高
KSC402	110V	103 x 84 x 116 cm
件装：1件		

## 工作站

- 用于出售菜单品、额外工作空间或完成销售交易。
- 下面有宽大的干燥储仓、最适于存放消耗材料。
- 极度耐用的全天候聚丙烯结构不会开裂、缺口、起泡、破损、生锈或破裂。

颜色：花岗岩灰色 (191)、花岗岩绿色 (192)、海军蓝 (186)、大红 (158)、绿色 (519)、黑色质地配花岗岩灰色台面和门 (426)。

15.2 cm 脚轮：2个固定、2个转向、2个带闸。

台面工作区尺寸：57.2 x 66 cm。



显示有可选切割板和手纸卷纸架。



型号	说明	规格 长 x 宽 x 高
KWS40	工作站	103 x 84 x 116 cm
CB1220	切菜板	53.5 x 33.5 x 1.3
件装：1件		

## 设备台

- 最适于作为自助站、制备区或收银台。
- 柜台和侧面的开口可用于布设电线和电缆。
- 坚固耐用的轻质聚丙烯材料不会开裂、缺口、起泡、破损、生锈或破裂。
- 车体无需组装。

颜色：黑色 (110)。

12.7 脚轮：2个固定、2个转向 带闸。

\*特别订货无库存现货 — 不予退货。



凹入区域为就座者提供充足的空间、感觉更舒适。

型号	说明	外形尺寸 宽 x 深 x 高**
ES28	仅设备台	71 x 71 x 99 cm
ES28RL*	抽屉两边都带架的设备台	112 x 71 x 99
**包括托盘架。高度包括脚轮。		

# CAMCRUISER® 流动售货车

- 在厨房或餐厅以外增加创收机会并减少顾客等候时间。
- 坚固耐用的聚丙烯材料不会开裂、缺口、起泡、破损、生锈或破裂。
- 展示板可以用客户标志或客户讯息来加工货主标识。
- 较大型的CVC724和CVC72带有保温食品储仓和全规格的食品盘格槽。
- 紧凑型号 CVC55 配有两个开放式储存隔间、一个食品盘格槽、切割板和伞。

推车颜色	遮阳伞颜色
黑色 (110)	
大红色 (158)	
绿色 (519)	
花岗岩灰色 (191)	
花岗岩绿色 (192)	



CVC724  
开放储仓的规格:  
宽 33.5 x 深 61.5 x 高 34 cm

## CVC72 和 CVC724



CVC724 产品有四个标准食品盘格槽。配合切菜板或格槽盖可产生额外的工作空间。



CVC72



CVC72 有一个标准规格的食品盘格槽和两个较大的产品销售格槽。



敞口储仓可方便地存放收银盒与托盘。

型号	CVC724	CVC72	CVC55
整体尺寸* 长 x 宽 x 高	189 x 81 x 239 cm	189 x 81 x 239 cm	140 x 80 x 238 cm
工作台面高度	93 cm	93 cm	101 cm
台面格槽容纳	4 个 GN 1/1 盘	中央格槽、1个 GN 1/1 盘 2个外部格槽、 长 56 x 宽 39 x 深 15 cm	1 个 GN 1/1 盘
封闭式储仓容量 (每个)	2 个 GN 1/1 盘-深20 cm + 2 个 GN 1/1 盘-深6.5 cm 或 4 个 GN 1/1 盘-深15 cm 或 6 个 GN 1/1 盘-深10 cm 或 8 个 GN 1/1 盘-深6.5 cm 或 4 个 2025 Camtrays 盘或 8 个 3253 Camtrays 盘	2 个标准规格盘 20 cm + 2 个 GN 1/1 盘-深6.5 cm 或 4 个 GN 1/1 盘-深15 cm 或 6 个 GN 1/1 盘-深10 cm 或 8 个 GN 1/1 盘-深6.5 cm 或 4 个 2025 Camtrays 或 8 个 3253 Camtrays 盘	—
开放储仓容量	1 个收银盒以及 1 个 GN 1/1 盘-深15 cm 或 2 个 GN 1/1 盘-深10 cm 或 3 个 GN 1/1 盘-深6.5 cm	1 个收银盒以及 1 个 GN 1/1 盘-深15 cm 或 2 个 GN 1/1 盘-深10 cm 或 3 个 GN 1/1 盘-深6.5 cm	—
遮阳伞直径	183 cm	183 cm	152 cm
脚轮	20.3 cm - 4个转向带闸	20.3 cm - 4个转向带闸	15.2 cm - 2个固定、 2个转向带闸
收银盒	有	有	—
菜单板	有	有	—
展示板	有	有	有
模铸把手	2	2	1

\*包括遮阳伞。供餐台面高度为130 cm。



CVC55

装置配备伞和砧板。前置显示面板可以定制。

切菜板颜色: 白色 (148)。  
 Camchiller冷藏板颜色: 冷蓝色 (159)。  
 分格条颜色: 白色 (148)、透明 (135)。  
 固定带颜色: 黑色 (110)。  
 ThermoBarrier®隔热板颜色:  
 石板蓝 (401)。  
 .....  
 格槽盖颜色与车体匹配。  
 .....  
 CVC55 受美国专利 D 362.102保护。  
 .....



Camchiller冷藏板、ThermoBarrier隔热板和分格条符合标准。



开放式的储仓便于存放物品以及取用销售设备和材料。固定带可供另行选购。

左储仓规格:  
 宽 61.5 x 深 72.5 x 高 70 cm  
 右储仓规格:  
 宽 54.5 x 深 72.5 x 高 70 cm

## 展示板货主标识

提供全套设计图案的最终照相稿、并标明在展示板上的印刷位置。

必须指定使用的油墨颜色。可选择 1-4 种颜色。

印刷区域的规格:  
 CVC72 和 CVC724 为  
 宽 53.5 x 高 74.5 cm  
 CVC55 宽 112.5 x 高 74.5 cm。

如果未提供完整的照相稿图片、我们将按每小时 \*\*净收设计制作工本费。

在完成任何工作前、如果有这项收费、Cambro 将与客户联络以便告知。

每种设计的净装机调版费\*\*、每加一色净加收\*\*。

在最终版样确认后、需要三周的制作时间。

CVC72 和 CVC724 - 如果客户未要求定制货主标识、则所有标准展示板均为“校园风味(Campus Cuisine)”样式。

\*\* Cambro 代表询价。



比萨饼流动售货车



三明治流动售货车



热狗流动售货车



软饮料流动售货车

## CVC55



加装分格条后可装载标准规格或小规格的食品盘、以此提供更多种类的产品。



柜台上留有10 x 17 cm 的开口、用于布设电线或汽水管。盖子为车体的标准配置。

型号	说明	配合型号	外形尺寸 长 x 宽 x 高
<b>任选配件</b>			
CB1220	切菜板	CVC724、CVC72、CVC55	53.5 x 33.5 x 1.3 cm
CP1220	Camchiller®冷藏板	CVC724、CVC72	53 x 33 x 3.8
DIV12	分格条	CVC724、CVC72、CVC55	32.5 长
WCR1220	格槽盖	CVC724、CVC72、CVC55	53.5 x 33 x 5
730STP	固定带	CVC55	—

DIV12 件装: 3件 730STP 件装: 2件 所有其他产品件装: 1件  
 Camchiller冷藏板、ThermoBarrier隔热板和分格条为NSF标准产品。

# CAMSHELVING® 弹性配餐站

- 通过在便利的地点设置便携式的配餐站,可以减少服务时间,同时让孩子们有时间用餐。
- 特别适用于外带早餐、新鲜水果和蔬菜,可促进点菜销售和晚餐或夏季餐饮计划。
- 采用黑色 Camwear® 盘和有角的分隔栏,外观时尚,取物方便。



Camshelving Elements



Camshelving Premium

型号	说明	尺寸 深 x 长 x 高	每单 数量
<b>EMU244870FXPKG 包装内的物品包括</b>			
EMPK2470	移动立柱套装 (包括脚轮)	610 x 1220 x 1778 mm	2
EMTR482PK	移动横梁	1220	4
EDBA	有角的分隔条	610	36
CSID6	识别标签	25 x 152	24
<b>任选配件</b>			
EMSK2448S1	实心隔板套件	610 x 1220	1
12189CW135	透明Camwear食品盒	305 x 460 x 230	12
1218SCCW135	透明 Camwear SlidingLid™	305 x 460	12
CP814159	小巧的 Camchiller®	长 355.6 x 宽 203.2 x 高 38	12

型号	说明	尺寸 深 x 长 x 高	每单 数量
<b>CPMU244867FXPKG 包装内的物品包括</b>			
CPMPK2467	移动立柱套装 (包括脚轮)	610 x 1220 x 1778 mm	2
CPTR482PK	横栏	1220	4
CSDBA	有角的分隔条	610	36
CSID6	识别标签	25 x 152	24
<b>任选配件</b>			
CPSK2448S1	实心隔板套件	610 x 1220	1
16CW110	黑色Camwear食物盘	325 x 530	12
CP814159	小巧的 Camchiller	长 355.6 x 宽 203.2 x 高 38	12



## 有角的分隔条

可稳固支撑食物盘和食品盒,方便取用。



## Camwear食品储藏盒

防尘耐用,透明的盒子可清晰看到其中的食品。特别适合白天提供散装水果和蔬菜,以及夜间放入冷却器或冰箱保存。



## Camwear食品盘

集储藏、运输和服务于一体。耐用的黑色食物盘外形光滑时尚,便于清洁和在不用时存放。



## 小巧的Camchiller

使用 Camchillers 可将需要冷藏的食物保持冷却数小时。无需使用冰,可减少交叉污染的风险。

# 加高座椅和多功能组合架

## 加高座椅

- 曲线形的座位、加高的侧挡板、宽大的方形基座和防滑表面能够保证儿童的舒适与安全。
- 可选择双层或单层座椅以及有扣带和无扣带的产品形式。
- 坚固耐用的聚丙烯材料不会开裂、缺口、起泡、破损、生锈或破裂。

颜色: 黑色 (110)、深褐色 (131)、咖啡米 (157)、海军蓝 (186)、绿色 (519)、大红 (158)。  
不拆箱销售、每箱4件。



A 单层座椅

B 双层座椅

尺寸	宽 x 深 x 高
总体	29.5 x 28.6 x 20.6 cm
座底	22.2 x 24.7
内座	24.1 x 24.7 x 10.2

型号	100BC	100BC1	100BCS
单层座椅			
说明	无扣带	无扣带	有扣带
件装	4	1	4



加高座椅分有扣带和无扣带两种。

尺寸	宽 x 深 x 高
总体	31.6 x 31.1 x 23.8 cm
底座 A	31.6 x 31.1
底座 B	32.1 x 30.8
内座 A	21 x 24.4 x 8.3
内座 B	27.3 x 27.3 x 12.1

型号	200BC	200BC1	200BCS
双层座椅			
说明	无扣带	无扣带	有扣带
件装	4	1	4

## 多功能组合架

- 用于储存非易腐调料、一次性餐具和餐巾。
- 盒子可按2 x 3、2 x 4、3 x 3和3 x 4的方式组合。
- 产品以无缝一体式聚乙烯材料制造。
- 可放置在平坦表面上或安装在墙上、每个盒子可装载4.5 kg。
- 易于装配和清洗。

仅为盒子颜色: 深褐色 (131)、黑色 (110)、石板蓝 (401)、斑点灰 (480)。  
多功能系列组合盒子与架体套装颜色: 黑色 (110)、斑点灰 (480)。



图中为墙上安装的12RS12 多功能组合架。



盒子可单独销售 (5412CBP) 或以组合套装销售。



8RS8



6RS6

型号	说明	产品尺寸	件装
盒子		宽 x 深 x 高	
5412CBP		13 x 30.5 x 11 cm	12
多功能系列组合套装		长 x 深 x 高 (完成的组合架)	
12RS12	架子带12个盒	64.8 x 54.3 x 36.2	1
9RS9	架子带9个盒	51.1 x 54.3 x 36.2	1
8RS8	架子带8个盒	64.8 x 48.8 x 24.1	1
6RS6	架子带6个盒	51.1 x 48.8 x 24.1	1



# 移动式CAMBARS® 凯姆吧

- 式样别致、可运载的饮料吧适于在任何环境下使用。
- 可选择三套系统：用于瓶装和罐装饮料服务的经济系统、部分装备或完全装备的汽水枪装置系统、用于预调配（罐装）或后调配（盒装袋式糖浆）。
- 提供三种尺寸：
  - 大型BAR730最适于宴会与鸡尾酒会等活动。
  - 中型BAR650可以进入标准的电梯内、最适于满足小型到中型的功能用途。
  - 小型BAR540具有极好的运载性能、可用于对外供餐和空间有限的活动场合。
- 所有型号都包含酒瓶架和80磅容量的带盖冰池。BAR540水池到货时不带盖子。
- 抗冲击的防水聚乙烯材料不会开裂、缺口、起泡、破损、生锈或破裂。
- 产品重量轻巧、运载方便。
- 产品易于拆解和清洗、而且易于架设。



显示的 BAR650 为标准装饰花岗岩 (194)。



显示的 BAR650DS 为设计精美的塞多纳装饰 (668)。

## 三种尺寸

## 三套系统

	<b>经济系统</b>	<b>基本系统</b>	<b>完整系统</b>
<b>大型 BAR730</b> 	用于瓶装、罐装或混配器服务。 包括冰桶和酒瓶架。 标准装饰或设计师装饰。	经过部分装备、用于后调配或预调配汽水服务。 营运者完成安装。 标准装饰或设计师装饰。	完整的厂家装备、用于后调配或预调配汽水服务。 标准装饰或设计师装饰。
<b>标准装饰 BAR730</b>  <b>设计师装饰 BAR730DS</b>	<b>标准装饰 BAR730</b>  <b>设计师装饰 BAR730DS</b>	<b>标准装饰 BAR730CP</b>  <b>设计师装饰 BAR730DSCP</b>	<b>标准装饰 BAR730PM、BAR730PMT、BAR730PMT220、BAR730DX</b>  <b>设计师装饰 BAR730DSPM、BAR730DSPMT、BAR730DSPMT2、BAR730SDX</b>
<b>中型 BAR650</b> 	标准装饰或设计师装饰。	经过部分装备、用于后调配或预调配汽水服务。 营运者完成安装。 标准装饰或设计师装饰。	完整的厂家装备、用于后调配或预调配汽水服务。 标准装饰或设计师装饰。
<b>标准装饰 BAR650</b>  <b>设计师装饰 BAR650DS</b>	<b>标准装饰 BAR650</b>  <b>设计师装饰 BAR650DS</b>	<b>标准装饰 BAR650CP</b>  <b>设计师装饰 BAR650DSCP</b>	<b>标准装饰 BAR650PM、BAR650PMT、BAR650PMT220、BAR650DX</b>  <b>设计师装饰 BAR650DSPM、BAR650DSPMT、BAR650DSPMT2、BAR650SDX</b>
<b>小型 BAR540</b> 	标准装饰或设计师装饰。	标准装饰或设计师装饰。	标准装饰或设计师装饰。
<b>标准装饰 BAR540</b>  <b>设计师装饰 BAR540DS</b>	<b>标准装饰 BAR540</b>  <b>设计师装饰 BAR540DS</b>	—  —	—  —

# 便携式CAMBARS® 套件和配件

## 标准设备、汽水枪、标准和设计师装饰设备

标准装饰设备 设计师装饰设备	经济型			基本系统				完整系统 后调配 (盒装袋式糖浆)				完整系统 预调配 (汽水罐)	
	BAR540	BAR650	BAR730	BAR650CP	BAR730CP	BAR650PM	BAR650PMT	BAR730PM	BAR730PMT	BAR650DX	BAR730DX		
盒装袋式糖浆唧筒						3个	3个	6个	6个				
盒装糖浆架 (容纳三个盒子)						1	1	2	2				
碳酸化器						有	有	有	有				
二氧化碳调节器						有	有	有	有	有	有		
二氧化碳夹与链				有	有	有	有	有	有	有	有		
冰盆中包括具备8回路的冷盘				有	有	有	有	有	有	有	有		
冰池盖	仅水池	有	有	有	有	有	有	有	有	有	有		
固定带		1	2	1	2	1	1	2	2	1	2		
汽水枪 (5.6或8按钮)						5	5	8	8	5	6		
酒瓶架 (5或7瓶位)	5	7	7	7	7	7	7	7	7	7	7		
水泵						有	有	有	有				
水罐							有		有				
水管挂接口 (城市水源)						有	有	有	有				
废水桶		有	有	有	有	有	有	有	有	有	有		
乙烯盖	有	有	有	有	有	有	有	有	有	有	有		

脚踏: 所有BAR540型 - 四个12.7 cm转向、两个带闸。 所有BAR650和BAR730型 - 四个15.24 cm转向、两个带闸。

### Wunder-Bar®汽水枪

- 快速、低泡沫的供应。
- Wunder-Bar提供两年产品保证。
- 包括带溢流排水的外套。
- 仅备有完整的系统。



后调配 8 按钮  
(BAR730 完整系统)



后调配 5 按钮  
(BAR650 完整系统)



预调配 6 按钮  
(BAR730 完整系统)



预调配 5 按钮  
(BAR650 完整系统)

### 标准装饰颜色 BAR540, BAR650, BAR730



110  
黑色



191  
花岗岩灰色



194  
花岗岩砂石色

仅BAR650, BAR730

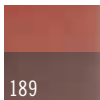

189  
双色调  
棕红木



420  
花岗岩灰色  
配黑色基底

仅BAR540



131  
深褐色

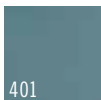

401  
石板蓝

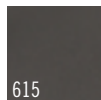

615  
炭灰色

### 设计师装饰 仅 BAR650, BAR730



667  
曼哈顿



770  
芝加哥



668  
塞多纳



669  
卡梅尔

列有 BAR540 细节的 BAR540 设计精美的装饰颜色选择。

### 独家冷藏板

- 获得专利的“屋顶”设计允许融化后的冰水排入冰槽底部以及废水箱中。
- 通过冷藏板回路暴露冷却苏打水枪喷射出的液体。



冷藏板受美国专利 5,743,602 保护。

### 凯姆吧的备选附件

型号	说明
650WS	BAR650金属丝架
730WS	BAR730金属丝架
730SR	7 瓶位酒瓶架
BAR54SR	5 瓶位酒瓶架

件装: 1件

730SR酒瓶架系列颜色: 黑色(110)、深褐色(131)、花岗岩灰色(191)。

BAR54SR酒瓶架系列颜色: 黑色(110)、深褐色(131)、花岗岩灰色(191)、花岗岩砂石色(194)、石板蓝(401)。



# CAMBAR®后混合系统特点

## 专为峰值功能而设计

- 碳酸饮料输送枪和具接地漏电保护的110V插座符合人体工程学设计, 方便操作和节省工作空间。
- 国家卫生基金会 (NSF) 列表接受的饮料生产线, 包括可冲洗的Glas-Flex™内胆, 以便于冲洗和变换使用, 甚至最强的口味也无问题。
- 卫生, 便于清洁。

### 前面

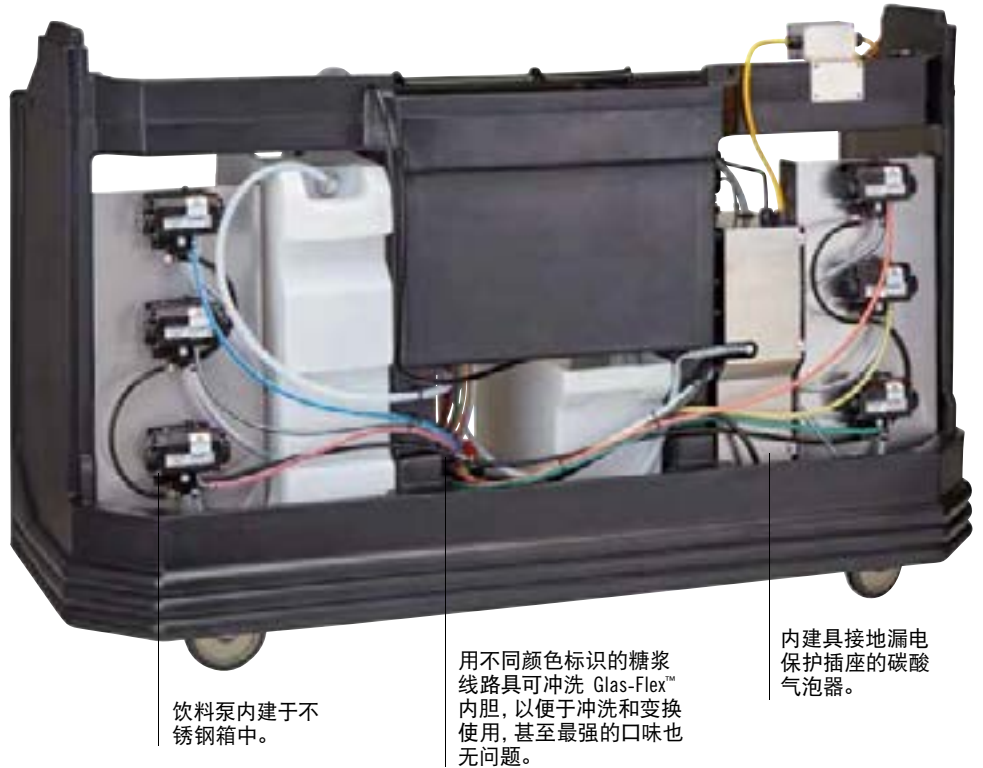

### 后背



# 大型CAMBARS® 凯姆吧 – 完整系统 BAR730

使用 18.9 L 盒袋糖浆的后调配系统  
(可放置高达 6 个箱中袋 和 1 个CO<sub>2</sub> 罐)。

## BAR730PM 和 BAR730DSPM

包括升级基本系统的标准装备:

- 1 个混合后苏打水枪(8 按钮)。
- 1 个碳酸化器。
- 2 个不锈钢糖浆箱架。
- 6 个箱中袋泵。
- 1 个 CO<sub>2</sub> 调节器压力表和配管、软管及管线。
- 用于城市水排放的管线。

## BAR730PMT, BAR730DSPMT, BAR730PMT220 和 BAR730DSPMT2

除以上所有项目外, 还包括: 每个设备配有 1 个 64.3 升水罐、1 个水泵。 不包括自来水连接装置管路。



BAR730SDSX  
图中所示为卡  
梅尔设计 (669)。



冷藏板



泵和碳  
酸化器

BAR730DSPMT  
显示有水箱和箱中袋架。



乙烯盖包含在所有CamBar  
凯姆吧内。盖子不是NSF标  
准产品。

型号	电压	水罐	尺寸 深 x 宽 x 高	设备 重量
<b>标准装饰</b>				
BAR730PM	110	无	184.8 x 66 x 121.9 cm	152 kg
BAR730PMT	110	有	184.8 x 66 x 121.9	157
BAR730PMT220	220	有	184.8 x 66 x 121.9	157
<b>设计师装饰</b>				
BAR730DSPM	110	无	197.2 x 72.4 x 120.7	176
BAR730DSPMT	110	有	197.2 x 72.4 x 120.7	181
BAR730DSPMT2	220	有	197.2 x 72.4 x 120.7	181

使用 18.9 L 汽水罐的预调配系统  
(最多可容纳 7 个汽水罐以及 1 个二氧化碳罐)。

## BAR730DX 和 BAR730SDSX

包括升级基本系统的标准装备:

- 1 个混合后苏打水枪(6 按钮)。



冷藏板

BAR730DX

型号	水罐	尺寸 深 x 宽 x 高	设备 重量
<b>标准装饰</b>			
BAR730DX	无	184.8 x 66 x 121.2 cm	133 kg
<b>设计师装饰</b>			
BAR730SDSX	有	197.2 x 72.4 x 120.7	151

# 大型移动式CAMBARS® 凯姆吧 – 基本与经济系统

## 基本系统BAR730 具有汽水服务的部分装备

客户需安装预混合或已混合的汽水枪系统。

### 包括:

- 1 个 8 回路内密封冷藏板。
- 1 个 CO<sub>2</sub> 链。
- 1 个酒瓶架(7 瓶)。
- 一个 36.3 kg 容量冰槽。
- 1 个冰槽盖。
- 1 个废水箱。
- 2 个固定绑带。
- 四个 15.24 cm 转向脚轮、2 个带制动的脚轮。
- 1 个塑料盖。

型号	尺寸 深 x 宽 x 高	设备 重量
<b>标准装饰</b>		
BAR730CP	184.8 x 66 x 121.9 cm	132 kg
<b>设计师装饰</b>		
BAR730DSCP	197.2 x 72.4 x 120.7	146



BAR730DS  
显示有 4 个可选线缆架; 参见便携式 Cambar 套件和配件下的详情。

## 经济系统 BAR730 用于瓶、罐、或汽水服务

### 包括:

- 1 个酒瓶架(7 瓶)。
- 一个 36.3 kg 容量冰槽。
- 1 个冰槽盖。
- 1 个废水箱。
- 2 个固定绑带。
- 四个 15.24 cm 转向脚轮。
- 2 个带制动的脚轮。
- 1 个塑料盖。

型号	尺寸 深 x 宽 x 高	设备 重量
<b>标准装饰</b>		
BAR730	184.8 x 66 x 121.9 cm	90 kg
<b>设计师装饰</b>		
BAR730DS	197.2 x 72.4 x 120.7	111.2



## 中型CAMBARS® 凯姆吧 – 完整系统 BAR650

使用 18.9 L 盒袋糖浆的后调配系统  
(可放置高达 3 个箱中袋 和 1 个CO<sub>2</sub> 罐)。

### BAR650PM 和 BAR650DSPM

包括升级基本系统的标准装备:

- 1 个混合后苏打水枪(5 按钮)。
- 1 个碳酸化器。
- 1 个不锈钢糖浆箱架。
- 3 个箱中袋泵。
- 1 个 CO<sub>2</sub> 调节器压力表和配管、软管及管线。
- 用于城市水排放的管线。
- 水泵。
- 滤水器。

### BAR650PMT, BAR650DSPMT, BAR650PMT220 和 BAR650DSPMT2

除以上所有项目外, 还包括: 每个设备配有 1 个 64.3 升水罐、1 个水泵。不包括自来水连接装置管路。

型号	电压	水罐	尺寸 深 x 宽 x 高	设备 重量
<b>标准装饰</b>				
BAR650PM	110	无	171.5 x 72.4 x 120.7 cm	137 kg
BAR650PMT	110	有	171.5 x 72.4 x 120.7	142
BAR650PMT220	220	有	171.5 x 72.4 x 120.7	142
<b>设计师装饰</b>				
BAR650DSPM	110	无	171.5 x 72.4 x 120.7	158
BAR650DSPMT	110	有	171.5 x 72.4 x 120.7	163
BAR650DSPMT2	220	有	171.5 x 72.4 x 120.7	163



使用 18.9 L 汽水罐的预调配系统  
(最多可容纳 5 个汽水罐以及 1 个二氧化碳罐)。

### BAR650DX 和 BAR650SDSX

包括升级基本系统的标准装备:

- 1 个混合后苏打水枪(5 按钮)。

型号	尺寸 深 x 宽 x 高	设备 重量
<b>标准装饰</b>		
BAR650DX	171.5 x 72.4 x 120.7 cm	120.3 kg
<b>设计师装饰</b>		
BAR650SDSX	171.5 x 72.4 x 120.7	142



# 中小型CAMBARS® 凯姆吧 – 基本与经济系统

## 基本系统 BAR650 - 中型模型 具有汽水服务的部分装备

客户需安装预混合或已混合的汽水枪系统。

- 包括:
- 1 个冰槽盖。
  - 1 个 8 回路内密封冷藏板。
  - 1 个 CO<sub>2</sub> 链。
  - 1 个酒瓶架(7 瓶)。
  - 1 个 36.3 kg 容量冰槽。
  - 1 个废水箱。
  - 1 个固定绑带。
  - 4 个 15.24 cm 转向脚轮、  
2 个带制动的脚轮。
  - 1 个塑料盖。

型号	尺寸 深 x 宽 x 高	设备 重量
<b>标准装饰</b>		
BAR650CP	171.5 x 72.4 x 120.7 cm	129.3 kg
<b>设计师装饰</b>		
BAR650DSCP	171.5 x 72.4 x 120.7	137



冷藏板

BAR650DSCP  
显示有2个可选线缆架; 参见便携式 Cambar 套件和配件下的详情。

## 经济系统 BAR650 - 中型型号 用于瓶、罐或混合机的服务

- 包括:
- 1 个酒瓶架(7 瓶)。
  - 1 个 36.3 kg 容量冰槽。
  - 1 个冰槽盖。
  - 1 个废水箱。
  - 1 个固定绑带。
  - 4 个 15.24 cm 转向脚轮、  
2 个带制动的脚轮。
  - 1 个塑料盖。

型号	尺寸 深 x 宽 x 高	设备 重量
<b>标准装饰</b>		
BAR650	171.5 x 72.4 x 120.7 cm	78.5 kg
<b>设计师装饰</b>		
BAR650DS	171.5 x 72.4 x 120.7	100



BAR650DS  
显示有2个可选线缆架; 参见便携式 Cambar 套件和配件下的详情。

## Economy System BAR540 — 适用于瓶、罐 或搅拌机服务的小模型

- 包括:
- 1 个高速托盘条(5 瓶)。
  - 1 个 36.3 kg 容量冰槽。
  - 4 个 12.7 cm 转向脚轮、  
2 个带制动的脚轮。
  - 1 个塑料盖。

型号	尺寸 深 x 宽 x 高	设备 重量
<b>标准装饰</b>		
BAR540	137.2 x 65.7 x 117.2 cm	53.1 kg
<b>设计师装饰</b>		
BAR540DS	137.2 x 65.7 x 117.2	56



BAR540DS

### 设计师装饰

仅BAR540

670 黑色基底配  
碳黑色台面

671 花岗岩灰色基底  
配石板灰台面

672 花岗岩砂石基底  
配可可棕色台面

# SLIDINGLID™ 拉盖储冰车

- 聚乙烯车体和厚重的泡沫保温能够保存冰块数日。
- 结构坚固的全天候外部结构不会开裂、缺口、起泡、破损、生锈或破裂。
- 独特的拉盖能够在使用期间向后滑动到盖板下面、以减少交叉污染的风险。
- 积水槽和排水架能够使冰块与水分分离、延长保存时间。
- 凹陷式内铸把手便于搬运和移动操作。
- 倾斜顶滑动式装置适用于备餐/宴会桌和台面下方。



ICS175LB  
(低) 图中所示带有后侧方便轮。



ICS125L (低)



ICS100L4S  
(低)

ICS100L  
(低)

颜色: 黑色 (110)、石板蓝 (401)、深褐色 (131)、咖啡米色 (157)、花岗岩灰色 (191)。

SlidingLid 拉盖储冰车 ICS125L、ICS125L4S、ICS125LB 受美国专利 D 468,071 S 保护。拉盖储冰车 ICS100L 和 ICS100L4S 享有美国专利 D 424,883。



ICS175T (高)



ICS175TB  
(高) 图中所示带有后侧方便轮。



StoreSafe  
STORE FRESH

## 脚轮说明

参见图表中的脚轮类型。

所有脚轮都是 12.7 厘米 (5 英寸)。

A: 2 个固定、2 个转向、1 个带闸

A1: 2 个转向、2 个带闸

B: 4 个转向、1 个带闸

C: 2 个转向、1 个带闸、  
2 个 20.3 cm 的方便轮

D: 2 个转向、1 个带闸、  
2 个 25.4 cm 的方便轮

E: 2 个转向、1 个带闸、  
2 个 25.4 cm 的加宽方便轮



ICS200TB  
(高) 图中所示带有后侧加宽方便轮。



型号	容量	外部尺寸 宽 x 深 x 高	脚轮 类型
<b>低型</b>			
ICS100L	46 kg	57 x 77 x 73 cm	A1
ICS100L4S	46	57 x 77 x 73	B
ICS125L	57	58.5 x 80 x 74.5	A
ICS125LB	57	58.5 x 80 x 74.5	C
ICS175L	80	61 x 95.5 x 74.5	A
ICS175LB	80	61 x 95.5 x 74.5	D
<b>高型</b>			
ICS125T	57	58.5 x 80 x 88	A
ICS175T	80	58.5 x 86.5 x 95.5	A
ICS175TB	80	58.5 x 86.5 x 95.5	D
ICS200TB	91	58.5 x 86.5 x 100.5	E

件装: 1件



## 餐具洗滌 及存儲系統

Camrack® 4 合 1 餐具洗滌系統

Camdollies® 推車

多用貨車

托盤盤碟車與托盤餐具車

S系列可調式盤碟車

ADC33 可調節盤碟車

多用途盤碟車、盤碟車、可調式托盤與盤碟車

Cambox® 匯總箱

KD 服務車與 KD 多用途

服務車



# CAMRACK® 4 合 1 餐具洗涤系统

Camrack 系统可以保护玻璃餐具, 保证在下次使用之前保持清洁, 无需重复清洗。

## 高效清洗

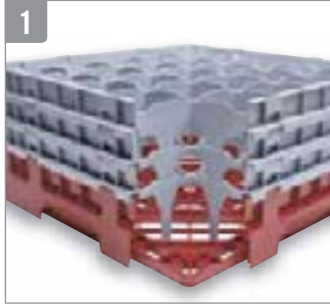

储存箱内的开口为水和清洁剂提供彻底循环, 并促进快速彻底干燥。

长效聚丙烯 Camrack 可耐受化学品和达 93°C 的高温。

## 卫生储存系统



封闭的外壁可阻止手指和污染物进入并降低破损和损害的风险。Camrack 盖和 Camdolly® 使该系统完全密闭。储存时玻璃器皿会保持清洁, 因此操作者只需清洗物品一次。

## 库存控制



基架的各种颜色可用于快速识别架体的内容和产品数量。10种颜色供选择。

## 安全、卫生搬运



Camrack 可以在大型校园内运输或运输到一个机构的厂区外地点。可以方便地抓握手柄以及平滑重叠侧, 方便安全端送。

Camrack罩子从顶部开始密封, Camdolly®从底部开始密封。



Camrack 可与杯架主要制造商生产的产品一同堆叠。



内容标签选项包括一个单色定制烫印或预先印制的夹卡。



Camrack 已获得以下一项或多项专利: 全底座碗碟架 D 412,607。半底座碗碟架 D 404,176。半碗碟架扩展架 D 400,321。扩展型碗碟架扩展架 D 399,614。附带扩展架的碗碟架 5934486 实用专利。锯齿状底座碗碟架 D 403,472。



# 用于高脚杯和平底杯的CAMRACKS® 标准凯姆架

这些架体为所有精致而贵重的高脚杯与平底杯提供完全的保护，满足洗涤、搬运以至叠放、存储和运输的要求。

## 选择正确的餐具架：

1. 测量玻璃杯（高脚杯和平底杯）的最大直径，以决定分格的数量。
2. 测量玻璃杯（高脚杯和平底杯）到顶部杯口的最大直径，以决定分格的高度。

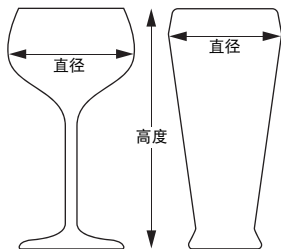

25S534

有关 Camrack 尺寸选型指南, 可参考 [www.cambro.com/mycamracks](http://www.cambro.com/mycamracks) 和 Cambro 应用程序。

## 9 分格

14.9 cm

最大直径



	最大高度	9.2 cm	13.3 cm	17.4 cm	21.5 cm	25.7 cm	29.8 cm
型号		9S318	9S434	9S638	9S800	9S958	9S1114
件装		5	4	3	2	2	2
扩展架高度		14.3 cm	18.4 cm	22.5 cm	26.7 cm	30.8 cm	34.9 cm

## 16 分格

11.11 cm

最大直径

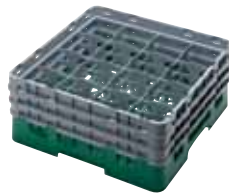

	最大高度	9.2 cm	11.4 cm	13.3 cm	15.5 cm	17.4 cm	19.6 cm
型号		16S318	16S418**	16S434	16S534**	16S638	16S738**
件装		5	5	4	4	3	3
扩展架高度		14.3 cm	14.3 cm	18.4 cm	18.4 cm	22.5 cm	22.5 cm
	最大高度	21.5 cm	23.8 cm	25.7 cm	27.9 cm	29.8 cm	32 cm
型号		16S800	16S900**	16S958	16S1058**	16S1114	16S1214**
件装		2	2	2	2	2	2
扩展架高度		26.7 cm	26.7 cm	30.8 cm	30.8 cm	34.9 cm	34.9 cm

### 基架颜色：



扩展架颜色：浅灰色 (151)。\*\*不能添加隔间扩展架。提供货主标识服务。请参见凯姆架货主标识与颜色编号专页中的内容。若需要更精确的颜色说明，请与销售代理联络，索取实际色样块。所有特殊订货事宜请联络客户服务部。

# 用于高脚杯和平底杯的CAMRACKS® 标准凯姆架

Camrack 凯姆架尺寸确定指南网址 [www.cambro.com/Reference\\_Guides](http://www.cambro.com/Reference_Guides)。

## 20 分格

**9.84 cm**

最大直径



最大高度	9.2 cm	13.3 cm	17.4 cm	21.5 cm	25.7 cm	29.8 cm
型号	20S318	20S434	20S638	20S800	20S958	20S1114
件装	5	4	3	2	2	2
扩展架高度	14.3 cm	18.4 cm	22.5 cm	26.7 cm	30.8 cm	34.9 cm

## 25 分格

**8.7 cm**

最大直径



最大高度	9.2 cm	11.4 cm	13.3 cm	15.5 cm	17.4 cm	19.6 cm
型号	25S318	25S418**	25S434	25S534**	25S638	25S738**
件装	5	5	4	4	3	3
扩展架高度	14.3 cm	14.3 cm	18.4 cm	18.4 cm	22.5 cm	22.5 cm
最大高度	21.5 cm	23.8 cm	25.7 cm	27.9 cm	29.8 cm	32 cm
型号	25S800	25S900**	25S958	25S1058**	25S1114	25S1214**
件装	2	2	2	2	2	2
扩展架高度	26.7 cm	26.7 cm	30.8 cm	30.8 cm	34.9 cm	34.9 cm

\*\*不能添加隔间扩展架

## 30 分格

**7.94 cm**

最大直径



最大高度	9.2 cm	13.3 cm	17.4 cm	21.5 cm	25.7 cm	29.8 cm
型号	30S318	30S434	30S638	30S800	30S958	30S1114
件装	5	4	3	2	2	2
扩展架高度	14.3 cm	18.4 cm	22.5 cm	26.7 cm	30.8 cm	34.9 cm

# 用于高脚杯和平底杯的CAMRACKS® 标准凯姆架

## 36 分格

**7.3 cm**  
最大直径



	最大高度	9.2 cm	11.4 cm	13.3 cm	15.5 cm	17.4 cm	19.6 cm
型号		36S318	36S418**	36S434	36S534**	36S638	36S738**
件装		5	5	4	4	3	3
扩展架高度		14.3 cm	14.3 cm	18.4 cm	18.4 cm	22.5 cm	22.5 cm
	最大高度	21.5 cm	23.8 cm	25.7 cm	27.9 cm	29.8 cm	32 cm
型号		36S800	36S900**	36S958	36S1058**	36S1114	36S1214**
件装		2	2	2	2	2	2
扩展架高度		26.7 cm	26.7 cm	30.8 cm	30.8 cm	34.9 cm	34.9 cm

## 49 分格

**6.2 cm**  
最大直径



	最大高度	9.2 cm	13.3 cm	17.4 cm	21.5 cm	25.7 cm	29.8 cm
型号		49S318	49S434	49S638	49S800	49S958	49S1114
件装		5	4	3	2	2	2
扩展架高度		14.3 cm	18.4 cm	22.5 cm	26.7 cm	30.8 cm	34.9 cm



### 基架颜色:

110 黑色	119 深绿色	151 浅灰色	163 红色	167 棕色	168 蓝色	184 米色	186 海军蓝	414 蓝绿色	416 深红色

扩展架颜色: 浅灰色 (151)。\*\*不能添加隔间扩展架。提供货主标识服务。请参见凯姆架货主标识与颜色编号专区中的内容。若需要更精确的颜色说明, 请与销售代理联络, 索取实际色样块。所有特殊订货事宜请联系客户服务部。

# 用于高脚杯和平底杯的CAMRACKS® 半号凯姆架

- 非常有效地携带较轻的重量、用于在空间有限的地方存放杯具。
- 最适于在小型台面洗碗机内清洗。

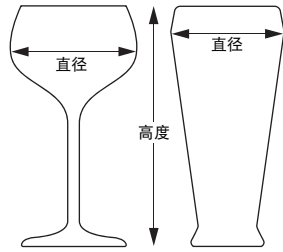

10HS434

Camrack 凯姆架尺寸确定指南网址 [www.cambro.com/Reference\\_Guides](http://www.cambro.com/Reference_Guides)。

## 8 分格

**10.3 cm**

最大直径



	最大高度	9.2 cm	13.3 cm	17.4 cm	21.5 cm	25.7 cm	29.8 cm
型号		8HS318	8HS434	8HS638	8HS800	8HS958	8HS1114
件装		5	4	3	2	2	2
扩展架高度		14.3 cm	18.4 cm	22.5 cm	26.7 cm	30.8 cm	34.9 cm

## 10 分格

**8.7 cm**

最大直径



	最大高度	9.2 cm	13.3 cm	17.4 cm	21.5 cm	25.7 cm	29.8 cm
型号		10HS318	10HS434	10HS638	10HS800	10HS958	10HS1114
件装		5	4	3	2	2	2
扩展架高度		14.3 cm	18.4 cm	22.5 cm	26.7 cm	30.8 cm	34.9 cm

## 17 分格

**7.3 cm**

最大直径



	最大高度	9.2 cm	13.3 cm	17.4 cm	21.5 cm	25.7 cm	29.8 cm
型号		17HS318	17HS434	17HS638	17HS800	17HS958	17HS1114
件装		5	4	3	2	2	2
扩展架高度		14.3 cm	18.4 cm	22.5 cm	26.7 cm	30.8 cm	34.9 cm

基架颜色:



119

深绿色

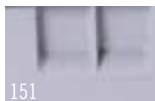

151

浅灰色



167

棕色

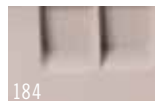

184

米色



186

海军蓝



416

深红色

扩展架颜色: 浅灰色 (151)。提供货主标识服务。请参见凯姆架货主标识与颜色编号专区中的内容。若需要更精确的颜色说明、请与销售代理联络、索取实际色样块。所有特殊订货事宜请联络客户服务部。

# CAMRACK® 标准和半号茶杯架

倾斜设计便于排除茶缸或茶杯底部的水、实现快速和卫生的干燥。

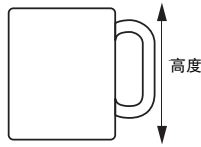

16C414

## 16 分格

11.1 x 10.95 cm

分格尺寸



	最大高度	6.6 cm	10.7 cm	14.9 cm
型号	16C258	16C414	16C578	
件装	6	5	4	
扩展架高度	10.1 cm	14.3 cm	18.4 cm	

## 20 分格

11.1 x 8.73 cm

分格尺寸



	最大高度	6.6 cm	10.7 cm
型号	20C258	20C414	
件装	6	5	
扩展架高度	10.1 cm	14.3 cm	



## 8 分格

10.4 x 11.1 cm

分格尺寸



	最大高度	6.6 cm	10.7 cm
型号	8HC258	8HC414	
件装	6	5	
扩展架高度	10.1 cm	14.3 cm	

## 10 分格

10.4 x 8.73 cm

分格尺寸



	最大高度	6.6 cm	10.7 cm
型号	10HC258	10HC414	
件装	6	5	
扩展架高度	10.1 cm	14.3 cm	

## 玻璃杯与茶杯存放架

颜色: 米色 (133)。

- 突筋设计便于排水和干燥。
- 每层可容纳 20 个玻璃杯或 12 个茶杯。



玻璃杯最大的内缘直径:  
GK2000: 6.6 cm

茶杯最大的内缘直径:  
KK1200: 7.4 cm

型号	规格	件装
玻璃杯存放架		
GK2000	35.6 x 45.7 cm	12
茶杯存放架		
KK1200	35.4 x 45.4 cm	12

茶杯架基架颜色: 浅灰色 (151)。扩展架颜色: 浅灰色 (151)。提供货主标识服务。请参见凯姆架货主标识与颜色编号专区中的内容。

# CAMRACK® 配件

## Camrack® 盖和 Camdolly®

- 用于覆盖装填有干净盘碟的标准规格Camracks®盘碟架。
- 与Camdolly®推车配合使用、形成可运载的卫生存储系统、在使用间隔期间保护内部物品。
- 不再需要使用麻烦不经济的保鲜膜或醋酸乙烯盖。



### 标准架体罩子

型号	DRC2020
外部尺寸	50 x 50 x 2.4 cm
件装: 1件 颜色: 灰色 (180)。	

### CAMDOLLY 推车

型号	CDR2020
内部尺寸	53 x 53 cm
外部尺寸	54.5 x 54.5 x 20.5 cm
装载容量	159 kg
件装: 1件 颜色: 浅灰色 (151)。	
脚轮: 10 cm 脚轮、4个转向、不带闸。	

### 带把手的 CAMDOLLY 小车

型号	CDR2020H
内部尺寸	53 x 53 cm
外部尺寸	54.5 x 59.5 x 94 cm
装载容量	159 kg
件装: 1件 颜色: 浅灰色 (151)。	
脚轮: 10 cm 脚轮、4个转向、不带闸。	

## Camrack® IceExpress 水杯加冰器

- 大幅度减少宴会的摆设时间。
- 一次为25个玻璃杯迅速装填冰块。
- 减少破损和污染的风险。
- 冰直接落入杯内、不会产生溢出或滴溅。

型号	外部尺寸 宽 x 深 x 高
25SWGf	50.8 x 50.8 x 3.18 cm
件装: 1 颜色: 黑色 (110)。	



## 选择正确的CAMRACK凯姆架

### 选择正确的Camrack凯姆架

Cambro提供了几种方式来帮助您快速找到正确的Camrack凯姆架:

1. [www.cambro.com/mycamracks](http://www.cambro.com/mycamracks) 要迅速找到正确的 Camrack、请访问 [www.cambro.com/mycamracks](http://www.cambro.com/mycamracks)。选择要调整的项目、输入项目的测量值和数量、正确的 Camrack 将显示在页面上。

### 2. Cambro 产品目录

翻到本章的最后可以看到一个使用方便的高脚杯与玻璃杯规格参考指南。

### 3. Cambro 销售代表

联络当地的 Cambro 代表他们将帮助您检查当前的餐具处理系统、并为您指定适合玻璃杯

和盘碟尺寸的 Camracks® 凯姆架、小车和罩子。若想查询当地代表、请参照本目录最新章节、访问 [www.cambro.com](http://www.cambro.com) 并点击屏幕左下侧“Find a Sales Rep (查询销售代表)”、或拨打Cambro客户热线电话 800 833 3003。

### 4. 向Cambro寄送样品

CAMBRO  
Customer Service Department  
5801 Skylab Road  
Huntington Beach, CA 92647

请务必内附完整的联络信息、并指明想要标准还是半号 Camrack凯姆架。

### 选择正确的 Camrack:

1. 测量玻璃(高脚杯或平底玻璃杯)的最大直径以确定分格数量。
2. 测量玻璃(高脚杯或平底玻璃杯)到顶部边缘的最大高度以确定分格高度。

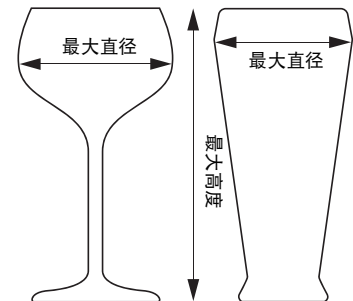

### 下载 Cambro 应用程序:

通过输入高度和玻璃杯的最大直径、找到适合您的玻璃器皿的 Camrack。



# CAMRACK® 基架

- 用于锅盆、盘、碗和大型制备、服务和陈列用品。
- 半号架是待应站进行餐具存储的理想选择。



BR578

## 标准基架

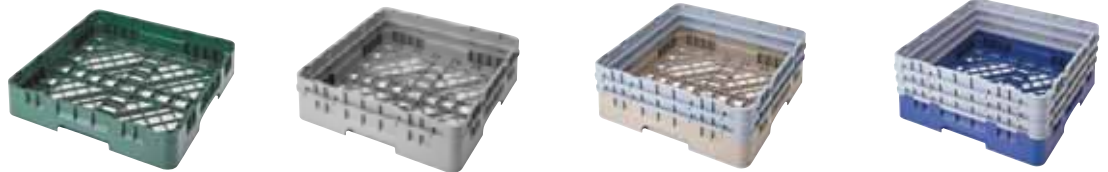

	标准基架	带一个扩展架	带两个扩展架	带三个扩展架
型号	BR258	BR414	BR578	BR712
内侧架高	8.3 cm	12.4 cm	16.5 cm	20.6 cm
外侧架高	10.1 cm	14.3 cm	18.4 cm	22.5 cm
件装	6	5	4	3

## 半号基架



	半号基架	带一个扩展架	带两个扩展架	带三个扩展架
型号	HBR258	HBR414	HBR578	HBR712
内侧架高	8.3 cm	12.4 cm	16.5 cm	20.6 cm
外侧架高	10.1 cm	14.3 cm	18.4 cm	22.5 cm
件装	6	5	4	3

## 固定格栅

用于在洗涤循环中固定轻巧的小物件。在标准 Camrack 架体上使用。



CRPHDG2878

### 全尺寸固定栅

型号	CRPHDG2878
件装:	6 颜色: 灰色 (000)。

基架颜色:



\*仅标准尺寸。扩展架颜色: 浅灰色 (151)。提供货主标识服务。请参见凯姆架货主标识与颜色编号专区中的内容。若需要更精确的颜色说明, 请与销售代理联络, 索取实际色样块。所有特殊订货事宜请联络客户服务部。

# CAMRACK® 标准竖盘架和托盘架

## 标准9 x 9 竖盘架

- 产品设计旨在清洗各种尺寸的盘碟、碗、托盘和盘盖。
- 标准的竖盘架可存放：
  - 十八个 25.4 cm 盘碟
  - 十二个 30.5 cm 盘碟
  - 二十七个 19 cm 盘碟
 或
  - 九个 36 x 46 cm 托盘。

## 5 x 9 竖盘架

- 在一个方向摆放标准餐盘、在另一个方向上摆放深盘、碗和盘盖。
- 5列架体配置可摆放十个25.4 cm直径的碗、深盘、浅盘或盘盖。

## 9列架体配置可摆放：

- 十八个 25.4 cm 盘碟
- 十二个 30.5 cm 盘碟
- 二十七个 19 cm 盘碟
- 或
- 九个 36 x 46 cm 托盘。

## 末端开放式托盘架

- 容纳餐馆托盘或标准规格的大浅盘。
- 一侧末端开放、便于放置和取下所有长度的托盘。
- 可垂直摆放九个托盘。



9 x 9 竖盘架

9 x 9 竖盘架带一个扩展架

5 x 9 竖盘架

5 x 9 竖盘架带一个扩展架

末端开放式托盘架

型号	PR314	PR500	PR59314	PR59500	OETR314*
内侧架高	8.3 cm	12.4 cm	8.3 cm	12.4 cm	8.3 cm
外侧架高	10.1 cm	14.3 cm	10.1 cm	14.3 cm	10.1 cm
件装	6	5	6	5	6

颜色: 浅灰色 (151)。 扩展架颜色: 浅灰色 (151)。 提供货主标识服务。请参见凯姆架货主标识与颜色编号专区中的内容。若需要更精确的颜色说明, 请与销售代理联络、索取实际色样块。所有特殊订货事宜请联络客户服务部。 \*除 OETR314 之外, 所有竖盘架都可添加扩展架。

# CAMRACK 标准和半号平餐具架和餐具筒

- 8分格的餐具篮可装入标准或半号基架内。金属丝手柄可以缩回以方便贮存。
- 平餐具筒可配合9分格标准 Camrack凯姆架以及型号为 TDCR12的Cambro托盘与盘碟车。

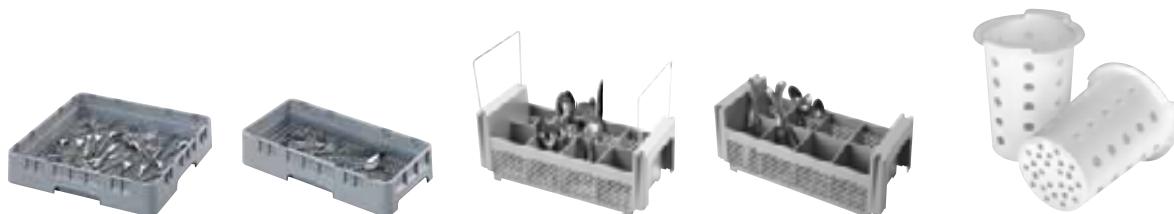

标准平餐具架

半号平餐具架

8分格半号平餐具篮

8分格半号平餐具篮

平餐具筒

型号	FR258	HFR258	8FB434* 带把手	8FBNH434* 无把手	FWC56
内侧架高	6.7 cm	6.7 cm	12 cm	12 cm	宽度 11.4 cm
外侧架高	10.1 cm	10.1 cm	18.4 cm	18.4 cm	高度 14 cm
件装	6	6	6	6	12

颜色: 浅灰色 (151)。 扩展架颜色: 浅灰色 (151)。 平餐具筒颜色: 白色 (148)。 提供货主标识服务。请参见凯姆架货主标识与颜色编号专区中的内容。若需要更精确的颜色说明, 请与销售代理联络、索取实际色样块。所有特殊订货事宜请联络客户服务部。 \*除 OETR314 之外, 所有竖盘架都可添加扩展架。



# CAMRACK® 凯姆架配件系统

Camrack 凯姆架系统提供多种选择来订购正确的 Camracks 架和 PlateSafe 盘碟架。请向销售代表或 Cambro 客户服务部门咨询有关特殊订购和组件的说明。

## 可做如下选择:

1. 列在本产品目录中的预组装的、现成的全套凯姆架、或
2. 满足特殊需求的特别定制的凯姆架、或
3. 单独的凯姆架配件、经销商可根据需要来提取配件和构建架体。

## 基架颜色:

深绿 (119)、浅灰色 (151)、棕色 (167)、米色 (184)、海军蓝 (186)、深红色 (416)、黑色 (110)\*、红色 (163)\*、蓝色 (168)\*、蓝绿色 (414)\*。

茶杯架基架颜色: 浅灰色 (151)。

扩展架颜色: 浅灰色 (151)。

提供货主标识服务。

标准基架受美国专利号 D 412 607 保护。

半号基架受美国专利号 D 404,176 保护。

\* 仅标准尺寸。

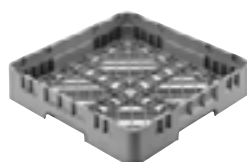

BR = 标准基架



HBR = 半号基架

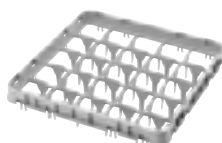

E1 = 标准全落下格架扩展架

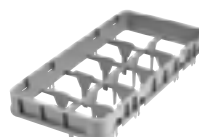

HE1 = 半号全落下格架扩展架

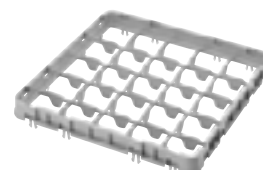

E2 = 标准半落下格架扩展架



HE2 = 半号半落下格架扩展架

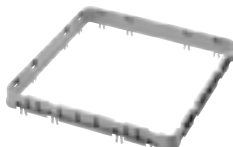

E3 = 标准开放式扩展架

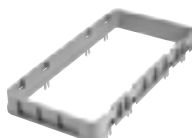

HE3 = 半号开放式扩展架

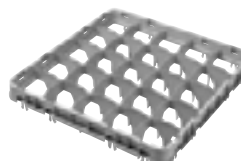

E4 = 标准全落下高脚杯扩展架

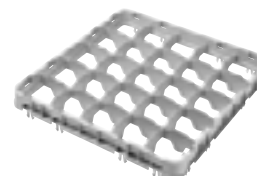

E5 = 标准半落下高脚杯扩展架

只有E3扩展架可以叠加在E4和E5扩展架上。

## Camracks 配件

型号	说明	外部尺寸	分格	内部架高	件装
<b>标准基架</b>					
BR258*	标准基架	500 x 500 x 101 mm	457 x 457 mm	67 mm	6
<b>半号基架</b>					
HBR258	半号基架	500 x 250 x 101	464 x 213	67	6
<b>标准茶杯基架</b>					
16C258	16-格标准茶杯架	500 x 500 x 101	111 x 111	67	6
20C258	20-格标准茶杯架	500 x 500 x 101	111 x 89	67	6
<b>半号茶杯基架</b>					
8HC258	8-格半号茶杯架	500 x 250 x 101	105 x 113	67	6
10HC258	10-格半号茶杯架	500 x 250 x 101	105 x 89	67	6
<b>标准全落下扩展架 — E1 和 GE1</b>					
9E1	9-格全落下扩展架	499 x 499 x 51	150 x 150	41	12
16E1	16-格全落下扩展架	499 x 499 x 51	111 x 111	41	12
20GE1	20-格全落下扩展架	499 x 499 x 51	98 x 98	41	12
25E1	25-格全落下扩展架	499 x 499 x 51	89 x 89	41	12
30GE1	30-格全落下扩展架	499 x 499 x 51	79 x 79	41	12
36E1	36-格全落下扩展架	499 x 499 x 51	73 x 73	41	12
49E1	49-格全落下扩展架	499 x 499 x 51	62 x 62	41	12

# CAMRACK® 凯姆架配件系统

型号	说明	外部尺寸	分格	内部架高	件装
<b>标准半落下扩展架 — E2</b>					
9E2	9-格半落下扩展架	499 x 499 x 51 mm	150 x 150 mm	41 mm	12
16E2	16-格半落下扩展架	499 x 499 x 51	111 x 111	41	12
20E2	20-格半落下扩展架 (仅用于茶杯架)	499 x 499 x 51	111 x 89	41	12
20GE2	20-格半落下扩展架	499 x 499 x 51	98 x 98	41	12
25E2	25-格半落下扩展架	499 x 499 x 51	89 x 89	41	12
30GE2	30-格半落下扩展架	499 x 499 x 51	79 x 79	41	12
36E2	36-格半落下扩展架	499 x 499 x 51	73 x 73	41	12
49E2	49-格半落下扩展架	499 x 499 x 51	62 x 62	41	12
<b>标准开放式扩展架 — E3</b>					
E3	开放式扩展架	499 x 499 x 51	457 x 457	41	12
<b>标准全落下扩展架 — E4</b>					
16E4	16-格全落下扩展架	499 x 499 x 51	111 x 111	41	12
25E4	25-格全落下扩展架	499 x 499 x 51	89 x 89	41	12
36E4	36-格全落下扩展架	499 x 499 x 51	73 x 73	41	12
<b>标准半落下扩展架 — E5</b>					
16E5	16-格半落下扩展架	499 x 499 x 51	111 x 111	41	12
25E5	25-格半落下扩展架	499 x 499 x 51	89 x 89	41	12
36E5	36-格半落下扩展架	499 x 499 x 51	73 x 73	41	12
<b>半号全落下扩展架 — HE1</b>					
8HE1	8-格全落下扩展架	502 x 252 x 51	105 x 113	41	12
10HE1	10-格全落下扩展架	502 x 252 x 51	105 x 89	41	12
17HE1	17-格全落下扩展架	502 x 252 x 51	74 直径	41	12
<b>半号半落下扩展架 — HE2</b>					
8HE2	8-格半落下扩展架	502 x 252 x 51	105 x 113	41	12
10HE2	10-格半落下扩展架	502 x 252 x 51	105 x 89	41	12
17HE2	17-格半落下扩展架	502 x 252 x 51	74 直径	41	12
<b>半号开放式扩展架 — HE3</b>					
HE3	开放式扩展架	502 x 252 x 51	464 x 213	41	12

基架颜色: 深绿 (119)、浅灰色 (151)、棕色 (167)、米色 (184)、海军蓝 (186)、深红色 (416)、黑色 (110)\*、红色 (163)\*、蓝色 (168)\*、蓝绿色 (414)\*。  
茶杯架基架颜色: 浅灰色 (151)。 扩展架颜色: 浅灰色 (151)。 \*颜色仅限全尺寸使用。 所有扩展架均以浅灰色 (151) 提供。 所有预组装架均附带浅灰色 (151) 扩展架。 PlateSafe 格栅颜色: 灰色 (000)。



# 让我们更具个性 一

## CAMRACKS® 凯姆架货主标识

对 Camrack 进行个性化处理可让我们一目了然地确定看到的物品、从而精确地进行库存控制和选货。

在所有支架的相对的对角线两侧热压印自定义徽标、信息或标准内容符号和/或简单说明。



压印颜色-白色

### 如何订购样品

1. 联络当地的 Cambro 客户代表、以便填写样品索取表格并向 Cambro 公司提交。
2. 选择架体规格、型号和颜色。压印颜色 - 仅白色。
3. 选择规程 A) 烫印或 B) Camrack 识别夹。
4. 指明烫印或识别夹在架体上的位置。烫印的最大印刷尺寸为 102 mm 宽 x 31.7 mm 高。烫印的最大印刷宽度为每个字或标志不超过 102 mm 宽。
5. 如果选择规程 A 与定制烫印、请提供数字格式的最终图案稿。在发送图案稿之前、请务必向 Cambro 公司提出样品索取表。如果图案稿未全部完成、则可按照每小时\*\*价格提供图形制作支持服务。
6. 以电子邮件把图案稿发至 Cambro 公司代表或直接发送至 Cambro 公司、电子邮件为

或要求额外对夹子添加预打印内容。只能在组装时最多添加 4 个 Camrack 夹子、而且这需要额外增加至少一个扩展架。

personalizationcel@cambro.com. 电子邮件的标题栏应以标志的名称为题、并提供联络信息。

**文件幅面:** 100% 复制尺寸、300dpi 分辨率。  
**文件类型:** Adobe® Illustrator® 或 Photoshop®。  
**文件格式:** JPEG、TIFF 和 EPS。  
将数字图案稿光碟邮寄至: Cambro Manufacturing Company. Attn: Kristie Patterson, 7601 Clay Avenue, Huntington Beach, CA 92648.

7. 对图案稿有问题吗?  
电话: (49)7022-90-100-0;  
爱尔兰电话: 1800 509 046;  
北爱尔兰和英国电话:  
0800 587 0057 或  
传真: (49)7022-90-100-19。
8. 在处理任何采购订单之前、必须先经过签署的样品许可表格传真至 Cambro 公司的客户服务部。此表格附在每个样品中。

### 货主标识收费

一次性制版收费

装机调版费

样品收费

印刷收费

\*\*仅为定制烫印

\*\*

\*\*

\*\*每侧、最多双侧

### 对于识别夹

饮料杯具或 Platesafe® 盘碟架、预印刷\*\*每个

\*\*请联络您的 Cambro 代表询价。

# 标准热印符号和/或描述

第一步。 选择符号和相应字母。

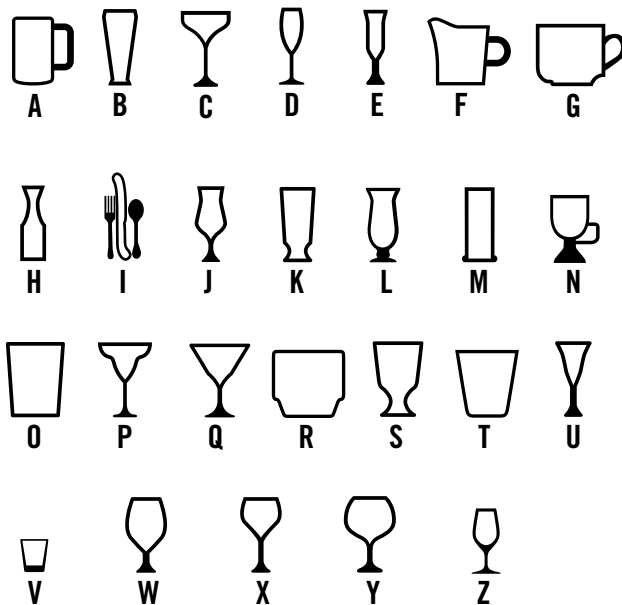

第二步。 选择措辞和相应数字。 只可使用英文。

- |                    |                          |                           |
|--------------------|--------------------------|---------------------------|
| 1. Beer            | 13. Flatware             | 25. Rocks (Tumbler Style) |
| 2. Beer Mug        | 14. Goblet               | 26. Sherry                |
| 3. Pilsner         | 15. Grande               | 27. Shot Glass            |
| 4. Brandy          | 16. Hi-Ball              | 28. Sorbet                |
| 5. Champagne       | 17. Hurricane            | 29. Water (Footed Style)  |
| 6. Champagne Flute | 18. Iced Tea             | 30. Water (Tumbler Style) |
| 7. Coffee Mug      | 19. Irish Coffee         | 31. White Wine            |
| 8. Collins         | 20. Juice                | 32. Wine                  |
| 9. Cordial         | 21. Margarita            | 33. Red Wine              |
| 10. Creamer        | 22. Martini              | 34. Port                  |
| 11. Cup            | 23. Old Fashion          |                           |
| 12. Decanter       | 24. Rocks (Footed Style) |                           |

### 货主标识选择烫印



定制标志和/或文字



标准符号和描述



仅为标准符号



仅为标准描述

# Camrack® 扩展标示夹

- 业内唯一的 4 合 1 玻璃器皿管理系统, 让库存管理变得简单快捷。
- 这些夹子用ABS制造, 几乎牢不可破、并能够承受商用洗碗机的高热温度。
- 一个经济的、可持续的解决方案、以代替现用杯架或用标记笔、胶带或在墙上标示。

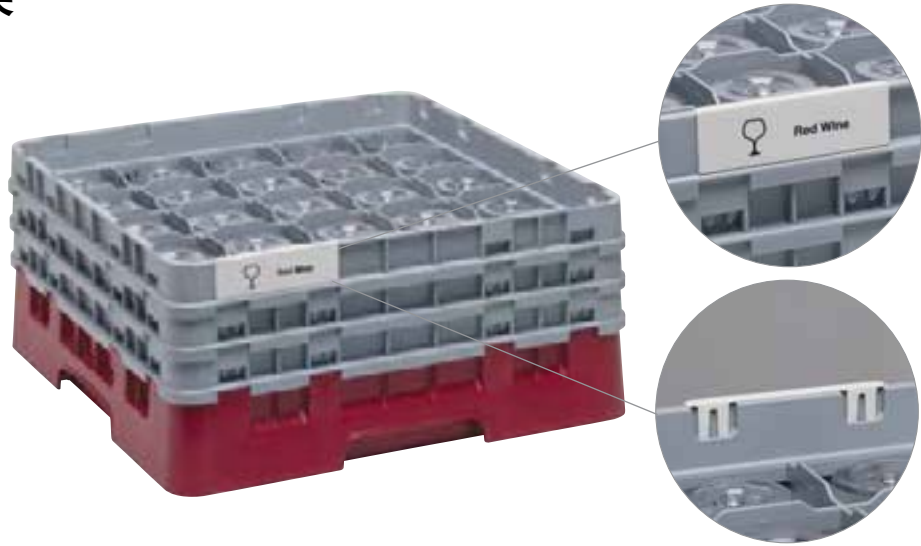

预先印就的夹子 (可获得 6 只包) 仅提供英文

		型号			型号			型号
	Beer	CECBE6000		Goblet	CECG06000		Rocks (Footed Style)	CECRF6000
	Beer Mug	CECBM6000		Grande	CECGR6000		Rocks (Tumbler Style)	CECRT6000
	Brandy	CECBR6000		Hi-Ball	CECHB6000		Sherry	CECSH6000
	Champagne	CECCH6000		Hurricane	CECHU6000		Shot Glass	CECSG6000
	Champagne Flute	CECCF6000		Iced Tea	CECIT6000		Sorbet	CECSB6000
	Coffee Mug	CECCM6000		Irish Coffee	CECIC6000		Water (Footed Style)	CECWF6000
	Collins	CECCL6000		Juice	CECJU6000		Water (Tumbler Style)	CECWT6000
	Cordial	CECCO6000		Margarita	CECMG6000		White Wine	CECWW6000
	Creamer	CECCR6000		Martini	CECMT6000		Wine	CECWI6000
	Cup	CECCP6000		Old Fashion	CECOF6000		Port	CECPO6000
	Decanter	CECDC6000		Pilsner	CECPI6000			CECBL6000 空白夹卡
	Flatware	CECFL6000		Red Wine	CECRW6000			

(仅提供英文)

# CAMDOLLIES® 推车

- 用于运输任何物品、从成叠的浅盘到供餐设备。
- 减少雇员搬运的工作、减少可能的伤害事故。
- 以极度耐久的塑料制造、不会凹陷、开裂、生锈或腐蚀。
- 重载脚轮在各种地形上都能行动自如。
- 为满足重载运输的需要、可选择带把手和后侧大轮的车体型号。

颜色: 咖啡米色 (157)、深褐色(131)、黑色 (110)、石板蓝 (401)。

CDR2020、CDR2020H 颜色: 浅灰色 (151)。

### 脚轮类型

- A:** 12.7 cm 脚轮:  
2 个固定、2 个转向、1 个带闸。
- B:** 7.6 cm 脚轮:  
4 个转向、不带闸。
- C:** 25.4 cm 大型后轮、2 个前端  
12.7 cm 旋转脚轮、1 个带闸。
- D:** 8.9 cm 脚轮: 4 个转向、  
不带闸。

可供运输公司递送的号: CDR2020, CDR2020H, CD2020, CD1420, CD2028, CD1313, CD1327, CD100, CD160, CD200, CD300, CD400, CD1826PDB, 2030UT & 400STP。

Camdollies 小车件装: 1 件。

\*CDR2020H 不是 NSF 标准产品。

## 用于盘碟架

外部尺寸 宽 x 深 x 高 54.5 x 53 x 18.7 cm  
内部尺寸 宽 x 深 53 x 53 cm

159 kg 载重量  
D 脚轮类型



CDR2020

外部尺寸 宽 x 深 x 高 53 x 64.1 x 92.7 cm  
内部尺寸 宽 x 深 53 x 53 cm

159 kg 载重量  
D 脚轮类型



CDR2020H\*  
带粉末涂覆把手

## 用于 46 x 66 cm 托盘和浅盘

外部尺寸 宽 x 深 x 高 50.8 x 80 x 97.2 cm  
内部尺寸 宽 x 深 46 x 66 cm

容纳: UPC101

136 kg 载重量  
A 脚轮类型



CD1826H

外部尺寸 宽 x 深 x 高 57 x 57 x 21 cm  
内部尺寸 宽 x 深 51.1 x 51.1 cm

另可放置: 500LCD, 350LCD, 250LCD, 1000LCD, UC1000

136 kg 载重量  
B 脚轮类型



CD2020

外部尺寸 宽 x 深 x 高 59.7 x 82.6 x 93 cm  
内部尺寸 宽 x 深 47 x 66 cm

容纳: UPC101

136 kg 载重量  
C 脚轮类型



CD1826HB

外部尺寸 宽 x 深 x 高 56.5 x 65.7 x 93.7 cm  
内部尺寸 宽 x 深 51.5 x 51.5 cm

另可放置: 250LCD, 350LCD, 500LCD, 1000LCD

159 kg 载重量  
B 脚轮类型



CD2020H

## 用于比萨饼面团箱

另外参见167页的比萨饼面团箱

外部尺寸 宽 x 深 x 高 50.5 x 71 x 26 cm  
内部尺寸 宽 x 深 44.5 x 64.5 cm

容纳: DB18263CW, DB18266CW, DB18263P

136 kg 载重量  
A 脚轮类型



CD1826PDB

提供任选的套带

外部尺寸 宽 x 深 x 高 66.7 x 67.3 x 93 cm  
内部尺寸 宽 x 深 52 x 52.5 cm

另可放置: 250LCD, 350LCD, 500LCD

159 kg 载重量  
C 脚轮类型



CD2020HB

# CAMDOLLIES® 推车

## 用于Camcarriers® 保温盘箱和 Camtainers®保温桶

外部尺寸 宽 x 深 x 高 50 x 73 x 27 cm  
 内部尺寸 宽 x 深 44 x 66.5 cm  
 容纳: 100MPC, UPC100, UC250, UC500, 250LCD, 350LCD, 500LCD

136 kg 载重量	A 脚轮类型	NSF	
---------------	-----------	-----	---



CD100

外部尺寸 宽 x 深 x 高 61 x 89.5 x 93 cm  
 内部尺寸 宽 x 深 56 x 72.5 cm  
 容纳: 1826MTC

159 kg 载重量	A 脚轮类型	NSF
---------------	-----------	-----



CD1826MTC

外部尺寸 宽 x 深 x 高 50 x 84 x 92 cm  
 内部尺寸 宽 x 深 45 x 67.5 cm  
 容纳: 100MPC, UC250, UC500, 250LCD, 350LCD, 500LCD

159 kg 载重量	A 脚轮类型	NSF
---------------	-----------	-----



CD100H

外部尺寸 宽 x 深 x 高 70 x 88.5 x 93.5 cm  
 内部尺寸 宽 x 深 55.5 x 72.5 cm  
 容纳: 1826MTC

159 kg 载重量	C 脚轮类型	NSF
---------------	-----------	-----



CD1826MTC

外部尺寸 宽 x 深 x 高 60 x 83.5 x 93 cm  
 内部尺寸 宽 x 深 44.5 x 68 cm  
 容纳: 100MPC, UPC100, UC250, UC500, 250LCD, 350LCD, 500LCD

159 kg 载重量	C 脚轮类型	NSF
---------------	-----------	-----



CD100HB

外部尺寸 宽 x 深 x 高 48.5 x 76.5 x 92 cm  
 内部尺寸 宽 x 深 43 x 59 cm  
 容纳: 300MPC, 1318MTC, UC1000, 1000LCD, UPC300, 1318CC

159 kg 载重量	A 脚轮类型	NSF
---------------	-----------	-----



CD300H

外部尺寸 宽 x 深 x 高 42 x 62 x 26.5 cm  
 内部尺寸 宽 x 深 36 x 56 cm  
 容纳: UPC140, UPC160, UPC180, UPCS140, UPCS160, UPCS180, UPCS180, UPCS180

136 kg 载重量	A 脚轮类型	NSF	
---------------	-----------	-----	---



CD160

外部尺寸 宽 x 深 x 高 60 x 76 x 92 cm  
 内部尺寸 宽 x 深 44 x 60 cm  
 容纳: 300MPC, 1318MTC, UC1000, 1000LCD, UPC300, 1318CC

159 kg 载重量	C 脚轮类型	NSF
---------------	-----------	-----



CD300HB

外部尺寸 宽 x 深 x 高 49 x 65 x 26.5 cm  
 内部尺寸 宽 x 深 43 x 59 cm  
 容纳: 300MPC, 1318MTC, UC1000, 1000LCD, UPC300, 1318CC

159 kg 载重量	A 脚轮类型	NSF
---------------	-----------	-----



CD300

外部尺寸 宽 x 深 x 高 53 x 70 x 23 cm  
 内部尺寸 宽 x 深 46 x 63.5 cm  
 容纳: UPC400, UPCS400, UPCH400

136 kg 载重量	A 脚轮类型	NSF
---------------	-----------	-----

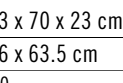

CD400  
 图示中带有  
 任选套带



# CAMDOLLIES® 推车

## 用于牛奶箱和 #10 罐装食品箱

外部尺寸 宽 x 深 x 高 41.28 x 55.25 x 21.11 cm

内部尺寸 宽 x 深 35.24 x 49.05 cm

容纳: 35.6 x 48.3 cm 牛奶箱和 #10 罐头盒

159 kg  
载重量

B  
脚轮类型



CD1420



外部尺寸 宽 x 深 x 高 56.6 x 77 x 21 cm

内部尺寸 宽 x 深 49.5 x 71 cm

容纳: 35.6 x 48.3 cm 牛奶箱、#10 罐头箱和UPC101, 300MPC, UPC400, 100MPC, UPC100, UPC300

159 kg  
载重量

B  
脚轮类型



CD2028



外部尺寸 宽 x 深 x 高 41 x 41 x 21 cm

内部尺寸 宽 x 深 35 x 35 cm

容纳: 33 x 33 cm 牛奶箱

114 kg  
载重量

B  
脚轮类型



CD1313



外部尺寸 宽 x 深 x 高 40.6 x 73.7 x 21 cm

内部尺寸 宽 x 深 34.6 x 67.6 cm

容纳: 33 x 33 cm 牛奶箱和 #10 罐头盒

136 kg  
载重量

B  
脚轮类型



CD1327



# 多用货车

- 用于运输重量高达272 kg的货物。
- 大型装载平台便于货物装载、模铸把手使车体操纵自如。
- 所有型号都装备12.7 cm 重载脚轮、脚轮以螺栓固定在内嵌的金属衬板上。

颜色: 咖啡米色 (157)、深褐色 (131)、黑色 (110)、石板蓝 (401)。

脚轮: 12.7 cm、2个固定、2个转向、1个带闸。

多用货车件装: 1件。

外部尺寸 宽 x 深 x 高 50 x 81.5 x 98 cm

载重平台 50 x 75 cm

272 kg  
载重量



2030UT  
带镀铬把手  
UTHSTP  
508 cm 长绑带

外部尺寸 宽 x 深 x 高 63.2 x 106 x 93.3 cm

载重平台 60 x 90.5 cm

272 kg  
载重量



2436UTH  
UTHSTP  
508 cm 长绑带

外部尺寸 宽 x 深 x 高 60.5 x 106 x 92 cm

载重平台 60 x 90.5 cm

272 kg  
载重量



2436UTHS  
包含两个套带

## 用于CD400和CD1826PDB Camdollies推车的Camdolly

型号	说明	外部尺寸
400STP	套带	500 cm 长

件装: 1件



# 托盘盘碟车与托盘餐具车

## 托盘与盘碟车

- 开放的储仓可以容纳各种盘碟和托盘。
- 可以配合可拆卸的餐具筒使用。
- 以易于清洁的聚乙烯制造、不会生锈、剥落或腐蚀。
- 内铸圆角可保护家具和墙壁。
- 内铸把手和重载15.2 cm转向脚轮使车体操纵自如。

颜色: 黑色 (110)、石板蓝 (401)、咖啡米色 (157)、深棕色 (131)、花岗岩灰色 (191)、花岗岩绿色 (192)。

15.2 cm 脚轮: 全部为转向、2个带闸。

乙烯树脂罩未列入 NSF 标准。



餐具筒与乙烯罩包含在TDCR12当中。



防雨罩包括卫生贮存。仅提供 TDCR12系列。



TDCR12

型号	说明	外部尺寸 长 x 宽 x 高
TDCR12	车与架组合	97 x 58 x 105 cm
TDC2029*	仅为盘碟车	97 x 56.5 x 87
CR12	仅为餐具架	84 x 58 x 23
FWC56	餐具桶	11.4 宽 x 14 高

件装: 1件 FWC56 件装: 12件

\*TDC2029 不提供黑色 (110)。

## 托盘与餐具车

- 用于整齐地摆放托盘和附件、用于自助供餐。
- 内含的八个透明的Camwear®食品盘用于盛放平餐具、纸巾和非易腐调料。
- 内含保护性的乙烯罩。

颜色: 黑色 (110)、石板蓝 (401)、咖啡米色 (157)、深棕色 (131)、花岗岩灰色 (191)、花岗岩绿色 (192)。

15.2 cm 脚轮: 全部为转向、2个带闸。

乙烯树脂罩未列入 NSF 标准。



TC1418

型号	说明	件装
TC1418	车体带平盘和乙烯树脂罩	1

型号	外部尺寸 长 x 宽 x 高	载重 容量	最大托 盘规格	托盘容量
TC1418	82 x 54 x 116 cm	227 kg	36 x 46 cm	180-200 装两摞

顶部自助服务Camwear凯姆盘:

盘数量和规格	容量
4个 1/3 规格 x 10 cm 深	容纳100把餐刀、100把汤匙、80把叉子
4个 1/6 规格 x 10 cm 深	容纳各种袋装调料



用乙烯树脂罩实现卫生的存储 (内含)。





# S系列可调式盘碟车



- 在一个盘碟车内存储一种尺寸的盘碟或不同尺寸盘碟的组合。
- 产品具有易于调节的分隔柱。

**ADCS 颜色:** 黑色 (110)、石板蓝 (401)、斑点灰 (480)、深棕色 (131)。

**脚轮:** 两个 12.7 cm 转向带闸和两个 25.4 cm 方便轮。

包含乙烯树脂罩。不是 NSF 标准产品。

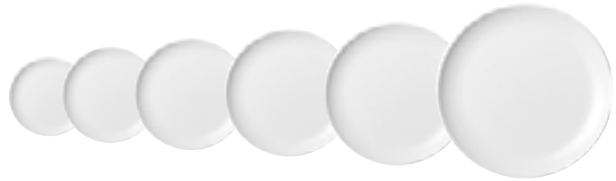

容纳尺寸从 11.7 至 33 cm 的盘碟和碗

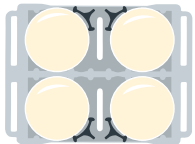

盘碟尺寸:  $\phi$  23.5 cm 至 33 cm  
4 栏 (60 个)  
总容量: 240

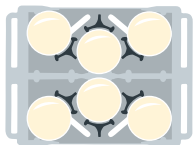

盘碟尺寸:  $\phi$  18.42 cm 至 23.5 cm  
6 栏 (60 个)  
总容量: 360

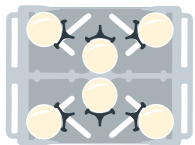

盘碟尺寸:  $\phi$  14.6 cm 至 18.42 cm  
6 栏 (45 个)  
总容量: 270

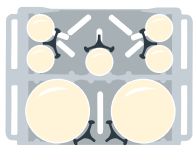

2 栏:  $\phi$  23.5 cm 至 33 cm (60 个)  
5 栏:  $\phi$  12.6 cm (45 个)  
总容量: 345

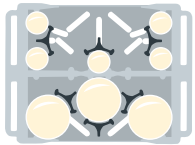

3 栏:  $\phi$  18.42 cm 至 23.5 cm (60 个)  
5 栏:  $\phi$  11.75 cm (45 个)  
总容量: 405

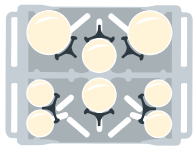

2 栏:  $\phi$  18.42 cm 至 23.5 cm (60 个)  
2 栏:  $\phi$  14.6 cm 至 18.42 cm (45 个)  
4 栏:  $\phi$  12.6 cm (45 个)  
总容量: 390

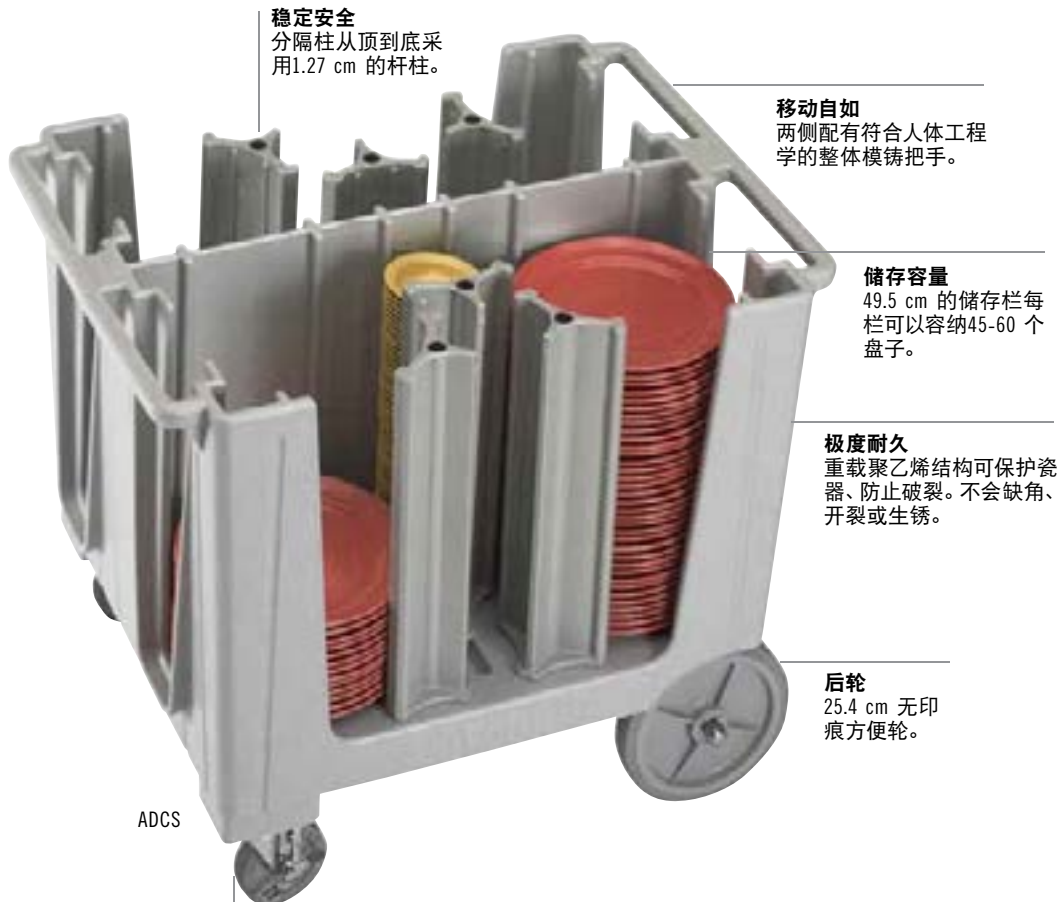

**稳定安全**  
分隔柱从顶到底采用 1.27 cm 的杆柱。

**移动自如**  
两侧配有符合人体工程学的整体模铸把手。

**储存容量**  
49.5 cm 的储存栏每栏可以容纳 45-60 个盘子。

**极度耐久**  
重载聚乙烯结构可保护瓷器、防止破裂。不会缺角、开裂或生锈。

**后轮**  
25.4 cm 无印痕方便轮。

ADCS

**前脚轮**  
12.7 cm 转向带闸。



2 cm 电镀钢制后轴可以承受 227 kg 的载重量。



每个盘碟车都配有乙罩、以便实现卫生存储。

型号	ADCS
隔板数量	6
每栏盘碟数	大约 45-60
外部尺寸 宽 x 长 x 高	73 x 96 x 81 cm
件装: 1 件	盘碟尺寸范围为从 11.7 至 33 cm

# ADC33 可调节盘碟车

- 完全可调节的塔式隔板功能多样无限制
- 安全地存放各种形状和尺寸的盘、碗、大浅盘和托盘。
- 符合人体工学、耐用且易于操作。

ADC33 颜色: 石板蓝 (401)、深棕色 (131)。

15 厘米脚轮: 4 个带有刹车的万向轮和 1 个中心定向脚轮。

包含清洁的乙烯盖。非 NSF 的盖子已列出。



ADC33 在美国加利福尼亚州的 City of Industry 缺货。



容纳尺寸从 11 至 33 cm 的盘碟和碗

型号	ADC33
隔板数量	6
每栏盘碟数	约 45-60
外部尺寸 宽 x 长 x 高	76.2 x 98.43 x 90.17 cm
件装: 1 件	

侧壁两侧把手符合人体工学设计、手使得 ADC33 紧凑且抓握舒适。



ADC33

每个角都配有 15.24 厘米带刹车的万向轮。

位于装置中心的定向脚轮使操作变得轻而易举、即使在满载时也毫无负担。

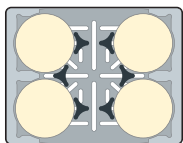

6 个隔板:  
4 层 (11-33 厘米)  
圆形

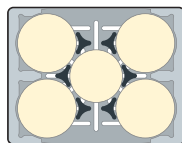

6 个隔板:  
4 层 (11-33 厘米) 圆形 +  
1 层 (17.5-30 厘米) 圆形

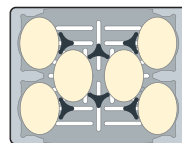

6 个隔板:  
6 层 (20.3-29.2 x  
12.7-21.9 厘米) 椭圆形

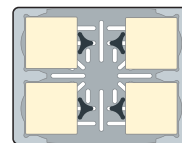

4 个隔板:  
4 层 (25-28.8 厘米)  
正方形

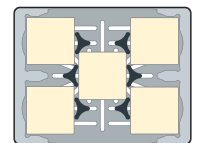

6 个隔板:  
5 层 (24-27.9 厘米)  
正方形

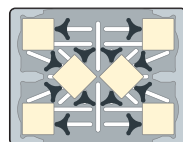

12 个隔板:  
6 层 (15.2-20.3 厘米)  
正方形或圆形

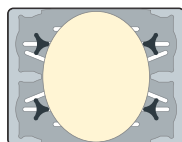

4 个隔板:  
1 层 (35-73.6 厘米) 长 x  
至多 (59.9 厘米) 宽的  
椭圆形托盘

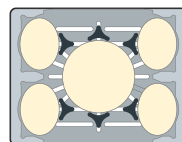

6 个隔板:  
4 层椭圆形 (29.2 x 21.9  
厘米); 1 层 40.6 厘米  
圆形托盘

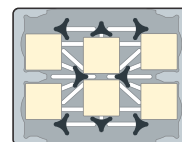

8 个隔板:  
6 层 (20.3 厘米)  
中等方形

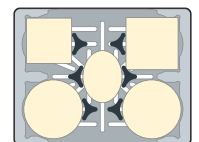

6 个隔板:  
2 层 (33.7 厘米) 大圆形、  
1 层 (25.4 厘米) 中等方形、  
1 层 (29.2 厘米) 大正方形、  
1 层 (29.2 x 21.9 厘米) 中等  
椭圆形

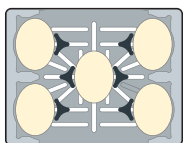

6 个隔板:  
5 层 (29.2 x 21.9 厘米)  
椭圆形

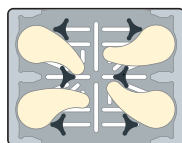

6 个隔板:  
4 层定制盘

# 多用途盘碟车、盘碟车、可调式托盘与盘碟车



## 多用途盘碟车

- 提供安全、高容量的存储、用以保护方形和圆形盘碟。
- 坚固耐用的聚乙烯外表不会生锈、开裂、凹陷或破损。
- 筹码式设计提供更好的操作效果、便于盘碟取用。
- 2 cm 电镀钢制后轴可以承受 227 kg 的载重量。
- 两端的内铸把手便于运输操作。
- 12.7 cm 前端转向带闸脚轮和 25.4 cm 无印痕后轮使车体操作便利。
- 车体无需组装。

颜色: 黑色 (110)、深棕色 (131)、斑点灰 (480)。

脚轮: 两个 12.7 cm 转向带闸和两个 25.4cm 方便轮。

包含乙烯树脂罩。不是 NSF 标准产品。

DCS950 受美国专利 D 603,120S 保护。DCS1125 受美国专利 D 625,894 保护。



DCS1125

DCS950

DCS1125 可容纳4栏盘碟、每栏为45-60个、圆形盘碟最大尺寸为28.6 cm、方形盘碟最大尺寸为24.1。

DCS950 可容纳5栏数量为45-60个、尺寸达24.1 cm的圆形盘碟、或4到5栏尺寸达20.5 cm的方形盘碟。

## 筹码式盘碟车

- 用于储存和保护贵重的餐具。
- 隔板被铸入车体内、并采用标准的筹码设计。
- 产品以耐用的聚乙烯制造、并能保护盘碟边缘、防止破损。
- 从两侧方便地取用、易于装卸操作。
- 内外的圆角可保护餐具以及家具和墙壁。

颜色: 黑色 (110)、石板蓝 (401)、深棕色 (131)、花岗岩灰色 (191)。

脚轮: 两个 12.7 cm 转向带闸和两个 25.4cm 方便轮。

包含乙烯树脂罩。不是 NSF 标准产品。



DC700



附带卫生塑料罩、建议用来保护洁净的餐具和托盘。

替换罩可通过[www.cambro.com](http://www.cambro.com)网站的Cambro替换部件列表来取得。

## 可调式托盘与盘碟车

- 用于储存各种盘碟和托盘。
- 方便地移动两个可调节隔板的位置、使托盘和盘碟保持固定。
- 以经久耐用的聚乙烯制造、用以缓冲盘碟和托盘的冲击力、防止破边。
- 易于清洁、不会凹陷、生锈、破边或破碎。

颜色: 黑色 (110)、石板蓝 (401)、咖啡米色 (157)、深棕色 (131)、花岗岩灰色 (191)、花岗岩绿色 (192)。

脚轮: 15.2 cm、全部为转向、2个带闸。

最大装载容量: 227 kg。

包含乙烯树脂罩。不是 NSF 标准产品。



TDC30



每个盘碟车都配有乙烯罩、以便实现卫生存储

## 多用途 盘碟车

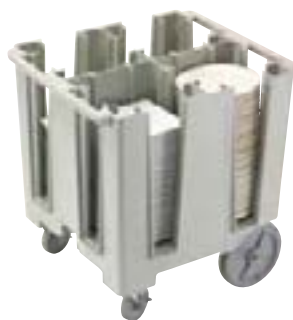
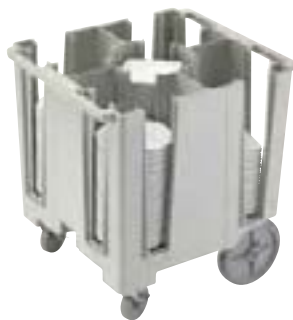

型号	DCS950	DCS1125
盘碟尺寸范围 (圆形)	21.3 - 24.1 cm	24.4 - 28.6 cm
盘碟尺寸范围 (方形)	18.4 - 20.5 cm	21.3 - 24.1 cm
每车栏数	5, 45-60 每栏盘碟数	4, 45-60 每栏盘碟数
外部尺寸 宽 x 长 x 高	69 x 78 x 81 cm	69 x 78 x 81 cm

每个盘碟车都配有  
乙烯罩, 以便实现卫  
生存储

件装: 1件

## 筹码式 盘碟车



型号	DC575	DC700	DC825
盘碟尺寸范围	14.6 cm	14.9 - 17.8 cm	18.1 - 21 cm
每车栏数	6, 45-60 每栏盘碟数	6, 45-60 每栏盘碟数	4, 45-60 每栏盘碟数
外部尺寸 宽 x 长 x 高	83 x 60 x 81 cm	83 x 60 x 81 cm	73 x 60.5 x 81.5 cm

件装: 1件

## 筹码式 盘碟车



型号	DC1225
盘碟尺寸范围	28.9 - 31.1 cm
每车栏数	4, 45-60 每栏盘碟数
外部尺寸 宽 x 长 x 高	83 x 70 x 81.5 cm

件装: 1件

## 可调式托 盘与盘碟车



型号	TDC30
隔板数量	2
每栏盘碟数	大约 45-60
每栏托盘数	80个托盘: 36 x 46 cm
总体尺寸	宽 59 x 长 99 x 高 88 cm
内部尺寸 宽 x 深	78.7 x 46 cm (无分隔)

件装: 1件

# CAMBOX® 汇总箱



## 塑料 (ABS)



型号	1120CBR	1520CBR
说明	四格餐具箱	Cambox凯姆箱
尺寸 宽 x 长 x 高	28.9 x 52 x 9.5 cm	38.9 x 50.6 x 12.5 cm

件装: 12件 颜色: 黑色 (110)、深棕色 (131)。



型号	21155CBR	21157CBR	1722CBR
说明	Cambox凯姆箱	Cambox凯姆箱	Cambox凯姆箱
尺寸 宽 x 长 x 高	38.7 x 51.4 x 12.5 cm (带把手)	38.6 x 51.2 x 17.6 cm	42.9 x 55.6 x 12.1 cm

件装: 12件 颜色: 黑色 (110)、深棕色 (131)。



## 聚乙烯



型号	415CBP	912CBP	1120CBP	1520CBP & 1520CBPF*
说明	餐具盒	通用箱	四格餐具箱	Cambox凯姆箱
尺寸 宽 x 长 x 高	11.3 x 36 x 10.3 cm	23 x 30.6 x 13 cm	28.9 x 52 x 9.5 cm	38.9 x 50.6 x 12.5 cm

件装: 12件 颜色: 黑色 (110)、深棕色 (131)、浅灰色 (180)。 \*除内表面为平坦之外、1520CBPF 与 1520CBP 完全相同。



型号	1621CBP	21155CBP	21157CBP	1722CBP
说明	Cambox凯姆箱	Cambox凯姆箱	Cambox凯姆箱	Cambox凯姆箱
尺寸 宽 x 长 x 高	39.7 x 52 x 12.4 cm	38.7 x 51.4 x 12.5 cm (带把手)	38.6 x 51.2 x 17.6 cm	42.9 x 55.6 x 12.1 cm

件装: 12件 颜色: 黑色 (110)、深棕色 (131)、浅灰色 (180)。

## 箱盖



型号	1520CBCP	1722CBCP	2115CBCP	2115CBCR
配合	1520CBP	1722CBR, 1722CBP	21155CBP, 21157CBP	2115CBR, 21157CBR
尺寸 宽 x 长	40.6 x 52 cm	44 x 56.8 cm	39.4 x 52 cm	39.4 x 52 cm

件装: 12件 颜色: 白色 (148)。



# KD 服务车与 KD 多用车

- 功能多样、结构坚固和价格经济的推车。
- 防护栏和带有浅纹理的聚乙烯隔板可保持物品固定。
- 铝制立柱可确保稳定性。
- “分拆”后运输、以减少货运成本。
- 易于装配。

推车与隔板面板套件颜色：  
黑色 (110)、斑点灰色 (480)。

垃圾箱与餐具盒颜色：黑色 (110)。



每个BC340KD隔层可容纳一个标准的盘碟架或两个标准的汇总箱。



防护栏可以保持物品固定。

任选的隔层面板可在安装时添加、以封闭三个侧面。

结构坚固的铝质立柱。

四个粉末涂覆钢制转向脚轮使用安静、操作平稳。

BC340KD

持久的防污垢表面易于清洁。



图中所示的单隔层带有任选的隔层面板。

型号	BC331KD	BC340KD
说明	服务车	大型多用车
脚轮直径/类型	10.2 cm、4 个转向、不带闸	12.7 cm、4 个转向、不带闸
总体尺寸 长 x 深 x 高	83.5 x 41 x 96.5 cm	101.5 x 54 x 95 cm
隔板尺寸 长 x 深 x 高	62 x 40 x 30 cm	80 x 52 x 29.8 cm
载重量	136 kg	180 kg

件装：1件

## 备选附件



型号	BC331KDTC	BC331KDSH	BC340KDP
说明	30 L 垃圾箱	9.5 L 餐具盒	单隔层面板套组 (仅用于BC340KD多用车)
尺寸 宽 x 深 x 高	33 x 24 x 56 cm	33 x 24 x 18.5 cm	80.3 x 45 x 29.8 cm

件装：1件

# 服务车

- 用途多样、可靠耐用的服务车可承担主要工作。
- 最适于在接收货栈使用、或用于摆设和收拾餐桌。
- 产品以一体式聚乙烯制造、并带有模铸把手和隔板。
- 可选择侧端开放或封闭的型号。

颜色: 黑色 (110)、石板蓝 (401)、深褐色 (131)、咖啡米色 (157)、花岗岩灰色 (191)。

BC225、BC2254S、BC11TC和BC1115SH 可以通过包裹送递公司运输。



## 开放式服务车



型号	BC225	BC2254S	BC235
脚轮直径/类型	7.6 cm、2个固定、2个转向、1个带闸	7.6 cm、4个转向、1个带闸	12.7 cm、2个固定、2个转向、1个带闸
总体尺寸 长 x 深 x 高	71 x 41 x 82 cm	71 x 41 x 82 cm	95 x 55 x 88 cm
隔板尺寸 长 x 深 x 高	56 x 39.5 x 29 cm	56 x 39.5 x 29 cm	79 x 52 x 29 cm
载重量	159 kg	159 kg	227 kg

件装: 1件



型号	BC2354S	BC230	BC2304S
脚轮直径/类型	12.7 cm、4个转向、1个带闸	12.7 cm、2个固定、2个转向、1个带闸	12.7 cm、4个转向、1个带闸
总体尺寸 长 x 深 x 高	95 x 55 x 88 cm	84.5 x 51 x 88 cm	84.5 x 51 x 88 cm
隔板尺寸 长 x 深 x 高	79 x 52 x 29 cm	69 x 49.5 x 29 cm	69 x 49.5 x 29 cm
载重量	227 kg	227 kg	227 kg

件装: 1件

## 封闭式服务车



型号	BC330	BC3304S
脚轮直径/类型	12.7 cm、2个固定、2个转向、1个带闸	12.7 cm、4个转向、1个带闸
总体尺寸 长 x 深 x 高	84.5 x 51 x 88 cm	84.5 x 51 x 88 cm
隔板尺寸 长 x 深 x 高	69 x 46.5 x 29 cm	69 x 46.5 x 29 cm
载重量	227 kg	227 kg

件装: 1件

## 备选附件



型号	BC11TC*	BC1115SH*
说明	42 L 垃圾桶	6.6 L 餐具盒
尺寸 宽 x 深 x 高	35 x 20.6 x 53.7 cm	36.8 x 15.2 x 13.7 cm
件装: 1件	*BC11TC 和 BC1115SH 不能配合 KD 服务车与多用车。 BC11TC和BC1115SH仅备有黑色 (110)和深棕色(131)。	





## 搁架

所有 Camshelving® 系列的主要特色

Camshelving Series 快速参考指南

产品代码参考指南

免费 Camshelving 设计服务

Camshelving 系列整体长度 - 快速参考指南

Camshelving Premium Series

Premium Series 隔板的架体承重图

Premium Series 配件

Premium Series 高密度存储地轨系统

Camshelving Elements Series

Elements Series 隔板的架体承重图

Elements Series 配件

Camshelving Basics Plus Series

Basics Plus Series 隔板的架体承重图

Basics Plus Series 配件

Camshelving 壁架和 StoreSafe® 隔板扩展套件

底架垫货支架



# 储架

打造

# 精彩生活



## 存储新解。

Camshelving® 凭借独一无二的三大系列，让所有厨房具有异曲同工之妙！

无论空间大小或预算如何，每个餐饮业运营商均应装配我们的产品，从而最大程度地实现成本节约、高效利用空间、达到卫生、食品安全及功能性标准。

Camshelving 的储物系统让一切成为可能，该系统不仅可帮助餐饮业运营商优化组织运营、支持食品安全、节省人力成本、简化库存管理、减少食品浪费，而且消除了更换成本。



Cambro 的存储和运输产品可帮助确保食品的安全处理。



部件

符合 NSF 国际卫生和清洁标准的产品。



经 Technischer bewachungs-Verein (技术检查协会) 审批的产品。



有助于符合 HACCP 指导原则的产品。



适用于食品



可用于洗碗机



无镉产品



可回收聚丙烯

Camshelving® 受如下美国专利保护:

D498,664 S, D508,646 S, D512,867 S, D623,929 S, D624,764 S, D648,582 S, D630,935 S, D648,159 S, D651,433 S, D648,160 S, D697,391 S, D727,715 S, D728,347 S, D728,348 S, D707,994 S, D739,989 S, D663,912 S, D736,488 S, D739,989 S, D760,519 S, US 6,981,454B2

**camguard**  
ANTIMICROBIAL SHELF PLATES

储架板具有永久抗菌保护功能，可抑制霉菌、真菌及细菌的繁殖。

# CAMSHELVING®

所有 CAMSHELVING 系列的主要特色

## 不会生锈和腐蚀

Camshelving 储物系统针对生锈和腐蚀提供终身保修服务, 这样便省去了修复或更换老化储架所造成的不便和产生的成本。仅 Cambro 秉持以“储架打造精彩生活”的理念。



## 适用于多种环境

Camshelving 储物系统的设计可承受所有极端储物用途和温度 — 不受水分、化学物质、盐分、食品酸味剂及湿度的影响。Camshelving 系统可安装于任何位置, 永远不会生锈。

-38°C 至 88°C



## 最大化的空间利用率

部件的人性化设计可最大化地利用储物空间, 即使在有限的空间区域。

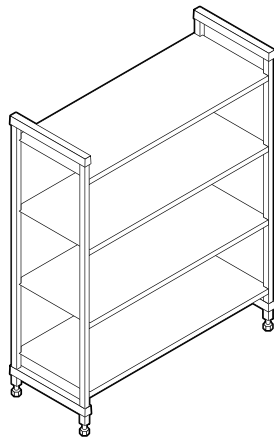

基础架

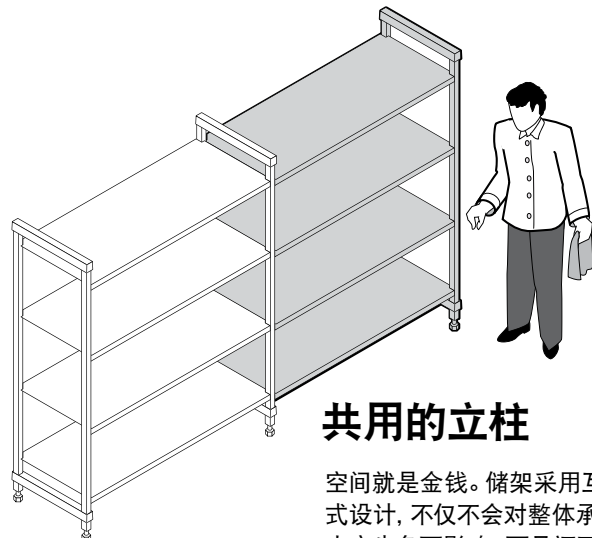

基础架 + 扩展架

## 共用的立柱

空间就是金钱。储架采用互连式设计, 不仅不会对整体承重能力产生负面影响, 而且还可将可用储物空间最大化。

# PREMIUM series

# ELEMENTS series

New!

# BASICS PLUS series

## 易于 清洁

储架清洁问题不必小题大做。无论日常清洁或定期清洁，均可轻松快速地完成，而不会扰乱储物空间或正常的日常运营。



## 易于 调整

可轻松并单独调节每个储架以适应各种储物产品和包装，从而顺应储物产品和储物需求的不断变化。

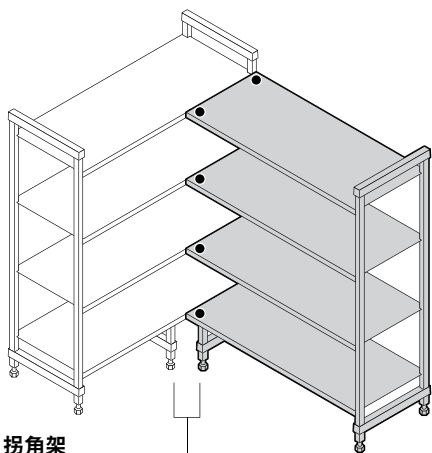

**拐角架**  
基础架+扩展架  
(每层隔板使用1套拐角接插件，每层底架使用2个垫货支架)。

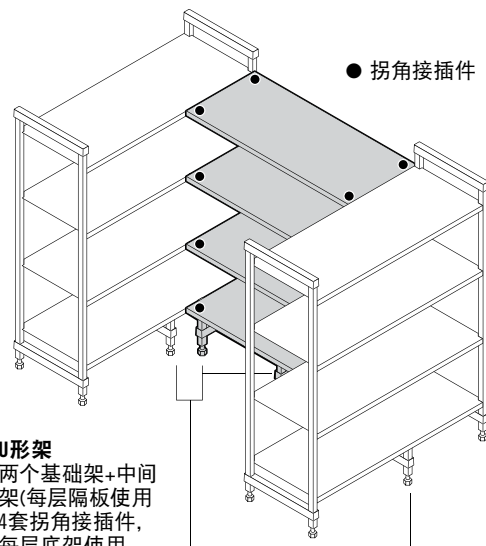

**U形架**  
两个基础架+中间架  
(每层隔板使用4套拐角接插件，每层底架使用4个垫货支架)。

● 拐角接插件

## 拐角架空间

利用拐角接插件将无法利用的区域转化为便于接近的连续储物区域。

# CAMSHELVING® 系列快速参考指南

Cambro 推出三款不生锈、不会被腐蚀且符合卫生标准的储架系统，这些产品均可满足商业餐饮运营最严苛的需求。

本指南将帮助您根据运营过程中的各类存储区域选择理想的 Camshelving 系统。仅 Cambro 秉持以“储架打造精彩生活的理念”。



**camguard**  
ANTIMICROBIAL SHELF PLATES

## PREMIUM series

<p><b>存储区域</b></p>	<p>经常性装载和卸载重型产品的 大批量餐饮服务业运营。频繁和/或多次日常交付。 <b>湿藏</b> - 小型冷冻室、冷藏室、器皿清洗区 <b>干藏</b> - 散装食品、餐饮设备、瓷器/餐具、亚麻制品、货品。</p>
<p><b>推荐的细分市场</b></p>	<p>酒店和娱乐场所、餐馆、快餐店、学校、高等院校、 医疗机构、军事机构、会议中心/场馆、游轮、 餐饮和宴会中心、公司餐厅、便利店和杂货店。</p>
<p><b>产品材料</b></p>	<p>立柱和横梁均采用具有光滑聚丙烯表面的钢芯制成。 其卓越的强度和耐久性足以承受最重的承载要求。</p>
<p><b>组装</b></p>	<p>模塑的鸠尾榫接头意味着所需部件更少，更易于组装。</p>
<p><b>承重力</b> (Premium / Elements 基于 610 - 1220 毫米长度) (Basics Plus 基于 765 - 1220 毫米长度)</p>	<p><b>固定式架体</b>: 每层隔板的承重力为 363 公斤， 每个架体的承重力为 907 公斤。 <b>移动式架体</b>: 每个架体的承重力为 340 公斤。 <b>拐角架和U形架</b>: 每层隔板的承重力为 185 公斤， 每个架体的承重力为 820 公斤。</p>
<p><b>针对生锈和腐蚀提供终身保修服务</b></p>	<p><b>隔板、立柱及横梁</b></p>
<p><b>搁架长度</b></p>	<p>610, 765, 915, 1070, 1220, 1375, 1525, 1830 mm</p>
<p><b>搁架深度</b></p>	<p>360, 460, 540, 610 mm</p>
<p><b>搁架高度</b></p>	<p><b>固定式</b>: 820, 1430, 1630, 1830, 2140 mm <b>移动式</b>: 890, 1500, 1700, 1910 mm (包括脚轮)</p>
<p><b>移动式架体</b></p>	<p>是</p>
<p><b>高密度存储地轨系统</b></p>	<p>是</p>
<p><b>底架垫货支架</b></p>	<p>是</p>
<p><b>隔板护栏</b></p>	<p>是</p>
<p><b>垂直式干燥置物架(托盘/烤盘/砧板滑动式载架/盖)</b></p>	<p>是</p>
<p><b>保温圆盖干燥置物篮</b></p>	<p>是</p>
<p><b>成角度的干燥置物篮</b></p>	<p>是</p>
<p><b>隔板分隔架(用于窄小物品的存储)</b></p>	<p>是</p>
<p><b>分隔条(用于放置食品器皿或食品包装盒)</b></p>	<p>是</p>
<p><b>托盘滑架</b></p>	<p>是</p>
<p><b>单层储架安全货笼</b></p>	<p>是</p>
<p><b>全包式安全货笼</b></p>	<p>是</p>

配件



## ELEMENTS series

## BASICS PLUS series

经常性装载和卸载中型到重型产品的  
大批量餐饮服务业运营。每周 5-7 次交付。  
**湿藏** - 小型冷冻室、冷藏室、器皿清洗区  
**干藏** - 散装食品、餐饮设备、瓷器/餐具、亚麻制品、货品。

经常性装载和卸载轻型至中型产品的  
中批量餐饮服务业运营。每周 2-5 次交付。  
**湿藏** - 小型冷冻室、冷藏室、器皿清洗区  
**干藏** - 散装食品、餐饮设备、亚麻制品、  
货品和一次性用品。

酒店和娱乐场所、餐馆、快餐店、学校、高等院校、  
医疗机构、军事机构、会议中心/场馆、游轮、  
餐饮和宴会中心、公司餐厅、便利店和杂货店。

酒店和娱乐场所、餐馆、快餐店、学校、高等院校、  
医疗机构、会议中心/场馆、餐饮和宴会中心、  
公司餐厅、便利店、酸奶店及咖啡厅。

立柱和横梁均采用革命性复合材料制成，  
重量虽轻，但强度足以承受严苛的装载条件。

立柱和横梁采用与 Elements 系列相同的革命性  
复合材料制成。虽然纤细的设计使重量更轻，  
但其耐久性和强度足以承受各种存储条件。

易于组装。

易于组装。

**固定式架体:** 每层隔板的承重为 363 公斤，  
每个架体的承重为 907 公斤。  
**移动式架体:** 每个架体的承重为 340 公斤。  
**拐角架和U形架:** 每层隔板的承重为 185 公斤，  
每个架体的承重为 820 公斤。

**固定式架体:** 每层隔板的承重为 190 公斤，  
每个架体的承重为 800 公斤。  
**拐角架和U形架:** 每层隔板的承重为 130 公斤，  
每个架体的承重为 590 公斤。

### 隔板、立柱及横梁

### 隔板、立柱及横梁

610, 765, 915, 1070, 1220, 1375, 1525, 1830 mm

765, 915, 1070, 1220, 1375, 1525 mm

360, 460, 540, 610 mm

460, 540, 610 mm

**固定式:** 1630, 1830, 2140 mm  
**移动式:** 1778, 1980 mm (包括脚轮)

**固定式:** 1630, 1830, 2140 mm

是

否

否

否

是

是

是

否

是

是

是

是

是

是

是

是

是

否

是

是

是

是

否

否

# 产品代码参考指南

Cambro 的产品代码很简单, 便于识别所需架体或配件的类型。代码由3部分组成。

1. **前缀** — 明确货架品牌和选用的产品种类。
2. **尺寸** — 识别深、长和高。
3. **后缀** — 搁架类型和数量。

## 完整架体

### CP Camshelving® Premium Series

- CPU 固定式基础架
- CPA 固定式扩展架
- CPMU 移动架体
- CPHU 高密度移动式基础架

### E Camshelving Elements Series

- ESU 固定式基础架
- EA 固定式扩展架
- EMU 移动架体

### CB Camshelving Basics Plus Series

- CBU 固定式基础架
- CBA 固定式扩展架

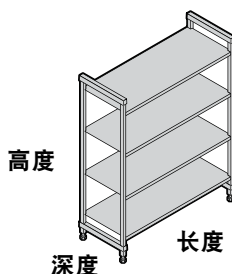
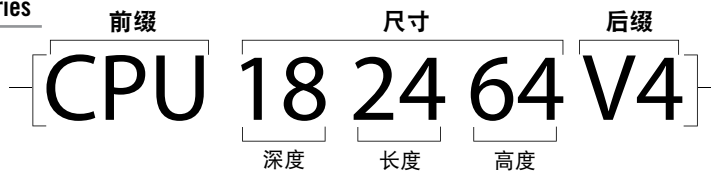

V4 4 层空心隔板

V5 5 层空心隔板

S4 4 层实心隔板

S5 5 层实心隔板

VS4 3 层空心隔板 +  
1 层实心隔板

VS5 4 层空心隔板 +  
1 层实心隔板

V4PKG\* 4 层空心隔板

V5PKG\* 5 层空心隔板

S4PKG\* 4 层实心隔板

S5PKG\* 5 层实心隔板

VS4PKG\* 3 层空心隔板 +  
1 层实心隔板

VS5PKG\* 4 层空心隔板 +  
1 层实心隔板

\*仅限 Premium 系列 — 2140 mm 高架体和所有 1830 mm 长的架体。

## 立柱套件和隔板套件

### CP Camshelving Premium Series

- CPSK 固定式隔板套件
- CPPK 固定立柱套件
- CPMPK 移动式立柱套件

### E Camshelving Elements Series

- ESK 固定式隔板套件
- EPK 固定立柱套件
- EMSK 移动式隔板套件
- EMPK 移动式立柱套件

### CB Camshelving Basics Plus Series

- CBSK 固定式隔板套件
- CBPK 固定立柱套件

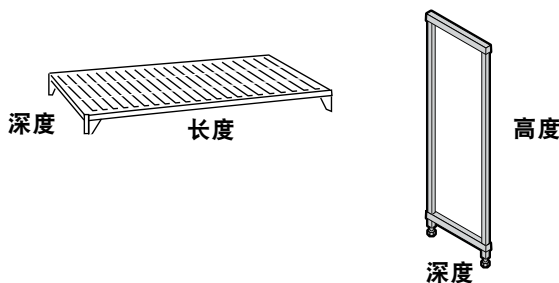

V1 1 层空心隔板

S1 1 层实心隔板

V4 4 层空心隔板

V5 5 层空心隔板

S4 4 层实心隔板

S5 5 层实心隔板

VS4 3 层空心隔板 +  
1 层实心隔板

VS5 4 层空心隔板 +  
1 层实心隔板

## 配件

如果配件被一种以上的搁架使用, 那么代码将以CS开头。

如果配件仅用于一种搁架, 那么代码将以该种货架的前缀字母开头。

例如: 拐角接插件:

- a. **CPCC** = Camshelving Premium 拐角接插件组
- b. **ECC** = Camshelving Elements 拐角接插件组
- c. **CBCC** = Camshelving Basics Plus 拐角接插件组



# 免费 CAMSHELVING® 设计服务

为选择最适当、最具成本效益的存储系统, Cambro 采用专属储架设计程序提供定制化储架设计服务。空间分配、运营流程及组织方面的挑战可通过采用正确的产品快速迎刃而解。通过采用数量最少的架体而使可用存储空间最大化。一旦收到所有必需的信息, 我们的专家级储架设计顾问将按照房间/区域根据分项产品清单制作一套二维和三维拟议方案。我们会在 24-48 个工日内完成计划书并通过电子邮件发送, 具体取决于房间数量和复杂程度。

我们期待着为您设计完美的存储解决方案。立即致电或发送电子邮件, 联系我们的 Camshelving 顾问。

**CAMBRO USA:** 1(714) 230-4113

shelving@cambro.com

**CAMBRO EUROPEAN LOGISTICS:** (49)7022 90 100 0

cambroeurope@cambro.com

## 非常简单! 如果需要设计服务, 请提供:

- 项目名称
- 储藏室类型 (冷冻室/冷藏室)
- 房间尺寸 (长 x 宽 x 高)
- 门口/入口位置和尺寸
- 障碍物 (冷凝器/管道)
- 其他首选项/要求

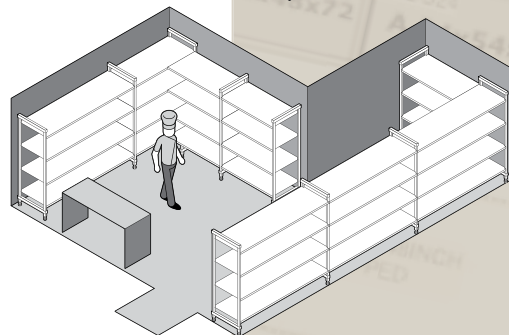
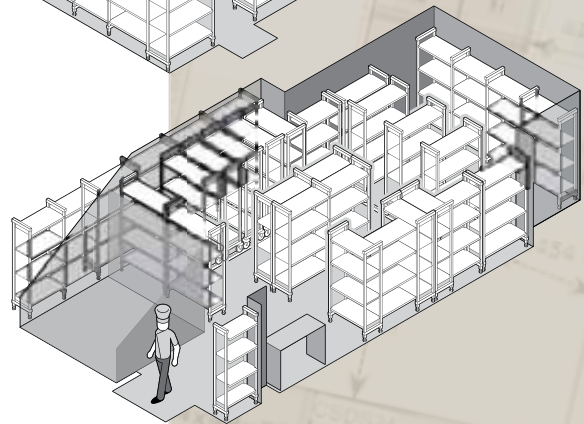
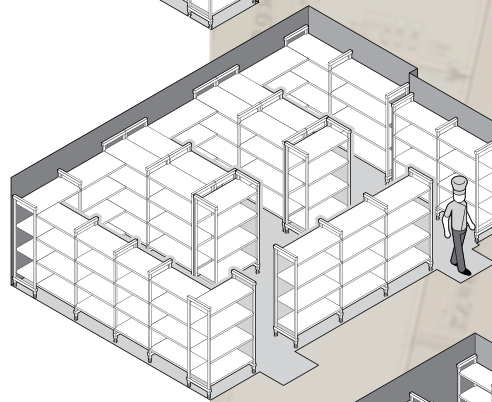
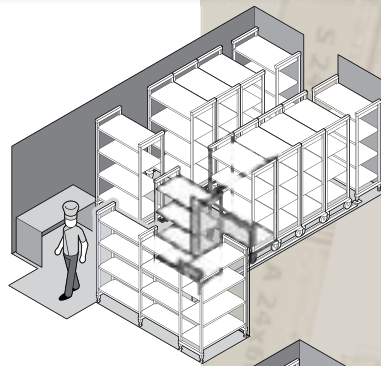
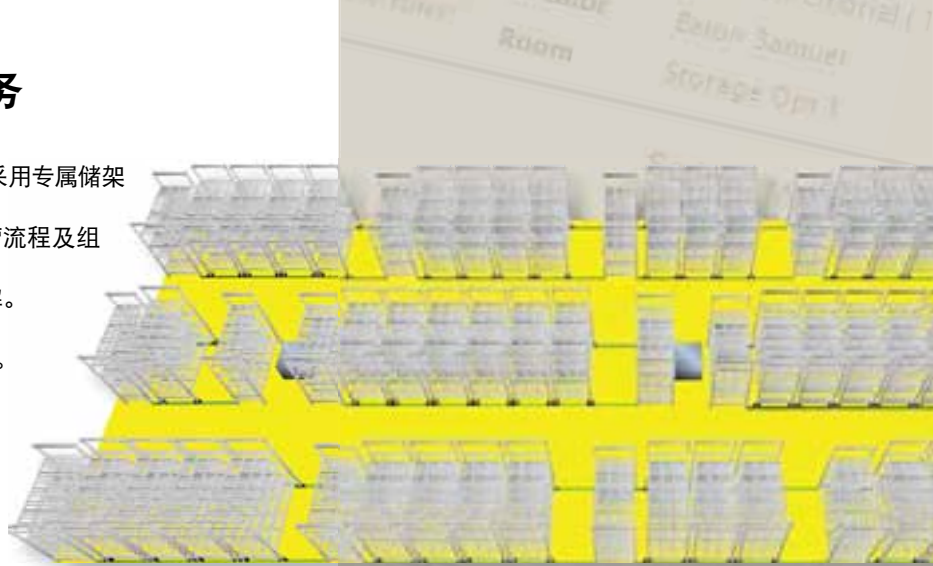

# CAMSHELVING® 系列整体长度 - 快速参考指南

## 直式架体: 基础架 + 扩展架 (带有共用的立柱)

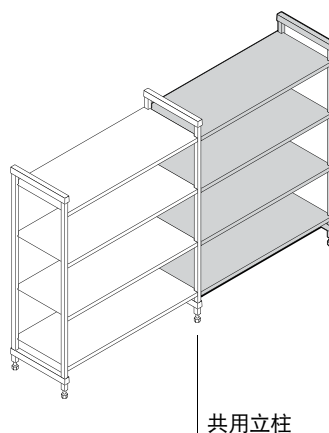
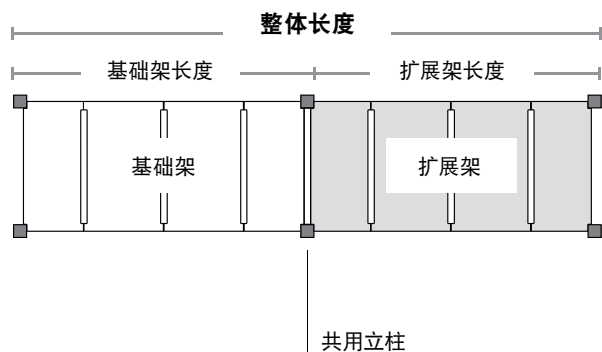

## 拐角架体: 基础架 + 扩展架 (带有拐角接插件)

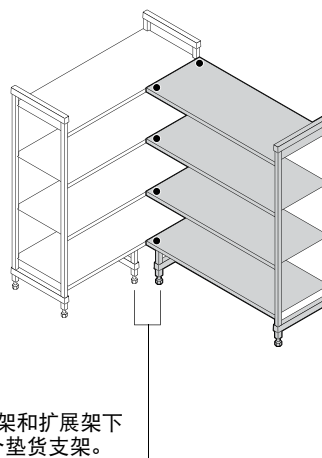
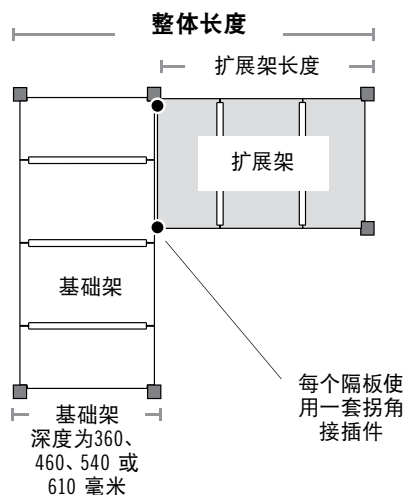

## U 形架体: 两个基础架 + 中间架 (带有拐角接插件)

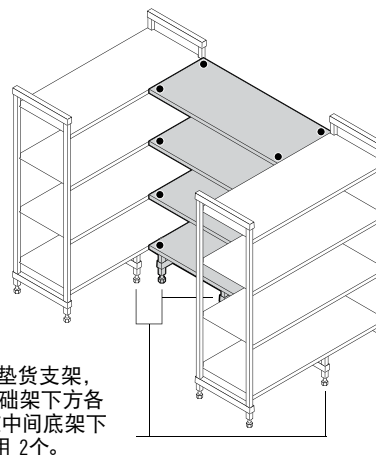
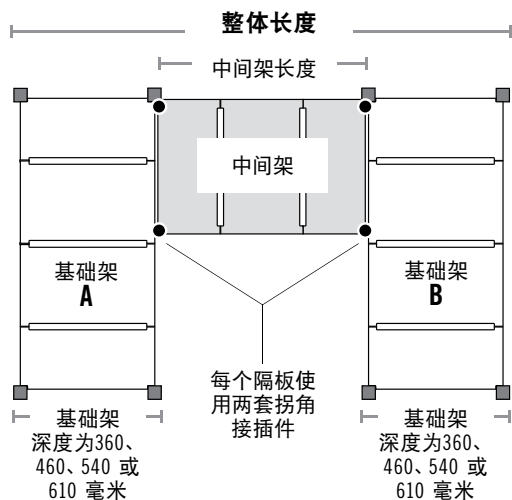

## 直式架体: 基础架 + 扩展架 (带有共用的立柱)

PREMIUM / BASICS PLUS SERIES

基础架 实际长度		扩展架 实际长度	=	整体 长度
610 mm	+	566 mm	=	<b>1176 mm</b>
765	+	718	=	<b>1483</b>
915	+	870	=	<b>1785</b>
1070	+	1023	=	<b>2093</b>
1220	+	1175	=	<b>2395</b>
1375	+	1328	=	<b>2703</b>
1525	+	1480	=	<b>3005</b>
1830	+	1785	=	<b>3615</b>

610 和 1380 毫米架体不适用于Camshelving Basics Plus 系列。

ELEMENTS SERIES

基础架 实际长度		扩展架 实际长度	=	整体 长度
610 mm	+	559 mm	=	<b>1169 mm</b>
765	+	712	=	<b>1477</b>
915	+	864	=	<b>1779</b>
1070	+	1016	=	<b>2086</b>
1220	+	1169	=	<b>2389</b>
1375	+	1321	=	<b>2696</b>
1525	+	1474	=	<b>2999</b>
1830	+	1778	=	<b>3608</b>

## 拐角架体: 基础架 + 扩展架 (带有拐角接插件)

PREMIUM / ELEMENTS / BASICS PLUS SERIES

扩展架	扩展架 实际长度	+	460 MM 基础架 的深度	=	整体 长度
610 mm	585 mm	+	*458 mm	=	<b>1043 mm</b>
765	737	+	458	=	<b>1195</b>
915	889	+	458	=	<b>1347</b>
1070	1042	+	458	=	<b>1500</b>
1220	1194	+	458	=	<b>1652</b>

PREMIUM / ELEMENTS / BASICS PLUS SERIES

扩展架	扩展架 实际长度	+	540 MM 基础架 的深度	=	整体 长度
610 mm	585 mm	+	*534 mm	=	<b>1119 mm</b>
765	737	+	534	=	<b>1271</b>
915	889	+	534	=	<b>1423</b>
1070	1042	+	534	=	<b>1576</b>
1220	1194	+	534	=	<b>1728</b>

PREMIUM / ELEMENTS / BASICS PLUS SERIES

扩展架	扩展架 实际长度	+	610 MM 基础架 的深度	=	整体 长度
610 mm	585 mm	+	*610 mm	=	<b>1195 mm</b>
765	737	+	610	=	<b>1347</b>
915	889	+	610	=	<b>1499</b>
1070	1042	+	610	=	<b>1652</b>
1220	1194	+	610	=	<b>1804</b>

610 毫米的架体不适用于Camshelving Basics Plus 系列。

\*实际深度。

## U 形架体: 两个基础架 + 中间架 (带有拐角接插件)

PREMIUM / ELEMENTS / BASICS PLUS SERIES

中间架	中间架 实际长度	+	460 MM 基础架 A+B 深度	=	整体 长度
915 mm	864 mm	+	*915 mm	=	<b>1779 mm</b>
1070	1016	+	915	=	<b>1931</b>
1220	1169	+	915	=	<b>2084</b>

PREMIUM / ELEMENTS / BASICS PLUS SERIES

中间架	中间架 实际长度	+	540 MM 基础架 A+B 深度	=	整体 长度
915 mm	864 mm	+	*1067 mm	=	<b>1945 mm</b>
1070	1016	+	1067	=	<b>2100</b>
1220	1169	+	1067	=	<b>2250</b>

PREMIUM / ELEMENTS / BASICS PLUS SERIES

中间架	中间架 实际长度	+	610 MM 基础架 A+B 深度	=	整体 长度
915 mm	864 mm	+	*1220 mm	=	<b>2084 mm</b>
1070	1016	+	1220	=	<b>2236</b>
1220	1169	+	1220	=	<b>2389</b>

\*实际深度。

# CAMSHELVING® PREMIUM series

## 为何选择 PREMIUM?

在需要频繁交付和经常性装载及卸载产品的大批量餐饮业运营中, 产品必须具备足够的稳定性、强度及达到卫生存储标准。Premium 系列可精确实现设计用途, 其可在任何环境中承载最不易搬运的重型产品, 同时还极易清洁和调节。



## 所有环境

-38°C 至 88°C

固定式

高密度

移动式

**camguard**

ANTIMICROBIAL SHELF PLATES



部件

立柱接插件、拐角接插件组、防震脚、壁上固定器、识别标签、环绕型安全货笼、单层隔板安全货笼、托盘滑架、围栏系统、分隔条、高密度完整的轨道和伸展套件不是 NSF 标准产品。

存储需求

**重型**

日常交付

**频繁**

## 固定式架体尺寸

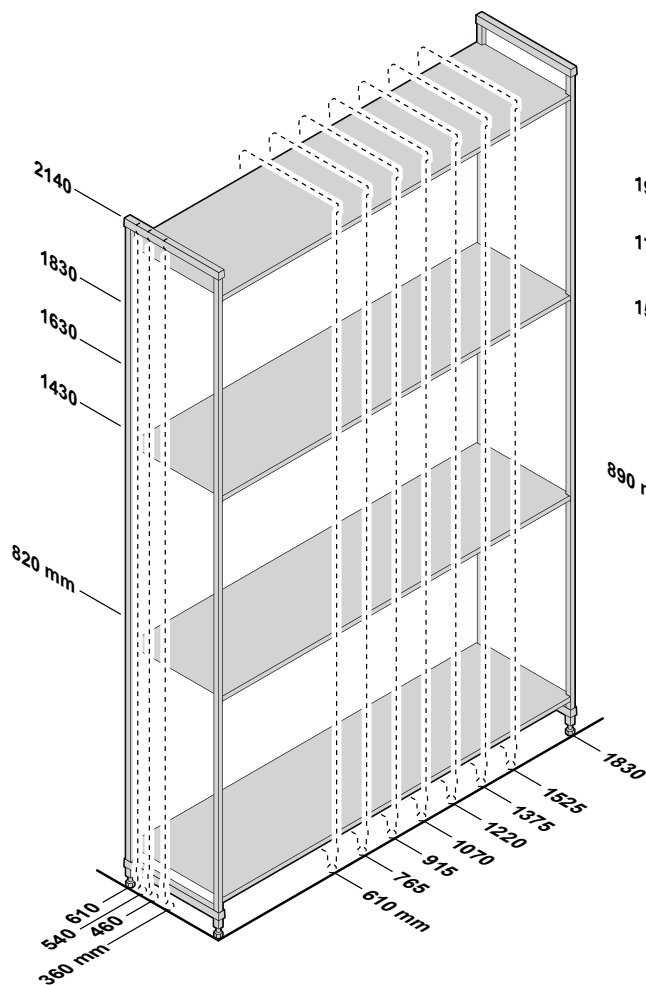

## 移动式架体尺寸

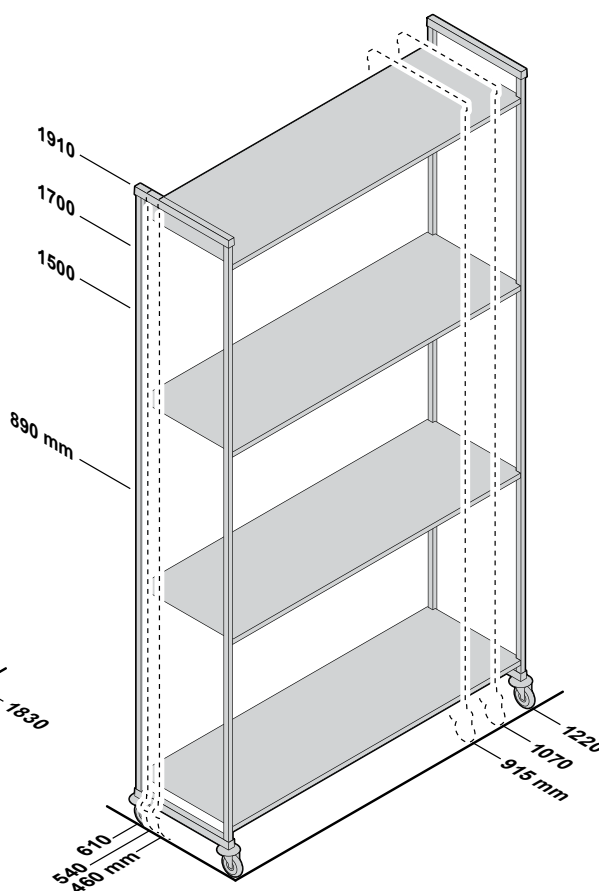

## PREMIUM SERIES 架体承重表

重量必须均匀分布在架体上。

		搁架长度 610 – 1220 MM	搁架长度 1375 – 1830 MM
单独架体	架体	910 kg	910 kg
	隔板	365	275
	架体加垫货支架*	1110	1045
	有垫货支架的底架*	545	410
拐角架体 需要 2 个底架 垫货支架	架体	820	—
	隔板	185	—
	有垫货支架的底架*	275	—
移动架体	架体**	340	—

\*\*由于脚轮具有承重力, 因此整个移动式架体的最大承重力为 340 kg。

\*垫货支架仅增加底架的稳定性和承重力。重点推荐长度为 1375 mm 及更长的基础架、所有拐角架、U 形架及指定用于装载较重产品的架体。(请参见第96页)。

# CAMSHELVING® PREMIUM SERIES

## 基础架、扩展架及移动式架体

这些架体可轻松订购，在安装期间省时省力。将架体装入一个包装箱中即可进行运送。\*立柱套件已在工厂内预装完成，从而加快了现场安装的速度。

\*由于架体重量和尺寸问题，所有 2140 毫米高和所有 1830 毫米长的架体将分成多个立柱套件（未组装）和隔板套件包装箱进行运送。



## 含4层空心隔板的固定式基础架和扩展架

基础架包含2个原厂组装的立柱套件和隔板。

扩展架包含1个原厂组装的立柱套件和隔板。

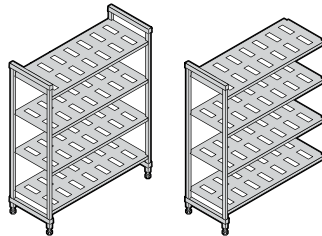

高度	深度	长度	
<b>3</b>	<b>4</b>	<b>8</b>	
1630 mm	360 mm	610 mm	1220 mm
1830	460	765	1375
2140	540	915	1525
	610	1070	1830

装运1630和1830毫米架体



装运1830和2140毫米长扩展架



装运1830和2140毫米长基础架



## 含4层实心隔板的固定式基础架和扩展架

基础架包含2个原厂组装的立柱套件和隔板。

扩展架包含1个原厂组装的立柱套件和隔板。

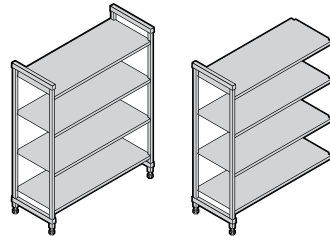

高度	深度	长度	
<b>3</b>	<b>4</b>	<b>8</b>	
1630 mm	360 mm	610 mm	1220 mm
1830	460	765	1375
2140	540	915	1525
	610	1070	1830

装运1630和1830毫米架体



装运1830和2140毫米长扩展架



装运1830和2140毫米长基础架



## 含4层空心 and 实心隔板的固定式基础架和扩展架 (3个空心+1个实心)

基础架包含2个原厂组装的立柱套件和隔板。

扩展架包含1个原厂组装的立柱套件和隔板。

在底架上安装实心隔板可防止水/清洁溶液洒到存放的产品上。在冷藏库内，在顶架上安装实心隔板可防止下层隔板上存放的产品凝结。

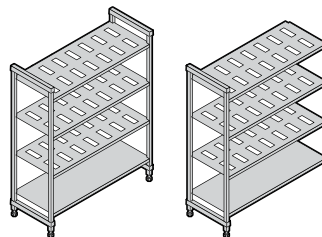

高度	深度	长度	
<b>3</b>	<b>4</b>	<b>8</b>	
1630 mm	360 mm	610 mm	1220 mm
1830	460	765	1375
2140	540	915	1525
	610	1070	1830

装运1630和1830毫米架体



装运1830和2140毫米长扩展架



装运1830和2140毫米长基础架



## 含5层空心隔板的固定式基础架和扩展架

基础架包含2个原厂组装的立柱套件和隔板。

扩展架包含1个原厂组装的立柱套件和隔板。

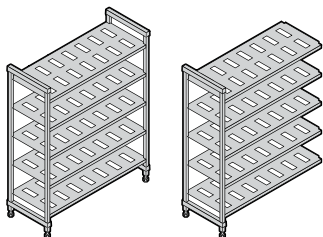

高度	深度	长度	
<b>3</b>	<b>4</b>	<b>8</b>	
1630 mm	360 mm	610 mm	1220 mm
1830	460	765	1375
2140	540	915	1525
	610	1070	1830

装运1630和1830毫米架体



装运1830和2140毫米长扩展架



装运1830和2140毫米长基础架



## 含5层实心隔板的固定式基础架和扩展架

基础架包含2个原厂组装的立柱套件和隔板。

扩展架包含1个原厂组装的立柱套件和隔板。

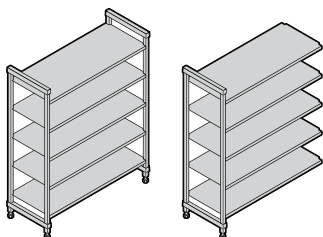

高度	深度	长度	
<b>1</b>	<b>4</b>	<b>8</b>	
2140 mm	360 mm	610 mm	1220 mm
	460	765	1375
	540	915	1525
	610	1070	1830

装运2140毫米扩展架



装运2140毫米基础架



## 含5层空心 and 实心隔板的固定式基础架和扩展架 (4个空心+1个实心)

基础架包含2个原厂组装的立柱套件和隔板。

扩展架包含1个原厂组装的立柱套件和隔板。

在底架上安装实心隔板可防止水/清洁溶液洒到存放的产品上。在冷藏库内，在顶架上安装实心隔板可防止下层隔板上存放的产品凝结。

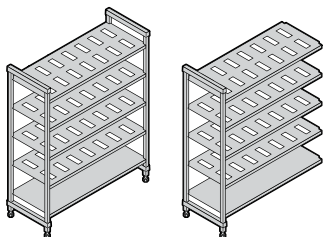

高度	深度	长度	
<b>1</b>	<b>4</b>	<b>8</b>	
2140 mm	360 mm	610 mm	1220 mm
	460	765	1375
	540	915	1525
	610	1070	1830

装运2140毫米扩展架



装运2140毫米基础架



## 含4层或5层空心隔板的移动式基础架

移动式基础架包含2个原厂组装的移动式立柱套件、隔板及附带4个带总锁定制动功能的万向轮。

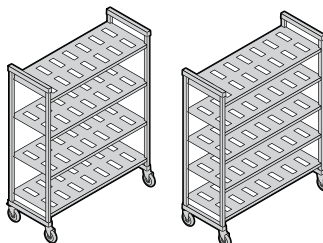

高度*	深度	长度
<b>2</b>	<b>3</b>	<b>3</b>
1700 mm	460 mm	915 mm
1910	540	1070
	610	1220

\*包含127毫米的脚轮。

装运



扫描



请访问 Camshelving 网站: [www.cambro.com/camshelving](http://www.cambro.com/camshelving)  
获取产品信息、组装视频和设计布局, 查看/下载  
Camshelving 规格说明和价目表。

## 4层空心隔板固定式架体

**1630**  
mm  
高度

基础架包含 2 个原厂组装的立柱套件和隔板。  
扩展架包含 1 个原厂组装的立柱套件和隔板。  
架体将装入一个包装箱中即可进行运送。

基础架

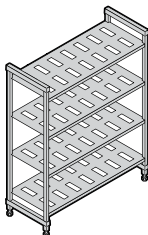

扩展架

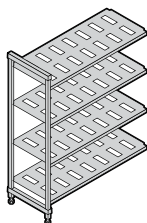

**460** mm  
深度

尺寸

深 x 长 x 高

460 x 610 x 1630 mm
460 x 765 x 1630
460 x 915 x 1630
460 x 1070 x 1630
460 x 1220 x 1630
460 x 1375 x 1630
460 x 1525 x 1630
460 x 1830 x 1630

型号

<b>CPU182464V4</b>
<b>CPU183064V4</b>
<b>CPU183664V4</b>
<b>CPU184264V4</b>
<b>CPU184864V4</b>
<b>CPU185464V4</b>
<b>CPU186064V4</b>
<b>CPU187264V4PKG</b>

型号

<b>CPA182464V4</b>
<b>CPA183064V4</b>
<b>CPA183664V4</b>
<b>CPA184264V4</b>
<b>CPA184864V4</b>
<b>CPA185464V4</b>
<b>CPA186064V4</b>
<b>CPA187264V4PKG</b>

PKG单位的装运与2140 mm 的单位相同

**540** mm  
深度

540 x 610 x 1630 mm
540 x 765 x 1630
540 x 915 x 1630
540 x 1070 x 1630
540 x 1220 x 1630
540 x 1375 x 1630
540 x 1525 x 1630
540 x 1830 x 1630

<b>CPU212464V4</b>
<b>CPU213064V4</b>
<b>CPU213664V4</b>
<b>CPU214264V4</b>
<b>CPU214864V4</b>
<b>CPU215464V4</b>
<b>CPU216064V4</b>
<b>CPU217264V4PKG</b>

<b>CPA212464V4</b>
<b>CPA213064V4</b>
<b>CPA213664V4</b>
<b>CPA214264V4</b>
<b>CPA214864V4</b>
<b>CPA215464V4</b>
<b>CPA216064V4</b>
<b>CPA217264V4PKG</b>

PKG单位的装运与2140 mm 的单位相同

**610** mm  
深度

610 x 610 x 1630 mm
610 x 765 x 1630
610 x 915 x 1630
610 x 1070 x 1630
610 x 1220 x 1630
540 x 1375 x 1630
610 x 1525 x 1630
610 x 1830 x 1630

<b>CPU242464V4</b>
<b>CPU243064V4</b>
<b>CPU243664V4</b>
<b>CPU244264V4</b>
<b>CPU244864V4</b>
<b>CPU245464V4</b>
<b>CPU246064V4</b>
<b>CPU247264V4PKG</b>

<b>CPA242464V4</b>
<b>CPA243064V4</b>
<b>CPA243664V4</b>
<b>CPA244264V4</b>
<b>CPA244864V4</b>
<b>CPA245464V4</b>
<b>CPA246064V4</b>
<b>CPA247264V4PKG</b>

PKG单位的装运与2140 mm 的单位相同

## 4层空心隔板固定式架体

**1830**  
mm  
高度

基础架包含 2 个原厂组装的立柱套件和隔板。  
扩展架包含 1 个原厂组装的立柱套件和隔板。  
架体将装入一个包装箱中即可进行运送。

基础架

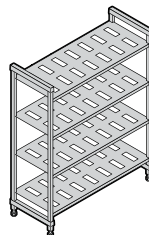

扩展架

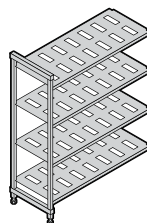

尺寸

深 x 长 x 高

460 x 610 x 1830 mm
460 x 765 x 1830
460 x 915 x 1830
460 x 1070 x 1830
460 x 1220 x 1830
460 x 1375 x 1830
460 x 1525 x 1830
460 x 1830 x 1830

型号

<b>CPU182472V4</b>
<b>CPU183072V4</b>
<b>CPU183672V4</b>
<b>CPU184272V4</b>
<b>CPU184872V4</b>
<b>CPU185472V4</b>
<b>CPU186072V4</b>
<b>CPU187272V4PKG</b>

型号

<b>CPA182472V4</b>
<b>CPA183072V4</b>
<b>CPA183672V4</b>
<b>CPA184272V4</b>
<b>CPA184872V4</b>
<b>CPA185472V4</b>
<b>CPA186072V4</b>
<b>CPA187272V4PKG</b>

540 x 610 x 1830 mm
540 x 765 x 1830
540 x 915 x 1830
540 x 1070 x 1830
540 x 1220 x 1830
540 x 1375 x 1830
540 x 1525 x 1830
540 x 1830 x 1830

<b>CPU212472V4</b>
<b>CPU213072V4</b>
<b>CPU213672V4</b>
<b>CPU214272V4</b>
<b>CPU214872V4</b>
<b>CPU215472V4</b>
<b>CPU216072V4</b>
<b>CPU217272V4PKG</b>

<b>CPA212472V4</b>
<b>CPA213072V4</b>
<b>CPA213672V4</b>
<b>CPA214272V4</b>
<b>CPA214872V4</b>
<b>CPA215472V4</b>
<b>CPA216072V4</b>
<b>CPA217272V4PKG</b>

610 x 610 x 1830 mm
610 x 765 x 1830
610 x 915 x 1830
610 x 1070 x 1830
610 x 1220 x 1830
540 x 1375 x 1830
610 x 1525 x 1830
610 x 1830 x 1830

<b>CPU242472V4</b>
<b>CPU243072V4</b>
<b>CPU243672V4</b>
<b>CPU244272V4</b>
<b>CPU244872V4</b>
<b>CPU245472V4</b>
<b>CPU246072V4</b>
<b>CPU247272V4PKG</b>

<b>CPA242472V4</b>
<b>CPA243072V4</b>
<b>CPA243672V4</b>
<b>CPA244272V4</b>
<b>CPA244872V4</b>
<b>CPA245472V4</b>
<b>CPA246072V4</b>
<b>CPA247272V4PKG</b>



PREMIUM  
SERIES

# V5PKG

## 5层空心隔板固定式架体

**2140**  
mm  
高度

鉴于架体重量, 2140 mm 架体将装入单独的包装箱中运送。基础架包括 2 个立柱套件和 1 箱隔板。扩展架包括 1 个立柱套件和 1 箱隔板。立柱套件需要装配。

### 基础架

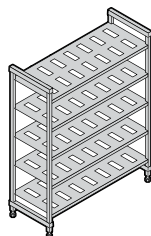

### 扩展架

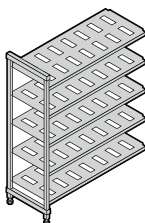

**460** mm  
深度

尺寸  
深 x 长 x 高

460 x 610 x 2140 mm
460 x 765 x 2140
460 x 915 x 2140
460 x 1070 x 2140
460 x 1220 x 2140
460 x 1375 x 2140
460 x 1525 x 2140
460 x 1830 x 2140

型号

CPU182484V5PKG
CPU183084V5PKG
CPU183684V5PKG
CPU184284V5PKG
CPU184884V5PKG
CPU185484V5PKG
CPU186084V5PKG
CPU187284V5PKG

型号

CPA182484V5PKG
CPA183084V5PKG
CPA183684V5PKG
CPA184284V5PKG
CPA184884V5PKG
CPA185484V5PKG
CPA186084V5PKG
CPA187284V5PKG

**540** mm  
深度

540 x 610 x 2140 mm
540 x 765 x 2140
540 x 915 x 2140
540 x 1070 x 2140
540 x 1220 x 2140
540 x 1375 x 2140
540 x 1525 x 2140
540 x 1830 x 2140

CPU212484V5PKG
CPU213084V5PKG
CPU213684V5PKG
CPU214284V5PKG
CPU214884V5PKG
CPU215484V5PKG
CPU216084V5PKG
CPU217284V5PKG

CPA212484V5PKG
CPA213084V5PKG
CPA213684V5PKG
CPA214284V5PKG
CPA214884V5PKG
CPA215484V5PKG
CPA216084V5PKG
CPA217284V5PKG

**610** mm  
深度

610 x 610 x 2140 mm
610 x 765 x 2140
610 x 915 x 2140
610 x 1070 x 2140
610 x 1220 x 2140
610 x 1375 x 2140
610 x 1525 x 2140
610 x 1830 x 2140

CPU242484V5PKG
CPU243084V5PKG
CPU243684V5PKG
CPU244284V5PKG
CPU244884V5PKG
CPU245484V5PKG
CPU246084V5PKG
CPU247284V5PKG

CPA242484V5PKG
CPA243084V5PKG
CPA243684V5PKG
CPA244284V5PKG
CPA244884V5PKG
CPA245484V5PKG
CPA246084V5PKG
CPA247284V5PKG

颜色: 斑点灰色 (480)。

PREMIUM  
SERIES

# V4

## 4层空心隔板移动式装置

移动式基础架包含 2 个原厂组装的移动式立柱套件、隔板及附带 4 个带总锁定制动功能的万向轮。架体将装入一个包装箱中即可进行运送。

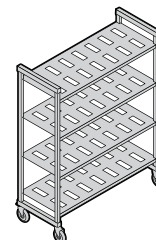

**1700**  
mm  
高度

**460** mm  
深度

尺寸  
深 x 长 x 高\*

CPMU183667V4	460 x 915 x 1700 mm
CPMU184267V4	460 x 1070 x 1700
CPMU184867V4	460 x 1220 x 1700

**540** mm  
深度

CPMU213667V4	540 x 915 x 1700 mm
CPMU214267V4	540 x 1070 x 1700
CPMU214867V4	540 x 1220 x 1700

**610** mm  
深度

CPMU243667V4	610 x 915 x 1700 mm
CPMU244267V4	610 x 1070 x 1700
CPMU244867V4	610 x 1220 x 1700

**1910**  
mm  
高度

**460** mm  
深度

尺寸  
深 x 长 x 高\*

CPMU183675V4	460 x 915 x 1910 mm
CPMU184275V4	460 x 1070 x 1910
CPMU184875V4	460 x 1220 x 1910

**540** mm  
深度

CPMU213675V4	540 x 915 x 1910 mm
CPMU214275V4	540 x 1070 x 1910
CPMU214875V4	540 x 1220 x 1910

**610** mm  
深度

CPMU243675V4	610 x 915 x 1910 mm
CPMU244275V4	610 x 1070 x 1910
CPMU244875V4	610 x 1220 x 1910

\*包含127毫米的脚轮。



# CAMSHELVING® PREMIUM SERIES 配件

## 底架垫货支架

仅增加底架的承重力。可适用任何隔板长度。重点推荐 1375 毫米及更长的架体和所有拐角架、U 形架及用于装载较重产品的架体。

型号	尺寸 深 x 高
<b>底架垫货支架 - 矮型</b>	
CPDS14H6	360 x 190 mm
CPDS18H6	460 x 190
CPDS21H6	540 x 190
CPDS24H6	610 x 190
<b>底架垫货支架 - 高型</b>	
CPDS14H11	360 x 289
CPDS18H11	460 x 289
CPDS21H11	540 x 289
CPDS24H11	610 x 289
件装: 1件	
颜色: 斑点灰色 (480)。	

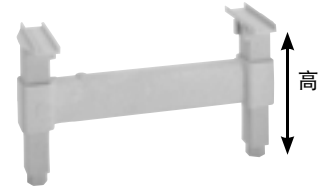

## 拐角接插件组

独一无二的专利设计, 可确保最大限度地利用隔板空间。每层隔板使用 1 套, 用于连接基础架和墙角处的扩展架。连接 2 个基础架之间的 4 层或 5 层中间架 (每层隔板需使用 2 套)。适合单套或以 8 套或 10 套进行包装。

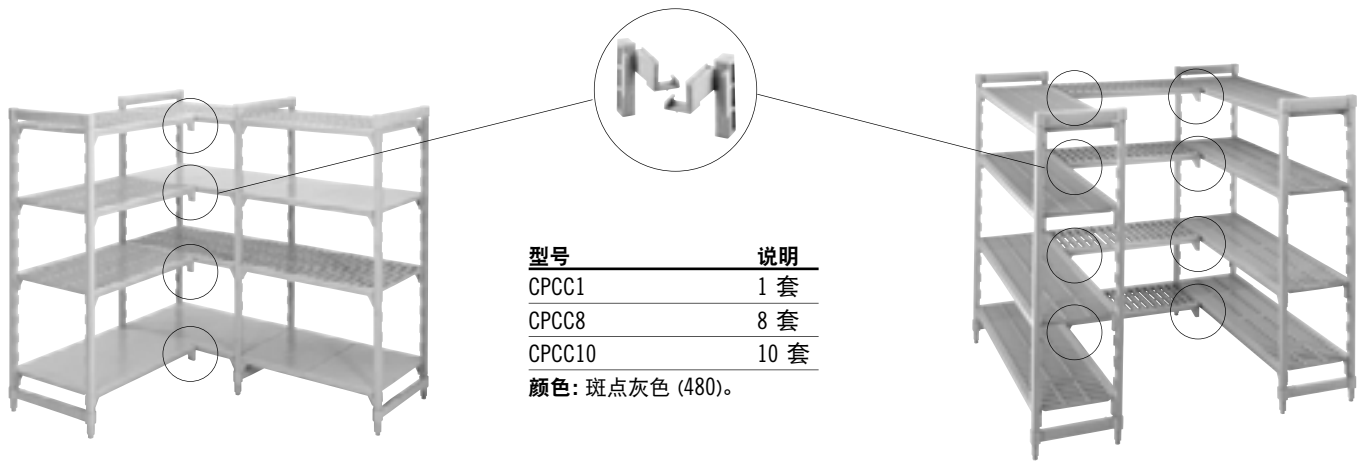

## 识别标签

可夹在横梁上, 以清晰识别存放的产品。由高度耐用的塑料制成, 并在前面板上配有透明滑轨。包含标签。

型号	说明	尺寸 深 x 高
CSID6	识别标签152 mm	152 x 25 mm
CSID3	识别标签76 mm	76 x 25
件装: 12件 颜色: 白色/透明。		



## 壁上固定器

在必要时, 用于将固定式储架装置固定至墙壁上, 以更加安全和稳固。由不锈钢制成。不包含螺钉。

型号	尺寸 深 x 长 x 高
CSWF	73 x 238 x 48 mm
件装: 4件	



孔直径1.1 cm。



# CAMSHELVING® PREMIUM SERIES 配件

## 防震脚

在必要时, 用于将固定式装置的立柱直接固定至地板上, 以更加安全和稳固。由不锈钢制成。不包含螺栓。

型号	尺寸 深 x 长 x 高
CSEQ3	102 x 83 x 59 mm
件装: 4件	颜色: 银色(000)。



孔直径 1.43 cm.



## 高级脚轮

适用于所有存储区域, 尤其适用于冷藏室、冷冻室和/或潮湿区域。由高度耐用、不受腐蚀的塑料制成, 并带有 127 毫米无痕热塑性橡胶万向轮。总锁紧制动均可锁紧回转运动和万向轮。

型号	尺寸
CPMCWB	127 mm
件装: 2件	颜色: 灰色(000)。



## 防撞挡圈

在运输期间和在操作移动式架体以使其靠墙或与其他架体并联以用于置物时, 可提供更多保护。

型号	直径
CSRDB	90 mm
件装: 4 件	颜色: 灰色(000)。



## 隔板分隔架

可将物品在隔板上堆叠和单独放置。由高度耐用的 ABS 塑料制成。可直接安装在实心或空心隔板上。可轻松移动以重新部署或清洗。

型号	尺寸 深 x 高
CSSD188	460 x 203 mm
CSSD218	540 x 203
CSSD248	610 x 203
件装: 1件	颜色: 浅灰色 (151)。



## 分隔条 (仅适用于 610 mm 深的隔板)

可组装成用于食品器皿、食品包装盒或碗碟架的自定义服务站或存储站。可将直向或者斜角分隔条直接安装在横梁上。

型号	说明
CSDBA	斜角分隔条
CSDBS	直向分隔条
件装: 4件	颜色: 斑点灰色 (480)。



# CAMSHELVING® PREMIUM SERIES 配件

## 围栏系统

支架的安装和拆卸简单快捷。适合宽 610 至 1830 mm、深 360 至 610 mm 的搁架。双杆为搁架上的物品提供最佳的安全性。全新围栏可用于搁架分隔栏与干燥架。提供 3 侧或 4 侧套件, 可满足所有餐饮服务需求。

## 围栏套件

型号	尺寸 深 x 长
<b>全尺寸围栏套件 (2侧, 2端)</b>	
CPR2436	610 x 910 mm
CPR2442	610 x 1070
CPR2448	610 x 1220
<b>3/4尺寸围栏套件 (1侧, 2端)</b>	
CPR24363	610 x 910
CPR24423	610 x 1070
CPR24483	610 x 1220

件装: 1套 颜色: 浅灰色 (151)。

围栏套件可用于所有深度和所有长度。要查看全尺寸和 3/4 尺寸套件的完整选择, 请参阅 Camshelving 产品规格和价目表。

## 单侧围栏

型号	长度
CPR24S	610 mm
CPR30S	760
CPR36S	910
CPR42S	1070
CPR48S	1220
CPR54S	1380
CPR60S	1530
CPR72S	1830

## 单端围栏

型号	深度
CPR14E	360 mm
CPR18E	460
CPR21E	540
CPR24E	610

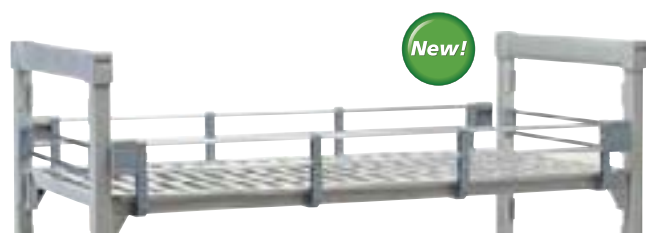

## 托盘滑架 (仅适用于 610 mm 深的隔板)

可承载多达 6 个全尺寸 (1826) 46 x 66 cm 或 12 个半尺寸 (1318) 32 x 45 cm 的平底锅或托盘。可将 1 个或多个滑架安装至任何长度的空心隔板上。优质、轻量的铝制材料可安全用于冷藏室和冷冻室内。由铝 6463(6000 系列)制成。

型号	尺寸 深 x 长 x 高
CSTSR	584 x 517 x 508 mm

件装: 1件 颜色: 银色(000)。



## 环绕型安全货笼 (仅适用于 610 mm 深的隔板)

配有带锁的后门, 可用于存放贵重物品。由重型 304 不锈钢制成, 可用于任何环境。装运的固定式或移动式包含原厂组装的立柱套件、2 个空心架体、4 个附带具有用于移动架体之总锁紧制动功能的万向轮及 1 个环绕型安全货笼。需要组装。不包含锁。

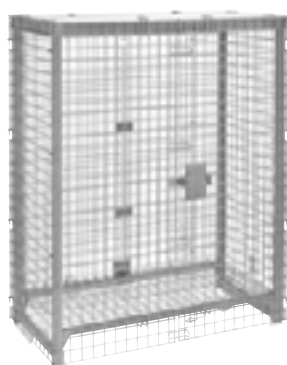

仅含有安全货笼, 不包括储架框。



运送标准为 2 个空心储架套件



型号	CPFWSC244860	CPU244864SUPKG	CPMU244867SUPKG
说明	环绕型安全货笼	环绕型安全笼与固定储架	环绕型安全笼与移动储架
尺寸 深 x 长 x 高	680 x 1276 x 1562 mm	680 x 1276 x 1638 mm	680 x 1276 x 1721 mm
颜色	银色 (000)	斑点灰色 (480)	斑点灰色 (480)
件装: 1件			



# CAMSHELVING® PREMIUM SERIES 配件

## 单层隔板安全货笼 (仅适用于 610 mm 深的隔板)

可将贵重产品固定在单层隔板上。由重型 304 不锈钢制成, 可用于任何环境。隔板之间的高度需达到 457 毫米。仅可安装在空心隔板上。不包含锁。

型号	尺寸 深 x 长 x 高
CSSC244818	640 x 1080 x 460 mm
件装: 1 颜色: 银色 (000)。	



## 横梁

提供单个或双包装。可使用两个横梁搭配分隔条或者干燥篮进行存储。在第一层隔板下方放置滚动设备时, 在后立柱上增加一根横梁可额外增强支撑力。

长度	单包装 型号*	双包装 型号**
610 mm	CPTR24	—
765	CPTR30	—
915	CPTR36	CPTR362PK
1070	CPTR42	CPTR422PK
1220	CPTR48	CPTR482PK
1375	CPTR54	CPTR542PK
1525	CPTR60	CPTR602PK
1830	CPTR72	—

\*件装: 1件 \*\*件装: 2件  
颜色: 斑点灰色 (480)。



## 垂直式干燥置物篮 (仅适用于 610 mm 深的隔板)

模块化的7槽位货架专用于干燥和存放托盘、平底锅、砧板及盖子。可直接安装在横梁上。由高度耐用的ABS塑料制成。提供单包装或 3个为一组的包装。

型号	尺寸 深 x 长 x 高	件装
CSDR7	597 x 260 x 95 mm	1
CSDR73	597 x 260 x 95	3

颜色: 浅灰色 (151)。



## 垂直式干燥置物架

可便于卫生干燥、安全搬运及高效的产品整理, 且易于取拿产品。

装运的架体包含2原厂组装的移动式立柱套件、6个横梁、12或5个垂直式干燥置物篮及附带具有总锁紧制动功能的万向轮。需要组装。

型号	尺寸 深 x 长 x 高	储存 容量
CPMU244875DRPKG	610 x 1220 x 1980 mm	84个托盘
CPMU246075DRPKG	610 x 1530 x 1980	105个托盘

颜色: 斑点灰色 (480)。

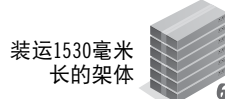
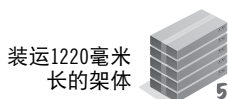

# CAMSHELVING® PREMIUM SERIES 配件

## 保温圆盖干燥置物篮 (仅适用于 540 mm 深的隔板)

用于烘干和安全存放多达 10 个交付病号餐的保温圆盖或盘盖 (直立放置)。可直接安装在横梁上。由高度耐用的 ABS 塑料制成。提供单包装或 5 个为一组的包装。

型号	尺寸	件装
	深 x 长 x 高	
CSDDC	520 x 415 x 86 mm	1
CSDDC5	520 x 415 x 86	5

颜色: 浅灰色 (151)。



## 保温圆盖干燥置物架

可便于卫生干燥、安全搬运及高效的产品整理, 且易于取拿产品。

装运的架体包含 2 原厂组装的移动式立柱套件、10 个横梁、10 个保温圆盖干燥篮及附带具有总锁紧制动功能的万向轮。需要组装。

型号	尺寸	储存容量
	深 x 长 x 高	
CPMU213675DDPKG	540 x 915 x 1910 mm	100个保温圆盖

颜色: 斑点灰色 (480)。



## 成角度的干燥置物篮 (仅适用于 610 mm 深的隔板)

独特设计的置物篮可承载多达 8 个隔热圆盘或用于干燥、存放及运输食品器皿及其他商业厨具。可直接安装在横梁上。由高度耐用的 ABS 塑料制成。提供单包装或 4 个为一组的包装。

型号	尺寸	件装
	深 x 长 x 高	
CSDR8	592 x 263 x 160 mm	1
CSDR84	592 x 263 x 160	4

颜色: 浅灰色 (151)。



## 成角度的干燥置物架

可便于卫生干燥、安全搬运及高效的产品整理, 且易于取拿产品。

装运的架体包含 2 原厂组装的移动式立柱套件、8 个横梁、16 个成角度的干燥置物篮及附带具有总锁紧制动功能的万向轮。需要组装。

型号	尺寸	储存容量
	深 x 长 x 高	
CPMU244875PDPKG	610 x 1220 x 1980 mm	128个隔热圆盘或16个GN 1/1食品器皿

颜色: 斑点灰色 (480)。

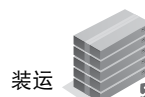

# CAMSHELVING® PREMIUM SERIES

## 高密度存储地轨系统

通过在所有可用空间内形成存储通道实现最大存储能力。这一简单的系统由两端固定至升起的地轨系统上的固定式基础架架体构成，中间装有高密度移动式架体。轨道易于安装，无需钻孔或粘合。



高密度移动式装置提供原厂组装的立柱套件、空心或实心隔板及高密度脚轮及保险杠。装运的完整轨道和伸展套件中包含所需的五金件。需要将固定式基础架固定至系统两端。可选择各种长度(请参见第 102-103 页)。

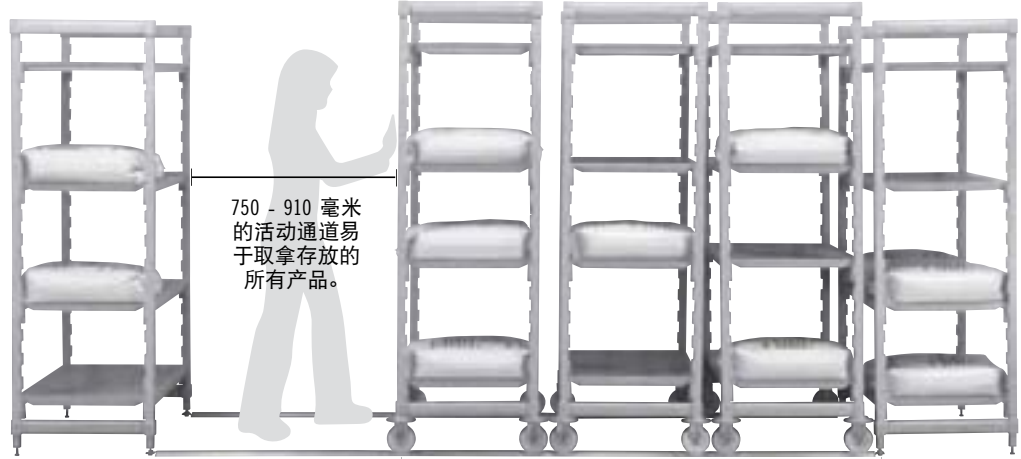

固定式装置\*

高密度移动式装置

固定式装置

升起的地轨系统具有平滑的表面，易于推动移动式架体。升起的轨道系统可确保脏物无法进入且易于清洁。铝制轨道和不锈钢五金件均具有抗锈性。



有槽滚轮  
可轻松固定在升起的轨道上。



升起的轨道可轻松连接至固定式装置的底部，其作用相当于系统的固定点。无需使用螺栓、无需粘合或在地板上钻孔。可轻松快速地完成安装。

\*建议在轨道上每隔 4.6 米安装一个固定式架体，以确保系统更加稳固。

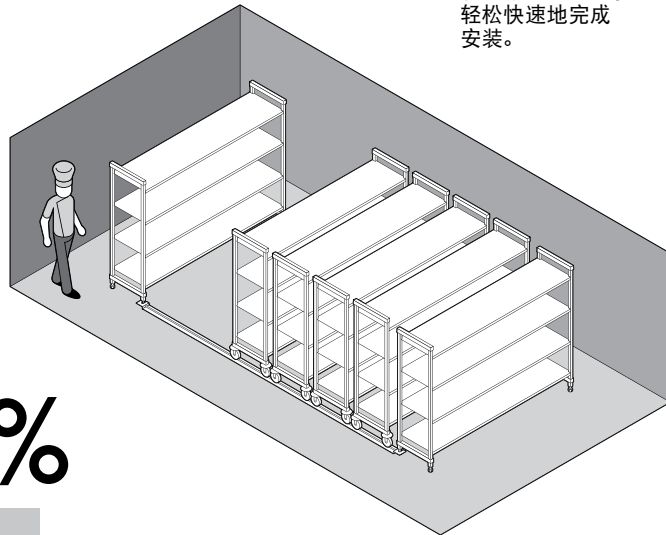
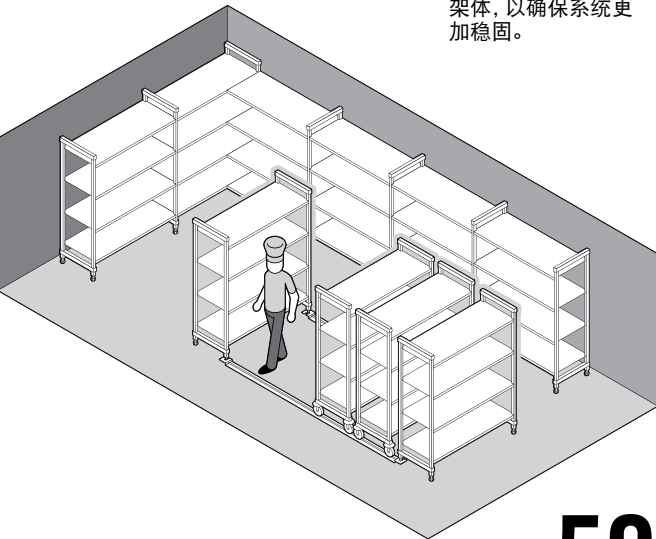

将存储能力提升至 **50%**



## 含4层空心隔板的高密度移动式基础架

架体中包含 2个原厂组装的  
移动式立柱套件、4个隔板、  
4个高密度脚轮及 4个高密度防  
撞挡圈。

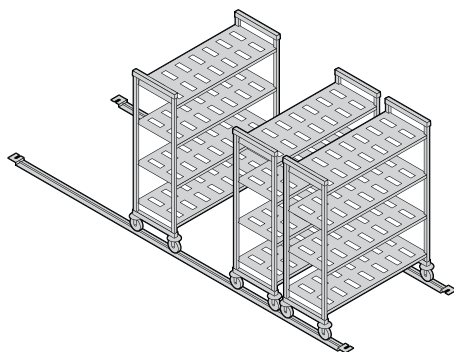

高度*	深度	长度
2	2	5
1700 mm	540 mm	915 mm
1910	610	1070
		1220
		1375
		1525

\*包含127毫米  
的脚轮。

装运



## 含4层实心隔板的高密度移动式基础架

架体中包含 2个原厂组装的  
移动式立柱套件、4个隔板、  
4个高密度脚轮及 4个高密度防  
撞挡圈。

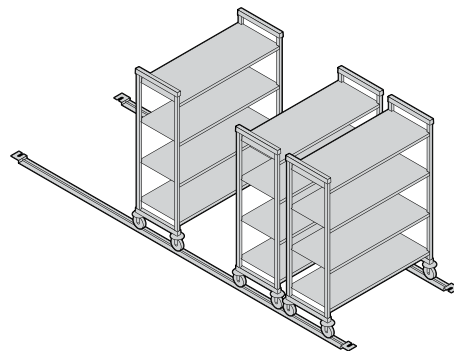

高度*	深度	长度
2	2	5
1700 mm	540 mm	915 mm
1910	610	1070
		1220
		1375
		1525

\*包含127毫米  
的脚轮。

装运



## 完整的轨道和伸展套件

升起的铝制轨道套件和轨道伸  
展套件在 1个箱中装运。每个套  
件包含完成地轨安装所需的所  
有不锈钢五金件。

强烈建议在轨道上每隔 4.6米安  
装一个固定式基础架装置,以确  
保系统更加稳固。



完整轨道 长度	伸展套件 长度
3	3
3.05 m	1.38 m
3.66	1.53
4.42	1.83

装运



## 带有防撞挡圈的高密度脚轮

有槽滚轮可轻松固定在升起的  
轨道上。防撞挡圈可使移动式  
架体之间避免彼此直接碰触。



## 4层空心隔板的高密度移动式基础架

装置中包含2个原厂组装的移动式立柱套件、4个隔板、4个高密度脚轮及4个高密度防撞挡圈。架体将装入一个包装箱中即可进行运送。

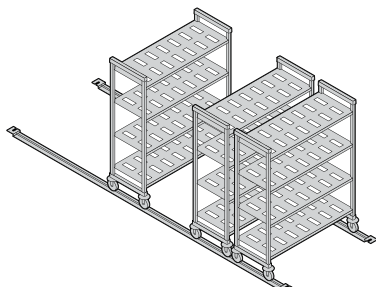

**1700**  
mm  
高度

**540** mm  
深度

**610** mm  
深度

**1910**  
mm  
高度

**540** mm  
深度

**610** mm  
深度

型号	尺寸 深 x 长 x 高
CPHU213667V4	540 x 915 x 1700 mm
CPHU214267V4	540 x 1070 x 1700
CPHU214867V4	540 x 1220 x 1700
CPHU215467V4	540 x 1375 x 1700
CPHU216067V4	540 x 1525 x 1700

CPHU243667V4	610 x 915 x 1700 mm
CPHU244267V4	610 x 1070 x 1700
CPHU244867V4	610 x 1220 x 1700
CPHU245467V4	610 x 1375 x 1700
CPHU246067V4	610 x 1525 x 1700

型号	尺寸 深 x 长 x 高
CPHU213675V4	540 x 915 x 1700 mm
CPHU214275V4	540 x 1070 x 1700
CPHU214875V4	540 x 1220 x 1700
CPHU215475V4	540 x 1375 x 1700
CPHU216075V4	540 x 1525 x 1700

CPHU243675V4	610 x 915 x 1700 mm
CPHU244275V4	610 x 1070 x 1700
CPHU244875V4	610 x 1220 x 1700
CPHU245475V4	610 x 1375 x 1700
CPHU246075V4	610 x 1525 x 1700

## 4层实心隔板的高密度移动式基础架

装置中包含2个原厂组装的移动式立柱套件、4个隔板、4个高密度脚轮及4个高密度防撞挡圈。架体将装入一个包装箱中即可进行运送。

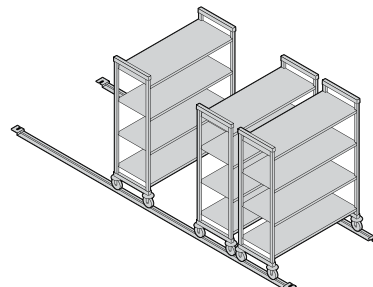

型号	尺寸 深 x 长 x 高
CPHU213667S4	540 x 915 x 1700 mm
CPHU214267S4	540 x 1070 x 1700
CPHU214867S4	540 x 1220 x 1700
CPHU215467S4	540 x 1375 x 1700
CPHU216067S4	540 x 1525 x 1700

CPHU243667S4	610 x 915 x 1700 mm
CPHU244267S4	610 x 1070 x 1700
CPHU244867S4	610 x 1220 x 1700
CPHU245467S4	610 x 1375 x 1700
CPHU246067S4	610 x 1525 x 1700

型号	尺寸 深 x 长 x 高
CPHU213675S4	540 x 915 x 1700 mm
CPHU214275S4	540 x 1070 x 1700
CPHU214875S4	540 x 1220 x 1700
CPHU215475S4	540 x 1375 x 1700
CPHU216075S4	540 x 1525 x 1700

CPHU243675S4	610 x 915 x 1700 mm
CPHU244275S4	610 x 1070 x 1700
CPHU244875S4	610 x 1220 x 1700
CPHU245475S4	610 x 1375 x 1700
CPHU246075S4	610 x 1525 x 1700

## 完整的轨道和伸展套件

升起的铝制轨道套件和轨道伸展套件在 1 个箱中装运。每个套件包含完成地轨安装所需的所有不锈钢五金件。

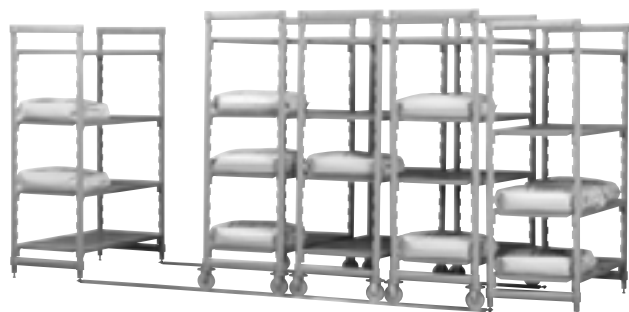

强烈建议在轨道上每隔4.6 m 安装一个固定式基础架装置, 以确保系统更加稳固。

型号	说明	件装
<b>轨道套件</b>		
CSMHDTK10	3.05 m 轨道套件可运用在三台移动架*	1
CSMHDTK12	3.66 m 轨道套件可运用在四台移动架*	1
CSMHDTK145	4.42 m 轨道套件可运用在五台移动架*	1
<b>伸展套件</b>		
CSMHDTKE4	1.38 m 伸展套件	1
CSMHDTKE5	1.53 m 伸展套件	1
CSMHDTKE6	1.83 m 伸展套件	1
<b>配件</b>		
CSHDFE	地板固定器	1

颜色: 银色 (000)。 \*以610mm深的移动装置为基础。

## 带有防撞挡圈的高密度脚轮



型号	尺寸
CPMCHD	127 mm
件装: 2件	颜色: 灰色(000)。



# CAMSHELVING® ELEMENTS series

## 为何选择 ELEMENTS?

采用革命性、极度强韧的复合材料制成，具有平滑、易于清洁的表面。Elements 系列比普通金属搁架更加坚固。该系列的重量更轻于 Camshelving Premium 系列，且随着时间的推移，完全不受水分、化学物质及可损坏隔板的液体的影响。Elements 系列专用于在冷冻室、冷藏室、干藏或器皿清洗区内存放中型至重型产品。该系列可轻松满足繁忙的餐饮运营对性能的需求。



所有环境

-38°C 至 88°C

固定式

移动式

**camguard**  
ANTIMICROBIAL SHELF PLATES



部件

立柱接插件、拐角接插件组、防震脚、壁上固定器、识别标签、单层隔板安全货笼、托盘滑架、和分隔条不是 NSF 标准产品。

存储需求

中型至重型

每周  
交付

5 - 7

## 固定式架体尺寸

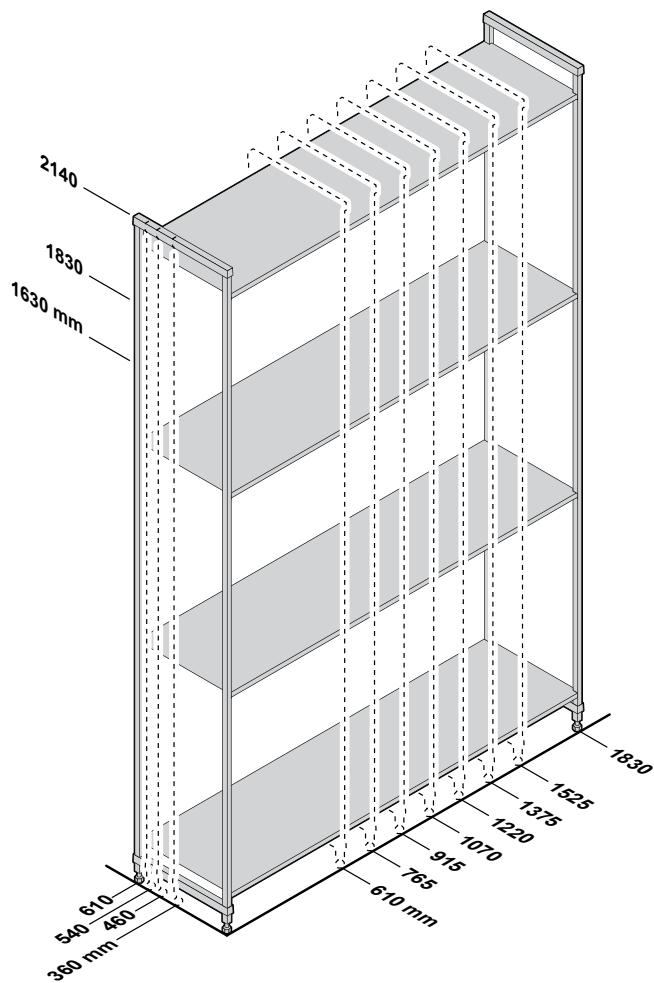

## 移动式架体尺寸

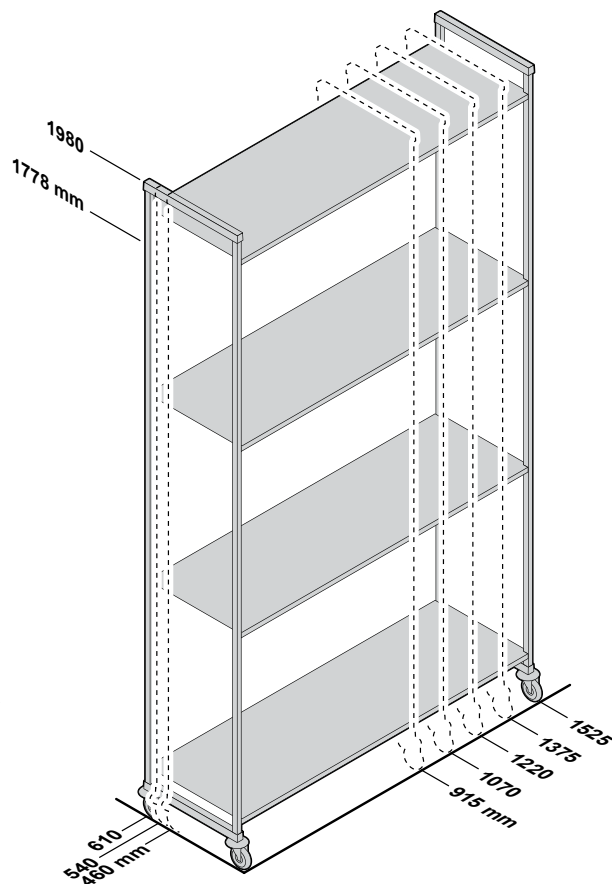

## ELEMENTS SERIES 架体承重表

重量必须均匀分布在架上。

		搁架长度 610 – 1220 MM	搁架长度 1375 – 1830 MM
单独架体	架体	910 kg	910 kg
	隔板	365	275
	架体加垫货支架*	1110	1045
	有垫货支架的底架*	545	410
拐角架体 需要 2 个底架 垫货支架	架体	820	—
	隔板	185	—
	有垫货支架的底架*	275	—
移动架体	架体**	340	—

\*\*由于脚轮具有承重力, 因此整个移动式架体的最大承重力为 340 kg。

\*垫货支架仅增加底架的稳定性和承重力。重点推荐长度为 1375 mm 及更长的基础架、所有拐角架、U 形架及指定用于装载较重产品的架体。(请参见第96页)。

# CAMSHELVING® ELEMENTS SERIES

## 基础架、扩展架及移动式架体

这些架体可轻松订购，在安装期间省时省力。  
将架体装入一个包装箱中即可进行运送。\*  
立柱套件已在工厂内预装完成，从而加快了现场安装的速度。



### 含4层空心隔板的固定式基础架和扩展架

基础架包含 2 个原厂组装的立柱套件和隔板。  
扩展架包含 1 个原厂组装的立柱套件和隔板。

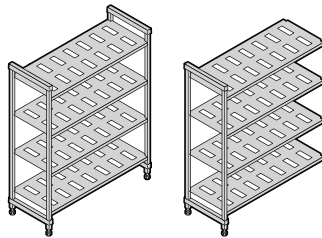

高度	深度	长度	
3	3	610	1220
1630 mm	460 mm	765	1375
1830	540	915	1525
2140	610	1070	1830

装运  1

### 含4层实心隔板的固定式基础架和扩展架

基础架包含 2 个原厂组装的立柱套件和隔板。  
扩展架包含 1 个原厂组装的立柱套件和隔板。

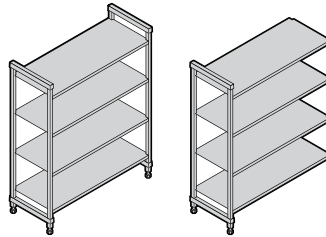

高度	深度	长度	
3	3	610	1220
1630 mm	460 mm	765	1375
1830	540	915	1525
2140	610	1070	1830

装运  1

### 含4层空心 and 实心隔板的固定式基础架和扩展架 (3个空心+1个实心)

基础架包含 2 个原厂组装的立柱套件和隔板。  
扩展架包含 1 个原厂组装的立柱套件和隔板。

在底架上安装实心隔板可防止水 / 清洁溶液洒到存放的产品上。在冷藏库内，在顶架上安装实心隔板可防止下层隔板上存放的产品凝结。

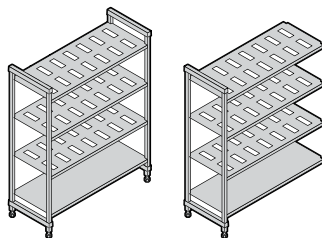

高度	深度	长度	
3	3	610	1220
1630 mm	460 mm	765	1375
1830	540	915	1525
2140	610	1070	1830

装运  1

## 含5层空心隔板的固定式基础架和扩展架

基础架包含 2 个原厂组装的立柱套件和隔板。

扩展架包含 1 个原厂组装的立柱套件和隔板。

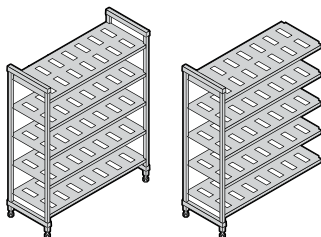

高度	深度	长度	
3	3	8	
1630 mm	460 mm	610 mm	1220 mm
1830	540	765	1375
2140	610	915	1525
		1070	1830

装运  1

## 含5层实心隔板的固定式基础架和扩展架

基础架包含 2 个原厂组装的立柱套件和隔板。

扩展架包含 1 个原厂组装的立柱套件和隔板。

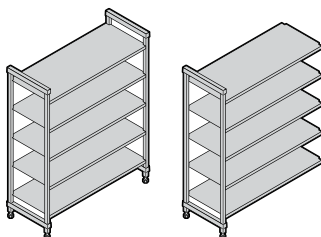

高度	深度	长度	
1	3	8	
2140 mm	460 mm	610 mm	1220 mm
	540	765	1375
	610	915	1525
		1070	1830

装运  1

## 含5层空心 and 实心隔板的固定式基础架和扩展架 (4个空心+1个实心)

基础架包含 2 个原厂组装的立柱套件和隔板。

扩展架包含 1 个原厂组装的立柱套件和隔板。

在底架上安装实心隔板可防止水 / 清洁溶液洒到存放的产品上。在冷藏库内, 在顶架上安装实心隔板可防止下层隔板上存放的产品凝结。

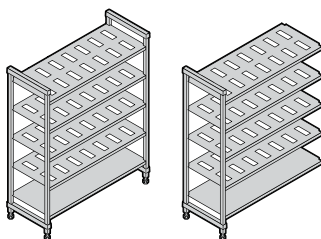

高度	深度	长度	
1	3	8	
2140 mm	460 mm	610 mm	1220 mm
	540	765	1375
	610	915	1525
		1070	1830

装运  1

## 含4层或5层空心隔板的移动式基础架

移动式基础架包含 2 个原厂组装的移动式立柱套件、隔板及附带 4 个带总锁定制动功能的方向轮。

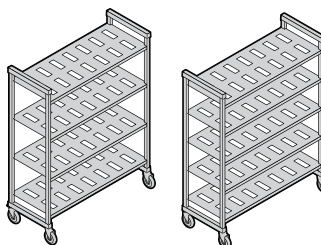

高度*	深度	长度	
2	3	5	
1778 mm	460 mm	915 mm	1375 mm
1980	540	1070	1525
	610	1220	

\*包含 127mm 的脚轮。

装运  1

扫描



请访问 Camshelving 网站: [www.cambro.com/camshelving](http://www.cambro.com/camshelving)  
获取产品信息、组装视频和设计布局, 查看/下载  
Camshelving 规格说明和价目表。

4层空心隔板固定式架体

1630  
mm  
高度

基础架包括 2 个原厂组装的固定式立柱套件、固定式横梁、固定式横梁鸠尾榫接头和隔板。扩展架包括 1 个原厂组装的固定式立柱套件、固定式横梁、固定式横梁鸠尾榫接头和隔板。架体将装入一个包装箱中即可进行运送。

基础架

扩展架

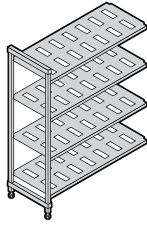
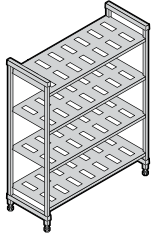

460 mm  
深度

尺寸 深 x 长 x 高	型号
460 x 610 x 1630 mm	ESU182464V4
460 x 765 x 1630	ESU183064V4
460 x 915 x 1630	ESU183664V4
460 x 1070 x 1630	ESU184264V4
460 x 1220 x 1630	ESU184864V4
460 x 1375 x 1630	ESU185464V4
460 x 1525 x 1630	ESU186064V4
460 x 1830 x 1630	ESU187264V4

型号
ESU182464V4
ESU183064V4
ESU183664V4
ESU184264V4
ESU184864V4
ESU185464V4
ESU186064V4
ESU187264V4

型号
EA182464V4
EA183064V4
EA183664V4
EA184264V4
EA184864V4
EA185464V4
EA186064V4
EA187264V4

540 mm  
深度

540 x 610 x 1630 mm
540 x 765 x 1630
540 x 915 x 1630
540 x 1070 x 1630
540 x 1220 x 1630
540 x 1375 x 1630
540 x 1525 x 1630
540 x 1830 x 1630

ESU212464V4
ESU213064V4
ESU213664V4
ESU214264V4
ESU214864V4
ESU215464V4
ESU216064V4
ESU217264V4

EA212464V4
EA213064V4
EA213664V4
EA214264V4
EA214864V4
EA215464V4
EA216064V4
EA217264V4

610 mm  
深度

610 x 610 x 1630 mm
610 x 765 x 1630
610 x 915 x 1630
610 x 1070 x 1630
610 x 1220 x 1630
610 x 1375 x 1630
610 x 1525 x 1630
610 x 1830 x 1630

ESU242464V4
ESU243064V4
ESU243664V4
ESU244264V4
ESU244864V4
ESU245464V4
ESU246064V4
ESU247264V4

EA242464V4
EA243064V4
EA243664V4
EA244264V4
EA244864V4
EA245464V4
EA246064V4
EA247264V4

4层空心隔板固定式架体

1830  
mm  
高度

基础架包括 2 个原厂组装的固定式立柱套件、固定式横梁、固定式横梁鸠尾榫接头和隔板。扩展架包括 1 个原厂组装的固定式立柱套件、固定式横梁、固定式横梁鸠尾榫接头和隔板。架体将装入一个包装箱中即可进行运送。

基础架

扩展架

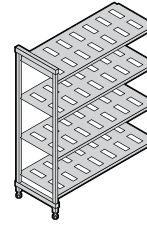
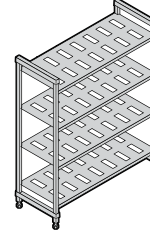

尺寸 深 x 长 x 高	型号
460 x 610 x 1830 mm	ESU182472V4
460 x 765 x 1830	ESU183072V4
460 x 915 x 1830	ESU183672V4
460 x 1070 x 1830	ESU184272V4
460 x 1220 x 1830	ESU184872V4
460 x 1375 x 1830	ESU185472V4
460 x 1525 x 1830	ESU186072V4
460 x 1830 x 1830	ESU187272V4

型号
ESU182472V4
ESU183072V4
ESU183672V4
ESU184272V4
ESU184872V4
ESU185472V4
ESU186072V4
ESU187272V4

型号
EA182472V4
EA183072V4
EA183672V4
EA184272V4
EA184872V4
EA185472V4
EA186072V4
EA187272V4

540 x 610 x 1830 mm
540 x 765 x 1830
540 x 915 x 1830
540 x 1070 x 1830
540 x 1220 x 1830
540 x 1375 x 1830
540 x 1525 x 1830
540 x 1830 x 1830

ESU212472V4
ESU213072V4
ESU213672V4
ESU214272V4
ESU214872V4
ESU215472V4
ESU216072V4
ESU217272V4

EA212472V4
EA213072V4
EA213672V4
EA214272V4
EA214872V4
EA215472V4
EA216072V4
EA217272V4

610 x 610 x 1830 mm
610 x 765 x 1830
610 x 915 x 1830
610 x 1070 x 1830
610 x 1220 x 1830
610 x 1375 x 1830
610 x 1525 x 1830
610 x 1830 x 1830

ESU242472V4
ESU243072V4
ESU243672V4
ESU244272V4
ESU244872V4
ESU245472V4
ESU246072V4
ESU247272V4

EA242472V4
EA243072V4
EA243672V4
EA244272V4
EA244872V4
EA245472V4
EA246072V4
EA247272V4

颜色: 拉丝石墨 (580)。



ELEMENTS  
SERIES

V5

## 5层空心隔板固定式架体

2140  
mm  
高度

基础架包括 2 个原厂组装的固定式立柱套件、固定式横梁、固定式横梁鸠尾榫接头和隔板。  
扩展架包括 1 个原厂组装的固定式立柱套件、固定式横梁、固定式横梁鸠尾榫接头和隔板。  
架体将装入一个包装箱中即可进行运送。

基础架

扩展架

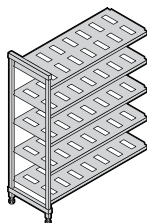
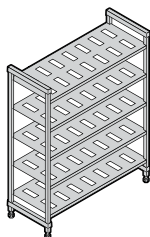

460 mm  
深度

尺寸

深 x 长 x 高

460 x 610 x 2140 mm
460 x 765 x 2140
460 x 915 x 2140
460 x 1070 x 2140
460 x 1220 x 2140
460 x 1375 x 2140
460 x 1525 x 2140
460 x 1830 x 2140

型号

ESU182484V5
ESU183084V5
ESU183684V5
ESU184284V5
ESU184884V5
ESU185484V5
ESU186084V5
ESU187284V5

型号

EA182484V5
EA183084V5
EA183684V5
EA184284V5
EA184884V5
EA185484V5
EA186084V5
EA187284V5

540 mm  
深度

540 x 610 x 2140 mm
540 x 765 x 2140
540 x 915 x 2140
540 x 1070 x 2140
540 x 1220 x 2140
540 x 1375 x 2140
540 x 1525 x 2140
540 x 1830 x 2140

ESU212484V5
ESU213084V5
ESU213684V5
ESU214284V5
ESU214884V5
ESU215484V5
ESU216084V5
ESU217284V5

EA212484V5
EA213084V5
EA213684V5
EA214284V5
EA214884V5
EA215484V5
EA216084V5
EA217284V5

610 mm  
深度

610 x 610 x 2140 mm
610 x 765 x 2140
610 x 915 x 2140
610 x 1070 x 2140
610 x 1220 x 2140
610 x 1375 x 2140
610 x 1525 x 2140
610 x 1830 x 2140

ESU242484V5
ESU243084V5
ESU243684V5
ESU244284V5
ESU244884V5
ESU245484V5
ESU246084V5
ESU247284V5

EA242484V5
EA243084V5
EA243684V5
EA244284V5
EA244884V5
EA245484V5
EA246084V5
EA247284V5

颜色: 拉丝石墨 (580)。

ELEMENTS  
SERIES

V4

## 4层空心隔板移动式架体

移动式架体包含 2 个原厂组装的移动式立柱套件、移动式横梁、移动式横梁鸠尾榫接头、隔板及附带 4 个带总锁定制动功能的优质万向轮。  
架体将装入一个包装箱中即可进行运送。

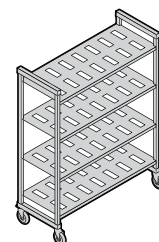

\*包含  
127毫米  
的脚轮。

1778  
mm  
高度

460 mm  
深度

540 mm  
深度

610 mm  
深度

1980  
mm  
高度

460 mm  
深度

540 mm  
深度

610 mm  
深度

型号	尺寸 深 x 长 x 高*
EMU183670V4	460 x 915 x 1778 mm
EMU184270V4	460 x 1070 x 1778
EMU184870V4	460 x 1220 x 1778
EMU185470V4	460 x 1375 x 1778
EMU186070V4	460 x 1525 x 1778

EMU213670V4	540 x 915 x 1778 mm
EMU214270V4	540 x 1070 x 1778
EMU214870V4	540 x 1220 x 1778
EMU215470V4	540 x 1375 x 1778
EMU216070V4	540 x 1525 x 1778

EMU243670V4	610 x 915 x 1778 mm
EMU244270V4	610 x 1070 x 1778
EMU244870V4	610 x 1220 x 1778
EMU245470V4	610 x 1375 x 1778
EMU246070V4	610 x 1525 x 1778

型号	尺寸 深 x 长 x 高*
EMU183678V4	460 x 915 x 1980 mm
EMU184278V4	460 x 1070 x 1980
EMU184878V4	460 x 1220 x 1980
EMU185478V4	460 x 1375 x 1980
EMU186078V4	460 x 1525 x 1980

EMU213678V4	540 x 915 x 1980 mm
EMU214278V4	540 x 1070 x 1980
EMU214878V4	540 x 1220 x 1980
EMU215478V4	540 x 1375 x 1980
EMU216078V4	540 x 1525 x 1980

EMU243678V4	610 x 915 x 1980 mm
EMU244278V4	610 x 1070 x 1980
EMU244878V4	610 x 1220 x 1980
EMU245478V4	610 x 1375 x 1980
EMU246078V4	610 x 1525 x 1980



# CAMSHELVING® ELEMENTS SERIES 配件

## 底架垫货支架

仅增加底架的承重力。可适用任何隔板长度。重点推荐1375 mm 及更长的架体和所有拐角架、U 形架及用于装载较重产品的架体。

型号	尺寸 深 x 高
<b>底架垫货支架 - 矮型</b>	
EDS14H6	360 x 165 mm
EDS18H6	460 x 165
EDS21H6	540 x 165
EDS24H6	610 x 165
<b>底架垫货支架 - 高型</b>	
EDS14H10	360 x 267
EDS18H10	460 x 267
EDS21H10	540 x 267
EDS24H10	610 x 267

件装: 1 件  
颜色: 拉丝石墨 (580)。



## 拐角接插件组

独一无二的专利设计, 可确保最大限度地利用隔板空间。每层隔板使用1套, 用于连接基础架和墙角处的扩展架。连接2个基础架之间的4层或5层中间架(每层隔板需使用2套)。适合单套或以8套或10套进行包装。

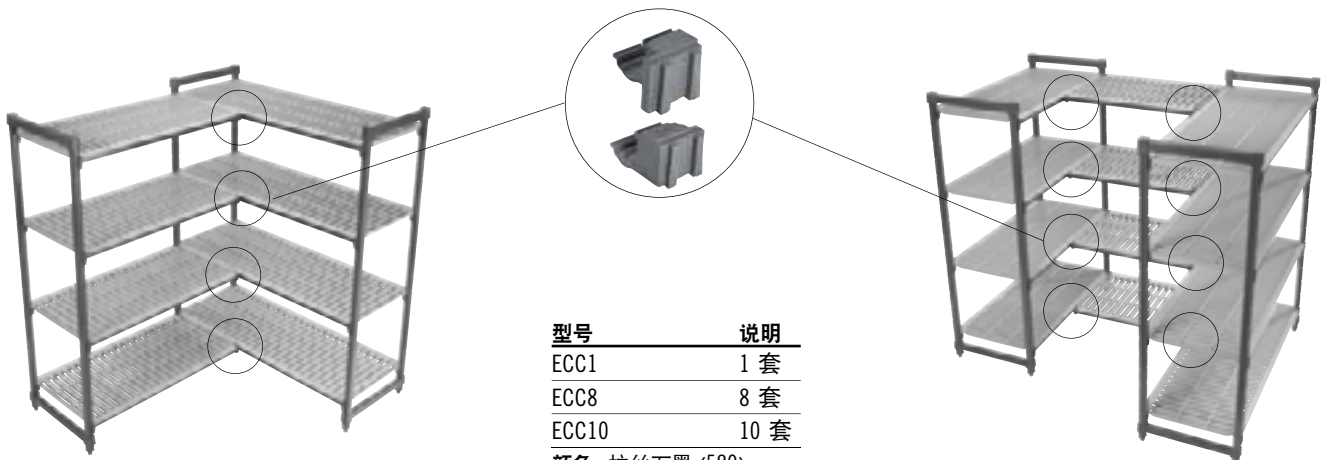

型号	说明
ECC1	1 套
ECC8	8 套
ECC10	10 套

颜色: 拉丝石墨 (580)。

# CAMSHELVING® ELEMENTS SERIES 配件

## 识别标签

可夹在横梁上，以清晰识别存放的产品。由高度耐用的塑料制成，并在前面板上配有透明滑轨。包含标签。

型号	说明	尺寸 长 x 高
CSID6	识别标签 152 mm	152 x 25 mm
CSID3	识别标签 76 mm	76 x 25

件装: 12件  
颜色: 白色/透明。



## 壁上固定器

在必要时，用于将固定式搁架装置固定至墙壁上，以更加安全和稳固。由不锈钢制成。不包含螺钉。

型号	尺寸 深 x 长 x 高
CSWF	73 x 238 x 48 mm

件装: 4件  
颜色: 银色 (000)。



孔直径 1.11 厘米。



## 防震脚

在必要时，用于将固定式架体的立柱直接固定至地板上，以更加安全和稳固。由不锈钢制成。不包含螺栓。

型号	尺寸 深 x 长 x 高
CSEQ3	102 x 83 x 59 mm

件装: 4件 颜色: 银色 (000)。



孔直径 1.43 厘米。



## 高级脚轮

适用于所有存储区域，尤其适用于冷藏室、冷冻室和/或潮湿区域。由高度耐用、不受腐蚀的塑料制成，并带有 127 毫米无痕热塑性橡胶万向轮。总锁紧制动均可锁紧回转运动和万向轮。

型号	尺寸
EMCWB	127 mm

件装: 2件 颜色: 灰色 (000)。



## 防撞挡圈

在运输期间和在操作移动式架体以使其靠墙或与其他架体并联以用于置物时，可提供更多保护。

型号	直径
CSMHDBB	127 mm

件装: 4件 颜色: 灰色 (000)。



# CAMSHELVING® ELEMENTS SERIES 配件

## 隔板分隔架

可将物品在隔板上堆叠和单独放置。由高度耐用的 ABS 塑料制成。可直接安装在实心或空心隔板上。可轻松移动以重新部署或清洗。

型号	尺寸 深 x 高
CSSD188	460 x 203 mm
CSSD218	540 x 203
CSSD248	610 x 203

件装: 1件 颜色: 浅灰色 (151)。



## 分隔条 (仅适用于610 mm深的隔板)

可组装成用于食品器皿、食品包装盒或碗碟架的自定义服务站或存储站。可将直向或者斜角分隔条直接安装在横梁上。

型号	说明
EDBA	斜角分隔条
EDBS	直向分隔条

件装: 4件 颜色: 斑点灰 (480)。



## 围栏系统

支架的安装和拆卸简单快捷。适合宽 610 至 1830 mm、深 360 至 610 mm 的搁架。双杆为搁架上的物品提供最佳的安全性。全新围栏可用于搁架分隔栏与干燥架。提供 3 侧或 4 侧套件, 可满足所有餐饮服务需求。

### 围栏套件

型号	尺寸 深 x 长
<b>全尺寸围栏套件 (2侧, 2端)</b>	
ESR2436	610 x 910 mm
ESR2442	610 x 1070
ESR2448	610 x 1220
<b>3/4尺寸围栏套件 (1侧, 2端)</b>	
ESR24363	610 x 910
ESR24423	610 x 1070
ESR24483	610 x 1220

件装: 1套 颜色: 浅灰色 (151)。

### 单侧围栏

型号	长度
ESR24S	610 mm
ESR30S	760
ESR36S	910
ESR42S	1070
ESR48S	1220
ESR54S	1380
ESR60S	1530
ESR72S	1830

### 单端围栏

型号	深度
ESR14E	360 mm
ESR18E	460
ESR21E	540
ESR24E	610

围栏套件可用于所有深度和所有长度。要查看全尺寸和 3/4 尺寸套件的完整选择, 请参阅 Camshelving 产品规格和价目表。



New!

## 托盘滑架 (仅适用于610 mm深的隔板)

可承载多达6个全尺寸 (1826) 46 x 66 cm 或12个半尺寸 (1318) 32 x 45 cm 的平底锅或托盘。可将 1 个或多个滑架安装至任何长度的空心隔板上。优质、轻量的铝制材料可安全用于冷藏室和冷冻室内。由铝 6463 (6000 系列) 制成。

型号	尺寸 深 x 长 x 高
CSTSR	584 x 517 x 508 mm

件装: 1件 颜色: 银色 (000)。

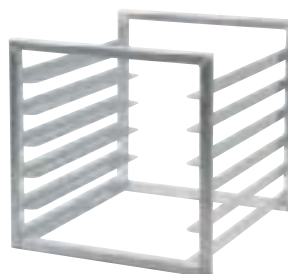

# CAMSHELVING® ELEMENTS SERIES 配件

## 单层隔板安全货笼 (仅适用于610 mm深的隔板)

可将贵重产品固定在单层隔板上。由重型304不锈钢制成，可用于任何环境。隔板之间的高度需达到457毫米。仅可安装在空心搁架上。不包含锁。

型号	尺寸	
	深 x 长 x 高	
CSSC244818	640 x 1080 x 460 mm	
件装: 1件 颜色: 银色 (000)。		



## 横梁

提供单个或双包装，固定式或者移动式。可使用两个横梁搭配分隔条或者干燥篮进行存储。

在第一层隔板下方放置滚动设备时，在后立柱上增加一根横梁可额外增强支撑力。包含横梁鸠尾榫接头。

### 固定式

长度	单包装型号*	双包装型号**
610 mm	ETR24	—
765	ETR30	—
915	ETR36	ETR362PK
1070	ETR42	ETR422PK
1220	ETR48	ETR482PK
1375	ETR54	ETR542PK
1525	ETR60	ETR602PK
1830	ETR72	—

\*件装: 1件 \*\*件装: 2件 颜色: 拉丝石墨 (580)。

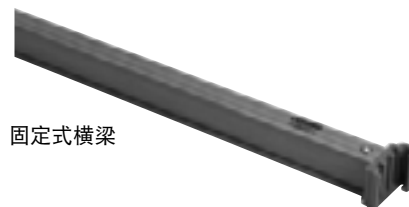

固定式横梁

### 移动式

长度	单包装型号*	双包装型号**
915 mm	EMTR36	EMTR362PK
1070	EMTR42	EMTR422PK
1220	EMTR48	EMTR482PK
1375	EMTR54	EMTR542PK
1525	EMTR60	EMTR602PK

\*件装: 1件 \*\*件装: 2件 颜色: 拉丝石墨 (580)。

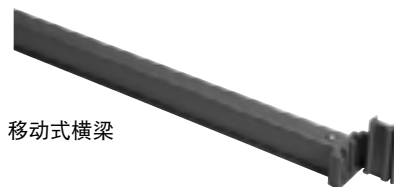

移动式横梁

## 保温圆盖干燥置物篮 (仅适用于540 mm深的隔板)

用于烘干和安全存放多达 10个交付病号餐的保温圆盖或盘盖 (直立放置)。可直接安装在横梁上。由高度耐用的 ABS 塑料制成。提供单包装或5个为一组的包装。

型号	尺寸		件装
	深 x 长 x 高		
CSDDC	520 x 415 x 86 mm		1
CSDDC5	520 x 415 x 86		5
颜色: 浅灰色 (151)。			



# CAMSHELVING® ELEMENTS SERIES 配件

## 垂直式干燥置物篮 (仅适用于610 mm深的隔板)

模块化的7槽位货架专用于干燥和存放托盘、平底锅、砧板及盖子。可直接安装在横梁上。由高度耐用的ABS塑料制成。提供单包装或3个为一组的包装。

型号	尺寸		件装
	深	长 x 高	
CSDR7	597	260 x 95 mm	1
CSDR73	597	260 x 95	3

颜色: 浅灰色 (151)。



## 垂直式干燥置物架

可便于卫生干燥、安全搬运及高效的产品整理,且易于取拿产品。

装运的架体包含原厂组装的移动式立柱套件、6个移动式隔板横梁、移动式隔板横梁鸠尾榫接头、12或15个垂直干燥篮及附带具有总锁紧制动功能的优质万向轮。需要组装。

型号	尺寸		储存容量
	深	长 x 高	
EMU244878DRPKG	610	1220 x 1980 mm	84 个托盘
EMU246078DRPKG	610	1530 x 1980	105

颜色: 拉丝石墨 (580)。

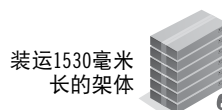

## 成角度的干燥置物篮 (仅适用于610 mm深的隔板)

独特设计的置物篮可承载多达8个隔热圆盘或用于干燥、存放及运输食品器皿及其他商业厨具。可直接安装在横梁上。由高度耐用的ABS塑料制成。提供单包装或4个为一组的包装。

型号	尺寸		件装
	深	长 x 高	
CSDR8	592	263 x 160 mm	1
CSDR84	592	263 x 160	4

颜色: 浅灰色 (151)。



## 成角度的干燥置物架

可便于卫生干燥、安全搬运及高效的产品整理,且易于取拿产品。

装运的架体包含原厂组装的移动式立柱套件、8个移动式横梁、16个成角度的干燥置物篮及附带具有总锁紧制动功能的万向轮。需要组装。

型号	尺寸		储存容量
	深	长 x 高	
EMU244878PDPKG	610	1220 x 1980 mm	128个隔热圆盘或 16个GN 1/1 食品器皿

颜色: 拉丝石墨 (580)。

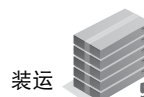

# CAMSHELVING® BASICS PLUS series

## 为何选择 BASICS PLUS?

预算紧张和存储需求较为宽松并不意味着隔板性能和存储效率会受到影响。与 Elements 系列相同的是，Basics Plus 系列依然采用强韧而高性能的复合材料制成，且具有同样的设计特色。该系列的重量更轻、成本更低，但坚固性丝毫不减，足以满足轻型至中型产品的存放需求。



所有环境

-38°C 至 88°C

固定式



部件

立柱接插件、拐角接插件组、防震脚、壁上固定器、识别标签、单层隔板安全货笼、和托盘滑架不是 NSF 标准产品。

存储需求  
轻型至中型

每周  
交付  
2-5



## 固定式架体尺寸

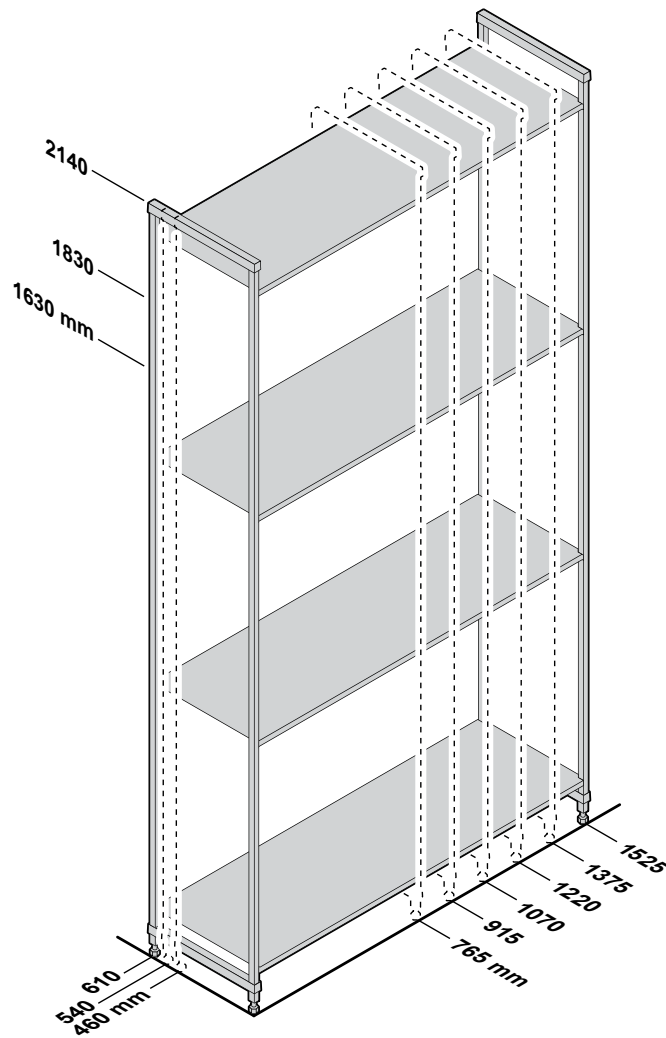

## BASICS PLUS SERIES 架体承重表

重量必须均匀分布在架上。

		搁架长度 765 – 1220 MM	搁架长度 1375 – 1525 MM
单独架体	架体	800 kg (TUV)	800 kg (TUV)
	隔板	190 (TUV)	180 (TUV)
	架体加垫货支架*	885	880
	有垫货支架的底架*	275	260
拐角架体 需要 2 个底架 垫货支架	架体	590	—
	隔板	130	—
	有垫货支架的底架*	200	—

\*垫货支架仅增加底架的稳定性和承重能力。重点推荐长度为 1375 mm 及更长的基础架、所有拐角架、U 形架及指定用于装载较重产品的架体。(请参见第96页)。



TUV 认证承重能力

# CAMSHELVING® BASICS PLUS SERIES

## 基础架和扩展架

这些架体可轻松订购，在安装期间省时省力。将架体装入一个包装箱中即可进行运送。立柱套件已在工厂内预装完成，从而加快了现场安装的速度。



### 含4层空心隔板的固定式基础架和扩展架

基础架包含 2 个原厂组装的立柱套件和隔板。

扩展架包含 1 个原厂组装的立柱套件和隔板。

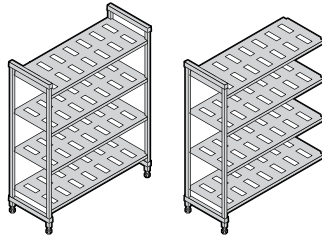

高度	深度	长度
<b>3</b>	<b>3</b>	<b>6</b>
1630 mm	460 mm	765 mm 1220 mm
1830	540	915 1375
2140	610	1070 1525

装运  1

### 含4层实心隔板的固定式基础架和扩展架

基础架包含 2 个原厂组装的立柱套件和隔板。

扩展架包含 1 个原厂组装的立柱套件和隔板。

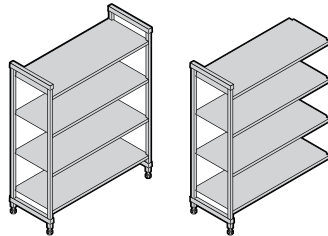

高度	深度	长度
<b>3</b>	<b>3</b>	<b>6</b>
1630 mm	460 mm	765 mm 1220 mm
1830	540	915 1375
2140	610	1070 1525

装运  1

### 含4层空心 and 实心隔板的固定式基础架和扩展架 (3 个空心 + 1 个实心)

基础架包含 2 个原厂组装的立柱套件和隔板。

扩展架包含 1 个原厂组装的立柱套件和隔板。

在底架上安装实心隔板可防止水 / 清洁溶液洒到存放的产品上。在冷藏库内，在顶架上安装实心隔板可防止下层隔板上存放的产品凝结。

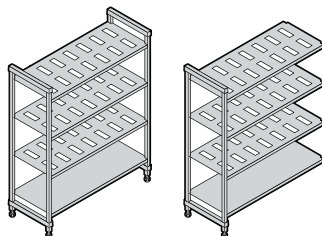

高度	深度	长度
<b>3</b>	<b>3</b>	<b>6</b>
1630 mm	460 mm	765 mm 1220 mm
1830	540	915 1375
2140	610	1070 1525

装运  1

## 含5层空心隔板的固定式基础架和扩展架

基础架包含 2 个原厂组装的立柱套件和隔板。

扩展架包含 1 个原厂组装的立柱套件和隔板。

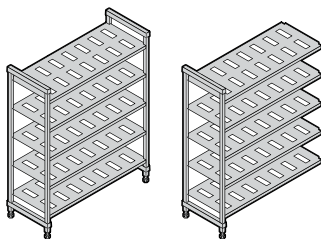

高度	深度	长度
3	3	6
1630 mm	460 mm	765 mm 1220 mm
1830	540	915 1375
2140	610	1070 1525

装运



## 含5层实心隔板的固定式基础架和扩展架

基础架包含 2 个原厂组装的立柱套件和隔板。

扩展架包含 1 个原厂组装的立柱套件和隔板。

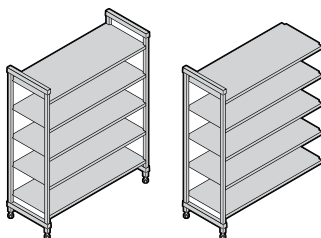

高度	深度	长度
1	3	6
2140 mm	460 mm	765 mm 1220 mm
	540	915 1375
	610	1070 1525

装运



## 含5层空心 and 实心隔板的固定式基础架和扩展架(4个空心 + 1个实心)

基础架包含 2 个原厂组装的立柱套件和隔板。

扩展架包含 1 个原厂组装的立柱套件和隔板。

在底架上安装实心隔板可防止水 / 清洁溶液洒到存放的产品上。在冷藏库内, 在顶架上安装实心隔板可防止下层隔板上存放的产品凝结。

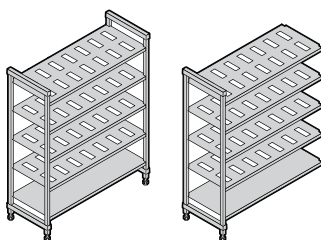

高度	深度	长度
1	3	6
2140 mm	460 mm	765 mm 1220 mm
	540	915 1375
	610	1070 1525

装运



扫描



请访问 Camshelving 网站: [www.cambro.com/camshelving](http://www.cambro.com/camshelving)  
获取产品信息、组装视频和设计布局, 查看/下载  
Camshelving 规格说明和价目表。

BASICS PLUS SERIES  
**1630**

mm  
高度

**V4**  
4层空心隔板  
固定式架体

基础架包含 2 个原厂组装的立柱套件和隔板。  
扩展架包含 1 个原厂组装的立柱套件和隔板。  
架体将装入一个包装箱中即可进行运送。

基础架

扩展架

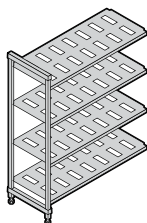
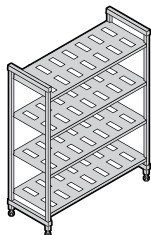

**460** mm  
深度

尺寸 深 x 长 x 高	型号
460 x 765 x 1630 mm	<b>CBU183064V4</b>
460 x 915 x 1630	<b>CBU183664V4</b>
460 x 1070 x 1630	<b>CBU184264V4</b>
460 x 1220 x 1630	<b>CBU184864V4</b>
460 x 1375 x 1630	<b>CBU185464V4</b>
460 x 1525 x 1630	<b>CBU186064V4</b>

型号
<b>CBU183064V4</b>
<b>CBU183664V4</b>
<b>CBU184264V4</b>
<b>CBU184864V4</b>
<b>CBU185464V4</b>
<b>CBU186064V4</b>

型号
<b>CBA183064V4</b>
<b>CBA183664V4</b>
<b>CBA184264V4</b>
<b>CBA184864V4</b>
<b>CBA185464V4</b>
<b>CBA186064V4</b>

**540** mm  
深度

540 x 765 x 1630 mm
540 x 915 x 1630
540 x 1070 x 1630
540 x 1220 x 1630
540 x 1375 x 1630
540 x 1525 x 1630

<b>CBU213064V4</b>
<b>CBU213664V4</b>
<b>CBU214264V4</b>
<b>CBU214864V4</b>
<b>CBU215464V4</b>
<b>CBU216064V4</b>

<b>CBA213064V4</b>
<b>CBA213664V4</b>
<b>CBA214264V4</b>
<b>CBA214864V4</b>
<b>CBA215464V4</b>
<b>CBA216064V4</b>

**610** mm  
深度

610 x 765 x 1630 mm
610 x 915 x 1630
610 x 1070 x 1630
610 x 1220 x 1630
610 x 1375 x 1630
610 x 1525 x 1630

<b>CBU243064V4</b>
<b>CBU243664V4</b>
<b>CBU244264V4</b>
<b>CBU244864V4</b>
<b>CBU245464V4</b>
<b>CBU246064V4</b>

<b>CBA243064V4</b>
<b>CBA243664V4</b>
<b>CBA244264V4</b>
<b>CBA244864V4</b>
<b>CBA245464V4</b>
<b>CBA246064V4</b>

BASICS PLUS SERIES  
**1830**

mm  
高度

**V4**  
4层空心隔板  
固定式架体

基础架包含 2 个原厂组装的立柱套件和隔板。  
扩展架包含 1 个原厂组装的立柱套件和隔板。  
架体将装入一个包装箱中即可进行运送。

基础架

扩展架

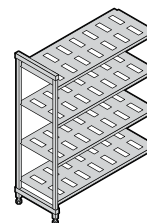
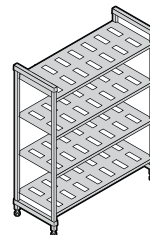

尺寸 深 x 长 x 高	型号
460 x 765 x 1830 mm	<b>CBU183072V4</b>
460 x 915 x 1830	<b>CBU183672V4</b>
460 x 1070 x 1830	<b>CBU184272V4</b>
460 x 1220 x 1830	<b>CBU184872V4</b>
460 x 1375 x 1830	<b>CBU185472V4</b>
460 x 1525 x 1830	<b>CBU186072V4</b>

型号
<b>CBU183072V4</b>
<b>CBU183672V4</b>
<b>CBU184272V4</b>
<b>CBU184872V4</b>
<b>CBU185472V4</b>
<b>CBU186072V4</b>

型号
<b>CBA183072V4</b>
<b>CBA183672V4</b>
<b>CBA184272V4</b>
<b>CBA184872V4</b>
<b>CBA185472V4</b>
<b>CBA186072V4</b>

540 x 765 x 1830 mm
540 x 915 x 1830
540 x 1070 x 1830
540 x 1220 x 1830
540 x 1375 x 1830
540 x 1525 x 1830

<b>CBU213072V4</b>
<b>CBU213672V4</b>
<b>CBU214272V4</b>
<b>CBU214872V4</b>
<b>CBU215472V4</b>
<b>CBU216072V4</b>

<b>CBA213072V4</b>
<b>CBA213672V4</b>
<b>CBA214272V4</b>
<b>CBA214872V4</b>
<b>CBA215472V4</b>
<b>CBA216072V4</b>

610 x 765 x 1830 mm
610 x 915 x 1830
610 x 1070 x 1830
610 x 1220 x 1830
610 x 1375 x 1830
610 x 1525 x 1830

<b>CBU243072V4</b>
<b>CBU243672V4</b>
<b>CBU244272V4</b>
<b>CBU244872V4</b>
<b>CBU245472V4</b>
<b>CBU246072V4</b>

<b>CBA243072V4</b>
<b>CBA243672V4</b>
<b>CBA244272V4</b>
<b>CBA244872V4</b>
<b>CBA245472V4</b>
<b>CBA246072V4</b>

颜色: 拉丝石墨 (580)。

BASICS  
PLUS  
SERIES  
**2140**  
mm  
高度

# V5

## 5层空心隔板 固定式架体

基础架包含 2 个原厂组装的立柱套件和隔板。  
扩展架包含 1 个原厂组装的立柱套件和隔板。  
架体将装入一个包装箱中即可进行运送。

基础架

扩展架

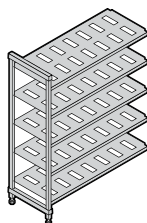
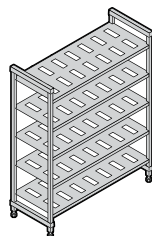

**460** mm  
深度

尺寸  
深 x 长 x 高

460 x 765 x 2140 mm
460 x 915 x 2140
460 x 1070 x 2140
460 x 1220 x 2140
460 x 1375 x 2140
460 x 1525 x 2140

型号

<b>CBU183084V5</b>
<b>CBU183684V5</b>
<b>CBU184284V5</b>
<b>CBU184884V5</b>
<b>CBU185484V5</b>
<b>CBU186084V5</b>

型号

<b>CBA183084V5</b>
<b>CBA183684V5</b>
<b>CBA184284V5</b>
<b>CBA184884V5</b>
<b>CBA185484V5</b>
<b>CBA186084V5</b>

**540** mm  
深度

540 x 765 x 2140 mm
540 x 915 x 2140
540 x 1070 x 2140
540 x 1220 x 2140
540 x 1375 x 2140
540 x 1525 x 2140

<b>CBU213084V5</b>
<b>CBU213684V5</b>
<b>CBU214284V5</b>
<b>CBU214884V5</b>
<b>CBU215484V5</b>
<b>CBU216084V5</b>

<b>CBA213084V5</b>
<b>CBA213684V5</b>
<b>CBA214284V5</b>
<b>CBA214884V5</b>
<b>CBA215484V5</b>
<b>CBA216084V5</b>

**610** mm  
深度

610 x 765 x 2140 mm
610 x 915 x 2140
610 x 1070 x 2140
610 x 1220 x 2140
610 x 1375 x 2140
610 x 1525 x 2140

<b>CBU243084V5</b>
<b>CBU243684V5</b>
<b>CBU244284V5</b>
<b>CBU244884V5</b>
<b>CBU245484V5</b>
<b>CBU246084V5</b>

<b>CBA243084V5</b>
<b>CBA243684V5</b>
<b>CBA244284V5</b>
<b>CBA244884V5</b>
<b>CBA245484V5</b>
<b>CBA246084V5</b>

颜色: 拉丝石墨 (580)。

## CAMSHELVING® BASICS PLUS SERIES 配件

### 底架垫货支架

仅增加底架的承重力。可适用任何隔板长度。重点推荐 1380 毫米及更长的架体和所有拐角架、U 形架及用于装载较重产品的架体。



型号	尺寸 深 x 高
<b>底架垫货支架 - 矮型</b>	
CBDS18H6	460 x 171 mm
CBDS21H6	540 x 171
CBDS24H6	610 x 171
<b>底架垫货支架 - 高型</b>	
CBDS18H10	460 x 273
CBDS21H10	540 x 273
CBDS24H10	610 x 273
件装: 1件 颜色: 拉丝石墨 (580)。	

### 横梁

适用于单或双包装。可使用两个横梁搭配分隔条或者干燥篮进行存储。在第一层搁架下方放置滚动设备时, 在后立柱上增加一根横梁可额外增强支撑力。包含横梁鸠尾榫接头。



长度	单包装 型号*	双包装 型号**
765 mm	CBTR30	—
915	CBTR36	CBTR362PK
1070	CBTR42	CBTR422PK
1220	CBTR48	CBTR482PK
1375	CBTR54	CBTR542PK
1525	CBTR60	CBTR602PK

\*件装: 1件 \*\*件装: 2件  
颜色: 拉丝石墨 (580)。

# CAMSHELVING® BASICS PLUS SERIES 配件

## 拐角接插件组

独一无二的专利设计,可确保最大限度地利用隔板空间。每层隔板使用 1 套,用于连接基础架和墙角处的扩展架。连接 2 个基础架之间的 4 层或 5 层中间架(每层隔板需使用 2 套)。适合单套或以 8 套或 10 套进行包装。

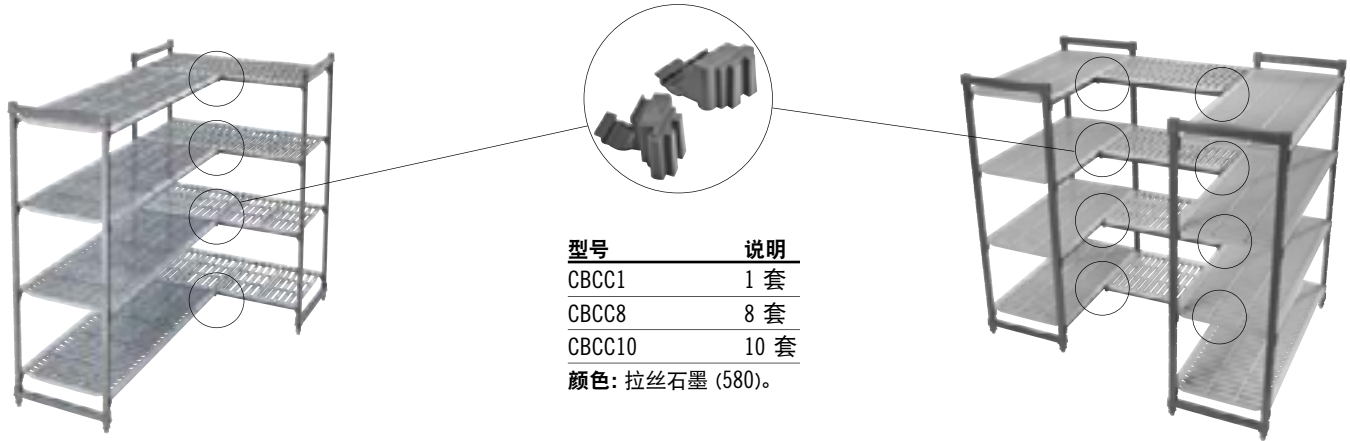

型号	说明
CBCC1	1 套
CBCC8	8 套
CBCC10	10 套

颜色: 拉丝石墨 (580)。

## 识别标签

可夹在横梁上,以清晰识别存放的产品。由高度耐用的塑料制成,并在前面板上配有透明滑轨。包含标签。

型号	说明	尺寸 长 x 高
CBID6	识别标签	152 x 25 mm
		152 mm

件装: 12件 颜色: 白色/透明。



## 壁上固定器

在必要时,用于将固定式搁架装置固定至墙壁上,以更加安全和稳固。由不锈钢制成。不包含螺钉。

型号	尺寸 深 x 长 x 高
CSWF	73 x 238 x 48 mm

件装: 4件 颜色: 银色 (000)。

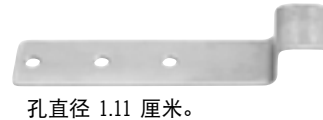

孔直径 1.11 厘米。



## 防震脚

在必要时,用于将固定式架体的立柱直接固定至地板上,以更加安全和稳固。由不锈钢制成。不包含螺栓。

型号	尺寸 深 x 长 x 高
CSEQ3	102 x 83 x 59 mm

件装: 4件 颜色: 银色 (000)。



孔直径 1.43 厘米。



## 隔板分隔架

可将物品在隔板上堆叠和单独放置。由高度耐用的 ABS 塑料制成。可直接安装在实心或空心隔板上。可轻松移动以重新部署或清洗。

型号	尺寸 深 x 高
CSSD188	460 x 203 mm
CSSD218	540 x 203
CSSD248	610 x 203

件装: 1件 颜色: 浅灰色 (151)。

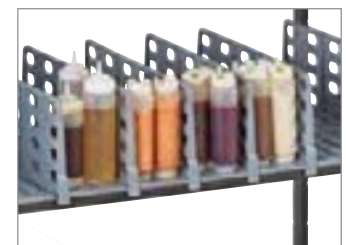

# CAMSHELVING® BASICS PLUS SERIES 配件

## 托盘滑架 (仅适用于 610 mm 深的隔板)

可承载多达 6 个全尺寸 (1826) 46 x 66 cm 或 12 个半尺寸 (1318) 32 x 45 cm 的平底锅或托盘。可将 1 个或多个滑架安装至任何长度的空心隔板上。优质、轻量的铝制材料可安全用于冷藏室和冷冻室内。由铝 6463(6000 系列)制成。

型号	尺寸	
	深 x 长 x 高	
CSTSR	584 x 517 x 508 mm	
件装: 1件 颜色: 银色 (000)。		



## 单层隔板安全货笼 (仅适用于 610 mm 深的隔板)

可将贵重产品固定在单层隔板上。由重型 304 不锈钢制成, 可用于任何环境。隔板之间的高度需达到 457 毫米。仅可安装在空心隔板上。不包含锁。

型号	尺寸	
	深 x 长 x 高	
CSSC244818	640 x 1080 x 457 mm	
件装: 1件 颜色: 银色 (000)。		



## 垂直式干燥置物篮 (仅适用于 610 mm 深的隔板)

模块化的 7 槽位货架专用于干燥和存放托盘、平底锅、砧板及盖子。可直接安装在横梁上。由高度耐用的 ABS 塑料制成。提供单包装或 3 个为一组的包装。

型号	尺寸		件装
	深 x 长 x 高		
CSDR7	597 x 260 x 95 mm		1
CSDR73	597 x 260 x 95		3
颜色: 浅灰色 (151)。			



## 保温圆盖干燥置物篮 (仅适用于 540 mm 深的隔板)

用于烘干和安全存放多达 10 个交付病号餐的保温圆盖或盘盖 (直立放置)。可直接安装在横梁上。由高度耐用的 ABS 塑料制成。提供单包装或 5 个为一组的包装。

型号	尺寸		件装
	深 x 长 x 高		
CSDDC	520 x 415 x 86 mm		1
CSDDC5	520 x 415 x 86		5
颜色: 浅灰色 (151)。			



## 成角度的干燥置物篮 (仅适用于 610 mm 深的隔板)

独特设计的置物篮可承载多达 8 个隔热圆盘或用于干燥、存放及运输食品器皿及其他商业厨具。可直接安装在横梁上。由高度耐用的 ABS 塑料制成。提供单包装或 4 个为一组的包装。

型号	尺寸		件装
	深 x 长 x 高		
CSDR8	592 x 263 x 160 mm		1
CSDR84	592 x 263 x 160		4
颜色: 浅灰色 (151)。			



# CAMSHELVING® 壁架和隔板扩展套件

## 壁架

- 可用于扩展厨房、工作站与水池上方的存储空间。
- 产品具有高强度的工字梁支撑, 每个壁架可承重 68 kg。
- 耐久的聚丙烯材料可经受高达88°C的温度, 不会生锈或腐蚀。
- 卡装式轨道设计可以让隔板卡入和摘下, 便于洗涤操作。
- 5 cm 防溅挡板和前挡缘可以控制溅溢与交叉污染。

## 隔板扩展套件

- 可以把空白的墙壁空间转换为功能性的存储区域。
- 可配合凯姆储架壁架使用或单独使用。
- 木钉板条可经受高达88°C的温度, 不会生锈或腐蚀。

壁架颜色: 斑点灰 (480)。

扩展套件木钉板条颜色: 黑色(110)。



部件



隔板扩展套件与所有五金件在一个包装箱内装运, 其中包括:

长度	木钉板条		
	托架	托架	挂钩
910 mm	3	2	6
1220 mm	3	3	9



型号	CSWS1436SK	CSWS1448SK	CSWS1436VK	CSWS1448VK
说明	910 mm 实心壁架	1220 mm 实心壁架	910 mm 条格壁架	1220 mm 条格壁架
外形尺寸 长 x 深 x 高	915 x 360 x 340 mm	1220 x 360 x 340 mm	915 x 360 x 340 mm	1220 x 360 x 340 mm

件装: 1件



型号	CSWS1836SK	CSWS1848SK
说明	910 mm 实心壁架	1220 mm 实心壁架
外形尺寸 长 x 深 x 高	915 x 460 x 340 mm	1220 x 460 x 340 mm

件装: 1件

型号	CSWS36EK	CSWS48EK
说明	910 mm 隔板扩展件	1220 mm 隔板扩展件
外形尺寸 长 x 深 x 高	900 x 50 x 390 mm	1220 x 50 x 390 mm

件装: 1件



# 货物搁架和CAMLINK®搁架锁



## S系列货物搁架

- 将冷冻、冷藏或干货物安全存放在远离地面 30.5 cm 处。
- 单体结构和坚固的架腿结合，提供特有的强度和稳定性。
- 大载重量的聚丙烯材料可在 -38°C 温度下安全使用，不会生锈、腐蚀或弯曲。
- 选择条格式顶面可确保易腐败产品周围的最大空气流通量。
- 实心顶面可以接住溢出液体，易于清洁。

颜色: 深褐色 (131)、斑点灰 (480)。



## 仓储货物

DRS360, DRS480, DRS600: (480)



型号	外部尺寸 高 x 深 x 宽	装载 容量
<b>实心顶面</b>		
DRS30	300 x 533 x 760 mm	680 kg
DRS36	300 x 533 x 915	680
DRS48	300 x 533 x 1220	1,360
DRS60	300 x 533 x 1525	1,360
<b>条格顶面</b>		
DRS300	300 x 533 x 760	680
DRS360	300 x 533 x 915	680
DRS480	300 x 533 x 1220	1,360
DRS600	300 x 533 x 1525	1,360

件装: 1件

## Camlink 搁架锁

Camlink 搁架锁可以把几个货物搁架安全锁定在一起，实现更好的稳定性。



型号	件装
DRLNK	6件

颜色: 黑色 (110)。

Camlink搁架锁适用于所有的规格和样式。每个货物搁架都免费附赠一个搁架锁。





# 供应品

食品存储与制备

餐桌服务

食品展示

托盘



## 食品存储与制备

食品存储解决方案快速指南

Camwear® CamSquare® 方形食品盒

Camwear圆形食品盒

Camwear食品存储盒

Camwear Gastronorm食品盘

Camwear滤水食品盘

X-Pan® 高热食物盘

Gastronorm H-Pan™ 耐高温食品盘

H-Pan 高热 Colander 盘

高热 H-PAN 带把手

Gastronorm 聚丙烯食品盘

聚丙烯 Gastronorm Colander 盘

Gastronorm Coldfest® 食品盘

Storesafe® 食品安全存储周转标签

比萨饼面团存储箱

食品原料车与 Camcrisper® 蔬果清洗车

Camwear铲勺与量杯



## 存储容器

### CamSquares®方形食品存储盒

保持食物新鲜和最大限度利用存储区域。



7 尺寸	3 材料	2 盖子类型
---------	---------	-----------

### 圆形食品存储盒

可存放食品原料、运送即食食品或半成品。



8 尺寸	3 材料	4 盖子类型
---------	---------	-----------

## 食品存储盒

安全存储散装农产品、肉类、禽类和海产品。



2 尺寸	5 深度	2 材料	2 盖子类型
---------	---------	---------	-----------

## ColdFest®

### GN食品盘

无需使用冰块、在安全温度下保存冷食品达数小时。



4 尺寸	1 深度	1 材料	5 盖子类型
---------	---------	---------	-----------

## 食品盘

### Camwear®食品盘

储存、运输和供应功能合而为一的食品盘。抗破碎的Camwear材料不会破裂、弯曲或缺口。可经受从-40°到99°C的温度。



8 尺寸	4 深度	3 颜色	7 盖子类型
---------	---------	---------	-----------

### 聚丙烯食品盘

用于储存和供餐的经济选择。最适于在寒冷和室温环境中使用。可经受从-40°到70°C的温度。



6 尺寸	2 深度	1 颜色	3 盖子类型
---------	---------	---------	-----------

### X-Pan®耐高温食品盘

此盘可以承受和适应冷热不同的温度，扩展功能，减少不必要的处理。耐受-40°至190°C的温度。



7 尺寸	3 深度	1 颜色	6 盖子类型
---------	---------	---------	-----------



### 滤水食品盘

食品中的液体能够排出并进入下面的食品盘内，从而增进食品的品质和改善食品安全性。

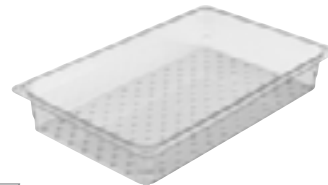

4 尺寸	2 深度	3 材料	3 盖子类型
---------	---------	---------	-----------

### H-Pans耐高温食品盘

食品盘可以在制备、冷库、烤炉、蒸汽台之间使用。可经受从-40°到190°C的温度。



8 尺寸	3 深度	2 颜色	7 盖子类型
---------	---------	---------	-----------



## 原料车

储存干式散装原料、比如面粉和谷类。



6 容量	1 颜色	3 盖子类型
---------	---------	-----------

## 食品盘盖

相比塑料包装或箔纸包装,使用盖子能更好地保护食品,同时节省时间和金钱。盖子可提高食品安全性,延长产品的新鲜度。适合所选的 Camwear、X-pan® 耐高温和半透明食物盘。

7 类型	7 尺寸	3 材料	5 颜色
---------	---------	---------	---------

### 平盖

基本盖子可提供所有食品盘尺寸。



### 带缺口的FlipLid®翻折盖

带缺口的FlipLid翻折盖可以在盖子闭合的同时使汤匙留在盒内的食品中。



### 带手柄盖

深度模塑成型把手抓握更牢固。配备钉架,便于卫生干燥。



### 半透明食品盘密封盖

半透明密封盖采用内部密封,可保护食品质量,同时消除塑料包装的费用。

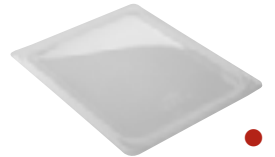

### 带缺口的手柄盖

凹口盖可以将餐具保持在盘中,避免接触可能的污染源。配备钉孔,便于卫生干燥。



### GripLid®锁紧盖

盖子可以压紧食品盘的侧边,减少溢漏和交叉污染点。可配合 Camwear®聚碳和耐高温盘。



### FlipLid®翻折盖

保持食品内容覆盖,而且可在翻折盖子后便于服务操作。



## 材料

### Camwear

抗破碎的Camwear材料不会破裂、弯曲或缺口。可经受从-40°至99° C 的温度。



### 聚丙烯

半透明聚丙烯材料可提供高度的化学品耐受性。可经受从-40°至70° C 的温度。



### 聚乙烯

采用高度耐化学腐蚀、抗冲击的材料。可经受从-40°至70° C 的温度。



### X-Pans® 耐高温材料

特别适用于微波炉、蒸汽保温食品台、烤箱和热保温应用。耐受-40°至190° C 的温度。



### 耐高温材料

耐高温材料可安全用于加热和保温应用。耐受-40°至190° C 的温度。



### ABS材料

这种材料为高性能和抗冲击的材料。最适于等于或低于4° C 的温度。



# CAMWEAR® CAMSQUARE® 方形食品盒



用CamSquare方形食品盒使存储空间最大化。方形容器比传统的圆形容器的空间利用率高出33%。可视的透明Camwear材料、便于实现快速的库存管理。密封盖提供优越的密封和防溢漏性、即使在运输中也能安然无恙。

注意：所有刻度均为近似值。

产品尺寸包含提手。



2  
按比例

严密的密封盖可以防止溢漏、节省费用、并使雇员在运输中的安全使用操作。

相互叠放功能可以使产品在未使用期间节省空间。

晶莹透明、不易破损的Camwear材料可经受从-40°C至99°C的温度。

宽大的模压把手易于搬运较大尺寸的产品。模压小孔便于快速和卫生的干燥。

光滑的表面容易清洁。

外部一目了然的刻印分类，便于快速实施库存管理。

## Camwear方形食品盒密封盖\*

- 内部和外部密封提供卓越的防溢漏能力。
- 产品在弯角处设有小孔、用于储存时悬挂存放。
- 半透明盖子易于让人识别内容。
- 可经受从 -40° 至 70°C 的温度。

\*密封盖仅适用于Camwear方形盒。



# CAMSQUARE® 半透明和聚乙烯食品盒



## 半透明

- 半透明材料具有存储内容的可见性和高度的化学品耐受性。
- 可经受从 -40° 到 70°C 的温度。
- 外部印制有易于读取的刻度、便于实现迅速的食品存量管理。

注意：所有刻度均为近似值。



## 聚乙烯

- 经济实惠的储存选择。
- 产品采用抗冲击、抗污垢和抗化学腐蚀的材料制造。
- 可经受从 -40° 到 70°C 的温度。

注意：所有刻度均为近似值。



## CamSquares 方形食品盒盖子

- 扣紧式聚乙烯盖子提供了用于方便摘除盖子的拇指拨片。
- 盖子适用于 Camwear®、半透明和聚乙烯 CamSquares 方形食品盒。



## 添加货主标识的存储产品

对食品存储产品进行货主标识处理、以识别菜单项目、添加食谱填充线、或用多语种的货主标识信息来帮助确保产品品质和稳定性。



# CAMWEAR® CAMSQUARE® 方形食品盒



## Camwear



型号	2SFSCW	4SFSCW	6SFSCW	8SFSCW	12SFSCW**	18SFSCW**	22SFSCW**
容量	1.9 L	3.8 L	5.7 L	7.6 L	11.4 L	17.2 L	20.8 L
尺寸 宽 x 长 x 高 (CM)	18.5 x 18.5 x 10	18.5 x 18.5 x 18.7	21.5 x 21.5 x 18.5	21.5 x 21.5 x 23	25.6 x 31 x 21	25.6 x 31 x 32	25.6 x 31 x 40

件装: 6件 颜色: 透明 (135)。 高度包括盖子在内。 \*\*尺寸中包含把手。

## Camwear CamSquare\*方形食品盒密封盖



型号	SFC2SCPP	SFC6SCPP	SFC12SCPP
说明	配合 1.9 & 3.8 L	配合 5.7 & 7.6 L	配合 11.4、17.2 & 20.8 L

件装: 6件 颜色: 半透明 (190)。

注意: 所有刻度均为近似值。

\*此款密封盖仅适用于Camwear CamSquare方形食品盒。

只能在非食品接触区提供货主标识服务。请参见装饰章节内的产品、订货与价格信息。



2

按比例



# CAMSQUARE® 半透明和聚乙烯方形食品盒



## 半透明



型号	2SFSP	4SFSP	6SFSP	8SFSP	12SFSP**	18SFSP**	22SFSP**
容量	1.9 L	3.8 L	5.7 L	7.6 L	11.4 L	17.2 L	20.8 L
尺寸 宽 x 长 x 高 (CM)	18.5 x 18.5 x 10	18.5 x 18.5 x 18.7	21.5 x 21.5 x 18.5	21.5 x 21.5 x 23	25.6 x 31 x 21	25.6 x 31 x 32	25.6 x 31 x 40

件装: 6件 颜色: 半透明 (190)。 高度包括盖子在内。 \*\*尺寸包含把手。

## 聚乙烯



型号	2SFSP	4SFSP	6SFSP	8SFSP	12SFSP**	18SFSP**	22SFSP**
容量	1.9 L	3.8 L	5.7 L	7.6 L	11.4 L	17.2 L	20.8 L
尺寸 宽 x 长 x 高 (CM)	18.5 x 18.5 x 10	18.5 x 18.5 x 18.7	21.5 x 21.5 x 18.5	21.5 x 21.5 x 23	25.6 x 31 x 21	25.6 x 31 x 32	25.6 x 31 x 40

件装: 6件 颜色: 自然白 (148)。 高度包括盖子在内。 \*\*尺寸包含把手。

## 盖子



型号	SFC2	SFC6	SFC12
颜色	深绿色 (452)	暗红色 (451)	深蓝色 (453)
说明	配合 1.9 & 3.8 L	配合 5.7 & 7.6 L	配合 11.4、17.2 & 20.8 L

件装: 6件

注意: 所有刻度均为近似值。

\*PolyCovers 聚乙烯盖适用于 Camwear、半透明和聚乙烯 CamSquare 方形食品盒。

只能在非食品接触区提供供货主标识服务。请参见装饰章节内的产品、订货与价格信息。



# CAMWEAR®圆形食品盒



可存放食品原料、运送即食食品或半成品。透明的Camwear材料便于快速识别内容。减少污染的风险并保证食品安全。圆形的造型可促进空气流通、最适于搅拌汤料或酱料。

注意：所有刻度均为近似值。

注意：若想订购没有印制刻度的圆形食品盒，只需在产品型号的最后加上“N”。

盖子不能互换。



2

按比例



密封盖提供优秀的防溢漏性能。

晶莹透明、不易破损的Camwear材料可经受从-40°至99°C的温度。

模铸把手可使搬运操作更方便。模压小孔便于快速和卫生的干燥。



相互叠放功能可以使产品在未使用期间节省空间。

可耐受食品中的酸、油脂和酒精。产品可防止污垢和异味的产生。

容器外表印制的刻度便于容量读取、可实现便捷的食品存量管理。

## Camwear

- 扣紧式盖子可以紧密配合。
- 防止食品中的酸和油产生积垢。
- 可经受从 -40° 到 99°C 的温度。



## 圆形密封盖

- 内部和外部密封提供优秀的防溢漏能力。
- 可在-40°C至70°C温度范围内安全使用。
- 拇指拨片使开盖很方便。

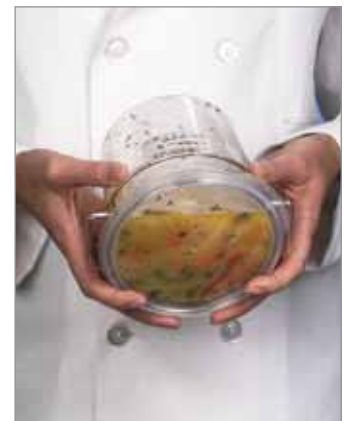

# 半透明聚丙烯和聚乙烯圆形食品盒

## 半透明聚丙烯

- 半透明材料具有存储产品的可见性。
- 圆形食品盒经久耐用并防止污垢沾染。
- 可经受从 -40° 到 70°C 的温度。
- 扣紧式盖子能够与容器严密配合、以保护食物、延长保鲜期。

注意：所有刻度均为近似值。

注意：若想订购没有印制刻度的圆形食品盒、只需在产品型号的最后加上“N”。

盖子不能更换。



## 聚乙烯

- 采用抗冲击、抗污垢和耐化学腐蚀的材料。
- 提供了经济型的存储选择。
- 可在-40°C 至 70°C 温度范围内安全使用。
- 扣紧式盖子配合紧密、也易于摘取。

注意：所有刻度均为近似值。

注意：若想订购没有印制刻度的圆形食品盒、只需在产品型号的最后加上“N”。

盖子不能更换。



# CAMWEAR® 圆形食品盒



## Camwear



型号	RFSCW1	RFSCW2	RFSCW4	RFSCW6	RFSCW8	RFSCW12	RFSCW18	RFSCW22
容量	0.9 L	1.9 L	3.8 L	5.7 L	7.6 L	11.4 L	17.2 L	20.8 L
顶径 (CM)	15.4	20.8	20.8	25.2	25.2	37.8	37.8	37.8
高度 (CM)	12.7	11.1	21.8	20.2	27.6	21.3	30.5	38.1
件装	12	12	12	12	12	6	6	6

颜色: 透明 (135)。 顶径尺寸包含提手在内。 高度尺寸包含盖子在内。 Camwear圆形食品盒提供两年期产品保证。



## Camwear盖子

说明	件装	型号
配合 0.9 L	12	RFSCWC1
配合 1.9 L & 3.8 L	12	RFSCWC2
配合 5.7 L & 7.6 L	12	RFSCWC6
配合 11.4 L、17.2 L & 20.8 L	6	RFSCWC12

颜色: 透明 (135)。

## Camwear圆形食品盒的密封盖

说明	件装	型号
配合 0.9 L	12	RFS1SCPP
配合 1.9 L & 3.8 L	12	RFS2SCPP
配合 5.7 L & 7.6 L	12	RFS6SCPP
配合 11.4 L、17.2 L & 20.8 L	6	RFS12SCPP

颜色: 半透明 (190)。

## 半透明聚丙烯和聚乙烯圆形食品盒



### 半透明聚丙烯



型号	RFS1PP	RFS2PP	RFS4PP	RFS6PP	RFS8PP	RFS12PP	RFS18PP	RFS22PP
容量	0.9 L	1.9 L	3.8 L	5.7 L	7.6 L	11.4 L	17.2 L	20.8 L
顶径 (CM)	15.4	20.8	20.8	25.2	25.2	37.8	37.8	37.8
高度 (CM)	12.7	11.1	21.8	20.2	27.6	21.3	30.5	38.1
件装	12	12	12	12	12	6	6	6

颜色: 半透明 (190)。 顶径尺寸包含提手在内。 高度尺寸包含盖子在内。

### 聚乙烯



型号	RFS1	RFS2	RFS4	RFS6	RFS8	RFS12	RFS18	RFS22
容量	0.9 L	1.9 L	3.8 L	5.7 L	7.6 L	11.4 L	17.2 L	20.8 L
顶径 (CM)	15.4	20.8	20.8	25.2	25.2	37.8	37.8	37.8
高度 (CM)	12.7	11.1	21.8	20.2	27.6	21.3	30.5	38.1
件装	12	12	12	12	12	6	6	6

颜色: 自然白 (148)。 顶径尺寸包含提手在内。 高度尺寸包含盖子在内。

### 半透明聚丙烯圆形盖子

说明	件装	型号
配合 0.9 L	12	RFSC1PP
配合 1.9 L & 3.8 L	12	RFSC2PP
配合 5.7 L & 7.6 L	12	RFSC6PP
配合 11.4 L、17.2 L & 20.8 L	6	RFSC12PP

颜色: 半透明 (190)。

### 聚乙烯圆形盖子

说明	件装	型号
配合 0.9 L	12	RFSC1
配合 1.9 L & 3.8 L	12	RFSC2
配合 5.7 L & 7.6 L	12	RFSC6
配合 11.4 L、17.2 L & 20.8 L	6	RFSC12

颜色: 自然白 (148)。

# CAMWEAR®食品存储盒



## 消除交叉污染的危害。

在采购进货时把产品转移到食品盒中可以延长食品原料的保鲜期、并消除交叉污染点。是用于储存散装水果和蔬菜的安全解决方案。透明Camwear材料的内容可见性便于产品识别。扣紧式 Camwear 盖子或SlidingLids™拉盖分别销售、它们在运输途中不会掉落。

Camwear和Poly聚乙烯盖子不能互换。

SlidingLids 拉盖受美国专利

D 447,906 S 和 6,540,098 B1保护。



2  
按比例

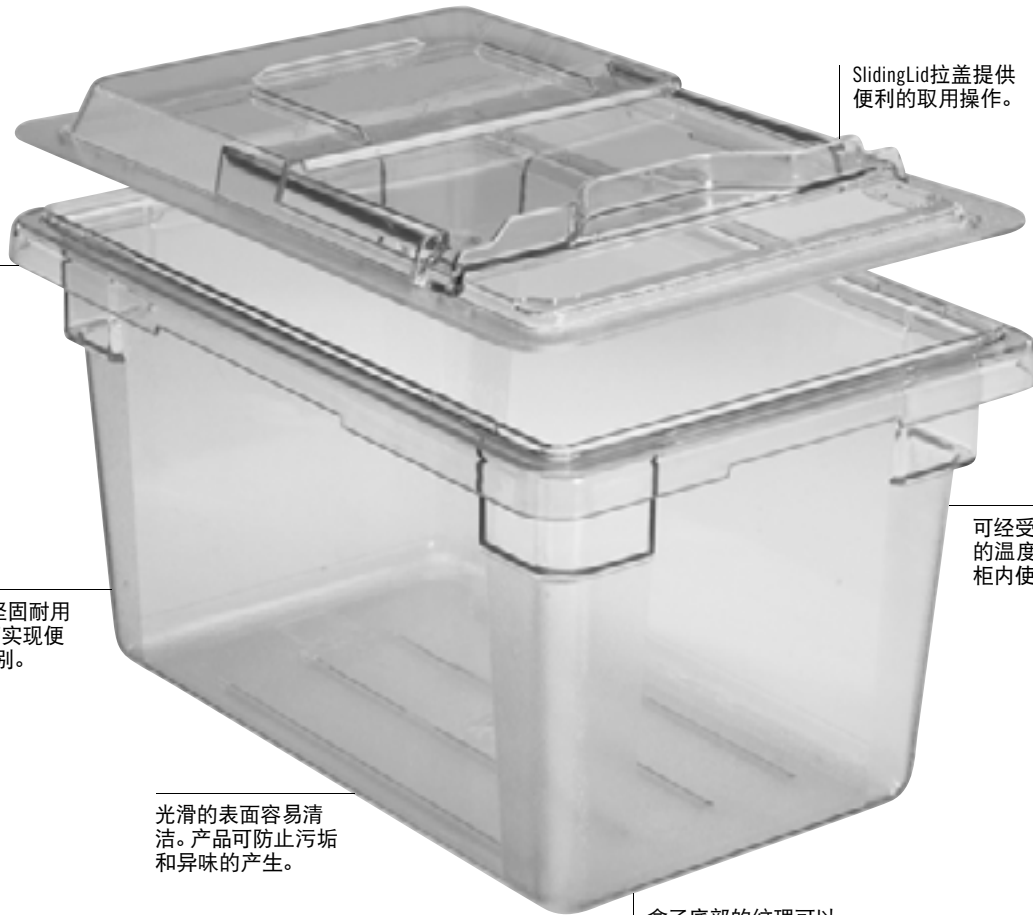

模铸把手可使搬运操作更方便。

SlidingLid拉盖提供便利的取用操作。

晶莹透明、坚固耐用的Camwear可实现便利的产品识别。

可经受从 -40° 至 99°C 的温度、供冷库和冷柜内使用。

光滑的表面容易清洁。产品可防止污垢和异味的产生。

盒子底部的纹理可以减少划痕。

## Camwear平盖

- 扣紧式盖子不会在运输期间脱落。
- 顶部模压围栏可实现更安全、更稳固的叠放效果。
- 耐久的Camwear材料可在-40° 至 99°C的温度范围内安全使用。

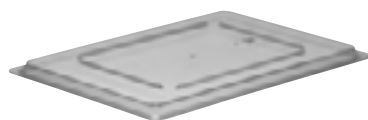

## Camwear SlidingLids 拉盖配合 Camwear食品存储盒

- 盖子可以滑到后面以便取用内容、由此减少食品处置操作。
- 由于盖子保留在食品盒上、可减少交叉污染的风险。
- 产品以抗破碎的Camwear制造。



## Camwear®配件和聚乙烯食品存储盒

### Camwear ColanderKits™ 滤水套件

- 包装于一个包装箱内的完整食品安全系统。
- 安全储存生肉、冰镇水产或散装蔬果产品。
- 汁液和液体能够滴落在下面的食品盒内、便于快速方便的清除。



### Camwear滤水盒

- 增进食品质量并减少交叉污染的风险。
- 液体和汤汁直接进入食品盒、使食品安全得到改善。
- 最适于沥干水果和蔬菜、解冻肉类和禽类或储存冰镇海鲜。

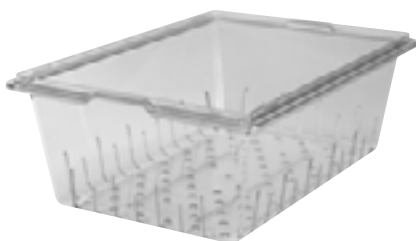

### Camwear排水架

- 把内部产品抬高并脱离液体、以增进食品的质量和新鲜度。
- 以防破碎的Camwear材料制造。
- Camwear排水架可以嵌入Camwear食品盒以及白色聚酯食品盒内。



### 聚乙烯食品存储盒

- 用于储存散装产品和原料的经济选择。
- 采用抗冲击、抗污垢和耐化学腐蚀的材料。
- 可经受从 -40° 到 70°C 的温度。



### Camwear安全红色和黄色食品存储盒

- 帮助防止生肉、禽肉和其他食品之间的交叉污染。
- 半透明红色和黄色能明确标识内部的产品。
- 另外还提供配套的平盖。



# CAMWEAR®食品存储盒



## Camwear



型号	18263CW	❖● 18266CW	18269CW
尺寸 (CM)	46 x 66 x 9	46 x 66 x 15	46 x 66 x 23
大约容量	18.9 L	33.1 L	49.2 L
件装	6	6	4



型号	182612CW	182615CW	12183CW	❖● 12186CW	❖ 12189CW
尺寸 (CM)	46 x 66 x 30	46 x 66 x 38	30.5 x 46 x 9	30.5 x 46 x 15	30.5 x 46 x 23
大约容量	64.4 L	83.3 L	6.6 L	11.4 L	18 L
件装	4	3	6	6	6

颜色: 透明 (135)。 18266CW 和 12186CW 备有: ● 安全红 (467)、❖ 安全黄色 (464)。

## 聚碳酸酯盖子



型号	❖● 1826CCW 平盖	1826SCCW SLIDINGLID 拉盖	❖● 1218CCW 平盖	1218SCCW SLIDINGLID™ 拉盖
尺寸 (CM)	45.7 x 66	45.7 x 66	30.5 x 45.7	30.5 x 45.7

件装: 6件 颜色: 透明 (135)。 1826CCW 和 1218CCW 备有: ● 安全红 (467)、❖ 安全黄色 (464)。



# 聚乙烯食品存储盒与CAMWEAR®配件



## 聚乙烯盒



型号	18263P	18266P	18269P
尺寸 (CM)	46 x 66 x 9	46 x 66 x 15	46 x 66 x 23
大约容量	18.9 L	33.1 L	49.2 L
件装	6	6	6



型号	182612P	182615P	12183P	12186P	12189P
尺寸 (CM)	46 x 66 x 30	46 x 66 x 38	30.5 x 46 x 9	30.5 x 46 x 15	30.5 x 46 x 23
大约容量	64.4 L	83.3 L	6.6 L	11.4 L	18 L
件装	4	3	6	6	6

颜色: 自然白 (148)。

## 聚乙烯盖子



型号	1826CP 平盖	1218CP 平盖
尺寸 (CM)	45.7 x 66	30.5 x 45.7
件装: 6件	颜色: 自然白 (148)。	

Camwear和聚乙烯盖不可互换。

## 附件

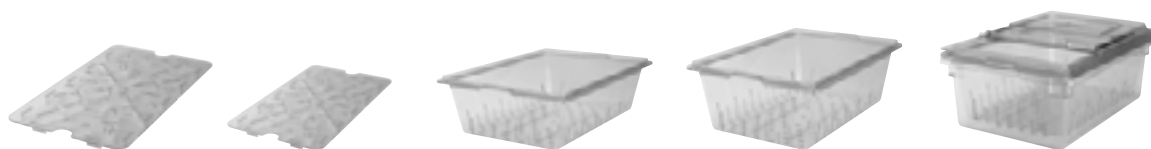

型号	1826DSCW	1218DSCW	1826CLRCW (12.7 cm 深)	18268CLRCW (20 cm 深)	18268CLRKIT
说明	排水架	排水架	滤水盒	滤水盒	ColanderKit™ 滤水套件
尺寸	配合 46 x 66 cm 食品存储盒	配合 30.5 x 46 cm 食品存储盒	配合 Camwear 食品存储盒 46 x 66 x 15 cm 以及更深	配合 Camwear 食品存储盒 46 x 66 x 23 cm 以及更深	一个 20 cm 深滤水盒 一个 46 x 66 x 23 cm 食品盒 一个 46 x 66 cm SlidingLid™
件装	6	6	6	4	1 套

颜色: 透明 (135)。

# CAMWEAR® GASTRONORM 食品盘



集存储、运输和供应功能于一身的食品盘、以坚固耐用的Camwear材料制造、不会开裂、弯曲或凹陷。产品按照Gastronorm GN 规格精确设计、大半径底部圆角可以减少食物浪费。Camwear食品盘的成本仅为不锈钢盘的一半、但其有卓越的绝缘性能,有金属盘的凉手感、冷凝现象也较少。食品盘叠放利落、不会夹紧或卡死。

不建议将 Camwear GN 盘用于蒸汽保温食品台或微波炉。请参阅 X-Pan® 部分了解耐高温产品应用。

滤水盘受美国专利 D 528,376 S 保护。



规格统一的1.27 cm凸缘宽度可确保与制备桌和食品吧的完美搭配。

抗破碎的Camwear材料可经受从 -40° 到 99°C 的温度。

压印刻度为美标和公制两种、便于库存管理。



不会与食品发生反应;可降低潜在的化学反应或酸性反应的危险。

不粘连光滑内表面可提高使用效率并且清洗方便。



带纹理的底部可防止擦划。

## 冷测试

测试表明、Camwear食品盘可以像不锈钢一样保持食品冷却。虽然不锈钢手感较凉,但从右图温度变化示意图上可以看出、Camwear食品盘也能够长时间保持食品的冷却。

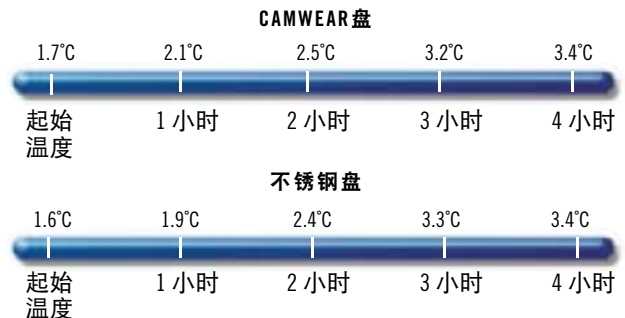

# CAMWEAR® GASTRONORM 食品盘规格与订货信息

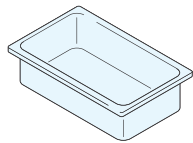

配置	盘型号	盘深	大约容量
GN 1/1 32.5 x 53 cm	12CW	6.5 cm	8.5 L
	14CW	10	13
	16CW	15	19.5
	18CW	20	25.6
	10CWD	—	排水架

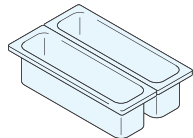

GN 1/2 长 16.2 x 53 cm	22LPCW	6.5	3
	24LPCW	10	5
	20LPCWD	—	排水架

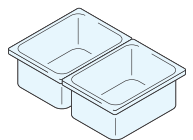

GN 1/2 26.5 x 32.5 cm	22CW	6.5	3.9
	24CW	10	5.9
	26CW	15	8.9
	28CW	20	11.7
	20CWD	—	排水架

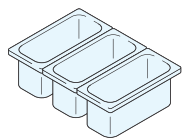

GN 1/3 17.6 x 32.5 cm	32CW	6.5	2.4
	34CW	10	3.6
	36CW	15	5.3
	38CW	20	6.9
	30CWD	—	排水架

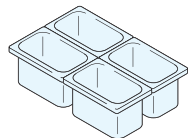

GN 1/4 16.2 x 26.5 cm	42CW	6.5	1.7
	44CW	10	2.5
	46CW	15	3.7
	40CWD	—	排水架

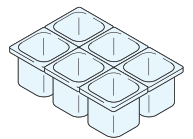

GN 1/6 16.2 x 17.6 cm	62CW	6.5	1
	64CW	10	1.5
	66CW	15	2.2
	60CWD	—	排水架

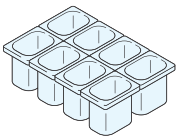

GN 1/8 16.12 x 13.17 cm	82CW*	6.5	0.7
	84CW	10	1
	86CW	15	1.5
	80CWD	—	排水架

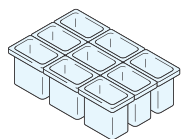

GN 1/9 10.8 x 17.6 cm	92CW	6.5	0.57
	94CW	10	0.85
	96PCW <b>New!</b>	15	1.4
	90CWD	—	排水架

所有盘的件装: 6件  
盖子列在第 155 页。 Colanders 列在第 154 页。

颜色: 透明 (135)、白色 (148) 和黑色 (110)。\*82CW 不提供黑色款 (110)。18CW 和 28CW 仅提供透明色 (135)。排水架颜色: 透明 (135)。滤水盒颜色: 透明 (135)。

所有 GN Camwear 食品盘都采用经 FDA 批准的材料制造。所有 Camwear 食品盘均按照 CEN Gastronorm 标准 EN 631-1 设计。

只能在非食品接触区提供货主标识服务。请参见装饰章节内的产品与订货信息。



2  
按比例

## 排水架

- 承载食物并促进排水。
- 可提供配合所有规格的产品。



96PCW

# CAMWEAR® 滤水食品盘



- 冲洗、排水和存储功能集于一体的滤水盘。
- 液体能够方便地排入下面的食品盘内、可增进食品的品质、减少人工作业。
- 只需把滤水盒从食品盒内取出、就可以安全而快速地倒掉液体。
- 最适于制备蔬菜、存放冰冻海鲜、进行肉类和禽类的解冻和存储。
- Camwear平盖、带手柄盖子和带手柄的缺口盖子都可以配合滤水食品盘使用。

滤水食品盘受美国专利  
D 569,169 S保护。



2  
按比例



13CLRCW



冲洗



排水



存储

配置	盘型号	滤水盘深	配合CAMWEAR盘深*
GN 1/1 32.5 x 53 cm	13CLRCW	7.6 cm	10 cm
	15CLRCW	12.7	15
GN 1/2 26.5 x 32.5 cm	23CLRCW	7.6	10
	25CLRCW	12.7	15
GN 1/3 17.6 x 32.5 cm	33CLRCW	7.6	10
	35CLRCW	12.7	15
GN 1/6 16.2 x 17.6 cm	63CLRCW	7.6	10
	65CLRCW	12.7	15

所有盘的件装: 6件 盖子列在下一页内容。 \*可配合使用盘的深度或更深。



## 平盖

提供适用于各种食品盘的规格。



## 带手柄的盖

深度模塑成型把手抓握更牢固、还配备钉孔、便于卫生干燥。提供黑色款、有助于阻挡光线、减少肉类和奶酪变色的情况。



## 带缺口的手柄盖

凹口盖可以将餐具保持在盘中、避免接触可能的污染源。配备钉孔、便于卫生干燥。



## 密封盖

密封盖设计适合 Camwear 和半透明食物盘、内部密封件提供卓越的防溅性能、可延长长达 3 天的保质期。



## FlipLid®翻折盖

翻折盖便于食品的取用。食品在保存期间不会变干、可增加经营者利润。减少交叉污染点。



## 带缺口的FlipLid翻折盖

带缺口的FlipLid翻折盖可以在盖子闭合的同时使汤匙留在盒内的食品中。



## GripLid®锁紧式盖子

盖子上内铸的聚氨酯密封圈能够压紧食品盘的侧边、减少液体溢漏和交叉污染点。

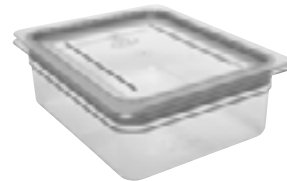

配合盘型	盖子型号	说明
GN 1/1 32.5 x 53 cm	10CWC	平盖
	10CWCH*	带手柄的盖
	10CWCHN*	带缺口的手柄盖
	10CWGL	GripLid锁紧盖
	10PPCWSC	密封盖
GN 1/2 16.2 x 53 cm	20LPCWC	平盖
	20CWC	平盖
GN 1/2 26.5 x 32.5 cm	20CWCH*	带手柄的盖
	20CWCHN*	带缺口的手柄盖
	20CWL	FlipLid翻折盖
	20CWLN	带缺口的FlipLid翻折盖
	20CWGL	GripLid锁紧盖
	20PPCWSC	密封盖
	GN 1/3 17.6 x 32.5 cm	30CWC
30CWCH*		带手柄的盖
30CWCHN*		带缺口的手柄盖
30CWL		FlipLid翻折盖
30CWLN		带缺口的FlipLid翻折盖
30CWGL		GripLid锁紧盖
30PPCWSC		密封盖
GN 1/4 16.2 x 26.5 cm	40CWC	平盖
	40CWCH*	带手柄的盖
	40CWCHN*	带缺口的手柄盖
	40PPCWSC	密封盖
GN 1/6 16.2 x 17.6 cm	60CWC	平盖
	60CWCH*	带手柄的盖
	60CWCHN*	带缺口的手柄盖
	60CWL	FlipLid翻折盖
	60CWLN	带缺口的FlipLid翻折盖
	60CWGL	GripLid锁紧盖
GN 1/8 16.12 x 13.17 cm	80CWC	平盖
	80CWCH*	带手柄的盖
	80CWCHN*	带缺口的手柄盖
	80PPCWSC	密封盖
GN 1/9 10.8 x 17.6 cm	90CWC*	平盖
	90CWCN	带缺口平盖
	90PPCWSC	密封盖

所有盖子的件装: 6件 \*包括钉孔。

颜色: 透明 (135)。  
密封盖颜色: 半透明 (190)。  
带手柄盖的颜色: 透明 (135)、  
黑色 (110)。

只能在非食品接触区提供供货主标识服务。请参见装饰章节内的产品与订货信息。

FlipLids翻折盖受美国专利Des. 420,849、422,838 和 427,012保护。GripLids锁紧式盖子受美国专利D 446,076 和通行专利 6,273,288 B1 保护。



# GASTRONORM 耐高温 X-PAN®

只需一个盘、即可用于准备、冰箱、烤箱、蒸汽保温食品台、可减少处理并节省费用。X-Pan 食物盘根据 Gastronorm GN 规格设计。与金属盘不同、它们可以安全地用于加热和保温应用。特别适用于加热车、蒸汽保温食品台和火锅。X-Pan 食物盘具有标准和公制刻印标记、便于库存管理。

颜色: 砂岩 (772).

X-Pan 食物盘采用 FDA 批准的材料制成、设计符合 CEN Gastronorm EN 631-1 标准。颜色可能会有所不同。



统一的 1.27 cm 法兰确保适用于蒸汽保温食品台和餐吧。

特别适用于速冻和微波炉重新加热。



食品盘叠放利落、不会夹紧或卡死。



不粘连光滑内表面可提高使用效率并且清洗方便。

采用 FDA 批准的材料制成、可耐受-40° 至 190°C 的温度。



# GASTRONORM 耐高温 X-PAN®

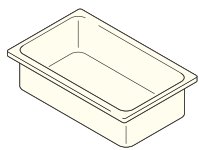

配置	盘型号	盘深	大约容量
GN 1/1 32.5 x 53 cm	12HP	6.5 cm	8.5 L
	14HP	10	13
	16HP	15	19.5
	10HPD	—	排水架

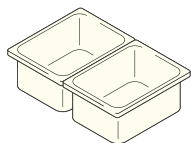

GN 1/2 26.5 x 32.5 cm	22HP	6.5	3.9
	24HP	10	5.9
	26HP	15	8.9
	20HPD	—	排水架

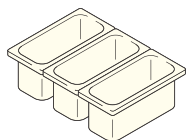

GN 1/3 17.6 x 32.5 cm	32HP	6.5	2.4
	34HP	10	3.6
	36HP	15	5.3
	30HPD	—	排水架

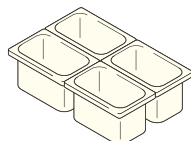

GN 1/4 16.2 x 26.5 cm	42HP	6.5	1.7
	44HP	10	2.5
	46HP	15	3.7
	40HPD	—	排水架

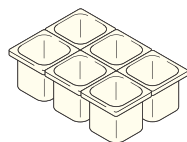

GN 1/6 16.2 x 17.6 cm	62HP	6.5	1
	64HP	10	1.5
	66HP	15	2.2
	60HPD	—	排水架

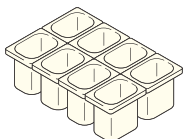

GN 1/8 16.12 x 13.17 cm	82HP	6.5	0.7
	84HP	10	1
	86HP	15	1.5
	80HPD	—	排水架

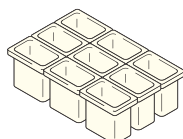

GN 1/9 10.8 x 17.6 cm	92HP	6.5	0.57
	94HP	10	0.85
	90HPD	—	排水架

件装: 6件 盖子列在第 161 页。 Colanders 列在第 160 页。

颜色: 砂岩 (772).  
排水架颜色: 透明 (150).

X-Pan 食物盘和排水架采用 FDA 批准的材料制成、设计符合 CEN Gastronorm EN 631-1 标准。颜色可能会有所不同。



## 排水架

- 承载食品并促进排水。
- 提供适用于各种餐盘的规格。



34HP

# GASTRONORM 耐高温 H-PANS™餐盘

完成从制备、冷藏室、烤炉到蒸汽台的操作、以减少处理操作和节约成本。H-Pan耐高温餐盘按照Gastronorm GN 规格进行设计。与金属盘不同、H-PAN 可安全用于加热和保温应用。特别适用于加热车、蒸汽保温食品台和火锅。也非常适于在加热推车、蒸汽桌和烤盘中使用。H-Pans耐高温餐盘可提供标准和公制刻度、以促进便利的存量管理。

颜色: 琥珀色 (150)、黑色 (110)。

H-Pan耐高温餐盘采用FDA认可的材料制造、并按照CEN Gastronorm 标准 EN 631-1来设计。琥珀色的色彩可能略有差异。



规格统一的1.27 cm凸缘宽度可确保与制备桌和食品吧的顺利配合。

特别适用于速冻和重新加热。

New!

食品盘叠放利落、不会夹紧或卡死。



采用 FDA 批准的材料制成、可耐受-40° 至 190°C 的温度。

不粘连光滑内表面可提高使用效率并且清洗方便。





# GASTRONORM 耐高温 H-PAN™ 餐盘

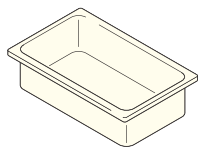

配置	盘型号	盘深	大约容量
GN 1/1 32.5 x 53 cm	12HP	6.5 cm	8.5 L
	14HP	10	13.0
	16HP	15	19.5
	10HPD	—	排水架

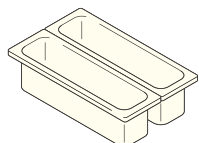

GN 1/2 长 16.2 x 53 cm	22LPHP	6.5	3
	24LPHP	10	5
	20LPHPD	—	排水架

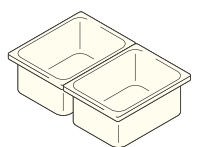

GN 1/2 26.5 x 32.5 cm	22HP	6.5	3.9
	24HP	10	5.9
	26HP	15	8.9
	20HPD	—	排水架

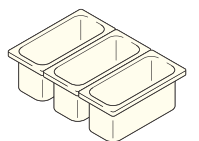

GN 1/3 17.6 x 32.5 cm	32HP	6.5	2.4
	34HP	10	3.6
	36HP	15	5.3
	30HPD	—	排水架

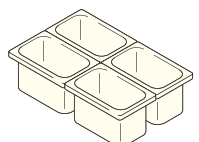

GN 1/4 16.2 x 26.5 cm	42HP	6.5	1.7
	44HP	10	2.5
	46HP	15	3.7
	40HPD	—	排水架

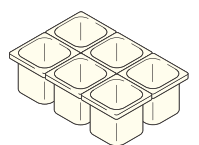

GN 1/6 16.2 x 17.6 cm	62HP	6.5	1
	64HP	10	1.5
	66HP	15	2.2
	60HPD	—	排水架

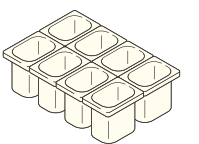

GN 1/8 16.12 x 13.17 cm	82HP	6.5	0.7
	84HP	10	1.0
	86HP	15	1.5
	80HPD	—	排水架

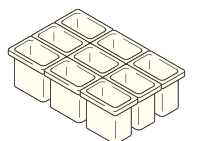

GN 1/9 10.8 x 17.6 cm	92HP	6.5	0.57
	94HP	10	0.85
	96PHP <b>New!</b>	15	1.4
	90HPD	—	排水架

件装: 6件 盖子列在第 161 页。

颜色: 琥珀色 (150)、黑色 (110)。  
排水架颜色: 透明 (150)。

H-Pan耐高温餐盘采用FDA认可的材料制造、并按照CEN Gastronorm 标准 EN 631-1来设计。琥珀色可能有差异。

只能在非食品接触区提供供货主标识服务。请参见装饰章节内的产品与订货信息。



## 排水架

- 承载食品并促进排水。
- 提供适用于各种餐盘的规格。



请参见下页关于滤水食品盘的资料。



86HP

# H-PAN™ 耐高温 COLANDER 盘

- 滤水食品盘能够排除热食品的液体和油脂、使食品品质改善。
- 特别适用于微波炉重新加热和保温应用、例如蒸汽保温食品台和自助餐桌等。
- 减少人工处理量并提高食品安全。
- H-Pan平盖、带手柄盖子和带手柄的缺口盖子都可以配合滤水食品盘使用。



微波/蒸汽



保存热食品



排水

配置	盘型号	滤水盘深	配合CAMWEAR盘深*
GN 1/1 32.5 x 53 cm	13CLRHP	7.6 cm	滤水盒
	15CLRHP	12.7	滤水盒
GN 1/2 26.5 x 32.5 cm	23CLRHP	7.6	滤水盒
	25CLRHP	12.7	滤水盒
GN 1/3 17.6 x 32.5 cm	33CLRHP	7.6	滤水盒
	35CLRHP	12.7	滤水盒
GN 1/6 16.2 x 17.6 cm	63CLRHP	7.6	滤水盒
	65CLRHP	12.7	滤水盒

所有盘的件装: 6件 盖子列在随后页面。 \* 配合这种盘的深度或更深。



# H-PAN™ 和 X-PAN® 食物盘的盖子和订购信息



## 平盖

备有适用于各种食品盘的规格。



### 配合盘型

GN 1/1  
32.5 x 53 cm

### 盖子型号

10HPC	平盖
10HPCH	带手柄的盖
10HPCHN	带缺口的手柄盖

GN 2/4  
16.2 x 53 cm

20LPHPC	平盖
---------	----

## 带手柄的盖

深度模铸的把手提供稳定的握持效果。



GN 1/2  
26.5 x 32.5 cm

20HPC	平盖
20HPCH	带手柄的盖
20HPCHN	带缺口的手柄盖
20HPL	FlipLid翻折盖
20HPLN	带缺口的FlipLid翻折盖

## 带缺口的手柄盖

便于取用长勺或汤匙。



GN 1/3  
17.6 x 32.5 cm

30HPC	平盖
30HPCH	带手柄的盖
30HPCHN	带缺口的手柄盖
30HPL	FlipLid翻折盖
30HPLN	带缺口的FlipLid翻折盖

GN 1/4  
16.2 x 26.5 cm

40HPC	平盖
40HPCH	带手柄的盖
40HPCHN	带缺口的手柄盖

## FlipLid®翻折盖

翻折盖便于物品的取用。食品在保存期间不会变干、增加经营利润。



GN 1/6  
16.2 x 17.6 cm

60HPC	平盖
60HPCH	带手柄的盖
60HPCHN	带缺口的手柄盖
60HPL	FlipLid翻折盖
60HPLN	带缺口的FlipLid翻折盖

GN 1/8  
16.12 x 13.17 cm

80HPC	平盖
80HPCH	带手柄的盖
80CHPCHN	带缺口的手柄盖

## 带缺口的FlipLid®翻折盖

带缺口的FlipLid翻折盖可以在盖子闭合的同时使汤匙留在盒内的食品中。



GN 1/9  
10.8 x 17.6 cm

90HPC	平盖
-------	----

所有盖子的件装：6件

颜色：琥珀色 (150)。  
琥珀色可能有差异。

只能在非食品接触区提供供货主标识服务。请参见装饰章节内的产品与订货信息。

FlipLids翻折盖受美国专利  
D 420,849、D 422,838、D 427,012 和  
D 6,273,288 B1保护。



# 耐高温 H-PAN™ 带把手



- 底面平坦、可最大限度接触加热元件。
- 耐高温材料可耐受 -40° 至 190°C 的温度。
- 适用于所有领先制造商的保温箱（包括单侧模式与穿透模式）。
- 带手指抓握功能的增强纹理把手设计、抓握更牢固。
- 把手设计有排水孔、可避免水在器皿洗涤后积聚。

颜色: 琥珀色 (150)。



32HP2H



32HP1H

配置	盘型号	说明	大约盘深
1/3	32HP1H	单把手	6.5 cm
17.6 x 32.5 cm	32HP2H	双把手	6.5
件装: 6件			

## 带把手的H-Pan耐高温食品盘

- 带手柄的全规格 6.5 cm 深食品盘可配合所有主流加热保温箱。
- 两个把手可允许雇员从车体的任意一侧够取盘子、以实现安全的取用操作。
- 餐盘可配合平盖、带手柄盖和带缺口的手柄盖。
- 耐高温材料可耐受 -40° 至 190°C 的温度。



12HPH

配置	盘型号	大约盘深	容量
GN 1/1	12HPH	6.5 cm	8.42 L
32.5 x 53 cm	件装: 6件 颜色: 琥珀色 (150)。盖子在前一页列出。		

## 透明聚丙烯 GASTRONORM 食品盘

- 是储存食品的经济型选择。
- 半透明聚丙烯材料具有存储内容的可见性和高度的化学品耐受性。
- 可经受从-40° 至+70°C的温度范围。
- 符合 Gastronorm GN 食物盘规格 EN-631-1。
- 不粘连平滑内表面可促进便利的洗涤操作。

颜色: 半透明 (190)。

刻度标记与容量为大约数值。

半透明食品盘采用FDA 认可的材料制造。

半透明食品盘能够与其他 Cambro 食品盘相互叠放。

只能在非食品接触区提供货主标识服务。请参见装饰章节内的产品、订货与价格信息。

半透明食品盘不适用于在蒸汽桌上使用。



产品适于在顶部装载的 Cambro 保温盘箱中运输。(UPC100, UPCS140, 100MPC, UPC140, UPCS160, 240MPC, UPC160)



密封盖保护食品质量、同时消除塑料包装的费用。适用于所有 Camwear® 和半透明食物盘尺寸。



统一的 1.27 cm 法兰宽度确保适用于食品准备台和餐吧。



半透明的密封盖可在保护食品质量的同时、消除使用塑料包装纸的费用。可提供所有食品盘的规格。

## 聚丙烯 GASTRONORM COLANDER 盘

- 冲洗、排水和存储功能集于一体的食品盘。
- 液体能够方便地排入下面的食品盒内、可增进食品的品质、减少人工作业。
- 带把手的半透明盖子和带把手的凹口盖适合滤水盘。

颜色: 半透明 (190)。

半透明食品盘采用FDA 认可的材料制造。

半透明食品盘的设计不适用于在蒸汽桌上使用。



配置	盘型号	滤水盒深	适合聚丙烯盘深度*
GN 1/3 17.6 x 32.5 cm	33CLRPP	7.6 cm	10 cm
	35CLRPP	12.7	15
GN 1/6 16.2 x 17.6 cm	63CLRPP	7.6	10
	65CLRPP	12.7	15

所有盘的件装: 6件 盖子列在随后页面。  
\*配合这种盘的深度或更深。

# 半透明聚丙烯 GASTRONORM 食品盘及盘盖

配置	盘型号	盘深	大约容量
GN 1/1 32.5 x 53 cm	14PP	10 cm	13.0 L
	16PP	15	19.5
	10PPD	—	排水架

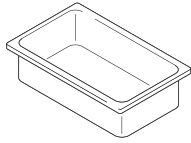

GN 1/2 26.5 x 32.5 cm	24PP	10	5.9
	26PP	15	8.9
	20PPD	—	排水架

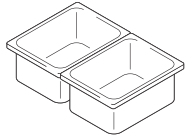

GN 1/3 17.6 x 32.5 cm	32PP	6.5	2.4
	34PP	10	3.6
	36PP	15	5.3
	30PPD	—	排水架

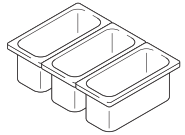

GN 1/4 16.2 x 26.5 cm	42PP	6.5	1.7
	44PP	10	2.5
	46PP	15	3.7
	40PPD	—	排水架

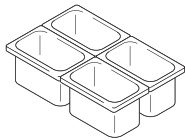

GN 1/6 16.2 x 17.6 cm	62PP	6.5	1
	64PP	10	1.5
	66PP	15	2.2
	60PPD	—	排水架

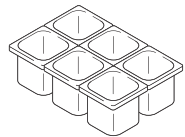

GN 1/9 10.8 x 17.6 cm	92PP	6.5	0.57
	94PP	10	0.85
	90PPD	—	排水架

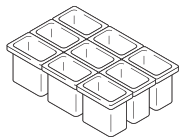

件装: 6件

配合盘型	盖子型号	说明
GN 1/1 32.5 x 53 cm	10PPCH	带手柄的盖
	10PPCWSC	密封盖

GN 1/2 26.5 x 32.5 cm	20PPCH	带手柄的盖
	20PPCWSC	密封盖

GN 1/3 17.6 x 32.5 cm	30PPCH	带手柄的盖
	30PPCHN	带缺口的手柄盖
	30PPCWSC	密封盖

GN 1/4 16.2 x 26.5 cm	40PPCH	带手柄的盖
	40PPCWSC	密封盖

GN 1/6 16.2 x 17.6 cm	60PPCH	带手柄的盖
	60PPCHN	带缺口的手柄盖
	60PPCWSC	密封盖

GN 1/9 10.8 x 17.6 cm	90PPC	平盖
	90PPCWSC	密封盖

所有盖子的件装: 6件

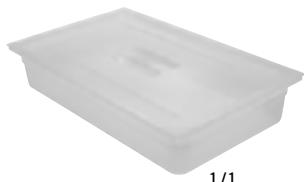

1/1

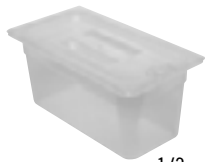

1/2



1/3



1/6

颜色: 半透明 (190)。

所有透明 Gastronorm 食品托盘均采用 FDA 批准的材料制造。

所有聚丙烯 GN 食品盘都是依据 CEN Gastronorm 标准 EN 631-1 设计的。



排水架

可提供所有食品盘的规格。



带手柄的盖

可提供所有食品盘的规格。GN 1/9 规格除外。



带缺口的手柄盖

可提供 GN 1/3 和 GN 1/6 食品盘。



密封盖

半透明密封盖可保护食品质量并消除昂贵的塑料膜包装。可提供所有食品盘的规格。



平盖

仅提供 GN 1/9 食品盘规格。

# COLDFEST® GASTRONORM 标准食品盘、罐、盖子与唧筒



- 将食品内容保持在 HACCP 指南规定的5°C温度以下、无需使用凌乱的冰块。
- 倒置冷冻八小时或一夜、即可放入冰冻过的食品。
- 用半号规格和三分之一规格的食品盘可保持内部食品冷却达八小时。六分之一规格食品盘和食品罐能够保持内部食品冷却达六小时。
- 符合Gastronorm标准的外部尺寸、可配合标准食品吧或制作台使用。
- 在冷冻和存储期间可相互叠放以节省空间。
- 可用于所有食品类型的直接接触应用。

颜色: 黑色 (110)、白色 (148)。  
 平盖颜色: 透明 (135)。  
 密封盖颜色: 白色 (148)。  
 唧筒与盖子的颜色: 透明 (135)。  
 .....  
 建议保存时间是基于环境温度23°C以下的测试结果。  
 .....  
 ColdFest 冷餐罐受美国专利 D 419,364 保护。  
 .....  
 \* 唧筒与圆形盖不是 NSF 标准产品。  
 .....  
 所有 Cambro GN 食品盘均按照 CEN Gastronorm 标准 EN 631-1 设计。  
 .....



特别适合 Cambro 沙拉吧或冷藏调料和奶油。

## 盘 / 罐



型号	26CF	36CF	66CF	CFR18
配置	GN 1/2 – 26.5 x 32.5 cm	GN 1/3 – 17.6 x 32.5 cm	GN 1/6 – 16.2 x 17.6 cm	ø 17.3 cm
深度	15 cm	15 cm	15 cm	17 cm
大约容量	6 L	3.5 L	1.4 L	1.6 L

件装: 1件



ColdFest 冷餐食品盘以高度耐冲击的ABS材料以及无毒冷冻胶体内芯制成。

## 盖子



型号	20CFC	30CFC	60CFC	CFRC18*	CFRSC18
说明	平盖	平盖	平盖	平盖	密封盖
配合COLDFEST	GN 1/2	GN 1/3	GN 1/6	罐	罐

件装: 2件

## 带唧筒的盖子



型号	CFPSRC10*	CFPMRC10*	CFPFRC10*
说明	标准唧筒 分配 29.5 mL 份量	特大唧筒 用于块状调料	固定嘴唧筒 用来控制分配
尺寸 宽 x 深 x 高	18.4 x 22.8 x 28.5 cm	18.4 x 26 x 31.4 cm	18.4 x 29.5 x 29.8 cm

件装: 1件



# STORESAFE® 安全存储食品周转标签

# 零售成形包装



- 标签和粘胶能够在 30 秒之内完全脱离。
- 在冷热水龙下或通过洗碗机清洗。
- 对所有下水道系统和污水处理系统安全、不在排水管道中积留。
- 可经受 -40°C 的低温。
- 可经受 93°C 高温达 4 小时之久。
- 在微波炉内安全使用。
- 不会留下可能滋生细菌的粘性残余物。
- 有助于实行先进先出 (FIFO) 食品存储系统。
- 可100% 脱离与生物降解。

标签颜色: 白色 (148).  
 \* 仅以整箱方式订货。不拆箱销售。  
 100% 可生物降解。FDA认可的材料。



普通标签留下的粘稠残余物、需要刮除操作、难以清洗。



放在洗碗机和自来水下时、可从所有容器上完全脱离。

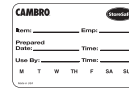

盒装代号	23SL
标签规格	5 x 7.6 cm
件装	20卷、每卷100张标签

StoreSafe标签吸塑包装是由美国专利690589覆盖S.



## 散装分配器包装 – 半号标签



盒装代号	1252SLB250	1252SLINB250
标签规格	3 x 5 cm	3 x 5 cm
件装	24 卷、每卷 250张标签	24卷、每卷 250张标签

## 散装分配器包装

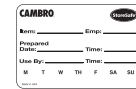
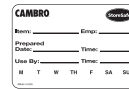

盒装代号	23SLB250T	23SLB6250
标签规格	5 x 7.6 cm	5 x 7.6 cm
件装	24 卷、每卷 250张标签	6卷、每卷 250张标签

## 散装分配器包装 – 空白标签

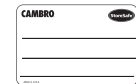
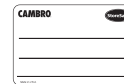

盒装代号	23SLINB250	23SLINB6250
标签规格	5 x 7.6 cm	5 x 7.6 cm
件装	24 卷、每卷 250张标签	6 卷、每卷 250张标签

## 打印纸张



箱装代号	SLL30 (Avery® 5160)
标签规格	2.54 x 6.35 cm
件装	100 张、每张 30个标签 21.6 x 27.9 cm 纸张规格





# 比萨饼面团存储箱



DB18263P

## 聚丙烯

- 产品最适于存储、运输、醒发和冷却面团。
- 轻巧、耐久和防破损。
- 具有化学耐受性、不会吸收气味并易于清洗。
- 箱体严密地叠摞在一起、可隔绝灰尘和污染物、从而延长产品的新鲜度。

- 每个盒子都能用作下方盒子的密封盖、减少了盖子需求和费用支出。
- 可经受从 -40° 到 70°C 的温度。
- 盖子可作为 46 x 66 cm 的托盘使用。

颜色: 白色 (148)、浅灰色 (151)。

聚丙烯面团存储箱和盖子不是 NSF 标准产品。

CD1826PDB 颜色: 咖啡米 (157)、深褐色 (131)、黑色 (110)、石板蓝 (401)、灰色 (180)。

只能在非食品接触区提供货主标识服务。请参见装饰章节内的产品与订货信息。

\* 聚丙烯面团箱可在高温洗碗机内安全洗涤。

A 型脚轮: 12.7 cm 脚轮 2 个固定式、2 个转向式、1 个带制动。



CD1826PDB

载重量: 136 kg  
脚轮类型: A  
容纳: DB18263CW, DB18266CW, DB18263P



## Camwear®

- 防止面团结壳、以增进面团的存储时间。
- 抗破碎的 Camwear 结构在各个侧面都得到加固。
- 箱体不会弯曲或走形。

- 可经受从 -40° 到 99°C 的温度。
- 可提供 7.62 和 15.24 cm 的深度。



DB18263CW

DB18266CW

型号	外部尺寸	内部尺寸
<b>聚丙烯比萨饼面团存储箱</b>		
DB18263P	46 x 66 x 7.6 cm	39.4 x 59.7 cm
<b>聚丙烯盖子</b>		
DBC1826P	46 x 66	—
<b>Camwear 比萨饼面团存储箱</b>		
DB18263CW	46 x 66 x 7.6	39.4 x 59.7
DB18266CW	46 x 66 x 15.3	39.4 x 59.7
<b>Camwear 盖子</b>		
DBC1826CW	46 x 66	—
件装: 6 颜色: 白色 (148)。		

## 比萨饼面团存储箱用 Camdolly®

CD1826PDB\*\* 50.5 x 71 x 26 44.5 x 64.5

装箱数: 1 \*\* 提供可选绑带。请参考 Camdolly 部分以查看目前提供的颜色。

# 食品原料车与 CAMCRISPER® 蔬果清洗车



## 原料车

- 用于储存散装干式原料、比如面粉和谷物。
- 卫生的透明拉盖可减少操作处理、便于快速识别内容。
- 车体采用经过 FDA 批准的材料制造、因此无需加内衬。
- 采用可放置在标准工作台下面的设计。

## Camcrisper 蔬果清洗车

- 一个功能齐全的系统、用于腌制、储藏、清洗和运输散装产品。
- 防止交叉污染并减少不必要的食品处置。
- 把干式产品从包装箱转移到车体内、合上盖子并拉至冷藏室内安全保存。
- 清洗和漂洗产品、实现便利和安全的准备操作。

## 盐水车

- 设计用于在盐水中完全浸入肉类或禽类、以提高湿度、口感和风味。
- 也可以用作卫生解决方案中预先浸泡小型餐具和餐具的箱子、以帮助减少预清洗中的人工劳动。
- 清洁滑盖始终保持开启、有助于降低交叉污染的风险。

7.6 cm 脚轮: 2个固定、2个转向。

颜色: 白色 (148)。

铲勺单独销售。内含S形钩子。



脚轮具有加宽的轮子、可体现优秀的稳定性和负重能力。



型号	IBS20	IBS27	IBS37	IBSF27
尺寸 宽 x 长 x 高	33 x 75 x 71 cm	42 x 75 x 71 cm	55 x 75 x 71 cm	33 x 76.5 x 72.5 cm
容量	81 L	102 L	140 L	102 L
立方米	0.081	0.102	0.140	0.101
装载容量 (糖)	77 kg	103 kg	143 kg	98 kg
装载容量 (面粉)	63 kg	68 kg	102 kg	68 kg

件装: 1件



型号	IB32	IB36	IB44	CC32 (CAMCRISPER)	IBSD37 (盐水车)
尺寸 宽 x 长 x 高	56 x 61 x 58.5 cm	39 x 75 x 74 cm	47 x 75 x 74 cm	56 x 61 x 58.5 cm	54.6 x 74.9 x 71.7 cm
容量	121 L	129 L	161 L	121 L	140 L
立方米	0.123	0.134	0.160	0.123	0.140
装载容量 (糖)	98 kg	114 kg	145 kg	24 头生菜 (未处理)	—
装载容量 (面粉)	73 kg	82 kg	104 kg	42 头生菜 (已处理)	—

件装: 1件

# CAMWEAR® 铲勺与量杯

## Camwear 铲勺

- 抗破碎的 Camwear 材料不会有缺口、破损或生锈。
- 内铸防滑把手备有供悬挂的孔洞。
- 最适于配合 Cambro 储冰车和原料车使用。

颜色: 透明 (135)。

不提供货主标识服务。



按比例

型号	大约容积	件装
SCP6CW	170 g	12
SCP12CW	340	12
SCP24CW	680	12
SCP64CW	1814	6

SCP64CW

SCP24CW

SCP12CW

SCP6CW



## Camwear 量杯

- 外部标记的刻度为模压加工并印制了红色的英制刻度和蓝色的公制刻度、使称量操作极为方便。
- 耐久防破碎的 Camwear 材料不会破损、可确保随时准确无误的称量。
- 内铸把手不会脱落。

颜色: 透明 (135)。

只能在非食品接触区提供货主标识服务。请参见装饰章节内的产品与订货信息。



型号	大约容积	件装
25MCCW	225 mL (干式测量)	12
50MCCW	0.5 L	12
100MCCW	1 L	12
200MCCW	2 L	12
400MCCW	4 L	1



模压和印制的刻度采用蓝色公制度量单位和红色美标度量单位。

# 餐桌服务

Camwear® 餐具

多功能 Camcovers® 凯姆盖子

Camwear 盖子 Camcovers® 凯姆盖子

货主标识处理指南

CamView® 饮料壶

Camwear Aliso®

酒吧酒具、高脚杯和甜点玻璃杯

Cambro® 水杯和可弃式 Camlids®

CamView® Camliters®

饮料配制桶、带提手的储物桶与

Swirl Bowls® 漩涡敞口碗

Camwear 冰酒桶、果汁盆和蓓蕾花瓶



# CAMWEAR®餐具

**5** 五年防破损按  
比例产品保证

- 耐用的 Camwear 防污、防臭、防刮擦。
- 沙拉盘和餐盘具有带纹理的表面、使用年限更久。
- 最适于在学校、餐厅、日护中心和医疗设施内使用。
- 可个性化定制杯和堆放杯。

不建议用于微波炉。

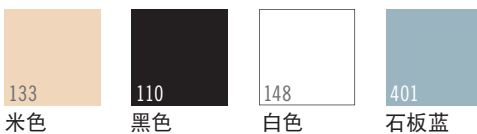

## 椭圆形浅盘与分格盘



型号	90SPCW	120CWP	93CW	HK93BCW*
直径	22.9 x 高 4 cm	30.5 x 22.9 cm	22.9 cm	24.1 cm
说明	圆形、汤碗	椭圆形、窄边	窄边	窄边
件装	48	24	48	12

请参阅保温套盒章节中盖子的详细内容。\*HK93BCW 仅提供米色 (133)。不建议在微波炉中使用。

## 盘子



型号	10CWNR	9CWNR	825CWNR	725CWNR	65CWNR	55CWNR
直径	25.4 cm	22.9 cm	20.3 cm	18.4 cm	16.5 cm	14 cm
说明	窄边	窄边	甜点盘	窄边	窄边	窄边
件装	48	48	48	48	48	48

不建议在微波炉中使用。

## 碗



型号	10CW*	10CWL	35CW	45CW	50CW	60CW	100CW	150CW
大约容量	278 mL	—	252 mL	150 mL	452 mL	322 mL	370 mL	494 mL
说明	方形碗	10CW碗的盖子	肉汤碗	水果碗	平底碗	葡萄柚碗	平底碗	方形碗
件装	48	48	48	48	48	48	48	48
形状	方形	方形	圆形	圆形	圆形	圆形	圆形	上圆下方
外部直径/尺寸	10.2 x 10.2 cm	—	9.8 cm	11.7 cm	13.3 cm	15.2 cm	12.5 cm	顶: 13.3 cm 底: 6.4 x 6.4 cm
高度	4.8 cm	2.2 cm	5.4 cm	3.3 cm	5.4 cm	4 cm	4.3 cm	5.7 cm

不建议在微波炉中使用。\*备有任选的盖子。

## 茶缸与茶杯



型号	75CW	96CW
大约容量	239 mL	288 mL
说明	可叠茶杯	茶缸
件装	48	48
最大直径/高度	10.3* cm / 8 cm	10.6* cm / 9.5 cm
标准CAMRACK®架	16C414	16C414

\*最大直径包括把手在内。  
不建议在微波炉中使用。

## 聚碳酸保温套盒



型号	HK93CW	HK39
说明	3 格底盒与盖子	保温套盒底盒与子、配合 22.9 cm 餐盘
件装	6	6

HK93CW 备有米色 (133)。  
HK39 备有古董白色 (148)。  
不建议在微波炉中使用。



HK93PMC

HK93CW 专用 Camcarrier® 保温盘箱可应特殊请求而提供。请联络 Cambro 客户服务部查询详情。

## 多功能CAMCOVERS® 凯姆盖子

用多功能凯姆盖子可以供应热食品、与传统的金属盖子比较、这是精致和高效的选择。

- 可经受高达149°C的高温。\*
- 盖子保持凉触感、容易拿取。
- 比金属盖更轻更安静。
- 外观精致、不需要擦拭。
- 比金属盖子的食品保温时间更长。
- 在微波炉内安全使用。
- 具有圆形和正方形的不同尺寸。
- 使用玻璃纤维材料制成。

颜色: 乳白色 (380)、花岗岩灰色 (191)、古式羊皮纸色 (101)。

\*可安全用于微波炉。

若想确定何种规格的多功能凯姆盖子最适合你的盘子、请参见我们网站上的凯姆盖子手册(Cambro Camcover handbook)。或者把您的餐盘寄送至Cambro客户服务部进行尺寸确定。



型号	内部直径	外部高度	件装
<b>方形</b>			
85SFVS	20.91 cm	7 cm	12
978SFVS	25.4	7	12
<b>圆形</b>			
68VS	16.5	5.6	12
86VS	21	6.7	12
91VS	23.2	6.8	12
913VS	24.9	6.8	12
95VS	23.7	6.8	12
99VS	24.3	6.7	12
911VS	24.6	7	12
100VS	25.4	6.8	12
103VS	25.9	6.8	12
105VS	26.2	6.8	12
106VS	26.4	7.2	12
1010VS	27	6.8	12
1012VS	27.3	6.8	12
1014VS	27.6	6.8	12
116VS	28.9	8.1	12
120VS	30.5	7.3	12
124VS	31.1	7.3	12

## CAMWEAR® CAMCOVERS® 凯姆盖子

- 不必再加热、食品就能保持热度和原始风味。
- 最适于在加热保温车内使用。
- 可在99°C温度下安全使用。\*
- 采用耐用的 Camwear 制成, 不会凹陷或出现刮痕。
- 重量轻巧、服务安静。
- 节省人工、无需擦拭。

颜色: 透明 (135)、琥珀色 (153)、米色 (133)、银色 (486)。

**MDCPC9CW** 颜色: 透明 (135)、琥珀色 (153)、米色 (133)、银色 (486)。

为了帮助选择正确的盘盖尺寸、请参考我们网站上的凯姆盖尺寸确定指南 (Camcover Sizing Guide)、网址 [www.cambro.com](http://www.cambro.com)。或者把您的餐盘寄送至Cambro客户服务部进行尺寸确定。

\*不建议使用微波炉。



型号	内部直径	外部高度	件装
<b>Camwear Camcovers 凯姆盖子</b>			
806CW	21.4 cm	6.8 cm	12
900CW	23.2	7	12
901CW	23.7	7.2	12
905CW	24.1	7.2	12
909CW	24.8	7	12
9011CW	25.4	7.3	12
9013CW	25.4	7	12
1000CW	25.9	6.8	12
1005CW	26.8	7.2	12
1007CW	27	7	12
1013CW	27.5	6.8	12
1101CW	27.9	6.8	12
1202CW	30.8	7	12
<b>Camwear 小型 Camcovers</b>			
MDCPC9CW <b>New!</b>	23.2	5	12

# 货主标识处理指南

用你的标志或图案设计对平底杯、酒吧杯具、水罐或其它餐桌服务器皿进行货主标识处理。在促销中使用经过货主标识处理的饮料杯具。

食品存储产品还可以在经过货主标识处理后、用来识别菜单项目、增加菜谱的添装线、或者用来增加多语言的说明、以帮助确保产品质量和稳定性。



请查看本标志以识别那些可以实行货主标识的项目。

## 印刷餐桌服务和存储产品

### 样品周转时间：

收到经过许可的图案稿之后  
7-10个工作日完成

**印刷区域：**6 mm 至 10 cm、  
依据每件产品上的可印刷区域而定

**整箱数量：**不拆箱零售。

### 货主标识收费（净）

**样品收费：**\*\*（收费将按照样品订单来收取、并在首次采购订单上减去此收费）

**制版收费：**\*\*（在样品订单上收费、一次性收费）

**装机调版费：**\*\*（按照订单）

**每件印刷成本：**\*\*每侧

## 如何订购样品

1. 请联络当地的Cambro客户代表、以便填写样品索取表格并向Cambro公司提交。

2. 提供数字格式的最终图案稿。在发送图案稿之前、必须把填写完毕的样品索取表提交至Cambro公司。如果图案稿未全部完成、则可按照每小时\*\*价格提供图形制作支持服务。

3. 以电子邮件把图案稿发至Cambro公司代表或直接发送至Cambro公司、电子邮件为personalizationcel@cambro.com。电子邮件的标题栏应以标志的名称为题、并提供联络信息。

**文件幅面：**100% 复制尺寸、300dpi 分辨率。

**文件类型：**Adobe® Illustrator® 或 Photoshop®。

**文件格式：**JPEG、TIFF 和 EPS。将数字图案稿光碟邮寄至：Cambro Manufacturing Company, Attn: Kristie Patterson, 7601 Clay Avenue, Huntington Beach, CA 92648.

4. 对图案稿有问题吗？

电话：(49)7022-90-100-0；  
爱尔兰电话：1800 509 046；  
北爱尔兰和英国电话：  
0800 587 0057 或  
传真：(49)7022-90-100-19。

5. 在处理任何采购订单之前、必须先把经过签署的样品许可表格传真至Cambro公司的客户服务部。此表格附在每个样品中。

\*\*请联络您的 Cambro 代表询价。



## 选择任何一种标准印刷颜色

由于产品目录印刷流程的原因、图中显示的颜色可能不准确。



红色



黄色



浅蓝色



深蓝色



绿色



橘黄色



紫色



黑色



白色



灰色



金色



银色



## CAMVIEW® 饮料壶

- 采用耐用的 CamView 材料制成。
- 结构轻巧、易于操作。
- 独特的冰块控制曲线水嘴和倒水口可减少溅溢。
- 带沟槽的壶底可实现完全和卫生的干燥。

颜色: 透明 (135)。P600CW 型还备有琥珀色 (153)。

容量计算至边缘。

可提供货主标识。请参见装饰章节内的产品、订货与价格信息。

PC34CW 可叠放水罐如下美国专利保护: D 682,002 S。



**P600CW、P480CW 和 P320CW**  
行业标准。宽阔的底部稳定性好、防止翻倒。

**PL60CW**  
Laguna® 饮料瓶具有锤纹表面可隐藏划痕。可从前面倾倒液体或从侧面倾倒冰块或液体。提供匹配玻璃杯。



**P320CW**

容量: 0.95 L

含水嘴高度: 17 cm

含把手直径: 14.5 cm

件装: 6



**P480CW**

容量: 1.4 L

含水嘴高度: 20 cm

含把手直径: 16 cm

件装: 6



**P600CW**

容量: 1.8 L

含水嘴高度: 20.5 cm

含把手直径: 17 cm

件装: 6



**P60CW**

容量: 1.8 L

含水嘴高度: 23 cm

含把手直径: 18.5 cm

件装: 6



**PL60CW**

容量: 1.8 L

含水嘴高度: 20 cm

含把手直径: 17 cm

件装: 6

**PE600CW**  
经济轻便的设计。可从前面倾倒液体或从侧面倾倒冰块和液体。

**P64CW**  
锥形设计和防滴漏水嘴。

**PC64CW**  
盖子可以在三个位置上固定、能够过滤冰块、自由倾倒和关闭来保护内部饮料。

**PC34CW**  
可堆叠饮料瓶采用磨砂设计、以隐藏划痕的瓶盖。

**P34CW**  
可叠放水罐。

**P34LCW**  
可叠放水罐盖。



**PE600CW**

容量: 1.8 L

含水嘴高度: 20 cm

含把手直径: 18.7 cm

件装: 6



**P64CW**

容量: 1.9 L

含水嘴高度: 23.5 cm

含把手直径: 18.5 cm

件装: 6



**PC64CW**

容量: 1.9 L

含水嘴高度: 24.8 cm 带盖子

含把手直径: 18.5 cm

件装: 6



**PC34CW**

容量: 1 L

含水嘴高度: 19.05 cm 带盖子

含把手直径: 17 cm

件装: 6



**P34CW / P34LCW**

容量: 1 L / —

含水嘴高度: 16.8 cm / 5.11 cm

含把手直径: 17 cm / 11.4 cm

件装: 6

# CAMWEAR® ALISO® 酒吧酒具、高脚杯和甜点玻璃杯

Aliso Barware 采用耐用的 Camwear 重现玻璃的外观、重量和透明度。平滑无缝的外观使 Aliso 酒吧酒具成为休闲餐饮、室外活动和泳池边服务的流行选择。

- 酒吧酒具有大而厚重的底座、稳定性好。
- 底座设计便于快速排水和完全干燥。
- 冰镇或冷冻酒吧酒具时、无需担心热冲击造成损害。

颜色: 透明 (135)。

容量计算至边缘。

可提供货主标识。请参见装饰章节内的产品、订货与价格信息。



型号	BWM10CW	BWW10CW	BWP14CW	BWB16CW	GB850CW	GB1200CW	DG3CW*
说明	马提尼	葡萄酒	皮尔森纳	啤酒杯	高脚杯	高脚杯	甜点杯
最大直径	12.2 cm	7.5 cm	8.3 cm	12.1 cm	7 cm	7 cm	5.8 cm
最大高度	17.5 cm	17.1 cm	24.3 cm	15.9 cm	15.9 cm	19.4 cm	7.7 cm
标准 CAMRACK®架	9S638	25S638	25S958	16S638	36S534	36S738	49S318
至杯口容量	310.5 mL	310.5 mL	458.4 mL	473 mL	266 mL	378 mL	100 mL
件装	12	24	24	12	24	24	72

\*特别订货无库存、不予退货。仅以整箱方式订货。不拆箱销售。请联络 Cambro 代表询价。

# CAMBRO® 水杯和一次性 CAMLIDS®

- 一次性盖子紧紧密封 Cambro 水杯、避免泄漏。
- 盖子上印制平底杯代码、可便于相互对照。
- 包含插入吸管的十字槽。
- 可重复使用的水杯可以节省操作员更换坏玻璃杯或一次性儿童杯的成本，同时减少浪费。
- 可重复使用的水杯可以通过徽标或独家设计进行定制，以增强品牌宣传效果。

一次性 Camlid 颜色: 半透明 (190).  
 一次性盖子仅整箱出售。不拆箱零售。  
 \*不包括用于吸管的十字槽。

## CAMWEAR® 耐用



水杯	盖子
950CW	CLNT10
1600CW	CL900P

## 多色平底杯 经济型平底杯



水杯	盖子
500P/500P2	CLJ6
800P	CL800P
900P/900P2	CL900P
950P/950P2	CL950P

## DEL MAR® 戴玛平底杯 玻璃裂纹效果



水杯	盖子
D14	CLST9

## LIDO® 钻石设计的要点



水杯	盖子
LDT5	CLJ6
LDT6	CLST6
LDT9	CL900P
LDT10	CLNT10
LDT12	CLNT12
LDT16	CLST9
LDT22	CLSM8B5*

## HUNTINGTON® 亨廷顿平底杯 雅致的设计、耐用



水杯	盖子
HT8CW	CLNT8
HT120CW	CLNT12
HT16CW	CLAM8B5*
HT22CW	CLSM8B5*

## LAGUNA®拉古纳平底杯 锻造纹理



水杯	盖子
LT6	CLLT6
LT8	CLLT8
LT10	CLLT10
LT12	CLLT12
LT16	CLAM8B5*

## NEWPORT®新港平底杯 凹槽设计



水杯	盖子
NT5	CLNT5
NT8	CLNT8
NT9	CLNT9
NT10	CLNT10
NT12	CLNT12
NT20	CLSM8B5*

# SAN LIDO® 水杯

- 适用于快节奏的休闲餐饮或户外活动。提供类似玻璃的外观但没有破裂的风险。
- 易于清洁内部叠层圈、可促进稳定并节省存储空间。
- 使用可弃式 Camlids® 紧盖、防止溢出。
- 采用耐冲击不易破碎的 SAN 塑料、减少耗损成本。

颜色: 透明 (152)。  
 液体容量可至顶端容量指示线。  
 Lido水杯受美国 D720,963 S 专利保护。



\*177 mL 和 266 mL 水杯具有不引注意的刻痕标记、专门为医疗操作设计。



型号	LDT5	LDT6	LDT9	LDT10	LDT12	LDT16	LDT22
适合盖子	CLJ6	CLST6	CL900P	CLNT10	CLNT12	CLST9	CLSM8B5**
最大直径	5.9 cm	6.8 cm	8.1 cm	7.3 cm	7.6 cm	8.4 cm	8.9 cm
最大高度	9.4 cm	9.4 cm	9.4 cm	11.4 cm	12.5 cm	13.5 cm	16.8 cm
标准 CAMRACK®架	49S318	36S318	25S318	36S418	30S434	25S534	20S638
至杯口容量	150 mL	177 mL*	266 mL*	300 mL	355 mL	480 mL	650 mL

件装: 36 \*\*不包括用于吸管的十字槽。

# CAMWEAR® HUNTINGTON®

## 亨廷顿和SAN 新港平底杯

### 亨廷顿平底杯

- 具有精致的外观和玻璃的手感、可节省高昂的更新费用。
- 采用耐用的 Camwear 材料制成。
- 重量轻巧。
- 叠放突缘能够防止粘连。
- 三面排水杯底便于清洗和干燥。

颜色: 天蓝色 (196)、透明 (135)。

容量计算至边缘。

可提供货主标识。请参见装饰章节内的产品与订货信息。

可承受温度为 -40°至99°C。



型号	HT5CW	HT8CW	HT10CW	HT120CW	HT12CW	HT14CW	HT16CW	HT22CW
最大直径	6 cm	6.8 cm	7.1 cm	7.6 cm	8.6 cm	8.3 cm	8.4 cm	8.9 cm
最大高度	9 cm	11.3 cm	12.2 cm	12.8 cm	9.5 cm	12.4 cm	14 cm	17 cm
标准CAMRACK®架	49S318	36S418	36S434	25S434	25S418	25S434	25S534	25S638
至杯口容量	148 mL	237 mL	296 mL	355 mL	355 mL	414 mL	473 mL	652 mL
件装	36	36	36	36	36	36	36	36

### 新港平底杯

- 槽纹设计提供了玻璃一样的高档外观、并以塑料来实现安全效益和成本节约。
- 以抗冲击的 SAN 塑料制造、能够防止缺口和破碎。
- 叠放突缘能够防止粘连。
- 卫生杯缘提供了卫生的饮水表面。

颜色: 透明 (152)、琥珀色 (153)、石板蓝 (401)。

容量计算至边缘。

可提供货主标识。请参见装饰章节内的产品与订货信息。

可承受温度为 -20°至85°C。



型号	NT5	NT8	NT9	NT10	NT12	NT14	NT16	NT20
最大直径	6.4 cm	6.8 cm	8.3 cm	7.1 cm	7.6 cm	7.9 cm	8.3 cm	8.7 cm
最大高度	9.4 cm	10.2 cm	8.4 cm	11.6 cm	13 cm	12.7 cm	14.6 cm	16.5 cm
标准CAMRACK架	36S318	36S418	25S318	36S434	25S434	25S434	25S534	25S638
至杯口容量	189 mL	228 mL	275 mL	300 mL	373 mL	414 mL	485 mL	650 mL
件装	36	36	36	36	36	36	36	36

# SAN LAGUNA® 拉古纳与 DEL MAR® 戴玛平底杯

## 拉古纳平底杯

- 锻纹能够隐去水渍和划痕。
- 由抗冲击的SAN材料制造。
- 重量轻巧、易于携带。

颜色: 透明 (152)、西班牙绿 (427)。

容量计算至边缘。

可提供货主标识。请参见装饰章节内的产品、订货与价格信息。

可承受温度为 -20°至85°C。



型号	LT6	LT8	LT10	LT12	LT14	LT16	LT22
最大直径	6.3 cm	6.9 cm	7.4 cm	7.9 cm	8.3 cm	8.4 cm	9.3 cm
最大高度	10.7 cm	10.9 cm	12.1 cm	12.7 cm	13.1 cm	14 cm	15.4 cm
标准CAMRACK®架	36S418	36S418	30S434	25S434	25S434	25S534	16S534
至杯口容量	177.4 mL	236.6 mL	295.7 mL	354.9 mL	414 mL	473.2 mL	650.6 mL
件装	36	36	36	36	36	36	36

## 戴玛平底杯

- 裂纹玻璃外观、重量轻巧易于操作。
- 厚重坚韧的底部和圆润的杯缘使稳定性更好。
- 产品由抗冲击的SAN塑料制造。

颜色: 透明 (152)、宝石红 (156)、蓝宝石色 (608)、浅琥珀色 (609)。

容量计算至边缘。

可提供货主标识。请参见装饰章节内的产品、订货与价格信息。

戴玛平底杯受如下美国专利保护:  
D 478,778 S。

可承受温度为 -20°至85°C。



型号	D8	D12	D14	D16	D24
最大直径	6.7 cm	7.5 cm	8.3 cm	7.8 cm	8.7 cm
最大高度	10.6 cm	12 cm	8.3 cm	15.1 cm	16.8 cm
标准CAMRACK®架	36S418	25S434	25S318	25S534	25S638
至杯口容量	237 mL	355 mL	414 mL	473 mL	710 mL
件装	36	36	36	36	36

## SAN多色平底杯与可口可乐(COCA-COLA®)平底杯

- 最适于休闲餐饮的超经济平底杯。
- 带纹理的外表可隐去擦划。
- 由抗冲击的SAN材料制造。
- 内部的叠放突缘可使存放方便。
- 卫生杯缘提供了卫生的饮水表面。

颜色: 石板蓝 (401)、透明 (152)、琥珀色 (153)、宝石红 (156)。

容量计算至边缘。

可提供货主标识。请参见装饰章节内的产品与订货信息。

可承受温度为 -20°至85°C。



型号 (72 件装)	500P	800P	900P	950P	1200P	1600P	2000P	—
型号 (24 件重)	500P2	800P2	900P2	950P2	1200P2	1600P2	2000P2	3200P2
最大直径	5.7 cm	6.7 cm	8.1 cm	7 cm	7.5 cm	8 cm	8.6 cm	10 cm
最大高度	9.2 cm	10.2 cm	8.25 cm	11.1 cm	13.2 cm	14.6 cm	16.5 cm	18.4 cm
标准CAMRACK®架	49S318	36S418	25S318	36S418	25S434	25S534	25S638	16S738
至杯口容量	154 mL	231 mL	287 mL	290 mL	373 mL	485 mL	650 mL	976 mL
P 型号-件装	72	72	72	72	72	72	72	—
P2 型号-件装	24	24	24	24	24	24	24	24

### Coca-Cola® 可口可乐平底杯

- 在多色平底杯上可以印制白色的可口可乐 (Coca-Cola) 商标。
- 产品只能为可口可乐 (Coca-Cola) 汽水销售点的顾客提供、用餐服务。

颜色: 透明 (152)。

可口可乐标志只能以白色印制。

印有商标的器皿不得转售、只能向可口可乐汽水销售点的客户提供、用餐服务。

可承受温度为 -20°至85°C。



型号	20CC	32CC
最大直径	8.6 cm	10 cm
最大高度	16.5 cm	18.4 cm
标准CAMRACK®架	25S638	16S738
至杯口容量	650 mL	976 mL
件装	72	24

# CAMWEAR®平底杯和 CAMVIEW®CAMLITERS®

## Camwear平底杯

- 拥有玻璃的外观和质感, 但却是采用耐用的 Camwear 制成。
- 带纹理的外表可隐去擦划。
- 平滑的内壁可确保清洗方便。
- 卫生杯缘设计使饮水卫生。

颜色: 透明 (152)。

容量计算至边缘。

可提供货主标识。请参见装饰章节内的产品与订货信息。

可承受温度为 -40°至99°C。



型号	500CW	800CW	850CW	950CW	1200CW	1600CW
最大直径	5.7 cm	6.7 cm	8.6 cm	7 cm	7.5 cm	7.9 cm
最大高度	9.2 cm	10.2 cm	9.7 cm	11.1 cm	13.2 cm	14.6 cm
标准CAMRACK®架	49S318	36S418	25S418	36S418	36S434	25S534
至杯口容量	160 mL	237 mL	269 mL (厚壁)	284 mL	384 mL	503 mL
件装	48	48	48	48	48	48

## CamView Camliter 饮料调兑瓶

- 最适于在自助餐厅或餐桌上供应果汁或红酒。
- 产品附带防溅溢的扣紧式平盖、可防止内容交叉污染。
- 可订购带倾倒嘴口的盖子、用于保护内容、同时可自由倾倒液体。
- 重量轻巧、不会产生缺口或擦划。
- 采用抗冲击材料制造。
- NSF 标准产品 - 带平盖的 Camliter。

颜色: 透明 (135)。

盖子颜色: 白色 (148)。

可提供货主标识。请参见装饰章节内的产品与订货信息。

可承受温度为 -40°至71°C。

倾倒嘴口盖子不是 NSF 标准产品。



型号	容量	高度
<b>Camlitters带配套盖子: (WW1000L、WW250L)</b>		
WW1500	1.5 L	25.4 cm
WW1000	1	24.8
WW500	0.5	20
WW250	0.25	15.9
<b>盖子</b>		
WW1000LS	(1.5 L、1 L和0.5 L的盖子与倾倒嘴口)	
WW1000L	(1.5、1 L和0.5 L的盖子)	
WW250L	(0.25 L的盖子)	
<b>件装: 12件 倾倒嘴口盖子单独订货。</b>		





# 饮料配制桶、带提手的储物桶与SWIRL BOWLS® 漩涡敞口碗

## 22.7 L 升饮料配制桶

- 最适于混合和供应浓缩饮料。
- 在配制桶上印制了美国标准刻度与公制标准刻度。
- 采用抗冲击的聚乙烯材料可经受从 -40° 到 70°C 的温度。

型号	容量
DSPR6	21 L
件装: 1件	

颜色: 白色 (148)。  
可提供货主标识。请参见装饰章节内的产品与订货信息。



DSPR6  
容量: 22.7 L。



## 聚乙烯带提手的储物桶

- 大容量、多用途的20.8升储物桶最适于混合、存储和运输操作。
- 经久耐用的聚乙烯材料可经受从-40° 至 70°C 的温度、并可抗污垢。
- 扣紧式拨片摘取盖子单独销售。

型号	件装
PWB22	6
RFSC12 (盖子)	6

颜色: 白色 (148)。



所有刻度均为近似值。



## 漩涡敞口碗

- 最适于供应冷热副菜、甜点、调味酱或水果。
- 可以配合餐盘或叠放在自助餐台上。
- 采用耐用的 Camwear® 或防破坏 SAN。

颜色:  
SRB5CW 和 SRB13CW 提供:  
透明 (135)、黑色 (110)、白色 (148)。  
SRB5 和 SRB13 提供:  
透明 (152)、黑色 (110)、白色 (148)。  
由(P.E.T.)材料制造。



CLSRB5  
一次性盖不  
是 NSF 标准产品。



备有一次性盖子



SRB13CW

SRB5CW

型号	容量	件装
<b>Camwear®</b>		
SRB5CW	148 mL	24
SRB13CW	384	24
<b>SAN</b>		
SRB5	148	24
SRB13	384	24
<b>一次性盖子</b>		
CLSRB5	—	1,000
一次性盖子颜色: 透明 (152)。		

# CAMWEAR®冰酒桶、果汁盆和蓓蕾花瓶

## 冰酒桶

- 冰镇和展示红酒或香槟酒。
- 坚韧的Camwear材料不会开裂或破碎、产品易于清洁。

颜色: 透明 (135)。

可提供货主标识。请参见装饰章节内的产品与订货信息。



WC100CW

型号	尺寸 DIA. x 高
WC100CW	20.3 x 23.2 cm
WC100CWNH (无手柄)	20.3 x 22.9
件装: 1件	

## 橘面带托底果汁盆

- 举办聚会、婚宴和招待会的理想选择。
- M采用耐用的 Camwear 材料制成。
- 优雅的橘面外表隐去擦划、光滑的内壁易于清洗。

颜色: 水晶色 (176)。

容量计算至杯口。

不提供货主标识服务。



型号	内部 直径	大约 容量	件重
PPB15	38.1 cm	10.6 L	1
PPB18	45.7	19.1	1
PPB23	58.4	37.8	1

## 蓓蕾花瓶

- 最适于在餐厅、餐台以及医疗服务托盘或客房服务托盘上使用。
- 采用耐用的 Camwear 材料制成。采用耐用的 Camwear 材料制成。

- 可以在里面插上新鲜的玫瑰花蕾或色彩鲜艳的人造花。

颜色: 黑色 (110)、透明 (135)、白色 (148)。



黑色 (110)



白色 (148)



透明 (135)



型号	说明	件装
BV6CW	15.24 cm 蓓蕾花瓶	12



## 食品展示

熟食盆和大浅盘

Showfest® 陈列碗和陈列托盘

Camwear®碗

铃形碗、廉价碗和玻璃钢碗

Camwear陈列盖和托盘

罐和长勺

Camwear服务匙和 Camtensils®

耐高温厨具

Lugano® 路加诺夹子

Camwear细孔瓶 / 撒粉罐和调料罐



# 熟食盆和大浅盘

- 以经济实惠的价格就能获得式样现代、集制备、储存与供餐功能为一体的产品。
- 熟食盆和大浅盘由SAN材料制造、可抗冲击、抗污垢并防止破碎损坏。
- 最适于在超级市场熟食部、三明治商店、自助餐厅和宴会活动中使用。
- 带把手的盖子由晶莹透明、抗破碎的Camwear材料制造。

**熟食盆和大浅盘颜色:**  
透明 (152)、黑色 (110)、白色 (148)、红色 (404)。

**盆盖颜色:** 透明 (135)。

熟食罐受如下美国专利保护:  
D 504,283 S、D 503,871 S 和 D 494,419 S。扇贝形食品服务盖受美国专利 D 509,705 S号保护。

DCC5、DCC10 是 NSF 认证组件。



制备、叠放、存储和服务多功能合一。



相互叠放后可节省储存空间。



通过使用带把手的透明盖子、避免交叉污染并保持食品新鲜。



盖子可以作为加高座来为自助餐台或熟食陈列箱提供附加的高度。



盖子叠放后可作为食品陈列用的假底、并可减少浪费。

## 熟食盆和大浅盘



型号	DC5	DC10	DP15
说明	熟食盆	熟食盆	大浅盘
尺寸 宽 x 长 x 高	17.5 x 26 x 8 cm	26.5 x 33.5 x 8 cm	40 x 30.5 x 5.5 cm
大约容量	2 L	4.6 L	3.2 L
件装: 6件			

## 盆盖



型号	DCC5 配合 DC5	DCC10 配合 DC10
尺寸 宽 x 长 x 高	15 x 23.8 x 3.5 cm	24 x 31 x 3.5 cm
大约容量	0.85 L	1.9 L
件装: 6件		

# SHOWFEST® 陈列碗和陈列托盘

- 陈列凉菜沙拉、自助餐和沙拉吧菜式。

颜色: 黑色 (110)。



- 产品采用SAN塑料制造、可耐冲击和污垢、并防止破碎和损坏。

- 各种形状和尺寸便于最佳利用陈列区域。



## 扇贝椭圆形



型号	SFV1015
尺寸 宽 x 长 x 高	25.4 x 38 x 5 cm
大约容量	2.8 L
件装: 6件	



## 扇贝长方形



型号	SFR1012
尺寸 宽 x 长 x 高	25.4 x 31.8 x 7.6 cm
大约容量	4.3 L
件装: 6件	

## 八角形



型号	SFG1012	SFG1015	SFG820	SFG1220
尺寸 宽 x 长 x 高	25.4 x 30.5 x 5 cm	25.4 x 38 x 5 cm	20.3 x 50.8 x 5 cm	30.5 x 50.8 x 5 cm
大约容量	2.8 L	3.3 L	3.7 L	5.8 L
件装: 6件				

## 三角形



型号	SFT1010	SFT1212	SFT1515
尺寸 宽 x 长 x 高	25.4 x 30.5 x 6.4 cm	30.5 x 38 x 6.4 cm	38 x 50.8 x 6.4 cm
大约容量	1.9 L	2.8 L	4.2 L
件装: 6件			

# CAMWEAR®碗

## 圆形橘纹碗

- 外侧具有雅致的纹理、内侧光滑、易于清洗。
- 采用抗破碎的Camwear制造、可多年提供可靠服务。
- 最适于盛放水果、沙拉、小吃和甜点。

颜色: 水晶色 (176)。  
 .....  
 不提供货主标识服务。  
 .....  
 容量计算至杯口。  
 .....



## 橘纹碗

- 造型别致、现代感的外观使食品展示呈现动感。
- 产品由抗破碎的Camwear材料制造、不会像玻璃那样易碎。
- 橘纹碗结构坚固、重量轻巧。不会像丙烯酸那样易于开裂缺口。
- 产品防止污垢、酸性物和异味的沾染。

颜色: 透明 (135)、黑色 (110)、白色 (148)。  
 .....  
 长方形棱纹碗不提供白色 (148)。  
 .....  
 容量计算至杯口。  
 .....



## 圆形橘纹碗



型号	PSB6	PSB8	PSB10	PSB12
内部直径	15.2 cm	20.3 cm	25.4 cm	30.5 cm
大约容量	556 mL	1.5 L	3 L	5.5 L
件装	12	12	12	12

## 圆形橘纹碗



型号	PSB15	PSB18	PSB23
内部直径	38.1 cm	45.7 cm	58.4 cm
大约容量	10.6 L	19.1 L	37.8 L
件装	4	4	4

颜色: 水晶色 (176)。

## 长方形棱纹碗

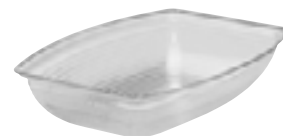

型号	RSB912CW	RSB1014CW	RSB1419CW
外部直径	22.9 x 30.8 cm	27.3 x 37 cm	36.2 x 49.2 cm
大约容量	2.7 L	4.7 L	11.3 L
件装	12	4	4

长方形棱纹碗不提供白色 (148)。

## 圆形棱纹碗



型号	RSB6CW	RSB8CW	RSB10CW	RSB12CW
内部直径	15.2 cm	20.3 cm	25.4 cm	30.5 cm
大约容量	564 mL	1.6 L	3 L	5.5 L
件装	12	12	12	12



型号	RSB15CW	RSB18CW	RSB23CW
内部直径	38.1 cm	45.7 cm	58.1 cm
大约容量	10.6 L	19.1 L	37.8 L
件装	4	4	4

## 铃形碗、廉价碗和玻璃钢碗

### Camwear®铃形橘纹碗

- 最适于展示水果和沙拉。
- 这是Cambro®传统圆形橘纹碗的升级设计产品。
- 产品采用防破碎的Camwear制造。

颜色: 水晶色 (176)。

不提供货主标识服务。

容量计算至杯口。



型号	BSB10	BSB12	BSB18
内部直径	25 cm	30.5 cm	45.7 cm
大约容量	2 L	3.8 L	11.8 L
件装	12	4	4

### 廉价沙拉碗

- 供应水果、沙拉、小吃和甜点的经济选择。
- 经过FDA批准的材料可防止污垢、酸性物和异味的沾染、并耐冲击。

颜色: 白桦色 (174)、黑色 (110)。

不提供货主标识服务。

容量计算至杯口。



型号	SB55	SB60	SB80
内部直径	14.5 cm	15.2 cm	20.3 cm
大约容量	325 mL	375 mL	925 mL
件装: 72件			



### 玻璃钢碗

- 结合了暖色木纹的外观与玻璃钢材料的耐久性。
- 在多年的服务和清洗之后也不会褪色。

颜色: 深色编篮图案 (301)。

不提供货主标识服务。

如需此颜色和图案的样本, 请参见Camtray® 细节。

容量计算至杯口。



型号	6F	8F
内部直径	15.6 cm	20.3 cm
大约容量	425 mL	925 mL
件装: 12件		





# CAMWEAR®陈列盖和托盘

- 陈列盖可保持面点、面包和甜点的新鲜度。
- 不易破碎的Camwear材料具有高档的玻璃观感。
- 侧面或两端的开口提供快速方便的内容取用、无需摘下盖子。‡

## 陈列盖

颜色: 透明 (135)。

可提供货主标识。请参见装饰章节内的产品与订货信息。

\*尺寸包括手柄。

手柄高度为 2.06 cm。

## 市场托盘

颜色: 橙红色 (149)、黄色 (145)、蓝色 (142)、绿色 (140)、白色 (148)、黑色 (110)。

符合NSF食品接触规定的颜色:

白色 (148)、蓝色 (142)、

绿色 (140)。

## 陈列托盘

颜色: 透明 (135)、黑色 (110)。

不提供货主标识服务。

\*\*特殊订货无库存 – 不予退货。



陈列托盘可以叠放。  
参见市场托盘、了解更多信息。



RD1220CW



RD1220CWH



RD1200CW



DD1220BECW‡



陈列托盘 – DT1220CW



带侧口的圆穹顶盖 – DD1220SCW‡

型号	大约尺寸 宽 x 长 x 高*	说明	件装
<b>陈列盖</b>			
RD1200CW	30.5 x 30.5 x 20.9 cm	蛋糕盖	1
DD1220CW	55.6 x 37.5 x 20.3	圆穹顶盖	1
DD1220ECW	55.6 x 37.5 x 20.3	带端口的圆穹顶盖	1
DD1220BECW	55.6 x 37.5 x 20.3	带两个端口的圆穹顶盖	1
DD1220SCW	55.6 x 37.5 x 20.3	带侧口的圆穹顶盖	1
DD1826CW	67.9 x 47.9 x 22.5	圆穹顶盖	1
RD926CW	67.2 x 25.4 x 15.9	带端口的圆穹顶盖	1
RD1220CW	55.6 x 35.9 x 14.9	长方形盖	1
RD1220CWH	55.6 x 35.9 x 12.7	带铰口的长方形盖	1
RD1826CW	67.2 x 47.9 x 15.9	长方形盖	1
RD1826CWH	67.9 x 47.6 x 13	带铰口的长方形盖	1
<b>陈列托盘 – 配合所有1220种盖子</b>			
DT1220CW	32.5 x 53 cm	托盘	1
<b>市场托盘 – 配合所有1826种盖子</b>			
1826MT**	65.3 x 45.2 x 2.7	托盘	6

# 罐和长勺

## 罐

- 最适于在沙拉吧、自助餐台或食品站使用。
- 可防止醋、沙拉油或蛋黄酱的沾染和气味残留。
- 产品采用高度耐冲击并经过FDA认可的材料制造。
- 光滑的表面易于清洗。

单色罐颜色: 黑色 (110)、米色 (133)、棕红色 (195)。  
透明罐颜色: 透明 (152)。  
盖子颜色: 白色 (148)。

可提供货主标识  
参见货主标识服务章节内的资讯。

\*彩色罐盖和透明罐盖不可以互换使用。



型号	高度	顶部直径	切口直径
<b>单色带盖罐</b>			
CP12	13.2 cm	12.9 cm	12.1 cm
CP15	11	16.8	15.7
CP27	17.2	16.8	15.6
<b>透明彩色带盖罐</b>			
CCP12	13.7	13.3	12.4
CCP15	11.1	17.2	15.9
CCP27	17.5	17.2	15.7

型号	容积	件装
<b>单色罐</b>		
CP12	1.1 L 带盖	12
CP15	1.4 L 带盖	6
CP27	2.4 L 带盖	6
<b>单色罐的盖</b>		
CPL12*	配合 CP12 彩色罐	12
CPL27*	配合 CP15 & CP27 彩色罐	12
<b>透明罐</b>		
CCP12	1.1 L 带盖	12
CCP15	1.4 L 带盖	6
CCP27	2.4 L 带盖	6
<b>透明罐的盖</b>		
CCPL12*	配合 CCP12 透明罐	12
CCPL27*	配合 CCP15 & CCP27 透明罐	12

## Camwear®长勺

- 能够控制份量的勺斗便于精确掌握调料酱或食品原料的多少。
- 带角度的柄便于拿取。
- 侧端靠放的设计使长勺不易滑入罐或供餐碗内。
- 采用抗破碎的Camwear制造、可多年提供可靠服务。

颜色: 黑色 (110)、米色 (133)、透明 (135)、白色 (148)。

\*Cambro® 混合装仅有黑色。套装内有 8 只印花长柄勺、4 只无印花长柄勺。8 只印花长柄勺包括: 1 只 Thousand Island、1 只 French、1 只 House、1 只 Italian、1 只 Bleu Cheese、1 只 Ranch、1 只 Low Cal 和 1 只 Caesar。这是沙拉台的完美启动配置。

定制长勺的印刷图案 — 请参见装饰章节内的产品和订货资讯。最大印刷面积为 2.5 x 1.2 厘米。最低数量六打。

组合成套长勺或印字长勺不拆箱零卖。特殊订货无库存、不予退货。



图示为印字后的长勺。

型号	说明	长度	容量
LD85	普通	21.6 cm	25 mL
LD85	成套	21.6	25
LD105	普通	26.8	30
LD105A*	成套	26.8	30
LD130	普通	33	30

件装: 12件

# CAMWEAR®服务匙和 CAMTENSILS® 耐高温厨具

## Camwear服务匙

- 由几乎坚不可摧的 Camwear 制成, 勺子不会变色、弯曲或凹陷。
- 宽大的匙柄和模压的拇指搭能够确保牢固舒适的握取效果。
- 服务匙背面的缺口可搭在食品盘上。
- 汤匙容量为近似值、无意用于称量。

颜色: 黑色 (110)、米色 (133)、透明 (135)、红色 (404)、白色 (148)。  
 .....  
 可提供货主标识。请参见装饰章节内的产品、订货与价格信息。  
 .....  
 \*不提供定制服务。  
 .....



**SP0P10CW** 有孔  
 说明: 25.5 cm  
 有孔自助餐匙  
 尺寸: 26 x 4.3 cm  
 件装: 12



**SP0P11CW\*** 有孔  
 说明: 28 cm  
 有孔熟食匙  
 尺寸: 28.3 x 7.3 cm  
 件装: 12



**SP0P13CW\*** 有孔  
 说明: 33 cm  
 有孔熟食匙  
 尺寸: 33.3 x 7.3 cm  
 件装: 12



**SP08CW**  
 说明: 20.5 cm 沙拉匙  
 尺寸: 20.6 x 3.8 cm  
 件装: 12



**SP010CW**  
 说明: 25.5 cm 自助餐匙  
 尺寸: 26 x 4.3 cm  
 件装: 12



**SP011CW\***  
 说明: 28 cm 熟食匙  
 尺寸: 28.3 x 7.3 cm  
 件装: 12



**SP013CW\***  
 说明: 33 cm 熟食匙  
 尺寸: 33.3 x 7.3 cm  
 件装: 12

## Camtensil 耐高温厨匙和平锅铲

- 最适于制备和供应冷热食品。
- 产品采用耐久的耐高温材料制造、可经受从-40° 到 149°C 的温度。
- 手柄上有供悬挂存放之用的开孔、以及用于搭在食品盘上的缺口。



**SP013**  
 说明: 33 cm 无孔匙  
 尺寸: 33.3 x 7.3 cm  
 件装: 12



**SPA14**  
 说明: 35.5 cm 无孔平锅铲  
 尺寸: 35.9 x 8.9 cm  
 件装: 12



**SP0P13** 有孔  
 说明: 33 cm 有孔匙  
 尺寸: 33.3 x 7.3 cm  
 件装: 12



**SPASL14** 开槽  
 说明: 35.5 cm 开槽平锅铲  
 尺寸: 35.9 x 8.9 cm  
 件装: 12

颜色: 琥珀色 (150)、黑色 (110)。  
 .....  
 不提供货主标识服务。  
 .....



## LUGANO® 路加诺夹子

- 彩色夹子采用坚固耐用且耐高温的材料制造、可经受高达100°C的温度。
- 透明的夹子采用抗破碎的Camwear制造、并可在99°C温度下安全使用。

平头



**TG6**

长度: 15 cm

件装: 12



**TG9**

长度: 23 cm

件装: 12

### Lugano 路加诺平头夹子和扇贝形夹子

- 平头夹子的表面有凸起的纹路、可提供稳定的夹持效果。
- 扇贝形夹子具有人机工程设计和稳妥的手指握柄。

扇贝形



**6TGS**

长度: 15 cm

件装: 12



**9TGS**

长度: 23 cm

件装: 12

颜色: 黑色 (110)、米色 (133)、透明 (135)、红色 (404)、白色 (148)。



按比例



**12TGS**

长度: 30.5 cm

件装: 12



### Lugano 路加诺带斜角夹子和易抓握夹子

- 带斜角夹子的人机工程学设计使它便于供应各种食品。
- 易抓握夹子结合了叉子和勺子的特点、可稳定地夹持易滑脱的食品。

带斜角



**TGA8**

长度: 21 cm

件装: 12



**TGA11**

长度: 27.5 cm

件装: 12

有角度的夹具颜色: 黑色 (110)。

易于抓握的夹具颜色:

黑色 (110)、米色 (133)、透明 (135)、白色 (148)。

带斜角和易抓握夹子 Lugano路加诺夹子受美国专利 D 530.994 S保护。



按比例



**TGG6**

长度: 17 cm

件装: 12



**TGG9**

长度: 24 cm

件装: 12



# CAMWEAR®细孔瓶 / 撒粉罐和调料罐

## Camwear 细孔瓶 / 撒粉罐

- 厨房、调料站或餐桌的主流用品。
- 透明的抗破碎Camwear材料与颜色编码的盖子便于识别容器的内容。
- 可在洗碗机内安全清洗并且不受食品中酸的影响。

细孔瓶颜色: 透明 (135)。

可提供货主标识。请参见装饰章节内的产品、订货与价格信息。



96SKRLD  
盐和胡椒盖



96SKRLM  
中孔盖



96SKRLC  
乳酪盖



96SKRLP  
欧芹盖

型号	盖子颜色
<b>带盖子的细孔瓶 (大约 容量 300 mL.)</b>	
96SKRP (带欧芹盖)	白色 (148)
96SKRD (带盐和胡椒盖)	米色 (406)
96SKRC (带乳酪盖)	黄色 (405)
96SKRM (带中孔盖)	玫瑰色 (408)
<b>细孔瓶备用盖 (细孔瓶盖与Camliter调兑瓶盖不能互换)</b>	
96SKRLP 欧芹盖	白色 (148)
96SKRLD 盐和胡椒盖	米色 (406)
96SKRLC 乳酪盖	黄色 (405)
96SKRLM 中孔盖	玫瑰色 (408)
<b>件装: 12件</b>	

## Camwear调料罐

- 用于盛放芥末、番茄酱、调味品、果酱或沙沙酱之类的调料。
- 产品采用透明、抗破碎的Camwear材料制造。
- 盖子上的缺口可嵌入服务匙、便于保管。

颜色: 透明 (135)。

可提供货主标识。请参见装饰章节内的产品、订货与价格信息。



型号	大约容量	尺寸高 x 深	件装
<b>调料罐套件</b>			
CJ80CW	240 mL	10.2 x 8.3 cm	24

# 托盘

托盘产品指南

货主标识

聚酯多功能托盘

抗菌 Camguard® Versa 托盘

聚酯饰面多功能托盘

聚酯多功能轻质托盘

Century™ Fun 托盘

Camtrays® 玻璃钢托盘

防滑 Versa Camtrays® 多功能托盘

配餐托盘 / Camlite® 轻质托盘

Camwear® 托盘

Camtread® / Treadlite™ / Polytread 聚酯防滑托盘

Epictread™ 托盘

木托盘

科孚 / 米科诺斯 / 卡普里 / 马德拉压面托盘

快餐托盘

分格托盘

市场托盘



# 选择适合您业务的托盘

Cambro 是制造食品服务行业托盘的全球领先者，提供最广泛的材料、尺寸、颜色、形状和个性化流程选择。Cambro 产品组合的广度为满足每个需求和预算的合适托盘提供明确的选择。

## 为您的运营选择合适托盘时请考虑以下因素：

### 步骤 1: 托盘的用途？

要选择合适的托盘，首先要确定正确的应用。

#### 服务托盘

员工用来端送物品为客人服务：

#### 防滑托盘

#### 顾客托盘

顾客用来呈送菜单物品：  
光滑表面托盘

### 步骤 2: 谁将使用托盘？

要确定合适的托盘材料，关键是确定谁将使用托盘。

#### 儿童

#### 学生

#### 军队

#### 办公室雇员

#### 服务人员

### 步骤 3: 使用和清洗托盘的方式？

考虑托盘的使用方式，以及将承受轻度还是过度使用和滥用的频率。确定每天清洗托盘的频率。

#### 频繁：

根据频率需要经常清洗

#### 正常：

每天清洗 3 次

#### 较少：

每天清洗 1 次

### 步骤 4: 确定每个托盘的预算

确保已针对正确的应用选择合适的托盘。为频繁应用选择低成本托盘并不是最具成本效益的选择。托盘定价因以下因素而有所不同：

#### 制造流程

#### 材料类型和等级

#### 托盘尺寸

#### 个性化选项

#### 保修

### 步骤 5: 个性化

Cambro 针对生产的大多数托盘提供高品质的个性化。请查看手册中的个性化标志。



### 步骤 6: 需要考虑的其他功能

评估以下功能的重要性，为您的运营确定最合适的托盘。

#### 叠放片 - 加快空气流通以快速干燥并完美叠放

#### 表面冲击耐受性

#### 边缘断裂耐受性

#### 擦划耐受性和污垢耐受性

#### 保修类型

### 技术测试说明

所有的 Cambro 托盘都会提交接受右边所述的一系列测试。结果在每个托盘页“技术测试结果”下指明。



多功能托盘



抗菌 Versa 托盘



Versa Lite 托盘



光滑卡普里压面托盘



橡胶防滑科孚压面托盘



防滑米科诺斯压面托盘



快餐托盘



具有防滑表面的托盘

### 测试说明

**热冲击耐受性测试：**测试中，托盘在短时间内被施以极端温度的变化，从冰水（0°C）中取出放入沸水（100°C）中，并测量任何变形损坏的情况。

**断裂耐受性测试：**测试中，金属球从特殊高度坠落在托盘上，并测量任何变形损坏的情况。

**擦划耐受性测试：**在陶瓷餐具与托盘表面摩擦之后，观察磨损和擦伤的情况。

测试中，移动把瓷碟放在托盘上，用手压住并左右移动并测量任何托盘表面的磨损。

### 洗碗机安全说明

**大量：**根据需要频繁清洗。























**正常：**每天清洗 3 次以下。

**少量：**每天清洗 1 次。

# 托盘产品指南

## 聚酯托盘



建议用途	   	   	   	    	    
托盘说明	Versa 托盘 Ecologic Series 第206页	Versa 托盘 Plus 第207页	抗菌 Versa 托盘 VT/GP 第208页	带装饰的多功能 托盘 GP 第209页	防滑 Versa 表面的多功能 托盘 GP 第209页
材料	天然材料 + SMC高性能玻璃钢强化聚酯	SMC高性能玻璃钢强化聚酯	SMC高性能玻璃钢强化聚酯	SMC高性能玻璃钢强化聚酯 + 密胺表面	SMC高性能玻璃钢强化聚酯 + 防滑表面
表面	光滑	光滑	光滑	光滑	防滑
性能	优良	优良	优良	优良	优良
货主标识	有 Δ 热耐受性: 90°C	无	无	无	有 Δ 热耐受性: 80°C
保修年限**	5	5	5	5	2
叠放突缘*	有	有	有	有	有
洗碗机安全	是 — 大量	是 — 大量	是 — 大量	是 — 大量	是 — 大量
化学品耐受性	优良	优良	优良	优良	好
干燥测试	优良	优良	优良	优良	优良
热冲击	优良	优良	优良	优良	优良
断裂耐受性	优良	优良	优良	优良	优良
擦划耐受性	优良	优良	优良	优良	好
污垢耐受性	优良	优良	优良	优良	好
热耐受性	-40° 至 +140°C	-40° 至 +140°C	-40° 至 +140°C	-40° 至 +90°C	-40° 至 +80°C
规格数量	5	5	6	3	4
外形数量	4	4	3	1	1
颜色数量	4	3	1	15	5

\*叠放突缘可保持空气自由流通以及产品完好叠放。

\*\*针对制造缺陷的分摊保修。

‡不建议在加热保温车内使用。

Δ请联络您的 Cambro 代表询价。

如果您正在使用热化学消毒设备, 请与我们联系。我们将协助您找到适合应用条件的正确托盘产品。

### 建议用途的图标说明:



餐厅 /  
餐馆 /  
自助餐



宴会服务



熟食店 /  
自助餐展台



学校



美食广场 /  
小吃店 /  
快速服务餐厅



家庭送餐



医院



宾馆客房  
服务



军用



监狱 /  
管脚机构



饭店 / 酒馆 /  
啤酒酒店 / 酒吧 /  
夜总会



# 托盘产品指南

## 聚酯托盘



建议用途					
托盘说明	多功能托盘 VT/GP 第210-211页	多功能轻质托盘 VL/GL 第212-213页	Century™ Fun 托盘: 多功能托盘 VT/GP 多功能轻质托盘 VL/GL 第214-215页	防滑 Versa Lite 托盘 VL/GL 第216页	带橡胶防滑表面的 多功能轻质托盘 VL/GL 第217页
材料	SMC高性能玻璃钢 强化聚酯	SMC 高/标准性能 玻璃钢强化聚酯	SMC标准性能 玻璃钢强化聚酯	SMC标准性能玻 璃钢强化聚酯 +防滑表面	SMC标准性能 玻璃钢强化聚酯 +橡胶防滑表面
表面	光滑	光滑	光滑	防滑	橡胶防滑
性能	优良	优良	优良	优良	优良
货主标识	有 Δ 热耐受性: 90°C	有 Δ 热耐受性: 90°C	有 Δ 热耐受性: 90°C	有 Δ 热耐受性: 80°C	无
保修年限**	5	3	3	2	3
叠放突缘*	有	有	有	有	有
洗碗机安全	是 — 大量	是 — 正常	是 — 正常	是 — 正常	是 — 正常
化学耐受性	优良	好	好	好	好
干燥测试	优良	优良	优良	优良	优良
热冲击 耐受性	优良	好	好	好	好
断裂耐受性	优良	好	好	好	好
擦划耐受性	优良	好	好	好	好
污垢耐受性	优良	好	好	好	好
热耐受性	-40° 至 +140°C	-40° 至 +130°C	-40° 至 +90°C	-40° 至 +80°C	-40° 至 +100°C
规格数量	22	14	1	4	7
外形数量	9	6	1	3	3
颜色数量	12	8	14	4	2

\*叠放突缘可保持空气自由流通以及产品完好叠放。

\*\*针对制造缺陷的分摊保修。

‡不建议在加热保温车内使用。

Δ请联络您的 Cambro 代表询价。

如果您正在使用热化学消毒设备, 请与我们联系。我们将协助您找到适合应用条件的正确托盘产品。

### 聚酯托盘

- Versa 托盘 Ecologic Series
- Versa 托盘 Plus
- 抗菌 Versa 托盘
- Versa 托盘
- 带装饰的多功能托盘 (1)
- 防滑 Versa 表面的多功能托盘
- Century Fun 托盘

高性能聚酯托盘由坚固的长纤维增强毡以及附加的玻璃纤维制造, 可提供极高的抗冲击性能。彩色间苯二酸聚酯树脂提供高度的化学品与紫外线耐受性。

- (1) 个性化的 Versa 托盘和带装饰的 Versa 托盘顶部具有三聚氰胺树脂, 可增加其对污点、磨损和划痕的防护。

### 多功能轻质托盘

- VL/GL Century Fun 托盘
- VL/GL 托盘
- 带防滑表面的VL/GL 托盘
- 带橡胶防滑表面的多功能轻质 VL/GL 托盘

标准性能的聚酯托盘是由玻璃钢和标准聚酯树脂制造。



餐厅 / 餐馆 /  
自助餐



宴会服务



学校



医院



宾馆客房  
服务



军用



饭店 / 酒馆 /  
啤酒店 / 酒吧 /  
夜总会

# 托盘产品指南

## 玻璃钢托盘

## CAMWEAR® 托盘



建议用途						
托盘说明	Camtray® 凯姆托盘 第218-222页	防滑Camtray 托盘 第223页	配餐托盘 第224页	Camlite® 轻质托盘 第224页	Camwear 托盘 第225页	具有防滑表面的 Camwear 托盘 第225页
材料	玻璃钢层+ 聚酯树脂	玻璃钢层+ 聚酯树脂 + 防滑表面	玻璃钢层+ 聚酯树脂	玻璃钢层+ 聚酯树脂	Camwear	Camwear + 防滑表面
表面	光滑	防滑	光滑	光滑	带纹理	防滑
性能	优良	优良	优良	优良	优良	优良
货主标识	有 Δ 热耐受性: 100°C	有 Δ 热耐受性: 80°C	无	无	无	无
保修年限**	5	2	1	3	3	3
叠放突缘*	有	有	有	有	有	有
洗碗机安全	是 — 大量	是 — 大量	是 — 大量	是 — 大量	是 — 大量	是 — 大量
化学品耐受性	好	好	好	好	好	好
干燥测试	优良	优良	优良	优良	优良	优良
热冲击耐受性	优良	优良	优良	优良	优良	优良
断裂耐受性	优良	优良	好	好	优良	优良
擦划耐受性	优良	好	好	好	极好	好
污垢耐受性	优良	好	优良	优良	极好	好
热耐受性	-10° 至 +100°C	-40° 至 +80°C	-10° 至 +100°C	-10° 至 +100°C	-40° 至 +99°C	-40° 至 +82°C
规格数量	40	2	6	6	2	2
外形数量	7	2	1	2	2	1
颜色数量	52	3	52	9	2	2

\*叠放突缘可促进空气自由流通以及产品完好叠放。

\*\*针对制造缺陷的分摊保修。

Δ请联络您的 Cambro 代表询价。

‡不建议在加热保温车内使用。

### 玻璃钢托盘

- Camtray凯姆托盘
- Camtray防滑托盘
- 配餐托盘
- Camlite轻质托盘

产品具有坚固的玻璃钢内部结构, 可提供强韧的内部基层和光滑的表面, 并结合了耐受冲击和污垢。

### Camwear 托盘

- Camwear 托盘
- 由高耐受力的防破碎Camwear材料制造。

- 具有防滑表面的  
Camwear 托盘

由高耐受力的防破碎Camwear材料制造。防滑且纹理清晰的表面抗划痕。



餐厅 / 餐馆 /  
自助餐



学校



美食广场 /  
小吃店 /  
快速服务餐厅



医院



宾馆客房  
服务



军用



饭店 / 酒馆 /  
啤酒店 / 酒吧 /  
夜总会

# 托盘产品指南

	玻璃钢托盘	聚丙烯托盘	玻璃钢托盘	木制托盘	
建议用途					
托盘说明	Camtread®防滑托盘 设计师系列 第226页	Treadlite™ 聚酯 防滑托盘 第227页	Polytread® 聚酯 防滑托盘 第227页	EpicTread™ 防滑托盘 第228页	木制托盘 带防滑表面 第228页
材料	玻璃钢层+聚酯树脂+橡胶防滑表面	玻璃钢层+聚酯树脂+橡胶防滑表面	聚丙烯+橡胶防滑表面	玻璃钢层+防滑防水表面	山毛榉饰面/桃花心木饰面+防滑表面
表面	橡胶防滑	防滑橡胶	防滑橡胶	防滑	防滑
性能	优良	好	好	好	好
货主标识	有 Δ	无	无	有 Δ 热耐受性: 90°C	无
保修年限**	5	1	1	1	3
叠放突缘*	有	有	有	有	无
洗碗机安全	是 — 大量	是 — 大量	是 — 少量	是 — 少量	是 — 少量
化学品耐受性	好	好	好	好	好
干燥测试	优良	好	好	好	好
热冲击耐受性	优良	好	好	好	好
断裂耐受性	好	好	好	好	好
擦划耐受性	优良	好	好	好	好
污垢耐受性	好	好	好	好	好
热耐受性	-10° 至 +100°C	-10° 至 +80°C	-10° 至 +80°C	-10° 至 +90°C	-10° 至 +100°C
规格数量	16	2	6	2	7
外形数量	5	1	2	1	3
颜色数量	2	2	2	6	1

\*叠放突缘可促进空气自由流通以及产品完好叠放。

\*\*针对制造缺陷的分摊保修。

Δ请联络您的 Cambro 代表询价。

‡不建议在加热保温车内使用。

## 玻璃钢托盘

- Camtread 防滑托盘
- Treadlite 托盘
- EpicTread 托盘

产品具有坚固的玻璃钢内部结构, 可提供强韧的内部基层和光滑的表面, 并结合了耐受冲击和污垢。



宴会服务



宾馆客房  
服务



饭店 / 酒馆 /  
啤酒店 / 酒吧 /  
夜总会

## 聚丙烯托盘

- Polytread 聚酯防滑托盘

Polytread 聚酯防滑托盘的防滑橡胶表面直接粘固在托盘内。

# 托盘产品指南

	木制托盘	压面托盘			
					
建议用途					
托盘说明	木制托盘 带光滑表面 第229页	科孚压面托盘 带橡胶防滑表面 第230页	米科诺斯压面托盘 带防滑表面 第231页	卡普里压面托盘 带光滑表面 第232-233页	马德拉压面托盘 带木纹理表面 第234页
材料	山毛榉饰面	压面+橡胶防滑表面	压面+防滑表面	压面	压面
表面	光滑	防滑橡胶	防滑	光滑	带纹理
性能	好	优良	好	好	好
货主标识	无	有	有	有	无
保修年限**	3	3	3	3	3
叠放突缘*	无	无	无	无	无
洗碗机安全	是 — 正常	是 — 正常	是 — 少量	是 — 正常	是 — 正常
化学品耐受性	优良	优良	好	优良	优良
干燥测试	好	好	好	好	好
热冲击 耐受性	好	好	好	好	好
断裂耐受性	好	好	好	好	好
擦划耐受性	好	好	好	好	好
污垢耐受性	好	好	好***	优良	优良
热耐受性	-10° 至 +100°C	-10° 至 +100°C	-10° 至 +100°C	-10° 至 +100°C	-10° 至 +100°C
规格数量	14	8	15	22	10
外形数量	4	2	3	5	4
颜色数量	1	2	6	14	9

\*叠放突缘可保持空气自由流通以及产品完好叠放。

\*\*针对制造缺陷的分摊保修。

\*\*\*桦木 (E75) 纹理提供有限的防污垢性能。

‡不建议在加热保温车内使用。

†科孚托盘只能在背面加印货主标识

## 木制托盘

- 光滑表面
- 透明防滑表面

产品由多层正宗山毛榉饰面/桃花心木饰面与合成树脂在高温高压条件下模压而成。

表面用双层高压密胺进行密封，允许常规清洗。

## 压面托盘

- 科孚\*
- 卡普里
- 米科诺斯
- 马德拉

产品由密胺浸渗纸张压层结合合成树脂在高温高压条件下模压而成。

表面用双层高压密胺进行密封，允许常规清洗。

\* 层压托盘带有直接连接在托盘上的防滑橡胶表面。

**注意:** 所有压面托盘都必须在迭放之前晾干。



餐厅 / 餐馆 / 自助餐



宴会服务



宾馆客房服务



饭店 / 酒馆 / 啤酒酒店 / 酒吧 / 夜总会

# 托盘产品指南

	聚丙烯托盘	分格托盘			陈列托盘	
建议用途						
						
托盘说明	快餐托盘 第235页	Camwear® 托盘 第236-238页	ABS 第236页	耐热托盘 第239页	共聚树脂托盘 第240页	市场托盘 第240页
材料	聚丙烯	Camwear	ABS	耐热塑料	共聚树脂	玻璃钢层 + 聚酯树脂
表面	带纹理	带纹理	带纹理	带纹理	带纹理	光滑
性能	好	优良	优良	优良	优良	优良
货主标识	有 Δ 热耐受性: 80°C	无	无	无	无	无
保修年限**	3	3	2	2	2	3
叠放突缘*	有	有	有	有	有	有
洗碗机安全	是 — 少量	是 — 大量	是 — 大量	是 — 大量	是 — 少量	是 — 大量
化学品耐受性	优良	好	优良	极好	优良	好
干燥测试	好	优良	优良	极好	优良	优良
热冲击耐受性	好	优良	好	极好	好	优良
断裂耐受性	好	优良	好	极好	优良	好
擦划耐受性	好	极好	极好	极好	极好	好
擦划耐受性	好	极好	极好	极好	极好	优良
热耐受性	-10° 至 +80°C	-40° 至 +99°C	-10° 至 +82°C	-40° 至 +149°C	-10° 至 +80°C	-10° 至 +100°C
规格数量	4	8	1	1	8	19
外形数量	2	7	1	1	8	2
颜色数量	14	10***	6	1	7	5

\*叠放突缘可保持空气自由流通以及产品完好叠放。

\*\*针对制造缺陷的分摊保修。

\*\*\*不能提供所有托盘样式。

Δ请联络您的 Cambro 代表询价。

‡不建议在加热保温车内使用。

## 聚丙烯托盘

### — 快餐托盘

快餐托盘带纹理的表面可以隐藏划伤，并提供额外的握持力以防止滑脱。



熟食店 /  
自助餐展台



学校



美食广场 /  
小吃店 /  
快速服务餐厅



家庭送餐



军用



监狱 /  
管脚机构

## 分格托盘

### — Camwear 托盘

由高耐受力的防破碎Camwear材料制造。

### — ABS托盘

由高度抗冲击、耐热和耐化学品的ABS塑料制成。

### — 共聚树脂托盘

由经济实惠的柔性防破碎共聚树脂制成。

### — 耐热托盘

由耐热材料制成。

## 陈列托盘

### — 市场托盘

由高度耐冲击防异味玻璃纤维制成。

# 货主标识

## 增值的货主标识服务

在托盘上使用您的定制标识、商标、口号或设计，同时向客户以及员工推广企业。

## 订货方法

1) 选择托盘的规格、颜色、图案或设计。  
2) 提供全套设计图案的最终照相稿，并标明在托盘上的印刷位置。

3) 根据托盘的类型，Cambro 公司制作

1、2、3、4色的图片，以及四色处理图片。

我们有如下要求：

a. 电子样稿文件以适于Mac或PC操作系统的光盘提供。

我们接受如下文件格式：

• Adobe Illustrator、Adobe Photoshop 文件的 JPEG、TIFF 或 EPS 格式。

• 文件幅面必须等于300dpi分辨率的100%复制品尺寸。

b. 纸张绘制的插图：图案的质量必须清晰可扫描。请指定每种颜色专色 (PANTONE) 代号，或者表明是否采用四色处理。

4) 如果订购时未提供完整的照相稿图片，我们将按每小时\*\*\*的标准收取制作工本费。如果有这项费用，Cambro 公司会与您联络并提供费用估价。

5) 版样处理：

a. 对于任何新项目，我们将提供最终完成

的版样，以征得客户的认可。

b. 确定订单的首次版样为免费提供。（加运输费。）

c. 未附确定的订单或者索取多份版样时，版样费用将以如下标准费率收取：

– 聚酯、玻璃钢和压面托盘：

\*\*\* 每份版样净收取。（加运输费。）

– 聚丙烯快餐托盘：\*\*\* 每份版样净收取。（加运输费。）

d. 在收到确定的订单并且发货之后，我们将把已收取的一份样版费用退还到您的帐目中。

6) 货主标识的收费标准适用于原定单以及重印订单。

## 聚酯托盘

多功能托盘 VT/GP

多功能轻质托盘 VL/GL

• 仅有如下型号的托盘适用于货主标识：

多功能托盘：

VT1216, VT1418, VT2632, VT3253, VT3343, VT3343C, VT3646C, VT3753, VT3853, GP0540, GP1070, GP1080, GP3074, GP3980, GP4002, GP4210, GP4004, GP4701, GP4709, GP4853

多功能轻质托盘：

VL1216, VL1418, VL2632, VL3253, VL3343, VL3343C, VL3646C, VL3753, VL3853, GL0540, GL1070, GL1080, GL3074, GL3980, GL4002, GL4210, GL4701, GL4709, GL4853

• 最低数量：每种托盘规格120件。

• 版样制作时间：从收到最终照相稿图片起10个工作日 + 交货与运输时间。

• 订单制作时间：从照相稿得到认可以及订单确定之日起的至多4-6个星期 + 交货与运输时间。

• 没有确定的订单而索取附加版样时，我们将按每份版样净收取\*\*\*。（加运输费。）

适用的印刷处理：

四色印刷处理允许印刷单色或多色图片以及相片复制。

为货主标识多功能托盘 VT/GP 所推荐的托盘颜色：

斑点咖啡色 (A21)、撒哈拉 (A22)、浅灰色 (A27)、乳白色 (A33)、水磨石 (A86)。

对于如下颜色，请致电 Cambro 客户服务部以核查图片稿：魔法黄 (A25)、魔法薄荷 (A26)。

为货主标识多功能轻质托盘 VL/GL 所推荐的托盘颜色：

斑点烟雾 (A20)、斑点咖啡色 (A21)、撒哈拉 (A22)、浅灰色 (A27)、乳白色 (A33) 和水磨石 (A86)。

可印刷区域：

图片可以覆盖托盘内缘起1 cm之内的平坦表面。

每个托盘的货主标识收费：

每种图案印量 加印净收费

120-300	***
312-996	***
1008 和以上	***

\*\*\*请联络您的 Cambro 代表询价。



## 玻璃钢托盘

Camtray® 凯姆托盘

• 所有规格的Camtray凯姆托盘都可以印刷货主标识。（除Cambro产品总目录当中的分格托盘以外）。

• 最低数量：

丝网印刷处理：每种托盘规格144件。

四色印刷处理：每种托盘规格72件。

• 版样制作时间：

从收到最终照相稿图片起10个工作日 + 交货与运输时间。

• 订单制作时间：从照相稿得到认可以及订单确定之日起的至多4-6个星期 + 交货与运输时间。

• 没有确定的订单而索取附加版样时，我们将按每份版样净收取\*\*\*。（加运输费。）

适用的印刷处理：丝网印刷处理和四色处理。

a. 丝网印刷处理允许图案以单色或多色彼此重叠的方式印刷。该过程不允许印刷渐变图像或相片复制。它最适于浅色图案在深色托盘上的印刷。

可印刷区域：图片可以覆盖托盘边缘之间的全部表面。

b. 四色印刷处理允许印刷单色或多色图片以及相片复制。该过程只能在浅色托盘上使用。深色托盘将使图片颜色更加深。

为四色印刷处理所推荐的托盘颜色：古式羊皮纸 (101)、浅桃红色 (106)、暗桃红色 (117)、白色 (148)、天蓝色 (177)、小青棕色 (429)、柠檬绸色 (536)、玉浮雕黄色 (537)、别墅白色 (538)。

可印刷区域：图片可以覆盖托盘内缘起1 cm之内的平坦表面。

每个托盘的货主标识收费：

每种图案印量 加印净收费

144*-299**	***
300 和以上	免费

\*四色印刷处理的最少数量。

\*\*丝网印刷处理的最少数量。

\*\*\*请联络您的 Cambro 代表询价。



1418

# 货主标识

## 压面托盘

科孚, 卡普里, 米科诺斯, 马德拉

- 所有尺寸的压面托盘都可以采用货主标识, 或者以用户定制的颜色生产。定制配色应当按照货主标识处理。
- 除科孚托盘只能在背面加印货主标识外, 其它托盘的顶面和底面都可以加印货主标识。货主标识的费用按托盘的每一面计算。
- **最低数量:** 每种托盘规格120件。
- **版样制作时间:** 从收到最终照相稿图片起10个工作日 + 交货与运输时间。



- **订单制作时间:** 从照相稿得到认可以及订单确定之日起的至多4-6个星期 + 交货与运输时间。
- 没有确定的订单而索取附加版样时, 我们将按每份版样净收取\*\*\*。(加运输费。)

**适用的印刷处理:**  
四色处理和定制配色

**a. 四色印刷处理。**  
该处理允许印刷单色或多色图片以及相片复制。

**b. 定制配色:**  
定制颜色的配色应当按照货主标识处理。向Cambro公司提供专色 (PANTONE) 编号后, 可生产任何颜色的托盘。

**可印刷区域:** 图片可以覆盖托盘边缘之间的全部表面。由于托盘要经过修剪, 因此图片尺寸必须比托盘每边的尺寸大出4 cm。  
(例如: 托盘尺寸: 36 x 46 cm – 图片尺寸: 40 x 50 cm)

**每个托盘的货主标识收费:**

每种图案印量	加印净收费
120 和以上	***

\*\*\*请联络您的 Cambro 代表询价。

## 聚丙烯托盘

快餐托盘

- 所有规格的快餐托盘都可以印刷货主标识, 1217FFH除外。
- **最低数量:** 每种托盘规格288件。
- **版样制作时间:** 从收到最终照相稿图片起10个工作日 + 交货与运输时间。



- **订单制作时间:** 从照相稿得到认可以及订单确定之日起的至多4-6个星期 + 交货与运输时间。

- 没有确定的订单而索取附加版样时, 我们将按每份版样净收取\*\*\*。(加运输费。)

**适用的印刷处理:**  
热压印单色处理。由于处理过程是在带纹理的托盘表面采用, 白色虽然为可选颜色, 但是建议尽量不要使用。

**可印刷区域:** 图案的尺寸最大不得超过 15 x 15 cm。

**货主标识费用:**

**单次印模费:**  
按每份订单净收取\*\*\*

**每个托盘的额外净收费:**

每种图案印量	加印净收费
288-767	***
768-1199	***
1200-5999	***
6000-11999	***
12000 和以上	***

\*\*\*请联络您的 Cambro 代表询价。

## Camtread 防滑托盘

托盘背面货主标识和橡胶表面压纹

- **美国Camtread防滑托盘:** 托盘背面个性化设计仅向1600CT 提供。橡胶表面提供所有 Camtread 尺寸。
- **欧洲Camtread防滑托盘:** 可供尺寸: 1100CT、1400CT、1600CT和1800CT
- **版样生产时间:** 从接到照相稿之日起10个工作日加上交货与运输时间。
- **订单制作时间:** 从照相稿得到认可以及订单确定之日起至多4-6个星期加上交货与运输时间。

没有确定的订单而索取附加版样时, 我们将按每份版样净收取\*\*\*。(加运输费。)

**可用的托盘背面货主标识印刷程序:** 四色印刷处理允许印刷单色或多色图片以及相片复制。

美国的Camtread防滑托盘: 建议用白色托盘进行托盘背面的货主标识。

**可印刷区域:** 图案可覆盖从托盘外部边缘起向内最多2.54 cm的平坦表面。

**每个托盘的货主标识收费:**

每种图案印量	加印净收费
美国Camtread防滑托盘	
72-144	***
145-288	***
289-432	***
433 和以上	免费
欧洲Camtread防滑托盘	
120 和以上	***

• **橡胶表面压纹 电子文件格式:** Adobe Illustrator EPS 格式。

**压纹货主标识收费:**  
可印刷区域: 图案可覆盖从托盘外部边缘起向内最多2.54 cm的平坦表面。

**压纹货主标识收费 每个托盘:**

每种图案印量	加印净收费
美国Camtread防滑托盘	
72和以上	***
欧洲Camtread防滑托盘	
156 和以上	***

\*\*\*请联络您的 Cambro 代表询价。

# 聚酯多功能托盘 – ECOLOGIC SERIES

## 产品规格

材料	天然材料 + 聚酯
表面特性	光滑
性能	优良
叠放突缘	有
洗碗机全	是 – 大量
化学品耐受性	优良
干燥测试	优良
热冲击耐受性	优良
断裂耐受性	优良
擦划耐受性	优良
污垢耐受性	优良
热耐受性	-40° 至 +140°C‡



按比例

‡不建议在加热保温车内使用。

## 建议用途

### 高流量 / 频繁使用

- 医院
- 学校
- 大学
- 餐厅 / 餐馆 / 自助餐
- 军用

仅由德国 Cambro European Logistics (CEL) 和 Cambro Özyay Turkey 提供。



高侧边外形

低侧边外形



低侧边设计外形

平缘外形

采用来源于自然材料的树脂。



GPE4002

高性能聚酯托盘及加固的拐角和边缘，具有耐冲击的卓越保护功能。

重量比标准 Versa 托盘轻20%。操作更为简洁便利。



堆叠凸起部保持托盘牢固地叠放在一切，确保适当的空气流通。

型号	尺寸
<b>多功能托盘 – 高侧边外形</b>	
VTE1418	35.5 x 45.7 cm
VTE3343	33 x 43
<b>多功能托盘 – 低侧边外形</b>	
VTE3253	32.5 x 53
VTE3753	37 x 53
<b>多功能 Century™ 托盘 – 低侧边设计外形</b>	
VTE3646C	35.5 x 45.7
<b>多功能托盘 – 平缘外形</b>	
GPE0540	34.4 x 46
GPE3980	37 x 53
GPE4002	32.5 x 53
GPE4004	32.5 x 53

件装: 12件 通过 CEL 的最低订购量: 240件。

\*设计有加固盘角, 用于自动向洗碗机的传送带上卸装。

\*\*带纹理的顶表面可减少盘碟滑动。不提供浅灰色 (A72)。

\*\*\*如果不妥善处理, 碳黑(A72)将呈现划痕。



货主标识: 请联络您的 Cambro 代表询价。

## 托盘颜色:

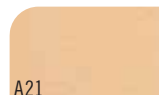

A21

斑点咖啡色

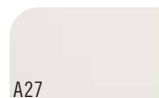

A27

浅灰色



A72

碳黑\*\*\*

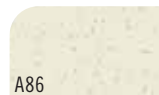

A86

水磨石



# 聚酯多功能托盘 PLUS

## 产品规格

材料	SMC – 高性能玻璃钢强化聚酯
表面特性	光滑
性能	优良
叠放突缘	有
洗碗机全	是 – 大量
化学品耐受性	优良
干燥测试	优良
热冲击耐受性	优良
断裂耐受性	优良
擦划耐受性	优良
污垢耐受性	优良
热耐受性	-40° 至 +140°C‡



按比例

‡不建议在加热保温车内使用。

## 建议用途

### 高流量 / 频繁使用

- 医院
- 学校
- 大学
- 餐厅 / 餐馆 / 自助餐
- 军用

仅由德国 Cambro European Logistics (CEL) 和 Cambro Özay Turkey 提供。

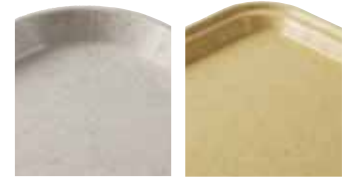

高侧边外形

低侧边外形



低侧边设计外形

平缘外形

## 易于护理

可安全使用洗碗机 - 可以随时按需要进行清洗, 无论多频繁。

叠放凸起部保持托盘牢固地堆叠在一起, 确保适当的空气流通。

## 耐久耐用

增强的抗划痕功能。

专利材料混合, 降低划痕可见度。

加固的拐角和边缘能够保护和稳固托盘。



GP4002



砖红色

黑色

棕色

### 型号

### 尺寸

#### 多功能托盘 – 高侧边外形

VT1418	35.5 x 45.7 cm
VT3343	33 x 43

#### 多功能托盘 – 低侧边外形

VT2632	32.5 x 26.5
VT3253	32.5 x 53
VT3753	37 x 53

#### 多功能 Century™ 托盘 – 低侧边设计外形

VT3646C	35.5 x 45.7
---------	-------------

#### 多功能托盘 – 平缘外形

GP1070	32.5 x 26.5
GP3980	37 x 53
GP4002	32.5 x 53
GP4004	32.5 x 53

件装: 12件 通过 CEL 的最低订购量: 240件。

# 抗菌 CAMGUARD® VERSA 托盘

## 产品规格

材料	SMC – 高性能玻璃钢强化聚酯
表面特性	光滑
性能	优良
叠放突缘	有
洗碗机安全	有 – 大量
化学品耐受性	优良
干燥测试	优良
热冲击耐受性	优良
断裂耐受性	优良
擦划耐受性	优良
污垢耐受性	优良
热耐受性	-40° 至 +140°C‡



按比例

‡ 不建议在加热保温车内使用。

## 建议用途

### 高流量 / 频繁使用

- 医院
- 学校
- 大学
- 餐厅 / 餐馆 / 自助餐
- 军用

仅由德国 Cambro European Logistics (CEL) 和 Cambro Üzay Turkey 提供。

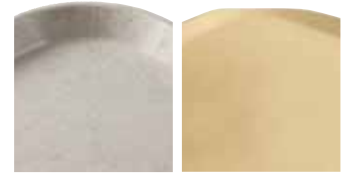

高侧边外形

低侧边设计外形



平缘外形

**camguard**  
ANTIMICROBIAL TRAYS

托盘具有内置的抗菌性能，以防止霉菌生长和细菌气味。这种保护功能将不会被洗掉，也不会慢慢失去作用。

### 无保护表面与 Camguard 受保护表面 24 小时测试

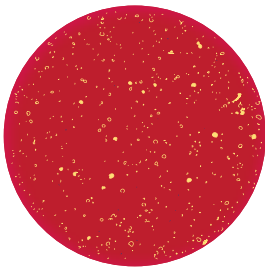

无保护

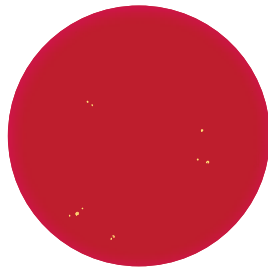

用 Camguard 保护



创新的轻质低侧边设计提高了托盘表面的空间利用率，并增加了顾客进餐时的舒适度。



加固的聚酯角提供了卓越的角和边保护，以免受碰撞。



堆叠凸起部保持托盘牢固地堆叠在一切，确保适当的空气流通。



型号	尺寸
<b>多功能托盘 – 节省空间托盘</b>	
VT1418AB	35.5 x 45.7 cm
VT3343AB	33 x 43
<b>多功能 Century™ 托盘 – 低侧边设计外形</b>	
VT3646CAB	35.5 x 45.7
VT3343CAB	32.9 x 43
<b>多功能托盘 – 平缘外形</b>	
GP1070AB*	32.5 x 26.5
GP1080AB*	37 x 26.5
GP3980AB*	53 x 37
GP4002AB*	53 x 32.5

件装: 12件 通过 CEL 的最低订购量: 240件。

\* 设计有加固的角, 可自动关闭输送带洗碗机的堆放。

## 托盘颜色:



A83

花岗岩

# 带光滑或防滑表面的聚酯饰面多功能托盘

## 产品规格

材料	SMC – 高性能玻璃钢 强化聚酯 + 密胺表面	SMC – 高性能玻璃钢 强化聚酯 + 防滑表面
表面特性	光滑	防滑
性能	优良	优良
叠放突缘	有	有
洗碗机安全	是 – 大量	是 – 大量
化学品耐受性	优良*	好
干燥测试	优良	优良
热冲击耐受性	优良	优良
断裂耐受性	优良	优良
擦划耐受性	优良	好
污垢耐受性	优良	好
热耐受性	-40° 至 +90°C‡	-40° 至 +80°C‡



按比例



按比例

‡ 不建议在加热保温车内使用。

货主标识: 请联络您的 Cambro 代表询价。

\* 如果您正在使用热化学消毒设备, 请与我们联系。我们将协助您找到适合应用条件的正确托盘产品。



平缘外形

## 建议用途

高流量 / 频繁使用

- 医院
- 学校
- 大学
- 餐厅 / 餐馆 / 自助餐
- 军用

仅由德国 Cambro European Logistics (CEL) 和 Cambro Üzay Turkey 提供。

型号	尺寸	件装
<b>光滑表面 – 平缘外形</b>		
GP0540†	46 x 34.4 cm	12
GP3980†	53 x 37	12
GP4002†	53 x 32.5	12
GP4004	53 x 32.5	12
<b>防滑表面** – 平缘外形</b>		
GP3980NS†	53 x 37	12
GP4002NS†	53 x 32.5	12
GP0540NS†	46 x 34.4	12
GP1080NS†	37 x 26.5	12

\*\* 只供应颜色: B22, B93, B99, B100。

† 设计有加固盘角, 用于自动向洗碗机的传送带上卸装。

## 图案与托盘

基底颜色:



B101  
浅灰色托盘上的  
钢丝刷设计



B27  
浅灰色托盘上的  
浅灰色设计

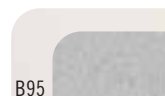

B95  
浅灰色托盘上的  
白卵石设计

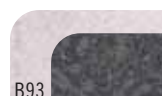

B93  
花岗岩托盘上的  
辉石设计



B100  
水磨石托盘上的  
黑卵石设计



B22  
撒哈拉托盘上的  
撒哈拉设计



B99  
浅灰色托盘上的  
黑卵石设计

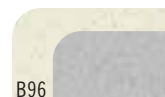

B96  
水磨石托盘上的  
白卵石设计



# 带光滑表面的聚酯多功能托盘

## 产品规格

材料	SMC – 高性能玻璃钢 强化聚酯
表面特性	光滑
性能	优良
叠放突缘	有
洗碗机全	是 – 大量
化学品耐受性	优良
干燥测试	优良
热冲击耐受性	优良
断裂耐受性	优良
擦划耐受性	优良
污垢耐受性	优良
热耐受性*	-40° 至 +140°C‡



按比例

‡不建议在加热保温车内使用。

货主标识, 参见第204页。

\*货主标识, 热耐受性: 90°C。

## 建议用途

### 高流量 / 频繁使用

- 医院
- 学校
- 大学
- 餐厅 / 餐馆 / 自助餐
- 军用



高侧边外形

低侧边外形



低侧边设计外形

平缘外形

仅由德国 Cambro European Logistics (CEL) 和 Cambro Özyay Turkey 提供。

型号	尺寸	件装
<b>多功能托盘 – 高侧边外形</b>		
VT1216	30.5 x 41.5 cm	12
VT1418	35.5 x 45.7	12
VT1418TR – 多边形	35.5 x 45.7	12
VT1520	38 x 51.5	12
VT3343	33 x 43	12

## 多功能托盘 – 高侧边外形



型号	尺寸	件装
<b>多功能托盘 – 低侧边外形</b>		
VT2632	32.5 x 26.5 cm	12
VT3253	32.5 x 53	12
VT3753	37 x 53	12
VT3853	37.5 x 53	12

## 多功能托盘 – 低侧边外形



型号	尺寸	件装
<b>多功能 Century™ 托盘 – 低侧边设计外形</b>		
VT3646C	35.5 x 45.7 cm	12
VT3343C	33 x 43	12

## 多功能 Century 托盘 – 低侧边设计外形



VT3646C

创新的低侧边和低盘角造型都增加了托盘表面的空间利用率以及顾客就餐的舒适性。

# 带光滑表面的聚酯多功能托盘

型号	尺寸	件装
<b>多功能托盘 – 平缘外形</b>		
GP0540*	46 x 34.4 cm	12
GP1070*	32.5 x 26.5	12
GP1080*	37 x 26.5	12
GP3074	45 x 32	12
GP3788	39 x 51	12
GP3980*	53 x 37	12
GP4002*	53 x 32.5	12
GP4004**	53 x 32.5	12
GP4701	42.5 x 32.5	12
GP4709	46 x 32.5	12
GP4856*	34.5 x 23	12

\*设计有加固盘角, 用于自动向洗碗机的传送带上卸装。  
\*\*带纹理的顶表面可减少盘碟滑动。不提供浅灰色 (A72)。

仅由德国 Cambro European Logistics (CEL) 和 Cambro Üzay Turkey 提供。

型号	尺寸	件装
<b>多功能托盘 – 餐馆托盘</b>		
GP55653	40 x 27 cm	12
GP55702	26 x 20	12
GP55703	29 x 21	12

型号	尺寸	件装
<b>多功能托盘 – 节省空间托盘</b>		
GP4210 – 多边形	48 x 34 cm	12
GP4410 – 多边形	32.5 x 42.5	12
GP4853	42.4 x 32.5	12

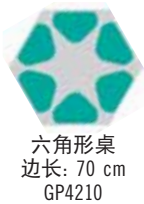

## 多功能托盘 – 平缘外形



### 托盘颜色:

A19  
灰卵石\*

A21  
斑点咖啡色

A22  
撒哈拉

A25  
魔法黄

A26  
魔法薄荷

A27  
浅灰色

A33  
乳白色

A36  
斑点蓝

A72  
碳黑

A83  
花岗岩

A86  
水磨石

## 多功能托盘 – 餐馆托盘



## 多功能托盘 – 节省空间托盘



聚酯 Versa 托盘 VT/GP 不推荐在加热金属送餐车上使用。如有正确使用或任何特殊应用相关的任何问题, 请联系 Cambro 客户服务部门或 Presswerk Köngen GmbH, Cambro 将提供有关所生产托盘正确使用方法的明确指示, 以确保您最大程度地延长产品的使用寿命。

\*如果不妥善处理, 灰卵石A19与木碳黑A72将呈现划痕。

# 带光滑表面的聚酯多功能轻质托盘

## 产品规格

材料	SMC – 标准性能玻璃钢强化聚酯
表面特性	光滑
性能	优良
叠放突缘	有
洗碗机安全	是 – 正常
化学品耐受性	好
干燥测试	优良
热冲击耐受性	好
断裂耐受性	好
擦划耐受性	好
污垢耐受性	好
热耐受性*	-40° 至 +130°C‡



按比例

‡不建议在加热保温车内使用。  
货主标识, 参见第204页。  
\*货主标识, 热耐受性: 90°C。

## 建议用途

### 中等流量 / 经济型首选

- 学校
- 大学
- 餐厅 / 餐馆 / 自助餐
- 军用
- 宾馆客房服务

仅由德国 Cambro European Logistics (CEL) 和 Cambro Özay Turkey 提供。

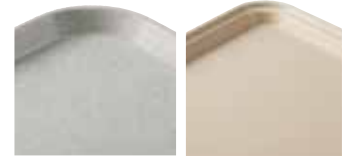

高侧边外形

低侧边外形

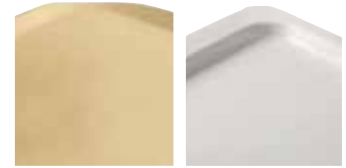

低侧边设计外形

平缘外形



轻质平边形状

型号	尺寸
<b>多功能轻质托盘 – 平缘外形</b>	
GL0540†	46 x 34.4 cm
GL1070†	32.5 x 26.5
GL1080†	37 x 26.5
GL3074	45 x 32
GL3980†	53 x 37
GL4002†	53 x 32.5
GL4060	40 x 60
GL4701	42.5 x 32.5
GL4709	46 x 32.5

件装: 12件

\*设计有加圆盘角, 用于自动向洗碗机的传送带上卸装。

## 多功能轻质托盘 – 平缘外形



GL4002

型号	尺寸
<b>多功能轻质托盘 – 节省空间托盘</b>	
GL4210 – 多边形	48 x 34 cm

件装: 12件

## 多功能轻质托盘 – 节省空间托盘



六角形桌  
边长: 70 cm  
GL4210



方桌  
80 x 80 cm  
GL4210



GL4210

# 带光滑表面的聚酯多功能轻质托盘

型号	尺寸
多功能轻质托盘 – 节省空间托盘	
VL1014	27 x 35 cm
VL1216	30.5 x 41.5
VL3343	33 x 43
VL1418	35.5 x 45.7
件装: 12件	

多功能轻质托盘 — 节省空间托盘



VL1418

仅由德国 Cambro European Logistics (CEL) 和 Cambro Üzay Turkey 提供。

型号	尺寸
多功能轻质托盘 – 轻质平边形状	
GL220P	32.5 x 53 cm
GL210P	37 x 53
件装: 12件	

多功能轻质托盘 — 轻质平边形状



托盘颜色:

A08  
斑点沙样

A20  
斑点烟雾

A21  
斑点咖啡色

A22  
撒哈拉

A27  
浅灰色

A33  
乳白色

A83  
花岗岩

A86  
水磨石

型号	尺寸
多功能轻质托盘 – 低侧边外形	
VL2632	32.5 x 26.5 cm
VL3253	32.5 x 53
VL3753	37 x 53
件装: 12件	

多功能轻质托盘 — 低侧边外形

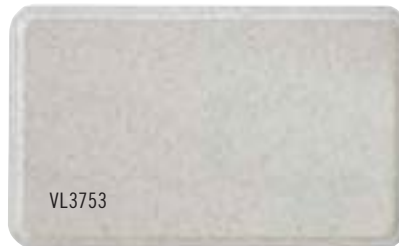

型号	尺寸
多功能轻质 Century™ 托盘 – 低侧边设计外形	
VL3646C	35.5 x 45.7 cm
VL3343C	33 x 43
件装: 12件	

多功能轻质 Century 托盘 — 低侧边设计外形



创新的低侧边和低盘角造型都增加了托盘表面的空间利用率以及顾客就餐的舒适性。

# CENTURY™ FUN 托盘 – 用五颜六色的托盘布置一个充满活力的桌面

## 产品规格

### Versa 托盘

### Versa Lite 托盘

材料	SMC – 高性能玻璃钢强化聚酯	SMC – 标准性能玻璃钢强化聚酯
表面特性	光滑	光滑
性能	优良	优良
叠放突缘	有	有
洗碗机全	是 – 大量	是 – 正常
化学品耐受性	优良	好
干燥测试	优良	优良
热冲击耐受性	优良	好
断裂耐受性	优良	好
擦划耐受性	优良	好
污垢耐受性	优良	好
热耐受性*	-40° 至 +90°C‡	-40° 至 +90°C‡

‡不建议在加热保温车内使用。

货主标识, 参见第204页。

\*货主标识, 热耐受性: 90°C。

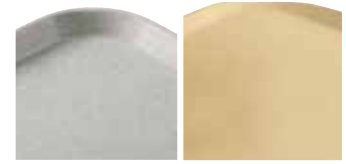

高侧边外形

低侧边设计外形

## 建议用途

### 高流量 / 频繁使用

- 医院
- 学校
- 大学
- 餐厅 / 餐馆 / 自助餐
- 军用

Century Fun 托盘在设计上充分考虑了耐用性。Century Fun 托盘具有抗划痕、色斑、化学腐蚀和断裂的性能, 纯白底上提供颜色供您选择。使托盘颜色与您的装潢(餐具、家具、墙壁等)匹配的。



加固的聚酯角提供了卓越的角和边保护, 以免受碰撞。

VT3646C

堆叠凸起部保持托盘牢固地堆叠在一起, 确保适当的空气流通。

创新的轻质低侧边设计提高了托盘表面的空间利用率, 并增加了顾客进餐时的舒适度。



# CENTURY™ FUN 托盘 – 用五颜六色的托盘布置一个充满活力的桌面



## 货主标识

并可以根据您的选择个性化定制为任何 PMS 颜色。

最低数量: 120件。

请参阅“个性化”章节中的个性化程序及颜色选择。

如需帮助, 请联系您的 Cambro 代表。

仅由德国 Cambro European Logistics (CEL) 和 Cambro Özyay Turkey 提供。

型号	尺寸	件装
<b>Versa 多功能托盘</b>		
VT1418	35.5 x 45.7 cm	12
VT3343C	33 x 43	12
VT3646C	35.5 x 45.7	12
<b>Versa Lite 多功能托盘</b>		
VL1418	35.5 x 45.7	12
VL3343C	33 x 43	12
VL3646C	35.5 x 45.7	12



# 防滑 VERSA LITE 托盘

## 产品规格

材料	SMC - 标准性能玻璃钢强化聚酯
表面特性	防滑
性能	优良
叠放突缘	有
洗碗机安全	是 - 正常
化学品耐受性	好
干燥测试	优良
热冲击耐受性	好
断裂耐受性	好
擦划耐受性	好
污垢耐受性	好
热耐受性*	-40° 至 +80°C‡



按比例

‡不建议在加热保温车内使用。

货主标识: 请联络您的 Cambro 代表询价。

\*货主标识, 热耐受性: 90°C。

## 建议用途

### 密集使用 / 经济型首选

- 医院
- 学校
- 大学
- 餐厅 / 餐馆 / 自助餐
- 军用
- 饮食 / 游轮
- 宾馆客房服务

仅由德国 Cambro European Logistics (CEL) 和 Cambro Özyay Turkey 提供。



高侧边外形



低侧边设计外形



平缘外形



加固的聚酯角提供卓越的角和边保护, 以免受碰撞。



叠放凸起部保持托盘牢固地堆叠在一起, 确保适当的空气流通。



Versa Lite Century 托盘有低侧边和符合人体工程学的角, 可增加舒适度。



防滑托盘可以稳固地附着



## 托盘颜色:

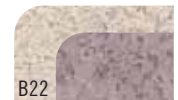

B22  
撒哈拉托盘上的撒哈拉设计



B14  
斑点灰托盘上的太阳神

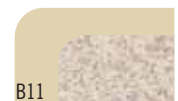

B11  
珍珠白托盘上的撒哈拉沙漠



B99  
浅灰色托盘上的黑卵石设计

型号	尺寸
<b>Versa Lite 多功能托盘 - 节省空间托盘</b>	
VL1418NS	35.5 x 45.7 cm
VL3343NS	33 x 43
<b>Versa Lite 多功能 Century™ 托盘 - 低侧边设计外形</b>	
VL3646CNS	35.5 x 45.7
VL3343CNS	33 x 43
<b>Versa Lite 多功能托盘 - 平缘外形</b>	
GL3980NS*	53 x 37
GL4002NS*	53 x 32.5

件装: 12件

\*设计有加固盘角, 用于自动向洗碗机的传送带上卸装。

# 带防滑橡胶表面的聚酯多功能轻质托盘

## 产品规格

材料	SMC – 标准性能玻璃钢 强化聚酯 + 橡胶防滑
表面特性	橡胶防滑
性能	优良
叠放突缘	有
洗碗机安全	是 – 正常
化学品耐受性	好
干燥测试	优良
热冲击耐受性	好
断裂耐受性	好
擦划耐受性	好
污垢耐受性	好
热耐受性	-40° 至 +100°C‡



按比例

‡不建议在加热保温车内使用。

## 建议用途

中等流量 / 经济型首选

- 宴会服务
- 饭店 / 酒店
- 酒吧 / 夜总会 / 旅店
- 饮食承办
- 啤酒店

仅由德国 Cambro European Logistics (CEL) 和 Cambro Özyay Turkey 提供。

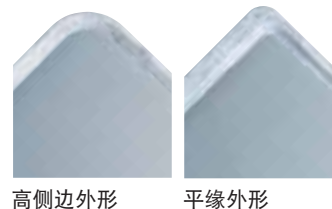

高侧边外形

平缘外形



型号	直径/ 尺寸	件装
<b>多功能轻质托盘 – 高侧边外形</b>		
VL1418RNS	35.5 x 45.7 cm	12
<b>多功能轻质托盘 – 平缘外形</b>		
GL1070RNS*	32.5 x 26.5	12
GL4002RNS*	53 x 32.5	12
GL3980RNS*	53 x 37	12
<b>多功能轻质托盘 – 餐馆托盘</b>		
VL2129RNS	21 x 29	12
VL3200RNS	∅ 32	12
VL3600RNS	∅ 36	12

\*设计有加固盘角, 用于自动向洗碗机的传送带上卸装。

图案与托盘  
基底颜色:

A87  
黑色

A83  
花岗岩托盘上的  
灰色设计

# 带光滑表面的CAMTRAYS®玻璃钢托盘

## 产品规格

材料	玻璃钢层 + 聚酯树脂
表面特性	光滑
性能	优良
叠放突缘	有
洗碗机安全	是 - 大量
化学品耐受性	好
干燥测试	优良
热冲击耐受性	优良
断裂耐受性	优良
擦划耐受性	优良
污垢耐受性	优良
热耐受性	-10° 至 +100°C‡

†可提供第一组颜色与图案和第三组图案。

△可提供第一组颜色与图案，小垫布图案除外。

\*特别订货无库存—不予退货。

Century托盘受美国专利D550,043S保护。



‡不建议在加热保温车内使用。货主标识，参见第204页。

## 建议用途

### 高流量 / 频繁使用

- 医院
- 学校
- 大学
- 餐厅 / 餐馆 / 自助餐
- 军用
- 宾馆客房服务

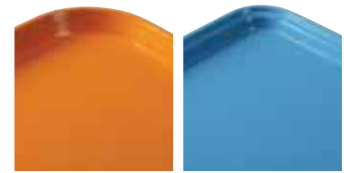

高侧边外形

低侧边外形



型号	尺寸	件装
<b>长方形 - 高侧边外形</b>		
810†	20.5 x 25 cm	12
915†	22 x 38	12
926*†	22.5 x 65 x 2.5	12
1014†	27 x 35	12
1015*△	26 x 38	24
1116*△	27.5 x 40.5	24
1216†	30.5 x 41.5	12
1313†	33 x 33	12
1318*†	32 x 45 x 3	12
1418†	35.5 x 45.7	12
1520†	38 x 51.5	12
1622†	40.5 x 56	12
16225*†	42 x 57	12
1826†	45.5 x 65.5	6
<b>长方形 - 低侧边外形</b>		
46†	11 x 15	12
57*†	12.5 x 18	12
2025*†	53 x 65	6



# 带光滑表面的CAMTRAYS®玻璃钢托盘

## 产品规格

材料	玻璃钢层 + 聚酯树脂
表面特性	光滑
性能	优良
叠放突缘	有
洗碗机安全	是 - 大量
化学品耐受性	好
干燥测试	优良
热冲击耐受性	优良
断裂耐受性	优良
擦划耐受性	优良
污垢耐受性	优良
热耐受性	-10° 至 +100°C‡

†可提供第一组颜色与图案和第三组图案。

Δ可提供第一组颜色与图案, 小垫布图案除外; 以及第三组图案。

\*特别订货无库存现货 - 不予退货。



按比例

## 建议用途

### 高流量 / 频繁使用

- 医院
- 学校
- 大学
- 餐厅 / 餐馆 / 自助餐
- 军用
- 宾馆客房服务



高侧边外形

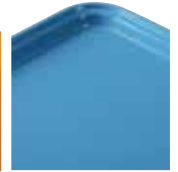

低侧边外形



型号	直径/ 尺寸	件装
<b>多边形 - 高侧边外形</b>		
1418TR*†	35.5 x 45.7 cm	12
1422TR*†	35.5 x 56	12
<b>多边形 - 低侧边外形</b>		
1520TR*†	37 x 49.5	12
<b>椭圆形 - 低侧边外形</b>		
2500*Δ	49 x 61	6
2700*Δ	56 x 68.5	6
<b>圆形 - 高侧边外形</b>		
900*Δ	∅ 23	12
1000*Δ	∅ 25.5	12
1100Δ	∅ 28	12
1200*Δ	∅ 30.5	12
1300*Δ	∅ 33	12
1400Δ	∅ 35.5	12
1600Δ	∅ 40.5	12
<b>圆形 - 低侧边外形</b>		
1550*Δ	∅ 40.5	12
1950*Δ	∅ 49.5	12



# 带光滑表面的CAMTRAYS®玻璃钢托盘

## 产品规格

材料	玻璃钢层 + 聚酯树脂
表面特性	光滑
性能	优良
叠放突缘	有
洗碗机安全	是 - 大量
化学品耐受性	好
干燥测试	优良
热冲击耐受性	优良
断裂耐受性	优良
擦划耐受性	优良
污垢耐受性	优良
热耐受性	-10° 至+100°C‡

\*特别订货无库存现货-不予退货。

‡不建议在加热保温车内使用。

◆仅提供第一组颜色。

1418H 和 1520H 仅提供第一组颜色，并享受2年的产品保修服务。

货主标识，参见第204页。1418H 和 1520H 仅提供四色印刷过程。欲知详情，请参阅个性化定制玻璃钢托盘部分。

NSF 认证仅可用于非直接接触食品用途。

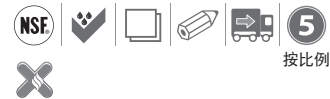

## 建议用途

### 高流量 / 频繁使用

- 医院
- 学校
- 大学
- 餐厅 / 餐馆 / 自助餐
- 军用
- 宾馆客房服务

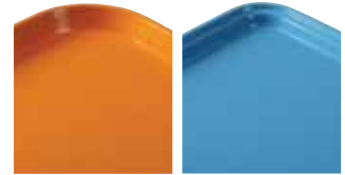

高侧边外形

低侧边外形



1418H



型号	尺寸	件装
<b>公制长方形 - 高侧边外形</b>		
1313	33 x 33 cm	12
3242	31.9 x 41.9	12
3853*	37.5 x 53	12
<b>公制长方形 - 低侧边外形</b>		
2632*	26.5 x 32.5	12
3046*	30 x 46	12
3253*	32.5 x 53	12
3343	33 x 43	12
3753*	37 x 53	12
<b>带手柄的Camtray</b>		
1418H*◆	35.5 x 45.7	12
1520H*◆	38 x 51.5	12

# 凯姆托盘CAMTRAY®第一组颜色

以下颜色按英文名称字母顺序排列。请参阅下页的数字参考。



123

亚马逊蓝



101

古式羊皮纸色



513

月桂树叶褐色



110

黑色



409

嫣红色

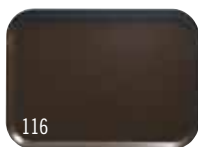

116

巴西褐色

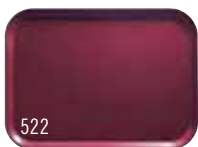

522

勃艮第酒红色



521

Cambo 红色



537

玉浮雕黄色



505

樱桃红色



220

柑橘橙色



538

别墅白色



117

暗桃红色



104

沙漠褐灰色



514

土黄色



221

常红色

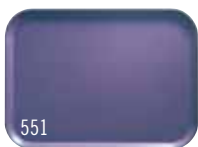

551

葡萄色



105

地平线蓝色



429

小青柠色



536

柠檬绸色



106

浅桃红色



113

青柠绿



504

芥末黄



428

橄榄绿



222

华丽橙色



107

珍珠灰



410

木莓奶油色



501

锈红色



518

知更鸟蛋蓝色



119

深绿色



510

信号红



177

天蓝色



401

石板蓝



508

鹿皮褐色



199

褐灰色



414

灰绿色



171

托斯卡纳金色



148

白色

由于产品目录的印刷原因，以上所示颜色和图案可能不精确。  
为获得精确的颜色，可与 Cambro 公司或 Cambro 代表联系索取片样。

## 凯姆托盘CAMTRAY®第一组图案

### 星光辉映类

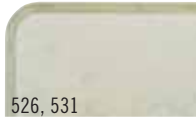

526, 531  
古式羊皮纸色  
(526 金黄)、(531 银白)

### 圈状纹理类



270  
黑色和金色



277  
灰色

### 小垫布类



241  
古式羊皮纸色

### 抽象类图案



214  
黄褐色



215  
灰色

NR 托盘不予退货。



## 凯姆托盘CAMTRAY第三组 – 木纹

### 木纹



308  
缅甸柚木纹理



304  
乡村橡木纹理



301  
深色编织纹理



309  
爪哇柚木纹理



302  
浅色编织纹理



303  
浅色砧板纹理



307  
浅色榆木纹理



204  
树藤纹理

### 亚麻布纹类



329  
乳脂糖色

NR 托盘不予退货。

## 凯姆托盘CAMTRAY第一组颜色 – 颜色代码的数字参考

古式羊皮纸色 (101)、  
沙漠褐灰色 (104)、  
地平线蓝色 (105)、  
浅桃红色 (106)、珍珠灰 (107)、  
黑色 (110)、青柠绿 (113)、  
巴西褐色 (116)、  
暗桃红色 (117)、深绿色 (119)、

亚马逊蓝 (123)、白色 (148)、  
托斯卡纳金色 (171)、  
天蓝色 (177)、褐灰色 (199)、  
柑橘橙色 (220)、常红色 (221)  
华丽橙色 (222)、石板蓝 (401)、  
嫣红色 (409)、  
木莓奶油色 (410)、

灰绿色 (414)、橄榄绿 (428)、  
小青柠色 (429)、锈红色 (501)、  
芥末黄 (504)、  
樱桃红色 (505)、  
麂皮褐色 (508)、  
信号红 (510)、  
月桂树叶褐色 (513)、

土黄色 (514)、  
知更鸟蛋蓝色 (518)、  
Cambro 红色 (521)、  
勃艮第酒红色 (522)、  
柠檬绸色 (536)、  
玉浮雕黄色 (537)、  
别墅白色 (538)、葡萄色 (551)。

由于产品目录的印刷原因，以上所示颜色和图案可能不精确。  
为获得精确的颜色，可与 Cambro 公司或 Cambro 代表联系索取片样。



# 防滑多功能 VERSA CAMTRAYS® 托盘

- 防滑Camtray托盘可提供更好的握持效果来实现更安全的送餐操作。
- 凸起部保持托盘牢固地叠放在一起, 确保适当的空气流通。
- 耐低温和高温 -40°到80°C。‡
- 使用弯把手柄展示安全和优雅的送餐服务。

颜色: 黑色配合鹅卵石黑(382),  
珍珠灰配合泰坦(381),  
象牙色配合撒哈拉(380)。

带手柄的防滑 Versa Camtrays 已获得美国 D 683,191 S 专利保护。



按比例

货主标识: 请联络您的 Cambro 代表询价。

‡不建议在加热保温车内使用。



高侧边外形

平缘外形

1418VCH



1418VC

黑色配合  
鹅卵石黑  
(382)

珍珠灰  
配合泰坦  
(381)

象牙色  
配合撒哈拉  
(380)

型号	尺寸	件装
<b>防滑多功能 Camtray 托盘</b>		
1418VC	35.5 x 45.7 cm	12
1520VC	38 x 51	12
<b>带手柄的防滑 Versa Camtrays</b>		
1418VCH	35.5 x 45.7	12
1520VCRST	38 x 51	12

# 配餐托盘

## 产品规格

材料	玻璃钢层 + 聚酯树脂
表面特性	光滑
性能	优良
叠放突缘	有
洗碗机安全	是 - 大量
化学品耐受性	好
干燥测试	优良
热冲击耐受性	优良
断裂耐受性	好
擦划耐受性	好
污垢耐受性	优良
热耐受性	-10° 至 +100°C‡

‡不建议在加热保温车内使用。

# CAMLITE®轻质托盘

## 产品规格

材料	玻璃钢层 + 聚酯树脂
表面特性	光滑
性能	优良
叠放突缘	有
洗碗机安全	是 - 大量
化学品耐受性	好
干燥测试	优良
热冲击耐受性	优良
断裂耐受性	好
擦划耐受性	好
污垢耐受性	优良
热耐受性	-10° 至 +100°C‡

‡不建议在加热保温车内使用。

## 建议用途

高流通量 / 频繁使用
- 医院
- 学校
- 大学
- 餐厅 / 餐馆 / 自助餐
- 军用
- 宾馆客房服务

可提供第一组颜色图案和第三组图案。  
\*特别订货无库存现货 - 不予退货。



## 建议用途

高流通量 / 频繁使用
- 医院
- 学校
- 大学
- 餐厅 / 餐馆 / 自助餐
- 军用
- 宾馆客房服务

颜色: 粉红色 (163)、黄色 (145)、绿色 (162)、蓝色 (142)、黑色 (110)、黄褐色 (161)、钢白色 (676)、钢红色 (675)、钢蓝色 (674)。  
任何特别颜色的订货要求最低数量为12箱。



型号	尺寸	件装
<b>配餐托盘 - 低侧边外形</b>		
1216D*	30.5 x 41.5 cm	12
1219D*	30.5 x 48.3	12
1220D*	30.5 x 51	12
1222D*	30.5 x 56	12
1418D*	35.5 x 45.7	12
1520D*	38 x 51.3	12

型号	尺寸	件装
<b>长方形Camlite 轻质托盘 - 高侧边外形</b>		
1014CL	27 x 35 cm	12
1216CL	30.5 x 41.5	12
1418CL	35.5 x 45.7	12
1520CL	38 x 51.5	12
1826CL	45.5 x 65.5	12
<b>长方形Camlite 轻质托盘 - 低侧边外形</b>		
3253CL	32.5 x 53	12

# CAMWEAR® 托盘

## 产品规格

材料	Camwear
表面特性	带纹理
性能	优良
叠放突缘	有
洗碗机安全	是 - 大量
化学品耐受性	好
干燥测试	优良
热冲击耐受性	优良
断裂耐受性	优良
擦划耐受性	极好
污垢耐受性	极好
热耐受性	-40° 至 +99°C‡



按比例

‡不建议在加热保温车内使用。

## 建议用途

### 中等流通量 / 经济型首选

- 学校
- 大学
- 餐厅 / 餐馆 / 自助餐
- 军用
- 快速供餐的饭店
- 美食广场 / 小吃店

颜色: 蓝色 (168)、米色 (133)、黑色 (110)、烟熏金属 (485)、暗红莓色 (488)。

NSF 认证仅可用于非直接接触食品

# 具有防滑表面的 CAMWEAR 托盘

## 产品规格

材料	Camwear
表面特性	防滑
性能	优良
叠放突缘	有
洗碗机安全	是 - 大量
化学品耐受性	好
干燥测试	优良
热冲击耐受性	优良
断裂耐受性	优良
擦划耐受性	好
污垢耐受性	好
热耐受性	-40° 至 +82°C‡



按比例

‡不建议在加热保温车内使用。

## 建议用途

### 中等流通量 / 经济型首选

- 学校 / 大学
- 餐厅 / 餐馆 / 自助餐
- 军用
- 快速供餐的饭店
- 美食广场 / 小吃店
- 饭店 / 酒店
- 啤酒酒店
- 宾馆客房 / 服务
- 医院

颜色: 黑色 (110)、烟熏金属 (485)、暗红莓色 (488)。

NSF 认证仅可用于非直接接触食品



型号	尺寸	件装
<b>长方形 - 高侧边外形</b>		
1418CW	35.5 x 45.7 cm	12
1520CW	38 x 51	12
<b>带把手的长方形 - 高侧边外形</b>		
1418CWH <b>New!</b>	35.5 x 45.7	12
1520CWH <b>New!</b>	38 x 51	12
<b>多边形 - 高侧边外形</b>		
1418TRCW	35.5 x 45.7	12



黑色 (110)

暗红莓色 (488)

烟熏金属 (485)

型号	尺寸	件装
<b>长方形 - 高侧边外形</b>		
1418CWNS	35.5 x 45.7 cm	12
1520CWNS	38 x 51	12
<b>带把手的长方形 - 高侧边外形</b>		
1418CWNSH <b>New!</b>	35.5 x 45.7	12
1520CWNSH <b>New!</b>	38 x 51	12

# 带橡胶防滑表面的CAMTREAD®玻璃钢托盘

## 产品规格

材料	玻璃钢层 + 聚酯树脂 + 橡胶防滑表面边到边模压
表面特性	橡胶防滑
性能	优良
叠放突缘	有
洗碗机安全	是 - 大量
化学品耐受性	好
干燥测试	优良
热冲击耐受性	优良
断裂耐受性	好
擦划耐受性	优良
污垢耐受性	好
热耐受性	-10° 至 +100°C‡

订购非标准 Camtread 防滑托盘颜色 只能按特别报价处理。

\*特别订货无库存, 不予退货。

不可用于加热车。

个性化设计请参见第 205 页的尺寸和详情。



## 建议用途

### 高流量 / 频繁使用

- 宴会服务
- 饭店 / 酒店
- 酒吧 / 夜总会 / 旅店
- 饮食承办
- 啤酒酒店



高侧边外形

低侧边外形



椭圆形低侧边外形



## 托盘颜色:



110  
黑缎色



138  
褐黄色

型号	直径/ 尺寸	件装
<b>圆形 - 高侧边外形</b>		
900CT*	∅ 23 cm	12
1100CT	∅ 28	12
1400CT	∅ 35.5	12
1600CT	∅ 40.5	12
1800CT	∅ 45	6
<b>圆形 - 低侧边外形</b>		
1550CT*	∅ 40.5	12
1950CT*	∅ 49.5	12
<b>椭圆形 - 低侧边外形</b>		
2500CT	49 x 59	6
2700CT	56 x 68.5	6
2900CT	73.5 x 60	6
<b>长方形 - 高侧边外形</b>		
1014CT*	27 x 35	12
1216CT	30.5 x 41.5	12
1418CT	35.5 x 45.7	12
1520CT*	38 x 51.5	12
1622CT*	40.5 x 56	12
1826CT	45 x 65	6
<b>长方形 - 低侧边外形</b>		
3253CT	32.5 x 53	12



# TREADLITE™ 聚酯防滑托盘

## 产品规格

材料	玻璃钢层 + 聚酯树脂 + 防滑橡胶表面
表面特性	防滑橡胶表面
性能	好
叠放突缘	有
洗碗机安全	是 - 大量
化学品耐受性	好
干燥测试	好
热冲击耐受性	好
断裂耐受性	好
擦划耐受性	好
污垢耐受性	好
热耐受性	-10° 至 +80°C‡



‡不建议在加热保温车内使用。

## 建议用途

中等流量 / 经济型首选

- 啤酒店
- 饭店 / 酒店
- 酒吧 / 夜总会 / 旅店

# POLYTREAD® 聚酯防滑托盘

## 产品规格

材料	聚丙烯 + 防滑橡胶表面
表面特性	防滑橡胶表面
性能	好
叠放突缘	有
洗碗机安全	是 - 少量
化学品耐受性	好
干燥测试	好
热冲击耐受性	好
断裂耐受性	好
擦划耐受性	好
污垢耐受性	好
热耐受性	-10° 至 +80°C‡



‡不建议在加热保温车内使用。

## 建议用途

中等流量 / 经济型首选

- 啤酒店
- 饭店 / 酒店
- 酒吧 / 夜总会 / 旅店



高侧边外形



## 托盘颜色:



110  
黑缎色



138  
褐黄色



型号	直径	件装
<b>圆形 - 高侧边外形</b>		
1400TL	ø 35.5 cm	12
1600TL	ø 40.5	12



## 托盘颜色:

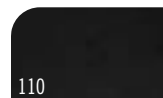

110  
黑色

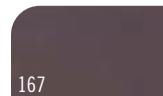

167  
棕色

型号	直径 / 尺寸	件装
<b>圆形 - 高侧边外形</b>		
PT1100	ø 28 cm	12
PT1400	ø 35.5	12
PT1600	ø 40.5	12
<b>长方形 - 高侧边外形</b>		
PT1014	27 x 34.5	24
PT1216	30 x 41.5	24
PT1418	36 x 46	12

# EPICTREAD™ 托盘

## 产品规格

材料	玻璃纤维层 + 防滑防水表面
表面特性	防滑表面
性能	好
叠放突缘	有
洗碗机安全	是 - 少量
化学品耐受性	好
干燥测试	好
热冲击耐受性	好
断裂耐受性	好
擦划耐受性	好
污垢耐受性	好
热耐受性	-10° 至 +90°C‡

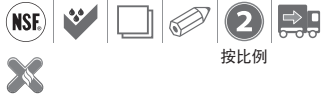

‡不建议在加热保温车内使用。

## 建议用途

轻度使用 / 有限的清洗可以使式样突出

- 宴会服务
- 饭店 / 酒店
- 酒吧 / 夜总会 / 旅店
- 饮食承办
- 啤酒酒店

黑色 (110)

白色 (148)

西班牙蓝色 (503)

深葡萄酒色 (207)

深绿色 (206)

Cambro 红色 (521)



型号	直径	件装
1400ET	ø 39 cm	12
1600ET	ø 43.7	12

# 带防滑表面的桃花心木托盘

## 产品规格

材料	桃花心木饰面
表面特性	防滑表面
性能	好
叠放突缘	无
洗碗机安全	是 - 少量
化学品耐受性	好
干燥测试	好
热冲击耐受性	好
断裂耐受性	好
擦划耐受性	好
污垢耐受性	好
热耐受性	-10° 至 +100°C‡



‡不建议在加热保温车内使用。

## 建议用途

轻度使用 / 有限的清洗可以使式样突出

- 宴会服务
- 饭店 / 酒店
- 酒吧 / 夜总会 / 旅店
- 饮食承办
- 啤酒酒店

仅由德国 Cambro European Logistics (CEL) 和 Cambro Özay Turkey 提供。



请注意, 托盘以真实木料制作

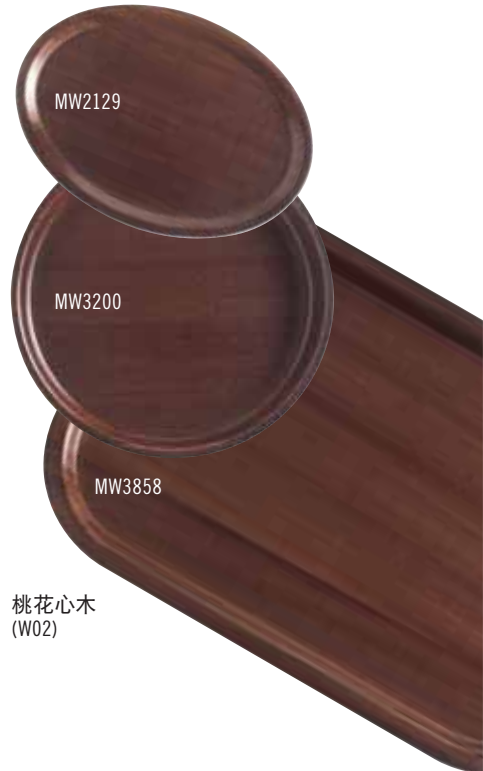

桃花心木 (W02)

型号	直径 / 尺寸	件装
<b>长方形</b>		
MW3245	32 x 45 cm	12
MW3858	37.5 x 57.5	12
MW3646	36 x 46	12
<b>椭圆形</b>		
MW2129	21 x 29	12
<b>圆形啤酒托盘</b>		
MW3200	ø 32	12
MW3600	ø 36	12
MW4200	ø 42	12

## 带光滑表面的山毛榉托盘

### 产品规格

材料	山毛榉饰面
表面特性	光滑
性能	好
叠放突缘	无
洗碗机安全	是 - 正常
化学品耐受性	好
干燥测试	好
热冲击耐受性	好
断裂耐受性	好
擦划耐受性	好
污垢耐受性	好
热耐受性	-10° 至 +100°C‡



按比例

‡不建议在加热保温车内使用。

### 建议用途

轻度使用 / 有限的清洗可以使式样突出

- 宴会服务
- 饭店 / 酒店
- 饮食承办



托盘颜色:



山毛榉纹理

型号	直径/ 尺寸	件装
<b>长方形 - 60 系列</b>		
PH556010	45 x 32 cm	12
PH556020	58 x 38	12
PH556030	63 x 40	12
PH556040	70 x 45	12
PH556050	75 x 48	12
<b>长方形 - 65 系列</b>		
PH556510	27 x 20	12
PH556520	33 x 23	12
<b>椭圆形</b>		
PH557010	23 x 16	24
PH557020	26 x 20	24
PH557030	29 x 21	24
PH557040	33 x 24	24
<b>圆形啤酒托盘</b>		
PH558510	ø 32	12
PH558520	ø 36	12
PH558530	ø 42	12

## 带防滑表面的山毛榉托盘

### 产品规格

材料	山毛榉饰面
表面特性	防滑表面
性能	好
叠放突缘	无
洗碗机安全	是 - 少量
化学品耐受性	好
干燥测试	好
热冲击耐受性	好
断裂耐受性	好
擦划耐受性	好
污垢耐受性	好
热耐受性	-10° 至 +100°C‡



按比例

‡不建议在加热保温车内使用。

### 建议用途

轻度使用 / 有限的清洗可以使式样突出

- 宴会服务
- 饭店 / 酒店
- 酒吧 / 夜总会 / 旅店
- 饮食承办
- 啤酒店

仅由德国 Cambro European Logistics (CEL) 和 Cambro Özyay Turkey 提供。



托盘颜色:

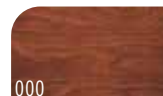

山毛榉纹理

型号	直径/ 尺寸	件装
<b>长方形 - 60 系列</b>		
PH556016	45 x 32 cm	12
PH556026	58 x 38	12
PH556036	63 x 40	12
PH556046	70 x 45	12
PH556056	75 x 48	12
<b>长方形 - 65 系列</b>		
PH556516	27 x 20	12
PH556526	33 x 23	12
<b>椭圆形</b>		
PH557016	23 x 16	24
PH557026	26 x 20	24
PH557036	29 x 21	24
PH557046	33 x 24	24
<b>圆形啤酒托盘</b>		
PH558516	ø 32	12
PH558526	ø 36	12
PH558536	ø 42	12

# 科孚 – 带防滑橡胶表面的压面托盘

## 产品规格

材料	压面 + 橡胶防滑表面
表面特性	橡胶防滑表面
性能	优良
叠放突缘	无
洗碗机安全	是 - 正常
化学品耐受性	优良
干燥测试	好
热冲击耐受性	好
断裂耐受性	好
擦划耐受性	好
污垢耐受性	好
热耐受性	-10° 至 +100°C‡



按比例

‡不建议在加热保温车内使用。  
注意：所有压面托盘都必须在叠放之前晾干。

货主标识，  
参见第205页。

## 建议用途

正常使用 / 有限的清洗可以使式样突出

- 餐厅 / 餐馆 / 自助餐
- 宴会服务
- 饭店 / 酒店
- 酒吧 / 夜总会 / 旅店
- 饮食承办

仅由德国 Cambro European Logistics (CEL) 和 Cambro Özyay Turkey 提供。



型号	直径/ 尺寸	件装
<b>长方形</b>		
C02632	26.5 x 32.5 cm	12
C03253	32.5 x 53	12
C03343	33 x 43	12
C03646	36 x 46	12
C03753	37 x 53	12
<b>圆形</b>		
C03200	ø 32	12
C03800	ø 38	12
C04300	ø 43	12

托盘颜色:



D01 灰底黑色

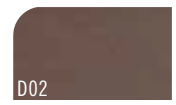

D02 棕色



# 米科诺斯 – 带防滑表面的压面托盘

## 产品规格

材料	压面 + 防滑表面
表面特性	防滑表面
性能	好
叠放突缘	无
洗碗机安全	是 - 少量
化学品耐受性	好
干燥测试	好
热冲击耐受性	好
断裂耐受性	好
擦划耐受性	好
污垢耐受性	好*
热耐受性	-10° 至 +100°C‡



货主标识，  
参见第205页。

按比例

‡不建议在加热保温车内使用。  
注意：所有压面托盘都必须在叠放之前晾干。

\* (E75) 桦木纹理产品的防污垢能力有限。

## 建议用途

中度使用 / 有限的清洗可以使式样突出

- 宴会服务
- 饭店 / 酒店
- 酒吧 / 夜总会 / 旅店
- 饮食承办

仅由德国 Cambro European Logistics (CEL) 和 Cambro Üzay Turkey 提供。



## 托盘颜色：

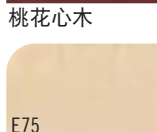
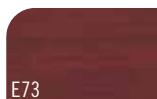

型号	直径/ 尺寸	件装
<b>长方形</b>		
MY2632	26.5 x 32.5 cm	24
MY2738	27 x 38	24
MY3244	32 x 44	24
MY3253	32.5 x 53	24
MY3343	33 x 43	24
MY3446	34 x 46	24
MY3646	36 x 46	24
MY3753	37 x 53	24
MY3952	39 x 52	24
MY4361	43 x 61	12
<b>椭圆形</b>		
MY2026	20 x 26.5	24
MY2129	21 x 29	24
<b>圆形</b>		
MY3200	∅ 32	24
MY3800	∅ 38	24
MY4300	∅ 43	24



# 卡普里 – 带光滑表面的压面托盘

## 产品规格

材料	压面
表面特性	光滑
性能	好
叠放突缘	无
洗碗机安全	是 – 正常
化学品耐受性	优良
干燥测试	好
热冲击耐受性	好
断裂耐受性	好
擦划耐受性	好
污垢耐受性	优良
热耐受性	-10° 至 +100°C‡



按比例

‡不建议在加热保温车内使用。  
注意：所有压面托盘都必须在叠放之前晾干。

货主标识，  
参见第205页。

## 建议用途

### 中等流通量 / 经济型首选

- 餐厅 / 餐馆 / 自助餐
- 宾馆客房服务
- 饭店 / 酒店
- 酒吧 / 夜总会 / 旅店
- 饮食承办
- 啤酒酒店

仅由德国 Cambro European Logistics (CEL) 和 Cambro Özyay Turkey 提供。

型号	外部尺寸	内部尺寸
长方形带把手		
1525RST	40 x 64 cm	35.6 x 53.3 cm

件装: 12件

## 卡普里 – 长方形带把手



雾面钢  
(612)

铁刀木  
(384)

胡桃木底  
(376)



# 卡普里 - 带光滑表面的压面托盘

## 卡普里 - 圆形



托盘图案：  
感谢 (E01) 仅对  
CA1300 提供。

仅由德国 Cambro European Logistics (CEL) 和 Cambro Üzay Turkey 提供。

## 卡普里 - 多边形及椭圆形



## 卡普里 - 长方形



New!



型号	尺寸	件装
<b>长方形</b>		
CA2028	20 x 28 cm	24
CA2632	26.5 x 32.5	24
CA2738	27 x 38	24
CA2836	28 x 36	24
CA3244	32 x 44	24
CA3253	32.5 x 53	24
CA3343	33 x 43	24
CA3446	34 x 46	24
CA3646	36 x 46	24
CA3748	37 x 48	24
CA3753	37 x 53	24
CA3952	39 x 52	24
CA4361	43 x 61	12
<b>圆形</b>		
CA1300	∅ 13	24
CA3200	∅ 32	24
CA3800	∅ 38	24
CA4300	∅ 43	24
<b>多边形</b>		
CA3247TR	32 x 47	24
<b>椭圆形</b>		
CA1623	16 x 23	24
CA2026	20 x 26.5	24
CA2129	21 x 29	24

## 托盘颜色:

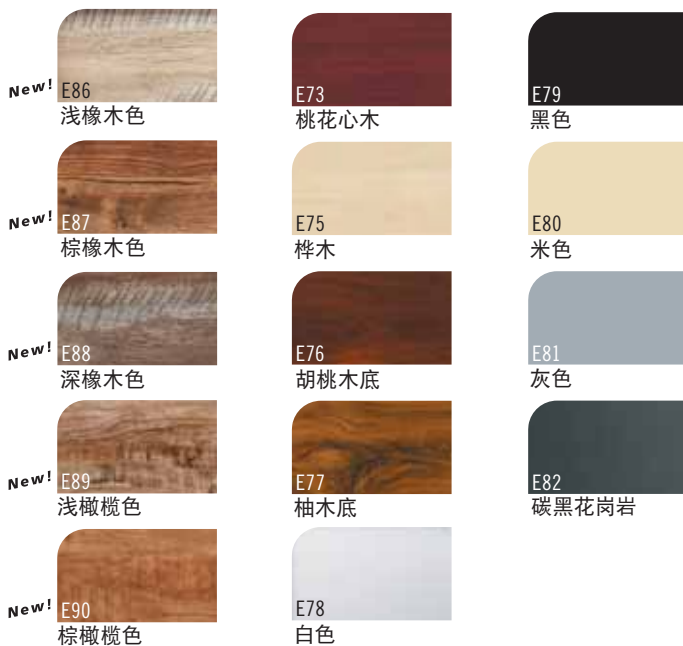

# 马德拉 – 带木纹理表面的压面托盘

## 产品规格

材料	压面
表面特性	带纹理 – 顶面和底面
性能	好
叠放突缘	无
洗碗机安全	是 – 正常
化学品耐受性	优良
干燥测试	好
热冲击耐受性	好
断裂耐受性	好
擦划耐受性	好
污垢耐受性	优良
热耐受性	-10° 至 +100°C†

## 建议用途

中等流量 / 经济型首选

- 餐厅 / 餐馆 / 自助餐
- 宾馆客房服务
- 饭店 / 酒店
- 酒吧 / 夜总会 / 旅店

仅由德国 Cambro European Logistics (CEL) 和 Cambro Özyay Turkey 提供。



†不建议在加热保温车内使用。

注意：所有压面托盘都必须在叠放之前晾干。

货主标识，参见第205页。



## 托盘颜色：

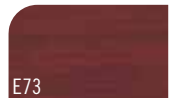

E73 桃花心木



E75 桦木



E76 胡桃木底



E77 柚木底



New! E86 浅橡木色



New! E87 棕橡木色



New! E88 深橡木色



New! E89 浅橄榄色



New! E90 棕橄榄色



型号	直径/尺寸	件装
<b>长方形</b>		
MA2028 <b>New!</b>	20 x 28 cm	24
MA2435	24 x 35	24
MA3343	33 x 43	24
MA3646	36 x 46	24
MA3753	37 x 53	24
MA4361	43 x 61	12
<b>长方形带把手</b>		
MA3142H	31 x 42	24
<b>多边形</b>		
MA3652TR	36 x 52	24
<b>圆形</b>		
MA3200	ø 32	24
MA3800	ø 38	24
MA4300	ø 43	24

# 快餐托盘

## 产品规格

材料	聚丙烯
表面特性	带纹理
性能	好
叠放突缘	有
洗碗机安全	是 - 少量**
化学品耐受性	优良
干燥测试	好
热冲击耐受性	好
断裂耐受性	好
擦划耐受性	好
污垢耐受性	好
热耐受性	-10° 至 +80°C‡

\*1217FFH 颜色: 黑色 (110)、深绿色 (119)、橘黄 (166)、棕色 (167)、深红色 (416)。

‡不建议在加热保温车内使用。

\*\*每天洗涤一次, 每次洗60秒, 最高水温80°C。

\*不提供货主标识服务。产品不得退货。



按比例

## 建议用途

中等流量 / 经济型首选

- 快速供餐的饭店
- 美食广场 / 小吃店

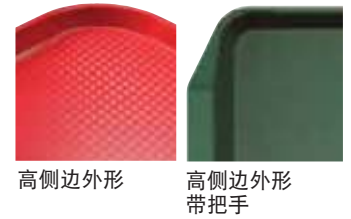

1418FF



1217FFH



## 可提供的颜色:



型号	尺寸	件装
<b>长方形 - 高侧边外形</b>		
1014FF	26.5 x 34.5 cm	24
1216FF	30 x 41	24
1418FF	35.5 x 45.7	12
<b>长方形 - 高侧边外形带把手</b>		
1217FFH*	30 x 43	24



货主标识, 参见第205页。

# 分格托盘

## 产品规格

型号	10146CW	BCT1014	PS1014
材料	Camwear®	ABS	共聚树脂
表面特性	带纹理	带纹理	带纹理
性能	优良	优良	优良
叠放突缘	有	有	有
洗碗机安全	是 - 大量	是 - 大量	是 - 少量
化学品耐受性	好	优良	优良
干燥测试	优良	优良	优良
热冲击耐受性	优良	好	好
断裂耐受性	优良	好	优良
擦划耐受性	极好	极好	极好
污垢耐受性	极好	极好	极好
热耐受性	-40° 至 +99°C‡	-10° 至 +82°C‡	-10° 至 +80°C‡

‡不建议在加热保温车内使用。

## 建议用途

中等流量 / 经济型首选

- 学校
- 大学
- 军用

ABS 和共聚树脂托盘未获得 NSF 认证。



仅有 Camwear 材料

## Camwear

NSF 3 按比例



## ABS

2 按比例



## 共聚树脂

2 按比例

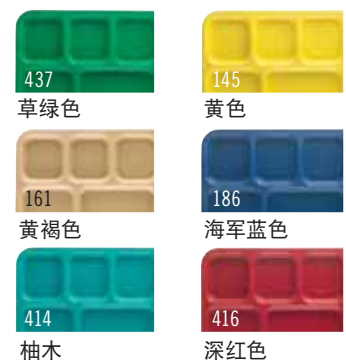

150CW, 100CW, 50CW, 45CW, 35CW, 10CW, SRB5CW 多次使用碗 适合此托盘, 可用于存放谷类食品、汤和沙拉。



PS1014 在 OETR314 开口托盘架。

型号	尺寸	件装
<b>Camwear</b>		
10146CW	25.4 x 36.5	24
<b>ABS</b>		
BCT1014	25.4 x 36.5	24
<b>共聚树脂</b>		
PS1014	25.4 x 36.5	24



BCT1014, PS1014 & 10146CW

# 分格托盘

## 产品规格

材料	Camwear®	共聚树脂
表面特性	带纹理	带纹理
性能	优良	优良
叠放突缘	有	有
洗碗机安全	是 - 大量	是 - 少量
化学品耐受性	好	优良
干燥测试	优良	优良
热冲击耐受性	优良	好
断裂耐受性	优良	优良
擦划耐受性	极好	极好
污垢耐受性	极好	极好
热耐受性	-40° 至 +99°C‡	-10° 至 +80°C‡

‡不建议在加热保温车内使用。

## 建议用途

中等流通量 / 经济型首选

- 学校
- 大学
- 军用

100CW、SRB13CW 和 50CW碗可以放在圆形分格中。10CW 和150CW 碗可以放在方形分格中。请参考餐具和 Swirl 漩涡敞口碗章节。

共聚树脂托盘未获得 NSF 认证。



仅有  
Camwear  
材料



915CP



1596CW

## Camwear

NSF 3 按比例

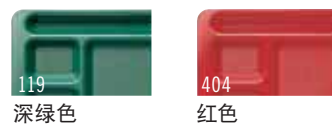

## 共聚树脂

2 按比例

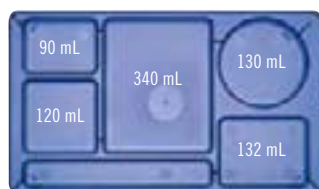

915CW & 915CP

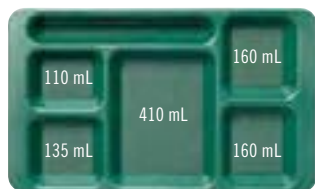

1596CW & 1596CP

型号	尺寸	件装
<b>Camwear</b>		
1596CW	22.9 x 38 cm	24
915CW	22.2 x 38	24
<b>共聚树脂</b>		
1596CP	22.9 x 38	24
915CP	22.2 x 38	24



915CW, 1596CW 在两个PR314 Camracks 架内。

# 送餐托盘

- 三个深食品分格可容纳大份量食品。
- 卡扣式盖子配合牢固。
- 带纹理的表面可隐去划痕。

**Camwear 颜色:** 米色 (133)、灰绿色 (414)。  
**盖子颜色:** 透明 (135)。  
**共聚树脂颜色:** 灰绿色 (414)、棕色 (167)、黄褐色 (161)。  
**盖子颜色:** 白色 (148)。  
 共聚树脂不是 NSF 标准产品。  
 不建议在加热食品车内使用。



## Camwear®

NSF 3 按比例



## 共聚树脂

2 按比例

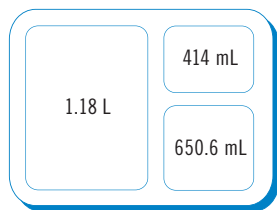
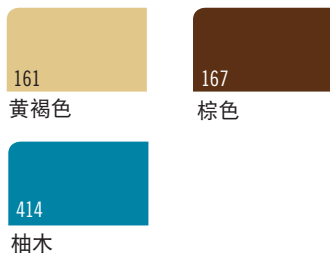

9113CW/9113CP

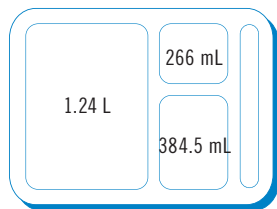

9114CW/9114CP

型号	说明	规格 宽 x 长 x 深
<b>Camwear</b>		
9113CW	3 分格	22.8 x 27.9 x 6.8 cm
9114CW	4 分格	22.8 x 27.8 x 6.7
911CWC	适合两种托盘的盖	22.9 x 28 x 1.4
<b>共聚树脂</b>		
9113CP	3 分格	22.5 x 27.2 x 6.6
9114CP	4 分格	22.6 x 27.2 x 6.6
911CPC	适合两种托盘的盖	22.6 x 27.4 x 1.4

件装: 24件

# SEPARATOR® 分格托盘

- 六分格托盘专为集体供餐计划而设计。
- 可用同一个托盘来供应冷热食品。
- 带盖子的托盘可以分开每个分格, 保持食品温度并减少溅洒。
- 盖子顶部和托盘的底部的锁定突脊可确保更稳定的叠放效果。

**Camwear 颜色:** 米色 (133)。  
**盖子颜色:** 透明 (135)。  
**共聚树脂颜色:** 灰绿色 (414)、棕色 (167)、黄褐色 (161)。  
**盖子颜色:** 半透明 (190)。  
 共聚树脂不是 NSF 标准产品。  
 不建议在加热食品车内使用。



## Camwear

NSF 3 按比例



## 共聚树脂

2 按比例

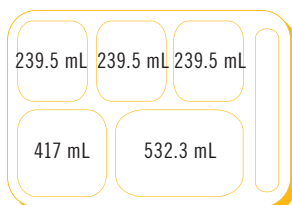

10146DCW/10146DCP

型号	说明	规格 宽 x 长 x 深
<b>Camwear</b>		
10146DCW	6 分格	25.4 x 36.1 x 3.3 cm
10146DCWC	配合盖子10146DCW	26 x 36.2 x 3.5
<b>共聚树脂</b>		
10146DCP	6 分格	25.4 x 36 x 2.9
10146DCPC	配合盖子 10146DCP	25.6 x 35.6 x 3.6

件装: 24件



# 嵌套式送餐系统

## 基本托盘

- 将冷热食物部分结合在一个可重复使用的单一服务装置中。
- 可作为托盘使用, 或与插盘配合用于集体供餐。
- 基本托盘包含5个分格, 其中一个分格用来放置插盘。

Camwear 颜色: 米色 (133)。

共聚树脂颜色:  
棕色 (167)、黄褐色 (161)。

共聚树脂不是 NSF 标准产品。

不建议在加热食品车内使用。



1411CW



1411CW 基本托盘与 853FH 插盘

Camwear®

NSF 3 按比例

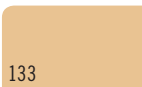

133  
米色

共聚树脂

2 按比例

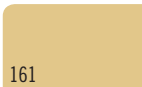

161  
黄褐色

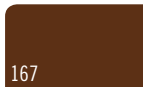

167  
棕色

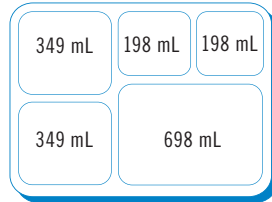

1411CW/1411CP

型号	说明	规格 宽 x 长 x 深
Camwear 1411CW	分格	26.8 x 36.5 x 3.3 cm
共聚树脂 1411CP	分格	26.8 x 36.5 x 3.3

件装: 24件

## 插盘

- 可以高效地将八个托盘安插到标准的烘烤板或45.5 x 65.5厘米的烤架上。

Camwear 颜色: 米色 (133)。

盖子颜色: 透明 (135)。

共聚树脂颜色:  
棕色 (167)、黄褐色 (161)。

盖子颜色: 半透明 (190)。

耐热塑料托盘和盖子颜色:  
琥珀色 (150)。

共聚树脂不是 NSF 标准产品。

不建议在加热食品车内使用。



Camwear

NSF 3 按比例

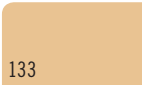

133  
米色

共聚树脂

2 按比例

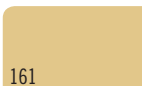

161  
黄褐色

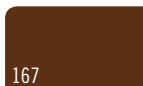

167  
棕色

耐热塑料

NSF 3 按比例

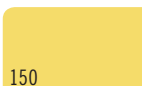

150  
琥珀色

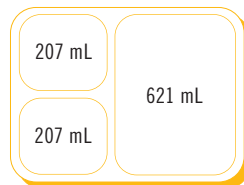

853FCW/853FCP/853FH

型号	说明	规格 宽 x 长 x 深
Camwear 853FCW	分格	16 x 22.1 x 4.8 cm
853FCWC	配合盖子 853FCW	17.1 x 22.4 x 0.6
共聚树脂 853FCP	分格	16 x 22.1 x 4.8
853FCPC	配合盖子853FCP	17.1 x 22.4 x 0.6
耐热塑料 853FH	分格	16 x 22.1 x 4.8
853FHC	配合盖子 853FH	17.1 x 22.4 x 0.6

件装: 24件

## 分格供餐托盘

- 用于高度安全环境中的餐厅供餐。
- 分格配置的设计满足所有菜单的要求。
- 梯形的间格节省托盘空间适用于自助式教育机构供餐。

**Camwear 6-格颜色:** 海军蓝 (186)、深红色 (416)、黄色 (145)、深绿色 (119)、米色 (133)、黑色 (110)。

**7 & 5-格颜色:** 米色 (133)。

**共聚树脂颜色:** 黄褐色 (161)。

14105CP 不是 NSF 标准产品。

多边形分格托盘受美国专利 D 508,634 保护。



Camwear®

NSF 3 按比例

共聚树脂

2 按比例

NT9CP 共聚物杯子:  
有关详情, 请联系您的  
Cambro 代表。



10146CW

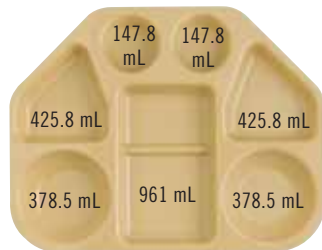

14187TRCW

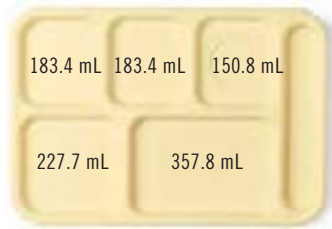

10146CW



10145CW

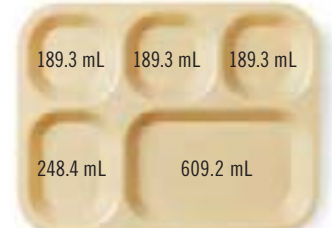

14105CW / 14105CP

型号	说明	规格 宽 x 长 x 深	件装
<b>Camwear</b>			
14187TRCW	7 分格、多边形分格	45.6 x 35.4 x 4 cm	12
10146CW	6 分格	25.4 x 36.8 x 2.4	24
14105CW	5 分格	27.2 x 35.2 x 2.9	24
10145CW	5 分格	25.4 x 36.8 x 2.4	24
<b>共聚树脂</b>			
14105CP	5 分格	27.2 x 35.2 x 2.9	24

## 市场托盘和餐盘

### 产品规格

材料	玻璃钢层 + 聚酯树脂
表面特性	光滑
性能	优良
叠放突缘	有
洗碗机安全	是 - 大量
化学品耐受性	好
干燥测试	优良
热冲击耐受性	优良
断裂耐受性	好
擦划耐受性	好
污垢耐受性	优良
热耐受性	-10° 至 +100°C‡

‡不建议在加热保温车内使用。

### 建议用途

中等流量 / 经济型首选

- 熟食店 / 自助餐陈列

颜色: 黄色 (145)\*\*、蓝色 (142)、绿色 (140)、白色 (148)、黑色 (110)。

\*特别订货无库存, 不予退货。

\*\*NSF认证仅可用于非直接接触食品  
的用途。



3 按比例

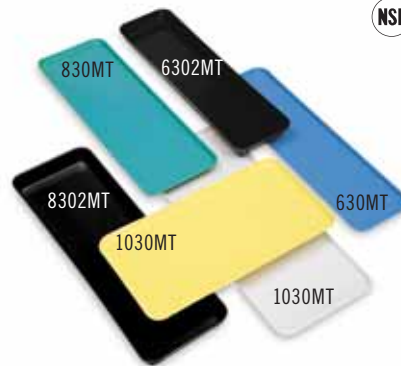

型号	规格 宽 x 长 x 深	件装
<b>市场托盘</b>		
630MT*	16.4 x 76.2 x 1.9 cm	12
826MT*	21.6 x 64.1 x 1.9	12
830MT*	21.4 x 76.2 x 1.9	12
913MT*	22 x 31.6 x 2.1	12
918MT*	22 x 45.7 x 2.1	12
926MT*	22.5 x 64.9 x 2.5	12
1015MT*	25.7 x 38.1 x 1.9	24
1030MT*	26.5 x 76.2 x 1.9	12
1218MT*	29.2 x 45.1 x 2.5	12
1224MT*	31.6 x 61 x 1.9	12
1230MT*	31.6 x 76.2 x 1.9	12
1318MT*	32.1 x 45.1 x 2.7	12
1826MT*	45.2 x 65.2 x 2.7	6
2025MT*	52.7 x 64.9 x 2.1	6
<b>市场盘</b>		
6302MT*	16.7 x 76.2 x 5.1	12
8262MT*	21.5 x 64.1 x 5.1	12
8302MT*	21.4 x 76.2 x 5.1	12
92615MT*	22.5 x 64.8 x 3.8	12
10302MT*	26.5 x 76.2 x 5.1	12



医疗卫生

# 医疗卫生

Camduction® 完整加热系统

送餐器皿

用于送餐系统的可重复使用的

Camlids® 凯姆盖

用于海岸线系列的一次性Camlids 凯姆盖

Camshelving® 卫生干燥架

保温托盘送餐系统

抗菌 Camguard® Versa 托盘

带防滑表面的聚酯饰面多功能托盘

防滑 Versa Lite 托盘

防滑多功能Versa Camtrays®托盘

Camwear®防滑托盘

带手柄的 Camtrays

用于托盘送餐服务的送餐车



# 为什么说 Cambro® 适用于医疗送餐?

60 年以来、Cambro 一直致力于开发创新解决方案、以应对餐饮行业所面临的最严峻挑战。Cambro 医疗保健产品旨在为要求最苛刻的保健食品市场提供卓越的品质。

## 打造成功膳食服务和提高用餐满意度的要素

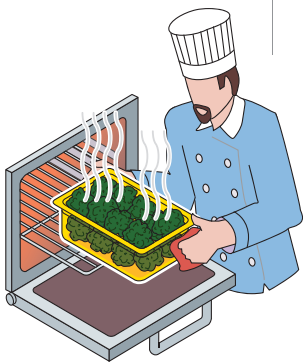
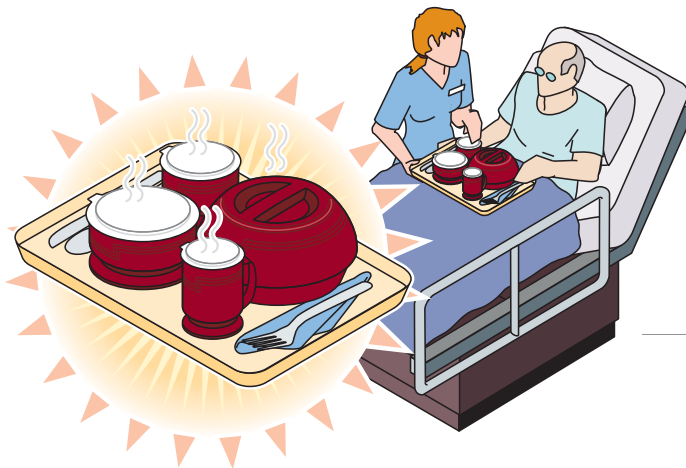

### 热食

一切送餐系统都要保证食品保温和保鲜。首先要做的是加工和烹饪安全食品。

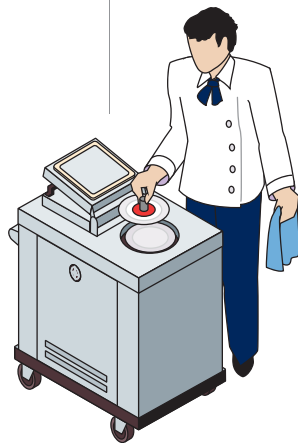

### 电热板

加热板需要一片加热至摄氏 85-90 度的平板。电热板温度不能过高、以免破坏为病人准备的食物中的营养成分。

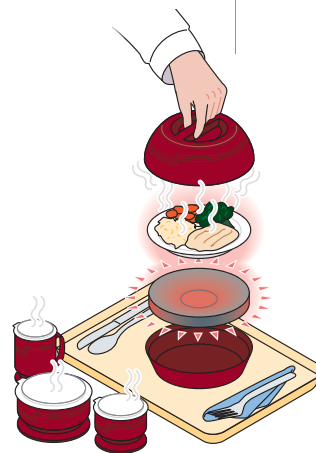

### 温度维持系统

创新的 Camduction® 保温系统可在任何具有热盘系统的设施快速有效地将底盘加热至摄氏 75-85 度，以供使用。



### 送餐

大到送餐车、小到单独的保温托盘送餐系统、各色产品均具备保温效果、能保证食物送到病人身边时不会变凉。

保温托盘瓷碟系统可以将食物温度保持在 64°C 长达 2 个小时。

# CAMDUCTION® 完整加热系统 — 热食运送系统

Camduction创新热食运送系统快速高效，可完美适用于任何具有热盘系统的设施。一个充电器一次可提供多达300份送餐服务。

Camduction 充电器拥有美国专利号 8,263,906 B2。Camduction 底座拥有美国专利号 D630,897 S。

Camduction 充电器具有 1 年保修。

①

每次可快速有效地加热多达20个Camduction底盘；加热仅需5分钟。

节能单位在无活动45分钟后自动关闭系统。

数位传感器确保底盘保持热度，直到被移开。



单位出厂时已根据设施运作要求预先设定。



灵活的解决方案，每个服务期间可准备20-300份送餐。

Camduction 充电器由高级耐用的不锈钢制成，保持接触面不发烫。

易于操作：红色插槽LED指示灯表示正在加热。绿灯表示加热完成。

每个隔间的独立功能可降低服务中断的风险。

指定使用国家/地区的当地电线和插头。

## 底座充电器



型号	<b>MDSCDC9X5EU24V</b>
说明	Camduction 底座充电器，单相
容量	20 个底座
整体尺寸 宽 x 深 x 高	76.2 x 47.9 x 87.9 cm
伏特 / 相位	PE AC 交流电380-480V，三相
电流 / 频率	16, 50/60
插头类型	提供多种插头类型
电线	2 m
初始加热时间	5 分钟
所有指示灯	LED
设备重量	52.6 kg
件装	1
颜色: 不锈钢 (000)。	

# CAMDUCTION® 完整加热系统 – 热食运送系统

- 边缘不热，可安全触摸。
- 底盘耐用，可置于洗碗机洗涤。
- 不易破损、龟裂、和破裂。
- 提供深蓝色和红莓色的底盘和圆顶盖。
- 节能单元进入保温模式。可保持底盘热度并节约能源。

Camduction完全加热系统效果

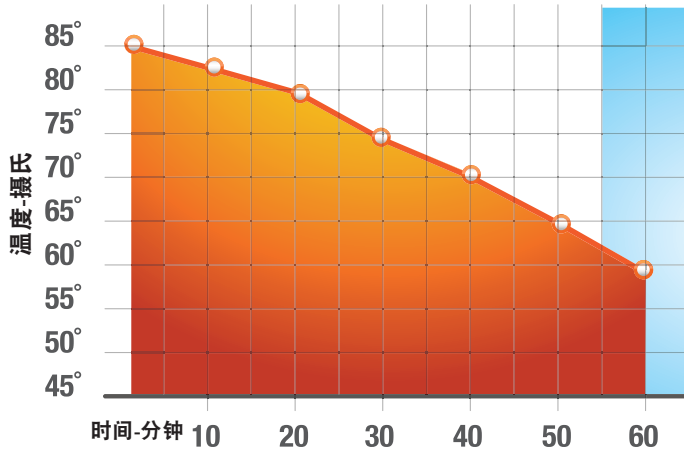

上述结果基于盘碟温度加热到90°-100°C，且热食温度约为85°C的条件下。

注意：操作效果可能会因操作选项和起始温度而不同。

## Camduction底盘系统

加热后的Camduction底盘与适当加热的22.8厘米Cambro陶瓷板结合并加盖Cambro Shoreline隔热圆顶盖，可将热食保持在摄氏65度或更高的安全温度下45分钟。



② 底盘提供2年按比例保固。



487  
深红色



497  
海军蓝



即使完全充电后也可以安全触摸。

# 保温系统



绝缘圆顶

22.86 厘米瓷盘

## Camduction® 底座

- Camduction 底座坚固耐用,可安全用于洗碗机。
- 防切削、碎裂和折断。
- 革命性技术消除了电压峰值的错误和问题。
- 2 年额定底座保修。
- 可放置 22.86 cm 的餐盘。

MDS09、MDSL09 和 MDSCDB9EU24V 颜色: 草绿色 (447)、小麦色 (457)、斑点灰色 (480)、深红色 (487)、海军蓝 (497)、黑色 (110)。

MDSPLT9 颜色: 白色 (148)。MDSPLT9 仅整套出售。

MDSCDB9EU24V 拥有美国专利号 D 630, 8975 S. 和 8,263,906 B2。



绝缘圆顶

22.86 厘米瓷盘

蜂窝状保温餐盘

## Camtherm® 蜂窝状保温餐盘

- 保持核心温度、从而保证热食处于安全的温度。
- 餐盘边缘较金属蜂窝状餐盘低 11°C、从而保护员工和用餐者免于被烫伤。
- 是一种高密度塑料复合材料、不会像金属蜂窝状餐盘一样产生凹痕。
- 可托住 22.86 厘米的盘子。

MDS09、MDSL09 和 MDSCDB9EU24V 颜色: 草绿色 (447)、小麦色 (457)、斑点灰色 (480)、深红色 (487)、海军蓝 (497)、黑色 (110)。

MDSP9 颜色: 深灰色 (477)。MDSP9 与 CHPEL80 搭配使用。

MDSPLT9 颜色: 白色 (148)。MDSPLT9 仅整套出售。

MDSL9 和 MDSP9 已获得 NSF 认证。



绝缘圆顶

22.86 厘米瓷盘

## 保温绝缘底座

- 保持热度至少 20 分钟。
- 具有成本效益的送餐温度保持解决方案。
- 抗污、抗味、抗划痕。
- 可托住 22.86 厘米的盘子。

MDS09、MDSL09 和 HK39B 颜色: 草绿色 (447)、小麦色 (457)、斑点灰色 (480)、深红色 (487)、海军蓝 (497)、黑色 (110)。

MDSPLT9 颜色: 白色 (148)。MDSPLT9 仅整套出售。

HK39B 已获得 NSF 认证。



绝缘圆顶

22.86 厘米瓷盘

## Camchiller® 冷盘

- 在冷藏温度下耐碎裂。
- 可堆叠,便于运输和存放。
- 适用于 22.86 厘米餐盘、Cambro® 22.86 厘米餐盘盖和隔离圆顶。
- 可以使用或不使用垫盘。

MDS09 和 MDSL9 颜色: 草绿色 (447)、小麦色 (457)、斑点灰色 (480)、深红色 (487)、海军蓝 (497)、黑色 (110)。

MDSPC9 颜色: 黑色 (110)。

MDSPLT9 颜色: 白色 (148)。MDSPLT9 仅整套出售。





## 送餐用具系统 – HARBOR 系列

- 精巧的设计带来愉快的用餐体验。
- 支持温度维持。
- 提供六种广受欢迎的颜色, 可以搭配任何装饰。
- 杯子与碗也适用于既有的 Shoreline 系列中的 Cambro 一次性 CamLids® 产品线。
- 由聚丙烯制成, 不会碎裂或折断。
- 可安全用于高温洗碗机。
- 圆顶适用于 22.86 cm 的餐盘。
- 业内唯一的 NSF 认证的保温隔离餐具产品线。

圆顶和送餐用具不适用于微波炉。

Harbor保温碗受美国专利D795,017 S.保护。



按比例



型号	MDSHD9	MDSHB5	MDSHB9	MDSHM8
说明	隔离圆顶可用于 22.86 cm 餐盘	小碗	大碗	茶缸
盖子型号	—	CLSM8B5, CLRSM8B5	CLSB9, CLRSB9	CLSM8B5, CLSM8B5, CLRSM8B5
大约容量	—	150 mL	270 mL	240 mL
外部直径	25.94 cm	8.89 cm	11.11 cm	11.43 cm
高度	8.17 cm	6.1 cm	6.1 cm	10.16 cm
件装	12	48	48	48

### Harbor 送餐用具颜色:



# 送餐用具系统 – SHORELINE 系列

- 拥有经典设计、高性能和无与伦比的安全性，而且价格实惠。
- 适用于所有 Cambro 保温系统：Camduction® 完整加热系统，Camtherm® 餐盘保温系统和保温绝缘底座系统。
- 杯子和碗适用于 Cambro® 一次性 CamLids®。
- 业内唯一 NSF 认证的餐具产品线。
- 圆顶和送餐用具由耐用的聚丙烯制成。

圆顶和送餐用具不适用于微波炉。



黑色 (110)



草绿色 (447)



小麦色 (457)



斑点灰色 (480)



深红色 (487)



海军蓝 (497)

## 轻质保温圆盖比较

非常适合用于托盘空间有限的环境



\*这个高度是从水平表面测量的。

## 保温部件



型号	MDSM8**	MDSB5	MDSB9	MDSB16	MDSPL**
说明	茶缸	小碗	大碗	主菜碗	底盘提把
大约容量	240 mL	150 mL	270 mL	500 mL	—
外部直径	8.89 cm	8.89 cm	11.11 cm	13.34 cm	8 cm
高度	10.16 cm	6.1 cm	6.1 cm	6.1 cm	7.6 cm
标准CAMRACK®架	16C414	16C414	9S318	9S318	—
件装	48	48	48	48	1

\*MDSM8 直径为11.43 cm带把手。 MDSPL 颜色: (000)。 \*\*MDSPL 未获得 NSF 认证。

海岸线系统颜色:



110  
黑色



447  
草绿色



457  
小麦色



480  
斑点灰色



487  
深红色



497  
海军蓝



用Cambro 底盘提把安全转移烫手的保温底盘或盘碟。

## 送餐用具 – SHORELINE 系列

### Camduction® 完整加热系统

最有效的保温溶液, 在 60°C 或更高的温度下可为食物提供 45 分钟的保温。

型号	 MDS D9 	 MDS LD9 	 MDS PLT9	 MDS CDB9EU24V 
说明	绝缘圆顶碗盖覆盖 22.86 cm 盘	轻质绝缘圆拱顶覆盖 22.86 cm 盘	陶瓷餐盘	Camduction 底座可放置 22.86 cm 餐盘
外部直径	25.94 cm	25.94 cm	22.86 cm	24.31 cm
高度	8.17 cm	6.99 cm	2.54 cm	2.26 cm
标准CAMRACK®架	PR59314	PR59314	PR314	PR59314
件装	12	12	24	12

### 保温底盘系统

在最大程度上保温的最佳选择、能够保持温度达 60 分钟或更久。

圆顶和送餐皿是由耐用的聚丙烯制造、不适合微波炉使用。

型号	 MDS D9 	 MDS LD9 	 MDS L9 	 MDS PLT9	 MDS P9 
说明	绝缘圆顶碗盖覆盖 22.86 cm 盘	轻质绝缘圆拱顶覆盖 22.86 cm 盘	内底圆盘放置 24.13 cm 圆盘	陶瓷餐盘	隔热圆盘放置 22.86 cm 餐盘
外部直径	25.94 cm	25.94 cm	24.29 cm	22.86 cm	24 cm
高度	8.17 cm	6.99 cm	4.6 cm	2.54 cm	4.45 cm
标准CAMRACK架	PR59314	PR59314	PR59314	PR314	PR59314
件装	12	12	12	24	12

### 保温套盒保温底盘系统

保温方面具有成本效益的选择方案、能够保持温度达 20 分钟或更久。

型号	 MDS D9 	 MDS LD9 	 MDS PLT9	 HK39B 
说明	绝缘圆顶碗盖覆盖 22.86 cm 盘	轻质绝缘圆拱顶覆盖 22.86 cm 盘	陶瓷餐盘	适合 22.86 cm 餐盘的绝缘底座
外部直径	25.94 cm	25.94 cm	22.86 cm	24.48 cm
高度	8.17 cm	6.99 cm	2.54 cm	4.07 cm
标准CAMRACK架	PR59314	PR59314	PR314	PR59314
件装	12	12	24	12

### Camchiller® 冷餐盘系统

与冷盘和隔离圆顶一起使用时, 可将冷食保持在 4°C 以下长达 45 分钟。

型号	 MDS D9 	 MDS LD9 	 MDS PLT9	 New! MDS PC9 	 MDS L9 
说明	绝缘圆顶碗盖覆盖 22.86 cm 盘	Camwear® Camcover®	陶瓷餐盘	Camchiller 冷餐盘可放置 22.86 cm 餐盘	内底圆盘放置 24.13 cm 圆盘
外部直径	25.94 cm	26.2 cm	22.86 cm	24.31 cm	24.29 cm
高度	8.17 cm	6.99 cm	2.54 cm	3.42 cm	4.6 cm
标准CAMRACK架	PR59314	PR59314	PR314	PR59314	PR59314
件装	12	12	24	12	12

# 用于送餐系统的可重复使用的 CAMLIDS® 凯姆盖

- 每年最多可节省75%的盖子成本。
- 从一次性产品转换到可重复使用产品、每年的废物流显著减少。
- 可在洗碗机内安全清洗。
- 由耐用的聚丙烯制造。
- 适合 Shoreline 和 Harbor 系列杯子和碗。
- 请联络当地的 Cambro 销售代表以计算客户定制情况下的节省额！

可重复使用的 Camlid 颜色：  
斑点白 (490)。

Camrack 清洗与存储架颜色：  
深绿色 (452)。

Camrack 标准尺寸基架颜色：  
浅灰色 (151)。

标准尺寸架盖颜色：灰色 (180)。

CLRWSR36受美国专利 D 617.069 保护。

标准尺寸架盖不是NSF的认证产品。



请访问 [www.cambro.com/savemoney](http://www.cambro.com/savemoney) 获得自定义的节约计算器！



## Camrack® 清洗与存储架

- 设计为安全及可靠的清洗及储存可重复使用的CamLids碗盖、仅提供CLRSB9和CLRSB8B5型号。
- 每个Camrack清洗与存储架可容纳36个可重复使用的CamLid凯姆盖。
- 在标准尺寸基架内清洗和存储。



型号	说明	尺寸	件装
<b>可重复使用 CamLids 凯姆盖子</b>		<b>高 x 直径</b>	
CLRSM8B5	配合 240 mL 茶缸和 150 mL 碗	0.71 x 9.05 cm	240
CLRSB9	配合 270 mL 碗	0.71 x 11.32	240
CLRSB16	配合 500 mL 碗	0.71 x 13.97	240
<b>用于 CLRSM8B5 和 CLRSB9 的配件</b>		<b>长 x 宽 x 高</b>	
CLRWSR36	Camrack 清洗与存储架可清洗36个可重复使用盖子	20.96 x 45.4 x 13.97	4
BR578	Camrack标准尺寸基架带2个扩展架	50 x 50 x 18.4	4
DRC2020	标准尺寸架盖	50 x 50 x 2.4	1
<b>用于 CLRSB16 的配件</b>		<b>长 x 宽 x 高</b>	
PR500	9 x 9 钉架、带 1 个扩展器	50.17 x 50.17 x 14.29	5
E3	全尺寸开放式扩展器	50.17 x 50.17 x 2	12
CRPHDG2878	全尺寸方形压制网架	46.67 x 46.67	6

可重复使用 CamLid 凯姆盖仅以整箱销售。不拆箱销售。

# 用于海岸线系列的一次性CAMLIDS® 凯姆盖

由高冲击强度聚苯乙烯 (H.I.P.S.) 制造



盖子型号	CLSM8B5	CLSB9	CLSSM8B5
说明	小陈列盖	大陈列盖	陈列吸取盖
配合	MDSB5、MDSM8	MDSB9	MDSB5、MDSM8
外部直径	9.1 cm	11.28 cm	9.1 cm
高度	0.76 cm	0.76 cm	1.9 cm
件装	1,500	1,000	1,000

CLSM8B5、CLSB9颜色: 半透明 (190)。 仅以整箱提供。 不拆箱销售。  
 CLSSM8B5颜色: 白色 (148)。



177 和 266 毫升 Lido 水杯从上到下以 59 毫升的增量进行标记, 便于患者记录液体摄入量。

## 拉古纳平底杯的一次性盖子



盖子型号	CLLT6	CLLT10	CLLT12
配合平底杯	LT6	LT10	LT12
平底杯容量	177.4 mL	295.7 mL	354.9 mL
件装	1,500	1,000	1,000

颜色: 半透明 (190)。 仅以整箱提供。 不拆箱销售。\*

## 用于Swirl Bowls 漩涡敞口碗的一次性盖子



盖子型号	CLSRB5
配合漩涡敞口碗	SRB5CW / SRB5
漩涡敞口碗容量	148 mL
件装	1,000

颜色: 透明 (152)。 由(P.E.T.)制造。 仅以整箱提供。 不拆箱销售。\*

## 新港平底杯的一次性盖子



盖子型号	CLJ6	New! CL800P	CL900P	CL950P
配合平底杯	500P / 500P2	800P	900P / 900P2	950P / 905P2
平底杯容量	154 mL	236.6 mL	287 mL	290 mL
件装	1,000	1,000	1,000	1,000

颜色: 半透明 (190)。 仅以整箱提供。 不拆箱销售。\*

## 适用于Lido® 平底杯的一次性盖子



盖子型号	CLST6	CL900P
配合平底杯	LDT6	LDT9
平底杯容量	177 mL	266 mL
件装	1,000	1,000

颜色: 半透明 (190)。 仅以整箱提供。 不拆箱销售。\*

## 新港平底杯的一次性盖子



盖子型号	CLNT5	CLNT8	New! CLNT9	CLNT10	CLNT12
配合平底杯	NT5	NT8	NT9	NT10	NT12
平底杯容量	189 mL	228 mL	266 mL	300 mL	373 mL
件装	1,500	1,000	1,000	1,000	1,000

颜色: 半透明 (190)。 仅以整箱提供。 不拆箱销售。\*  
 \*特别订货无库存、不予退货。 请联络 Cambro 代表询价。

# CAMSHELVING® 卫生干燥架



- 保持托盘和器皿洗涤区域整齐有序，将清洗后的器皿直立放置以避免积水，以便更快地干燥存放。
- 无腐蚀性、抗破裂且易于组装。
- 移动架便利清洁地板和方便操作。
- 干燥篮可移动、并可单独购买以将现有的搁架转换为干燥架。
- 提供支架及横梁防锈和防腐的终生保修。
- 干燥篮底座采用高强度 ABS 材料制造。

\*Camshelving Premium 系列颜色：  
车体 - 斑点灰 (480)。  
\*\*Camshelving Elements 系列颜色：  
拉丝石墨 (580)。  
\*\*\*干燥篮颜色：浅灰色 (151)。

脚轮：4  
个高级脚轮：(2 个配备全锁定刹车的  
旋转轮、2 个无刹车旋转轮)。



## 垂直式干燥置物架

- 安全收纳各种尺寸的托盘、切菜板、烤盘锅、盖子和 20.5 到 34.3 cm 尺寸的盘子。
- 干燥篮直接安装在搁架横梁上。
- 适合 610 mm 的搁架。

7 槽干燥篮已获得美国专利、编号  
D 663,912 S。

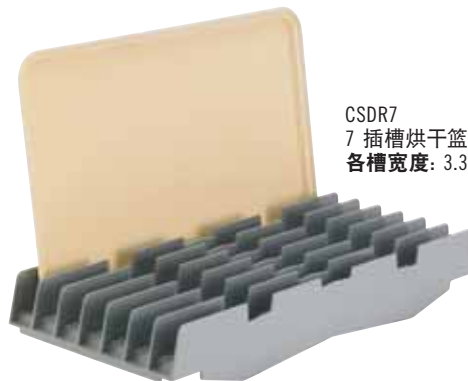

CSDR7  
7 插槽烘干篮  
各槽宽度: 3.3 cm



CPMU244875DRPKG  
Camshelving Premium



EMU244878DRPKG  
Camshelving Elements

型号	说明	尺寸 深 x 宽 x 高	容量	件装
<b>Camshelving Premium*</b>				
CPMU244875DRPKG	立式烘干架	610 x 1220 x 1980 mm	84 个托盘	1
CPMU246075DRPKG	立式烘干架	610 x 1530 x 1980	105	1
<b>Camshelving Elements**</b>				
EDRC244878PKG	立式烘干架	610 x 1220 x 1980	84	1
EDRC246078PKG	立式烘干架	610 x 1530 x 1980	105	1
<b>干燥篮***</b>				
CSDR7	7 插槽烘干篮	597 x 260 x 95	—	1
CSDR73	7 插槽干燥篮	597 x 260 x 95	—	3

**Camshelving Premium:** 装运的装置包含原厂组装的移动式支柱套件、6 个移动式搁架横杆、移动式搁架横杆鸠尾榫接头、12 或 15 个垂直干燥篮及附带具有总锁紧制动功能的优质万向轮。需要组装。  
**Camshelving Elements:** 装运的架体包含原厂组装的移动式立柱套件、6 个移动式隔板横梁、移动式隔板横梁鸠尾榫接头、12 或 15 个垂直干燥篮及附带具有总锁紧制动功能的优质万向轮。需要组装。

# CAMSHELVING® 卫生干燥架



## 成角度的干燥置物架

- 可安全承载多达 128 个蜂窝状送餐盘/底座、各种尺寸食品器皿、锅和厨房用具。
- 干燥篮直接安装在搁架横梁上。
- 适合 610 mm 的搁架。

8 槽干燥篮已获得美国专利、编号 D739.989 S。

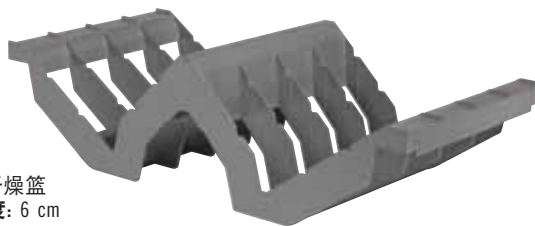

CSDR8  
8 插槽干燥篮  
各槽宽度: 6 cm



MPMU61217PDPKG  
Camshelving Premium

型号	说明	尺寸 深 x 宽 x 高	容量	件装
<b>Camshelving Premium*</b>				
CPMU244875PDPKG	斜角干燥架	610 x 1220 x 1980 mm	128 个 蜂窝状餐盘和底座或 16 个 GN 1/1 食品器皿	1
<b>Camshelving Elements**</b>				
EMU244878PDPKG	斜角干燥架	610 x 1220 x 1980	128 个 蜂窝状餐盘和底座或 16 个 GN 1/1 食品器皿	1
<b>干燥篮***</b>				
CSDR8	8 插槽干燥篮	592 x 263 x 160	—	1
CSDR84	8 插槽干燥篮	592 x 263 x 160	—	4

**Camshelving Premium:** 装运的架体包含原厂组装的移动式立柱套件、8 个横梁、16 个成角度的干燥置物架及附带具有总锁紧制动功能的万向轮。需要组装。**Camshelving Elements:** 装运的架体包含原厂组装的移动式立柱套件、8 个横梁、16 个成角度的干燥置物架及附带具有总锁紧制动功能的万向轮。需要组装。



EMU244878PDPKG  
Camshelving Elements

## 保温圆盖干燥置物架

- 安全地收纳 100 个送餐圆顶盖。
- 干燥篮直接安装在搁架横梁上。
- 适合 540 mm 的搁架。

10 槽干燥篮已获得美国专利、编号 D 736.488 S。



CSDDC  
10-插槽干燥篮  
各槽宽度: 7.8 cm



CPMU213675DDPKG  
Camshelving Premium

型号	说明	尺寸 深 x 宽 x 高	容量	件装
<b>Camshelving Premium*</b>				
CPMU213675DDPKG	圆顶盖干燥架	540 x 910 x 1910 mm	100 个穹状盖	1
<b>干燥篮***</b>				
CSDDC	10 插槽干燥篮	520 x 415 x 86	—	1
CSDDC5	10 插槽干燥篮	520 x 415 x 86	—	5

个别圆顶盖干燥篮适用 Camshelving 高级系列和 Camshelving 元素系列。仅用于 540 mm 深货架。包装包括: 预先组装的移动式立柱套件、10 根横梁、10 个干燥篮以及附带具有总锁紧制动功能的万向轮。需要组装。

只适用于美国制造的 Camshelving Premium 系列。特殊订单。国际运送需要 10 至 12 周的送货时间。

# TABLOTERM CAM GOBOX® 送餐系统

Tablotherm Cam GoBox 是提供单餐餐点的高性价比解决方案。这种轻质的隔离托盘可以分开冷热食品，将食物在安全的温度下保持长达 60 分钟。额外的隔间可用于放置饮料和小吃，让送餐更方便、更完善。

盖子 122601118、122600021 和 122600023 不含 BPA。

New!



出众的隔离与温度保持能力

采用发泡聚丙烯制成。

在一个装置内保持冷热食物的温度不变达 60 分钟。

可堆叠的轻量型个人送餐系统，可轻松实现食物的运输与存放。



# TABLOTHERM CAM GOBOX® 送餐系统



## ITENEPP

不带餐具的 EPP Tablotherm

外部存储 宽 x 长 x 高:  
37 x 53 x 11.8 cm

设备重量: 0.55 kg

件装: 1件 颜色: 灰色 (107)。



## ITENEPP118

带餐具的 EPP Tablotherm - 2 个  
11 x 18 cm 长方形餐具, 2 个  
14 cm 碗, 可重复使用的盖子

外部存储 宽 x 长 x 高:  
37 x 53 x 11.8 cm

设备重量: 2.53 kg

件装: 1件 颜色: 灰色 (107)。



## ITENEPP21

带餐具的 EPP Tablotherm - 1 个  
21 cm 餐盘, 2 个 14 cm 碗, 可  
重复使用的盖子

外部存储 宽 x 长 x 高:  
37 x 53 x 11.8 cm

设备重量: 2.27 kg

件装: 1件 颜色: 灰色 (107)。



## ITENEPP23

带餐具的 EPP Tablotherm - 1 个  
23 cm 双隔间餐盘, 2 个 14 cm  
碗, 可重复使用的盖子

外部存储 宽 x 长 x 高:  
37 x 53 x 11.8 cm

设备重量: 2.32 kg

件装: 1件 颜色: 灰色 (107)。



## ITENEPP118H

带餐具的 EPP Tablotherm - 2 个  
11 x 18 cm 长方形餐具, 2 个  
Shoreline 碗 MDSB16 (13.6 cm)  
(500 mL), 2 个可重复使用的盖  
子 CLRSB16

外部存储 宽 x 长 x 高:  
37 x 53 x 11.8 cm

设备重量: 1.82 kg

件装: 1件 颜色: 灰色 (107)。



## ITENEPP21H

带餐具的 EPP Tablotherm - 1 个  
21 cm 餐盘, 2 个 Shoreline 碗  
MDSB16 (13.6 cm) (500 mL), 2 个  
可重复使用的盖子 CLRSB16

外部存储 宽 x 长 x 高:  
37 x 53 x 11.8 cm

设备重量: 1.57 kg

件装: 1件 颜色: 灰色 (107)。



## ITENEPP23H

带餐具的 EPP Tablotherm - 1  
个 23 cm 双隔间餐盘, 2 个  
Shoreline 碗 MDSB16 (13.6 cm)  
(500 mL), 2 个可重复使用的盖  
子 CLRSB16

外部存储 宽 x 长 x 高:  
37 x 53 x 11.8 cm

设备重量: 1.62 kg

件装: 1件 颜色: 灰色 (107)。

## Ceramicware



型号	122401118	122601118	122400021	122600021	122400023	122600023	122500014	122700014	MDSB16
说明	长方形 瓷盘	长方形 盘盖, 用于 122400018	瓷盘	盘盖, 用于 122400021	2 个隔 间瓷盘	盘盖, 用于 122400023	14 cm 瓷碗	碗盖	Shoreline 隔离碗 - 500 mL
外部存储 (CM)	11 x 18	11 x 18	∅ 21	∅ 21.5	∅ 23	∅ 23.5	∅ 14 x 0.7	∅ 14.5	∅ 13.6 x 6
设备重量 (KG)	0.45	0.06	0.58	0.18	0.6	0.2	0.44	0.04	0.13
件装: 1件 颜色: (000)。									

# 保温托盘送餐系统

## 适合家用的理想单份送餐系统

- 在一个完整的系统中携带和盛放冷热食物。
- 在长达1个小时的时间内保持在安全的食品温度。
- 重量轻、轻松便携。
- 两种尺寸、支持多种配餐方案。
- 可以使用洗碗机清洗。



可以轻松搬运、并叠放在一起的保温托盘。



压模碗槽、可以固定餐具的密封盖、避免食物溢出并增强保温功能。

耐摔瓷碟。

设计紧凑、携带方便。



可以在一个托盘中同时安全地盛放冷热食物。



保温托盘专为改善您的就餐体验而设计。

使用保温托盘和碗碟可以方便地准备食物。

# TABLOTHERM 保温托盘

## 产品规格

材料	聚丙烯 + 泡沫绝缘
特性	保温托盘
性能	优良
热保温	约达60分钟*
洗碗机安全	是
可叠放	是
装盘前最低食品和餐盘温度	85° - 90°C
单独盘盖	有 - 防止汤汁和酱料外溢



\*带加热圆盘。  
不建议在加热保温车内使用。

ITPD3253型 (配有加热瓷碟)	85°C	80°C	77°C	74°C	71°C
ITPD3253型 (没有加热瓷碟)	85°C	72°C	68°C	64°C	—
ITPD3753T型 (配有加热瓷碟)	89°C	75°C	70°C	65°C	62°C
ITPD3753型 (没有加热瓷碟)	87°C	67°C	60°C	—	—



仅由德国 Cambro European Logistics (CEL) 提供。



ITPD3253 - Gastronorm 规格



ITPD3753T - 欧标规格



浅灰色聚丙烯盖子与一体式的橡胶密封。使用微波炉时不得盖碗盖。

有关最大程度提高保温性能的完整指南、请咨询您的 Cambro 代表。

型号	说明	规格 宽 x 长 x 高
<b>Tablotherm - 保温托盘带瓷碟、密封盖和底盘</b>		
ITPD3753T	<b>欧标保温托盘包含:</b> 1 只双格盘 (122 400 050)、1 个可重复使用的盖子 (122 600 050)、1 只蜂窝状餐盘 (165 皮瓦)、 3 只多功能碗: 2 只400 毫升 (122 500 050)、1 只500 毫升 (122 450 050)、以及 3 个可重复使用的盖子: 2 只(122 700 050) 和 1 只(122 650 050)	37 x 53 x 10.5 cm
ITPD3253	<b>Gastronorm 保温托盘包含:</b> 1 个 两格饭菜盘 - 122 400 050 和 1 个可重复使用的盖子 122 600 050 和 1 个 底盘165PW 2 只多功能碗 (122 500 050) 和 2 个可重复使用的盖子 (122 700 050)	32.5 x 48 x 10.5
<b>Tablotherm - 保温托盘不带瓷碟、密封盖和底盘</b>		
IT3753T	欧标保温托盘 一空	37 x 53 x 10.5
IT3253	Gastronorm 保温托盘 一空	32.5 x 48 x 10.5
<b>瓷碟</b>		
122 400 050	两格饭菜盘。外部直径 254 mm 容量 750 mL (白色)	—
122 450 050	多功能碗。外部直径 142.2 mm 容量 500 mL (白色)	—
122 500 050	多功能碗。外部直径 120 mm 容量 400 mL (白色)	—
<b>可重复使用的聚丙烯盖、浅灰色、具有集成橡胶密封</b>		
122 600 050	用于两格饭菜盘	—
122 650 050	用于多功能碗 — 500 mL	—
122 700 050	用于多功能碗 — 400 mL	—
<b>底盘系统</b>		
165PW	SMC 底盘直径 16.5 cm	—
<b>菜单卡</b>		
112 430 000	黄色菜单卡 100 x 70 mm	—
<b>门闩</b>		
122 201 050	带菜谱支架的门闩 (IT3253、ITPD3253)	—
122 200 050	不带菜谱支架的门闩 (IT3253、ITPD3253)	—
122 260 050	插销和螺丝套件: 1 个插销、4 颗螺丝 (IT3753T、ITPD3753T)	—

ITPD3753T、IT3753T 颜色: 灰色和蓝色。ITPD3253、IT3253 颜色: 两种灰色调。165PW 颜色: (A42)。165PW 件装: 1件。

# 抗菌 CAMGUARD® VERSA 托盘

- 高性能聚酯托盘、适合超密集使用。
- 内置 抗菌保护层、可防止托盘洗涤剂滋生细菌、而且不会因清洗或擦拭导致托盘寿命缩短。
- 加固的 polyester 角提供了卓越的角和边保护、以免受碰撞。
- 叠放时允许空气自由流通以快速干燥并完美叠放。
- 耐低温和高温(-40°到140°C)。
- 可以安全地使用洗碗机清洗 - 可以随时按需要进行清洗、无论多么频繁。

‡ 不建议在加热保温车内使用。



按比例

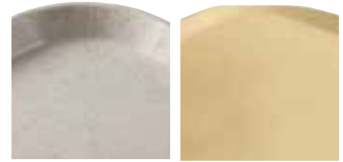

高侧边外形

低侧边设计外形



平缘外形



## camguard

ANTIMICROBIAL TRAYS

托盘具有内置的抗菌性能、以防止霉菌生长和细菌气味。这种保护功能将不会被洗掉、也不会慢慢失去作用。

无保护表面与 Camguard 受保护表面 24 小时测试。

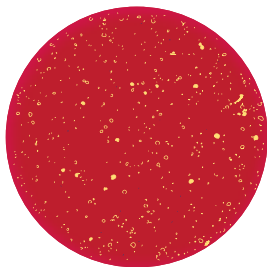

无保护

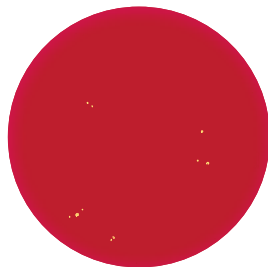

用 Camguard 保护

### 型号

直径/  
尺寸

#### 多功能托盘 - 节省空间托盘

VT1418AB 35.5 x 45.7 cm

VT3343AB 33 x 43

#### 多功能 Century™ 托盘 - 低侧边设计外形

VT3646CAB 35.5 x 45.7

VT3343CAB 32.9 x 42.9

#### 多功能托盘 - 平缘外形

GP1070AB\* 26.5 x 32.5

GP1080AB\* 26.5 x 37

GP3980AB\* 37 x 53

GP4002AB\* 32.5 x 53

件装: 12件

\*设计有加固的角、可自动关闭输送带洗碗机的堆放。



创新的轻质低侧边设计提高了托盘表面的空间利用率、并增加了顾客进餐时的舒适度。



加固的聚酯角提供了卓越的角和边保护、以免受碰撞。



堆叠凸起部保持托盘牢固地堆叠在一切、确保适当的空气流通。

托盘颜色:



A83  
花岗岩

# 带防滑表面的聚酯饰面多功能托盘

- 环保、省钱、可以为送餐提供安全的托盘表面。
- 替换纸质托盘这一项每年就能节省成本 50%。
- 每年可以少产生多达 10 吨垃圾、可以大大推动您的环保计划。
- 高性能聚酯托盘、适合超密集使用。
- 加固的 polyester 角提供了卓越的角和边保护、以免受碰撞。
- 叠放时允许空气自由流通以快速干燥并完美叠放。
- 耐低温和高温 (-40° 到 80°C)。‡
- 可以安全地使用洗碗机清洗-可以随时按需要进行清洗、无论多么频繁。

‡ 不建议在加热保温车内使用。

货主标识: 请联络您的 Cambro 代表询价。



按比例



平缘外形



型号	直径/尺寸	件装
<b>多功能托盘 - 平缘外形</b>		
GP3980NS*	37 x 53 cm	12
GP4002NS*	32.5 x 53	12
GP0540NS*	34.4 x 46	12
GP1080NS*	26.5 x 37	12

\*设计有加固盘角、用于自动向洗碗机的传送带上卸装。



防滑托盘可以稳固地附着。

## 图案与托盘基底颜色:



B22

撒哈拉托盘上的撒哈拉设计

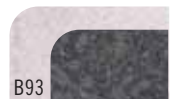

B93

花岗岩托盘上的辉石设计

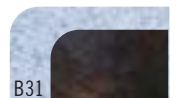

B31

斑点蓝托盘上的熔岩设计



B99

浅灰色托盘上的黑卵石设计



B100

水磨石托盘上的黑卵石设计

# 防滑 VERSA LITE 托盘

- 采用防滑表面、避免滑落风险、助您更安全地送餐。
- 使用防滑 Versa Lite 托盘替换纸质托盘、可以大大减少每年产生的垃圾。
- 标准性能聚酯托盘、适合高频使用。
- 加固的 polyester 角提供了卓越的角和边保护、以免受碰撞。
- 叠放时允许空气自由流通以快速干燥并完美叠放。
- 耐低温和高温(-40°到80°C)。‡
- 可以安全地使用洗碗机清洗-每天最多可以清洗3次。

**颜色:** 撒哈拉托盘上的撒哈拉设计 (B22)、斑点灰托盘上的太阳神 (B14)、珍珠白托盘上的撒哈拉沙漠 (B11)、浅灰色托盘上的黑卵石设计 (B99)。

**货主标识:** 请联络您的 Cambro 代表询价。

‡不建议在加热保温车内使用。



按比例

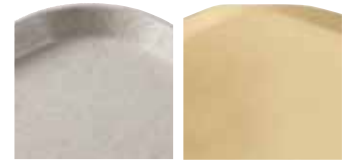

高侧边外形

低侧边设计外形



平缘外形



Versa Lite Century 托盘有低侧边和符合人体工程学的角、可增加舒适度。



凸起部保持托盘牢固地叠放在一起、确保适当的空气流通。



加固的聚酯角提供卓越的角和边保护、以免受碰撞。

## 托盘颜色:

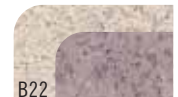

B22

撒哈拉托盘上的撒哈拉设计



B14

斑点灰托盘上的太阳神



B11

珍珠白托盘上的撒哈拉沙漠



B99

浅灰色托盘上的黑卵石设计

型号	直径/ 尺寸
<b>Versa Lite 多功能托盘 — 节省空间托盘</b>	
VL1418NS	35.5 x 45.7 cm
VL3343NS	33 x 43
<b>Versa Lite 多功能 Century™ 托盘 — 低侧边设计外形</b>	
VL3646CNS	35.5 x 45.7
VL3343CNS	33 x 43
<b>Versa Lite 多功能托盘 — 平缘外形</b>	
GL3980NS*	37 x 53
GL4002NS*	32.5 x 53

件装: 12件

\*设计有加固的角、可自动关闭输送带, 在洗碗机内叠放。



防滑托盘可以稳固地附着。

## 防滑多功能VERSA CAMTRAYS®托盘

- 防滑托盘可减少浪费、节约资金并为送餐操作提供稳定的托盘表面。
- 从纸质托盘垫或托盘衬转换之后将每年产生超过50%的资金节省。
- 您的绿色计划将通过每年消除高达10吨的垃圾来即刻获得成效。
- 防滑Camtray托盘可提供更好的握持效果来实现更安全的送餐操作。
- 在低温和高温下可在洗碗机内安全洗涤。
- 叠放凸缘可实现快速干燥。
- 耐低温和高温-40° 到 80°C。‡

**Camtray和配餐托盘颜色:** 黑色配合鹅卵石黑(382)、珍珠灰配合泰坦(381)、象牙色配合撒哈拉(380)。

**货主标识:** 请联络您的 Cambro 代表询价。

‡ 不建议在加热保温车内使用。

NSF认证仅可用于非直接接触食品用途。



按比例



防滑托盘可以稳固地附着

型号	说明	直径/ 尺寸
1418VC	防滑多功能Camtray 托盘	35.5 x 45.7 cm
1520VC	防滑多功能Camtray 托盘	38 x 51

件装: 12件



高侧边外形

平缘外形



## 用于客房服务的防滑多功能CAMTRAYS托盘

- 符合人体工程学的把手可实现安全和优雅的送餐效果。
- 现有的托盘送餐车、可容纳 35.5 x 45.7 或 38 x 51 cm 的托盘。
- 防滑表面消除了使用托盘垫的需要、并可节约时间和资金。
- 在高温和低温下均可在洗碗机内安全洗涤。
- 叠放凸缘可实现快速干燥。
- 耐低温和高温-40° 到 80°C。‡
- 38 x 51 cm 托盘适合客房服务。

**客房服务托盘颜色:** 黑色配合鹅卵石黑(382)、珍珠灰配合泰坦(381)、象牙色配合撒哈拉(380)。

客房服务托盘所涉美国专利为 D 683,191 S。

NSF认证仅可用于非直接接触食品用途。



按比例

**货主标识:** 请联络您的 Cambro 代表询价。

‡ 不建议在加热保温车内使用。

型号	说明	直径/ 尺寸
1418VCH	防滑带手柄的 Versa Camtray	35.5 x 45.7 cm
1520VCRST	防滑带手柄的 Versa Camtray	38 x 51

件装: 12件

黑色配合  
鹅卵石黑  
(382)

珍珠灰  
配合泰坦  
(381)

象牙色  
配合撒哈拉  
(380)



# CAMWEAR®防滑托盘

- 适用于医疗送餐服务、及在高流量的食堂使用。
- 耐刮擦，采用耐用的 Camwear 制成。
- 防滑表面消除了使用托盘垫的需要、并可节约时间和资金。
- 增强稳定性、提供安全运输和服务。
- 叠放耳状柄隔板可将托盘固定住并且确保托盘间适当的空气流动。
- 可在商用洗碗机高温和低温下清洗。
- 带把手的托盘也提供不防滑表面款。

颜色: 黑色 (110)、暗红莓色 (488)、烟熏金属 (485)。

\*不建议用于加热车。

NSF认证仅可用于非直接接触食品用途。



按比例

黑色 (110)

暗红莓色 (488)

烟熏金属 (485)



1520CWNS



1520CWNSH

型号	说明	尺寸
<b>防滑</b>		
1418CWNS	Camwear® 防滑托盘	35.5 x 45.7 cm
1520CWNS	Camwear® 防滑托盘	38 x 51
1418CWNSH* <b>New!</b>	带把手的 Camwear 防滑托盘	35.5 x 45.7
1520CWNSH* <b>New!</b>	带把手的 Camwear 防滑托盘	38 x 51
<b>不防滑</b>		
1418CWH <b>New!</b>	带把手的 Camwear 托盘	35.5 x 45.7
1520CWH <b>New!</b>	带把手的 Camwear 托盘	38 x 51

件装: 12

# 带手柄的 Camtrays®

- 符合人体工程学的易握弯形手柄、外观美且方便使用。
- 防污点、防刮和防臭。
- 采用轻便耐用并耐冲击的玻璃纤维制造。
- 叠放耳状柄隔板可将托盘固定住并且确保托盘间适当的空气流动。
- 可使用洗碗机在高温和低温下清洗。

提供组 I 颜色。

特别订货无库存、不予退货。最小订单量为为一箱。

NSF认证仅可用于非直接接触食品用途。

仅可通过数字印刷工艺个性化定制。欲知详情、请参考如何个性化定制 Camtray 部分。

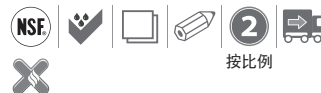

按比例



1520H

型号	说明	尺寸
1418H	带手柄的 Camtray	35.5 x 45.7 cm
1520H	带手柄的 Camtray	38 x 51

件装: 12



# 用于托盘送餐服务的送餐车

- 从厨房运输餐盘给需要协助的用餐人员。
- 安静、高效地提供客房服务般的高质量餐饮服务、提高用餐满意度。
- 牢固的一件式双臂聚乙烯车便于清洁、并且不会生锈、产生凹陷、爆裂、剥落或破碎。
- 无需电源、不需要组装。
- 采用轻巧非隔热的 ABS 柜门。
- 采用标准不锈钢无痕脚轮 (MDC1411T60 含镀脚轮)。
- NSF 认证。

单门 10 托盘送餐车拥有美国专利号 D 723,237 S。



## 10 托盘双向取用客房服务车 – 低矮型



大型模塑成型人体工程学把手便于运输和操控。

模塑成型船用导轨提供额外的托盘着陆面。船用导轨设计用于在服务期间使用，不用于运输。



中心开口提供自动通风气流，优化食品质量和湿度。

模塑成型导轨确保送餐安静，轨距13.34 厘米。

最多可容纳十个38 x 51 厘米或Euronorm (欧洲标准) 37 x 53厘米托盘。



聚氨酯隔离确保送餐安静，并提供结构强度。

耐用、轻便、自动通风，ABS 门是非隔离门，可打开成 270°。

模塑成型的底部全包围保险杠可保护推车、墙壁和家具。



菜单夹可放置路径指南或目录列表。



完全锁定脚轮可同时锁定旋转运动和固定车轮。



型号	MDC1520S10D
托盘尺寸	38 x 51 / 37 x 53 cm
每个隔间/导轨间距	5 / 13.3 cm
外部存储 宽 x 长 x 高	77.5 x 97.5 x 109 cm
内部尺寸 宽 x 深 x 高	53.6 x 78.7 x 66.6 cm
脚轮类型	尼龙, 12.7 cm 2 个刚性轮, 2 个带制动器的旋转轮
设备重量	42 kg
件装: 1件 颜色: 花岗岩灰色 (191)、花岗岩砂石色 (194)。	

# 水壶和调料配送站

- 可安全放置三个水壶进行运输和服务。
- 隔间专用于放置搅拌棒、餐巾和各种调料。
- 防染色且防臭。
- 采用耐用的 ABS 材料制成。

BSACS 专利正在申请中。



型号	尺寸	件装
	宽 x 深 x 高	
BSACS	59 x 39 x 15.2 cm	1
颜色: 黑色 (110)。 不包括发泡塑料托盆。		

# 10 托盘单门客房服务车 - 低矮型



大型的模制人体工程学手柄、方便运输、灵活机动。

模制船用托盘条在服务过程中创造额外的工作台。滑轨专用于服务期间、而非运输期间。



背面的一个百叶窗开口保证空气循环。

模制全周底部保险杠保护餐车、墙壁和家具。

聚氨酯保温确保送餐安静、同时提供结构强度。

模制托盘条保证送餐安静、托盘条间隔最大为 13.34 cm。



菜单夹可放置路径指南或目录列表。

轻质的自行通风 ABS 开门为非隔热设计、可打开至 270°。

具有四个 13 cm 不脱色、静音耐用的不锈钢脚轮(两个固定和两个带制动转向)。另有重型脚轮。

型号	MDC1520S10	MDC1520S10HD
托盘尺寸	38 x 51.5 cm & 37 x 53 cm	38 x 51.5 cm & 37 x 53 cm
每个滑轨的托盘数 / 滑轨间隔	2 / 13.3 cm	2 / 13.3 cm
外部存储 宽 x 长 x 高	77.5 x 97.5 x 109 cm	77.5 x 97.5 x 110.5 cm
内部尺寸 宽 x 深 x 高	53.7 x 78.7 x 66.7 cm	53.7 x 78.7 x 66.7 cm
脚轮类型	尼龙, 标准脚轮 12.7 x 3.2 cm	尼龙, 重型脚轮 15.2 x 5.1 cm
设备重量	35.4 kg	40.8 kg
件装: 1件 颜色: 花岗岩灰色 (191)、花岗岩砂石色 (194)。		

# 20托盘送餐车 - 低矮型



颜色: 石板蓝 (401)、花岗岩灰色 (191)、花岗岩绿色 (192)、花岗岩砂石色 (194)。(所有餐车均配有奶油色门。)

MDC1520T16 和 MDC1418T16 受美国专利D 398.727保护。



滑轨专用于服务期间、而非运输期间。



MDC1520S20  
后视图、带百叶窗通风口



## 低矮型

型号	MDC1520S20	MDC1418S20
托盘尺寸	38 x 51.5 cm	36 x 46 cm
每个推车的托盘数	20	20
每个储仓的托盘数	10	10
每个储仓的滑轨数	5	5
每个滑轨的托盘数	2	2
滑轨间隔	13.9 cm	13.9 cm
门的数量	2	2
储仓数量和百叶窗通风口	2	2
菜单夹数量	2	2
菜单夹 - 位置	每个门1个	每个门1个
把手 - 类型和位置	内铸、每端一个	内铸、每端一个
脚轮类型	尼龙 15.2 cm, 2 个带制动器的旋转轮, 2 个刚性轮, 偏移	尼龙 12.7 cm, 2 个带制动器的旋转轮, 2 个刚性轮, 偏移
锁销	2 个内部尼龙摩擦卡子	2 个内部尼龙摩擦卡子
外部存储 宽 x 长 x 高	96.5 x 140 x 110 cm	83 x 123.5 x 112 cm
内部尺寸 宽 x 深 x 高	53.5 x 77 x 70 cm	47 x 71.5 x 74 cm
设备重量	70.31 kg	64.18 kg
件装: 1件		

# 16 和 30 托盘送餐车 - 高大型



滑轨专用于服务期间、而非运输期间。



## 高大型

型号	MDC1520T30	MDC1520T16	MDC1418T30	MDC1418T16
托盘尺寸	38 x 51.5 cm	38 x 51.5 cm	36 x 46 cm	36 x 46 cm
每个推车的托盘数	30	16	30	16
每个储仓的托盘数	10	8	10	8
每个储仓的滑轨数	10	4	10	4
每个滑轨的托盘数	1	2	1	2
滑轨间隔	12.7 cm	13.3 cm	12.7 cm	13.3 cm
门的数量	3	1	3	1
储仓数量	3	2	3	2
菜单夹数量	5	1	5	1
菜单夹 - 位置	每个门、每端	推车后侧	每个门、每端	推车后侧
把手 - 类型和位置	重载尼龙、每端安装 1 个	内铸、每端 1 个	重载尼龙、每端安装 1 个	内铸、每端 1 个
脚轮类型	尼龙 15.2 cm, 2 个刚性轮, 4 个带制动器的旋转轮, 偏移	尼龙 15.2 cm, 2 个刚性轮, 2 个带制动器的旋转轮, 偏移	尼龙 15.2 cm, 2 个刚性轮, 4 个带制动器的旋转轮, 偏移	尼龙 15.2 cm, 2 个刚性轮, 2 个带制动器的旋转轮, 偏移
锁销	摩擦卡子、无安全锁钩、运输锁销*	大型扳把锁销 外部安全锁销	摩擦卡子、无安全锁钩、运输锁销*	大型扳把锁销
外部尺寸 宽 x 长 x 高	74.5 x 152.5 x 162 cm	99.4 x 77.8 x 147.6 cm	74.3 x 152.4 x 161.6 cm	93 x 71.5 x 148 cm
内部尺寸 宽 x 深 x 高	39 x 53.34 x 127 cm	52.5 x 55 x 77.5 cm	37 x 55 x 127 cm	46.5 x 55 x 74.6 cm
需要的门宽	77 cm	79 cm	77 cm	73 cm
设备重量	95.25 kg	62.37 kg	97.07 kg	54.88 kg

件装: 1件 颜色: 石板蓝 (401)、花岗岩灰色 (191)、花岗岩绿色 (192)、花岗岩砂石色 (194)。(所有车体都带浅乳色门。)\*每个门的顶部都有不锈钢运输锁销。MDC1520T16 和 MDC1418T16 受美国专利D 398.727保护。对于较轻荷载的应用、可以订购不带钢制运输锁销的30个托盘的保温车、使用产品型号为 MDC1520T30NL 或 MDC1418T30NL。

# 60 托盘送餐车

- 可收纳 60 个 1411CW 或 1411CP Cambro 基本托盘加 853 托插盘、或 60 个 10146DCW 或 10146DCP 分格托盘。
- 安全功能包括把手安全螺丝、门把停止锁、运送途中安全插销和配备锁紧母锁的脚轮螺栓。



型号	MDC1411T60
托盘尺寸	36.5 x 26.8 cm 基本托盘 1411CW 和 1411CP
每个推车的托盘数	60
每个储仓的托盘数	20
每个储仓的滑轨数	10
每个滑轨的托盘数	2
滑轨间隔	12.7 cm
储仓数量	3
菜单夹数量	无
把手 - 类型和位置	重载铝材带安全螺丝、黑色表面、每端 1 个
脚轮类型	尼龙制品, 15.2厘米重型脚轮, 5厘米宽轮胎面, 2个带制动器的转轮, 2个固定脚轮
锁销	内部摩擦卡子、每门2个、无安全锁钩、运输锁销***
外部尺寸 宽 x 长 x 高	74.3 x 152.4 x 161.6 cm
内部尺寸 宽 x 深 x 高	37 x 55 x 127 cm
需要的门宽	76.2 cm
设备重量 kg	97.98 kg

件装: 1件 颜色: 石板蓝 (401)、花岗岩灰色 (191)、花岗岩绿色 (192)、花岗岩砂石色 (194)。

\*\*\*每个门的顶部都有不锈钢运输锁销。

## 送餐车功能和脚轮配置

### 标准脚轮配置:

这些脚轮配置设计于在不平坦的表面上也可提供稳定性和可操作性。

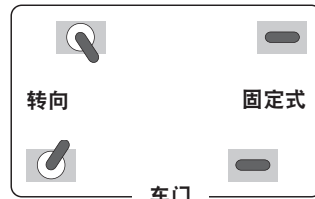

MDC1520S20, MDC1418S20, MDC1411T60

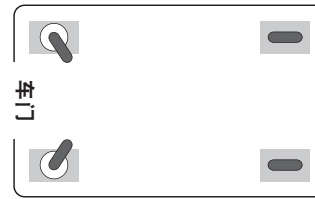

MDC1520S10\*, MDC1520T16, MDC1418T16

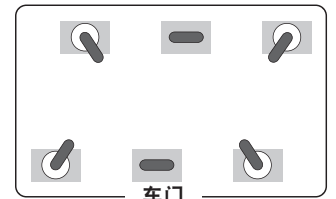

MDC1520T30, MDC1418T30

### 可选脚轮配置\*:

这些配置选项提供依设施或环境需要改变的替代设计。

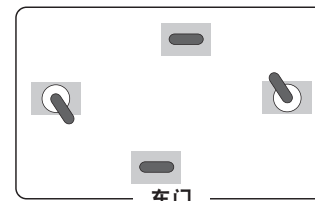

MDC1520S20, MDC1418S20

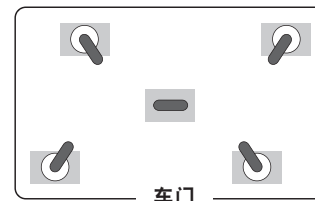

MDC1520S20, MDC1418S20, MDC1520T30, MDC1418T30, MDC1411T60

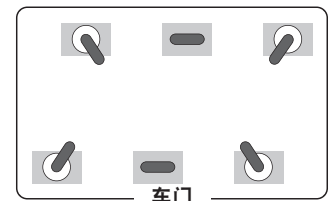

MDC1520S20, MDC1418S20, MDC1411T60

\*所有可选脚轮配置为特殊定制产品、因此不可退货。

### 手柄

MDC1520S20, MDC1418S20



每端手柄模塑成型、易于输送。

MDC1520T16, MDC1418T16



手柄模塑成型、易于输送。

MDC1520T30, MDC1418T30, MDC1411T60\*\* 脚轮导向



重型尼龙手柄牢固安装并嵌入每一端。\*\*MDC1411T60 配有防篡改重型铝管材手柄。



即使在不平稳表面上、脚轮亦能抵消剧烈震动以缓和移动。这是 MDC1520S10、MDC1418S20、MDC1520T30、MDC1418T30 和 MDC1411T60 的标准。

# 品名页码表

产品型号	页码	产品型号	页码	产品型号	页码	产品型号	页码
1000	219	10HPC	161	1218SCCW	150	1400TL	227
1000 (第3组)	219	10HPCH	161	1219D	224	14105CP	240
1000CW	173	10HPCHN	161	1219D (第3组)	224	14105CW	240
1000LCD	33	10HPD	157	122 200 050	257	1411CP	239
1000LDCVCR	33	10HPD	159	122 201 050	257	1411CW	239
1005CW	173	10HS1114	66	122 260 050	257	1418	218
1007CW	173	10HS318	66	122 400 050	257	1418 (第3组)	218
100BC	51	10HS434	66	122 450 050	257	14187TRCW	240
100BC1	51	10HS638	66	122 500 050	257	1418CL	224
100BCS	51	10HS800	66	122 600 050	257	1418CT	226
100CW	172	10HS958	66	122 650 050	257	1418CW	225
100LCD	33, 35	10PPCH	164	122 700 050	257	1418CWH	225
100MCCW	169	10PPCWSC	155	1220D	224	1418CWH	262
100MPC	13	10PPCWSC	164	1220D (第3组)	224	1418CWNS	225
100MPCHL	13	10PPD	164	1222D	224	1418CWNS	262
100VS	173	1100	219	1222D (第3组)	224	1418CWNSH	225
1010VS	173	1100 (第3组)	219	122400021	255	1418CWNSH	262
1012VS	173	1100CT	226	122400023	255	1418D	224
1013CW	173	1101CW	173	122401118	255	1418D (第3组)	224
1014	218	1116	218	1224MT	240	1418FF	235
1014 (第3组)	218	1116 (第3组)	218	122500014	255	1418H	220, 262
10145CW	240	112 430 000	257	122600021	255	1418TR	219
10146CW	236, 240	1120CBP	84	122600023	255	1418TR (第3组)	219
10146DCP	238	1120CBR	84	122601118	255	1418TRCW	225
10146DCPC	238	116VS	173	122700014	255	1418VC (第3组)	223
10146DCW	238	1200	219	1230MT	240	1418VC (第3组)	261
10146DCWC	238	1200 (第3组)	219	124VS	173	1418VCH (第3组)	223
1014CL	224	1200CW	182	1252SLB250	166	1418VCH (第3组)	261
1014CT	226	1200DIV	14, 21	1252SLINB250	166	1422TR	219
1014FF	235	1200P	181	12CW	153	1422TR (v)	219
1014VS	173	1200P2	181	12HP	159	14CW	153
1015	218	1202CW	173	12HP772	157	14HP	159
1015 (第3组)	218	120CWP	172	12HPH	162	14HP772	157
1015MT	240	120VS	173	12PP	164	14PP	164
10302MT	240	1210PW	14, 17, 18, 19, 21	12RS12	51	150CW	172
1030MT	240	1216	218	12SFSCW	142	1520	218
103VS	173	1216 (第3组)	218	12SFSP	143	1520 (第3组)	218
105VS	173	1216CL	224	12SFSP	143	1520CBP	84
106VS	173	1216CT	226	12TGS	194	1520CBP	84
10CW	172	1216D	224	1300	219	1520CBPF	84
10CWC	155	1216D (第3组)	224	1300 (第3组)	219	1520CBR	84
10CWCH	155	1216FF	235	1313	218, 220	1520CL	224
10CWCHN	155	1217FFH	235	1313 (第3组)	218, 220	1520CT	226
10CWD	153	12183CW	150	1318	218	1520CW	225
10CWGL	155	12183P	151	1318 (第3组)	218	1520CWH	225, 262
10CWGL	161	12186CW	150	1318CC	37	1520CWNS	225, 262
10CWL	172	12186P	151	1318MT	240	1520CWNSH	225, 262
10CWNR	172	12189CW	150	13CLRCW	154	1520D	224
10HC258	67	12189P	151	13CLRHP	160	1520D (第3组)	224
10HC258	71	1218CCW	150	1400	219	1520D (第3组)	224
10HC414	67	1218CP	151	1400 (第3组)	219	1520H	220, 262
10HE1	72	1218DSCW	151	1400CT	226	1520TR	219
10HE2	72	1218MT	240	1400ET	228	1520TR (第3组)	219
						1520VC (第3组)	223, 261

# 品名页码表

产品型号	页码	产品型号	页码	产品型号	页码	产品型号	页码
1520VCRST (第3组)	223, 261	17HS1114	66	200MCCW	169	22HP	159
1525RST	232	17HS318	66	2025	218	22HP772	157
1550	219	17HS434	66	2025 (第3组)	218	22LPCW	153
1550 (第3组)	219	17HS638	66	2025MT	240	22LPHP	159
1550CT	226	17HS800	66	2030OUT	77	22PP	164
1596CP	237	17HS958	66	20C258	67, 71	22SFSCW	142
1596CW	237	1800CT	226	20C414	67	22SFSP	143
15CLRCW	154	1826	218	20CC	181	22SFSP	143
15CLRHP	160	1826 (第3组)	218	20CFC	165	23CLRCW	154
1600	219	182612CW	150	20CWC	155	23CLRHP	160
1600 (第3组)	219	182612P	151	20CWCH	155	23SL	166
1600CT	226	182615CW	150	20CWCHN	155	23SLB250	166
1600CW	177, 182	182615P	151	20CWD	153	23SLB6250	166
1600DIV	14, 21, 46	18263CW	150	20CWGL	155, 161	23SLINB250	166
1600ET	228	18263P	151	20CWL	155	240MPC	12
1600P	181	18266CW	150	20CWLN	155	2436UTH	77
1600P2	181	18266P	151	20E2	72	2436UTHS	77
1600TL	227	18268CLRCW	151	20GE1	71	24CW	153
1621CBP	84	18268CLRKIT	151	20GE2	72	24HP	159
1622	218	18269CW	150	20GE4	72	24HP772	157
1622 (第3组)	218	18269P	151	20GE5	72	24LPCW	153
16225	218	1826CCW	150	20HPC	161	24LPHP	159
16225 (第3组)	218	1826CL	224	20HPCH	161	24PP	164
1622CT	226	1826CLRCW	151	20HPCHN	161	2500	219
165PW	257	1826CP	151	20HPD	157, 159	2500 (第3组)	219
16C258	67	1826CT	226	20HPL	161	2500CT	226
16C258	71	1826DBC	36	20HPLN	161	250LCD	33
16C414	67	1826DBCSP	36	20LPCWC	155	250LCDCVR	33
16C578	67	1826DSCW	151	20LPCWD	153	25CLRCW	154
16CW	153	1826DTC	36	20LPHPC	161	25CLRHP	160
16E1	71	1826DTCSP	36	20LPHPD	159	25E1	71
16E2	72	1826HAR	37	20PPCH	164	25E2	72
16E4	72	1826LBC	37	20PPCWSC	155, 164	25E4	72
16E5	72	1826LBCSP	37	20PPD	164	25E5	72
16HP	159	1826LTC	37	20S1058	64	25MCCW	169
16HP772	157	1826LTC3	37	20S1114	64	25S1058	64
16PP	164	1826LTCSP	37	20S1214	64	25S1114	64
16S1058	63	1826MT	191, 240	20S318	64	25S1214	64
16S1114	63	1826MTC	37	20S418	64	25S318	64
16S318	63	1826SCCW	150	20S434	64	25S418	64
16S418	63	18CW	153	20S534	64	25S434	64
16S434	63	18PP	164	20S638	64	25S534	64
16S534	63	18SFSCW	142	20S738	64	25S638	64
16S638	63	18SFSP	143	20S800	64	25S738	64
16S738	63	18SFSP	143	20S900	64	25S800	64
16S800	63	1950	219	20S958	64	25S900	64
16S900	63	1950 (第3组)	219	21155CBP	84	25S958	64
16S958	63	1950CT	226	21155CBR	84	25SWGf	68
1722CBCP	84	2000P	181	21157CBP	84	2632	220
1722CBP	84	2000P2	181	21157CBR	84	2632 (第3组)	220
1722CBR	84	200BC	51	2115CBCP	84	26CF	165
17HE1	72	200BC1	51	2115CBCR	84	26CW	153
17HE2	72	200BCS	51	22CW	153	26HP	159

# 品名页码表

产品型号	页码	产品型号	页码	产品型号	页码	产品型号	页码
26HP772	157	32PP	164	40PPCH	164	60HPCH	161
26PP	164	3343	220	40PPCWSC	155, 164	60HPCHN	161
2700	219	3343 (第3组)	220	40PPD	164	60HPD	157, 159
2700 (第3组)	219	33CLRCW	154	415CBP	84	60HPL	161
2700CT	226	33CLRHP	160	42CW	153	60HPLN	161
28CW	153	33CLRPP	163	42HP	159	60PPCH	164
28PP	164	34CW	153	42HP772	157	60PPCHN	164
2900CT	226	34HP	159	42PP	164	60PPCWSC	155, 164
2SFSCW	142	34HP772	157	44CW	153	60PPD	164
2SFSP	143	34PP	164	44HP	159	62CW	153
2SFSP	143	350LCD	33	44HP772	157	62HP	159
300DIV	14, 21	35CLRCW	154	44PP	164	62HP772	157
3046	220	35CLRHP	160	45CW	172	62PP	164
3046 (第3组)	220	35CLRPP	163	46	218	6302MT	240
30CFC	165	35CW	172	46 (第3组)	218	630MT	240
30CWC	155	36CF	165	46CW	153	63CLRCW	154
30CWCH	155	36CW	153	46HP	159	63CLRHP	160
30CWCHN	155	36E1	71	46HP772	157	63CLRPP	163
30CWD	153	36E2	72	46PP	164	64CW	153
30CWGL	155, 161	36E4	72	49E1	71	64HP	159
30CWL	155	36E5	72	49E2	72	64HP772	157
30CWLN	155	36HP	159	49S1114	65	64PP	164
30GE1	71	36HP772	157	49S318	65	650WS	54
30GE2	72	36PP	164	49S434	65	65CLRCW	154
30HPC	161	36S1058	65	49S638	65	65CLRHP	160
30HPCH	161	36S1114	65	49S800	65	65CLRPP	163
30HPCHN	161	36S1214	65	49S958	65	65CWNR	172
30HPD	157, 159	36S318	65	4FBRTT	43	66CF	165
30HPL	161	36S418	65	4SFSCW	142	66CW	153
30HPLN	161	36S434	65	4SFSP	143	66HP	159
30PPCH	164	36S534	65	4SFSP	143	66HP772	157
30PPCHN	164	36S638	65	500CW	182	66PP	164
30PPCWSC	155, 164	36S738	65	500LCD	33	68VS	173
30PPD	164	36S800	65	500LCDCVR	33	6F	190
30S1114	64	36S900	65	500P	177, 181	6FBRTT	43
30S318	64	36S958	65	500P2	177, 181	6RS6	51
30S434	64	3753	220	50CW	172	6SFSCW	142
30S638	64	3753 (第3组)	220	50MCCW	169	6SFSP	143
30S800	64	3853	220	5412CBP	35, 51	6SFSP	143
30S958	64	3853 (第3组)	220	55CWNR	172	6TGS	194
3200P2	181	38CW	153	57	218	725CWNR	172
3242	220	38PP	164	57 (第3组)	218	730SR	54
3242 (第3组)	220	400DIV	14, 18, 19, 21	5FBRTT	43	730STP	49
3253	220	400MCCW	169	60CFC	165	730WS	54
3253 (第3组)	220	400STP	18, 19, 24, 77	60CW	172	75CW	172
3253CL	224	40CWC	155	60CWC	155	800CW	182
3253CT	226	40CWCH	155	60CWCH	155	800P	177, 181
32CC	181	40CWCHN	155	60CWCHN	155	800P2	181
32CW	153	40CWD	153	60CWD	153	806CW	173
32HP	159	40HPC	161	60CWGL	155, 161	80CWC	155
32HP1H	162	40HPCH	161	60CWL	155	80CWCH	155
32HP2H	162	40HPCHN	161	60CWLN	155	80CWCHN	155
32HP772	157	40HPD	157, 159	60HPC	161	80CWD	153



# 品名页码表

产品型号	页码	产品型号	页码	产品型号	页码	产品型号	页码
80HPC	161	9011CW	173	96SKRLD	195	BC230	86
80HPCH	161	9013CW	173	96SKRLM	195	BC2304S	86
80HPCHN	161	901CW	173	96SKRLP	195	BC235	86
80HPD	157, 159	905CW	173	96SKRM	195	BC2354S	86
80PPCWSC	155	909CW	173, 249	96SKRP	195	BC330	86
810	218	90CWC	155	978SFVS	173	BC3304S	86
810 (第3组)	218	90CWCN	155	99VS	173	BC331KD	85
825CWNR	172	90CWD	153	9CWNR	172	BC331KDSH	85
8262MT	240	90HPC	161	9E1	71	BC331KDTC	85
826MT	240	90HPD	157, 159	9E2	72	BC340KD	85
82CW	153	90PPC	164	9RS9	51	BC340KDP	85
82HP	159	90PPCWSC	155, 164	9S1114	63	BCT1014	236
82HP772	157	90PPD	164	9S318	63	BK60406	36
8302MT	240	90SPCW	172	9S434	63	BK60407	36
830MT	240	9113CP	238	9S638	63	BR258	69, 71
84CW	153	9113CW	238	9S800	63	BR414	69
84HP	159	9114CP	238	9S958	63	BR578	69, 250
84HP772	157	9114CW	238	9TGS	194	BR712	69
850CW	182	911CPC	238	ADC33	81	BSACS	264
853FCP	239	911CWC	238	ADCS	80	BSB10	190
853FCPC	239	911VS	173	BAR540	59	BSB12	190
853FCW	239	912CBP	84	BAR540DS	59	BSB18	190
853FCWC	239	913MT	240	BAR54SR	54	BUF48	43
853FH	239	913VS	173	BAR650	59	BUF72	43
853FHC	239	915	218	BAR650CP	59	BV6CW	184
85SFVS	173	915 (第3组)	218	BAR650DS	59	BWB16CW	176
86CW	153	915CP	237	BAR650DSCP	59	BWM10CW	176
86HP	159	915CW	237	BAR650SDX	58	BWP14CW	176
86HP772	157	918MT	240	BAR650SPM	58	BWW10CW	176
86VS	173	91VS	173	BAR650SPMT	58	CA1300	233
8F	190	926	218	BAR650SPMT2	58	CA1623	233
8FB434	70	926 (第3组)	218	BAR650DX	58	CA2026	233
8FBNH434	70	92615MT	240	BAR650PM	58	CA2028	233
8HC258	67, 71	926MT	240	BAR650PMT	58	CA2129	233
8HC414	67	92CW	153	BAR650PMT220	58	CA2632	233
8HE1	72	92HP	159	BAR730	57	CA2738	233
8HE2	72	92HP772	157	BAR730CP	57	CA2836	233
8HS1114	66	92PP	164	BAR730DS	57	CA3200	233
8HS318	66	93CW	172	BAR730DSCP	57	CA3244	233
8HS434	66	94CW	153	BAR730SDX	56	CA3247TR	233
8HS638	66	94HP	159	BAR730DSM	56	CA3253	233
8HS800	66	94HP772	157	BAR730DSPMT	56	CA3343	233
8HS958	66	94PP	164	BAR730DSPMT2	56	CA3446	233
8RS8	51	950CW	177, 182	BAR730DX	56	CA3646	233
8SFSCW	142	950P	177, 181	BAR730PM	56	CA3748	233
8SFSP	143	950P2	177, 184	BAR730PMT	56	CA3753	233
8SFSP	143	95VS	173	BAR730PMT220	56	CA3800	233
900	219	96CW	172	BBR480	43	CA3952	233
900 (第3组)	219	96PCW	153	BBR720	43	CA4300	233
900CT	226	96PHP	159	BC1115SH	86	CA4361	233
900CW	173	96SKRC	195	BC11TC	86	CB1220	46, 47, 49
900P	177, 181	96SKRD	195	BC225	86	CBA183064V4	130
900P2	177, 181	96SKRLC	195	BC2254S	86	CBA183072V4	130

# 品名页码表

产品型号	页码	产品型号	页码	产品型号	页码	产品型号	页码
CBA183084V5	131	CBCC10	132	CBU216064V4	130	CECBL6	74
CBA183664V4	130	CBCC8	132	CBU216072V4	130	CECBM6	74
CBA183672V4	130	CBDS18H10	131	CBU216084V5	131	CECBR6	74
CBA183684V5	131	CBDS18H6	131	CBU243064V4	130	CECCF6	74
CBA184264V4	130	CBDS21H10	131	CBU243072V4	130	CECCH6	74
CBA184272V4	130	CBDS21H6	131	CBU243084V5	131	CECCL6	74
CBA184284V5	131	CBDS24H10	131	CBU243664V4	130	CECCM6	74
CBA184864V4	130	CBDS24H6	131	CBU243672V4	130	CECCO6	74
CBA184872V4	130	CBID6	132	CBU243684V5	131	CECCP6	74
CBA184884V5	131	CBTR30	131	CBU244264V4	130	CECCR6	74
CBA185464V4	130	CBTR36	131	CBU244272V4	130	CECDC6	74
CBA185472V4	130	CBTR362PK	131	CBU244284V5	131	CECFL6	74
CBA185484V5	131	CBTR42	131	CBU244864V4	130	CECGO6	74
CBA186064V4	130	CBTR422PK	131	CBU244872V4	130	CECGR6	74
CBA186072V4	130	CBTR48	131	CBU244884V5	131	CECHB6	74
CBA186084V5	131	CBTR482PK	131	CBU245464V4	130	CECHU6	74
CBA213064V4	130	CBTR54	131	CBU245472V4	130	CECIC6	74
CBA213072V4	130	CBTR542PK	131	CBU245484V5	131	CECIT6	74
CBA213084V5	131	CBTR60	131	CBU246064V4	130	CECJU6	74
CBA213664V4	130	CBTR602PK	131	CBU246072V4	130	CECMG6	74
CBA213672V4	130	CBU183064V4	130	CBU246084V5	131	CECMT6	74
CBA213684V5	131	CBU183072V4	130	CC32	168	CECOF6	74
CBA214264V4	130	CBU183084V5	131	CCP12	192	CECPI6	74
CBA214272V4	130	CBU183664V4	130	CCP15	192	CECPO6	74
CBA214284V5	131	CBU183672V4	130	CCP27	192	CECRF6	74
CBA214864V4	130	CBU183684V5	131	CCPL12	192	CECRT6	74
CBA214872V4	130	CBU184264V4	130	CCPL27	192	CECRW6	74
CBA214884V5	131	CBU184272V4	130	CD100	76	CECSB6	74
CBA215464V4	130	CBU184284V5	131	CD100H	76	CECSG6	74
CBA215472V4	130	CBU184864V4	130	CD100HB	76	CECSH6	74
CBA215484V5	131	CBU184872V4	130	CD1313	77	CECW6	74
CBA216064V4	130	CBU184884V5	131	CD1327	77	CECWF6	74
CBA216072V4	130	CBU185464V4	130	CD1420	77	CECWI6	74
CBA216084V5	131	CBU185472V4	130	CD160	76	CECWT6	74
CBA243064V4	130	CBU185484V5	131	CD1826H	75	CECWW6	74
CBA243072V4	130	CBU186064V4	130	CD1826HB	75	CFPFRC10	165
CBA243084V5	131	CBU186072V4	130	CD1826MTC	76	CFPMRC10	165
CBA243664V4	130	CBU186084V5	131	CD1826MTCHB	76	CFPSRC10	165
CBA243672V4	130	CBU213064V4	130	CD1826PDB	75	CFR18	165
CBA243684V5	131	CBU213072V4	130	CD1826PDB	167	CFRC18	165
CBA244264V4	130	CBU213084V5	131	CD2020	75	CFRSC18	165
CBA244272V4	130	CBU213664V4	130	CD2020H	75	CJ80CW	195
CBA244284V5	131	CBU213672V4	130	CD2020HB	75	CL800P	177, 251
CBA244864V4	130	CBU213684V5	131	CD2028	77	CL900P	177, 251
CBA244872V4	130	CBU214264V4	130	CD300	17, 36, 76	CL950P	177, 251
CBA244884V5	131	CBU214272V4	130	CD300H	76	CLAM8B5	177
CBA245464V4	130	CBU214284V5	131	CD300HB	76	CLJ6	177, 251
CBA245472V4	130	CBU214864V4	130	CD3253EPP	8	CLLT10	177, 251
CBA245484V5	131	CBU214872V4	130	CD400	18, 24, 76	CLLT12	177, 251
CBA246064V4	130	CBU214884V5	131	CD4060EPP	11	CLLT6	177, 251
CBA246072V4	130	CBU215464V4	130	CDR2020	68, 75	CLLT8	177
CBA246084V5	131	CBU215472V4	130	CDR2020H	68	CLNT10	177, 251
CBCC1	132	CBU215484V5	131	CECBE6	74	CLNT12	177, 251
						CLNT5	177, 251

# 品名页码表

产品型号	页码	产品型号	页码	产品型号	页码	产品型号	页码
CLNT8	177, 251	CPA212464V4	102	CPDS14H6	105	CPMDB	106
CLNT9	177, 251	CPA212472V4	102	CPDS18H11	105	CPMU183667V4	103
CLRSB16	250	CPA212484V5PKG	103	CPDS18H6	105	CPMU183675V4	103
CLRSB9	250	CPA213064V4	102	CPDS21H11	105	CPMU184267V4	103
CLRSM8B5	250	CPA213072V4	102	CPDS21H6	105	CPMU184275V4	103
CLRWSR36	250	CPA213084V5PKG	103	CPDS24H11	105	CPMU184867V4	103
CLS8B9	251	CPA213664V4	102	CPDS24H6	105	CPMU184875V4	103
CLSM8B5	177, 251	CPA213672V4	102	CPFWSC244860	107	CPMU213667V4	103
CLSRB5	183, 251	CPA213684V5PKG	103	CPH3	42	CPMU213675DDPKG	108
CLSSM8B5	251	CPA214264V4	102	CPHU213667S4	112	CPMU213675DDPKG	253
CLST6	177, 251	CPA214272V4	102	CPHU213667V4	112	CPMU213675V4	103
CLST9	177	CPA214284V5PKG	103	CPHU213675S4	112	CPMU214267V4	103
C02632	230	CPA214864V4	102	CPHU213675V4	112	CPMU214275V4	103
C03200	230	CPA214872V4	102	CPHU214267S4	112	CPMU214867V4	103
C03253	230	CPA214884V5PKG	103	CPHU214267V4	112	CPMU214875V4	103
C03343	230	CPA215464V4	102	CPHU214275S4	112	CPMU214875V4	103
C03646	230	CPA215472V4	102	CPHU214275V4	112	CPMU243667V4	103
C03753	230	CPA215484V5PKG	103	CPHU214867S4	112	CPMU243675V4	103
C03800	230	CPA216064V4	102	CPHU214867V4	112	CPMU244267V4	103
C04300	230	CPA216072V4	102	CPHU214875S4	112	CPMU244275V4	103
CP12	192	CPA216084V5PKG	103	CPHU214875V4	112	CPMU244867FXPKG	50
CP1210	14, 21	CPA217264V4PKG	102	CPHU214875V4	112	CPMU244867SUPKG	107
CP1220	14, 17, 18, 19, 35, 46, 49	CPA217272V4PKG	102	CPHU215467S4	112	CPMU244867V4	103
CP15	192	CPA217284V5PKG	103	CPHU215467V4	112	CPMU244875DRPKG	108
CP2632	8	CPA242464V4	102	CPHU215475S4	112	CPMU244875DRPKG	252
CP27	192	CPA242472V4	102	CPHU215475V4	112	CPMU244875PDPKG	108
CP3253	8, 11, 17, 18, 19, 21	CPA242484V5PKG	103	CPHU216067S4	112	CPMU244875PDPKG	253
CP6040	36	CPA243064V4	102	CPHU216067V4	112	CPMU244875V4	103
CP814	14, 46	CPA243072V4	102	CPHU216075S4	112	CPMU246075DRPKG	108
CPA182464V4	102	CPA243072V4	102	CPHU216075V4	112	CPMU246075DRPKG	252
CPA182472V4	102	CPA243084V5PKG	103	CPHU243667S4	112	CPR14E	107
CPA182484V5PKG	103	CPA243664V4	102	CPHU243667V4	112	CPR18E	107
CPA183064V4	102	CPA243672V4	102	CPHU243675S4	112	CPR21E	107
CPA183072V4	102	CPA243684V5PKG	103	CPHU243675V4	112	CPR2436	107
CPA183084V5PKG	103	CPA244264V4	102	CPHU244267S4	112	CPR24363	107
CPA183664V4	102	CPA244272V4	102	CPHU244267V4	112	CPR2442	107
CPA183672V4	102	CPA244284V5PKG	103	CPHU244275S4	112	CPR24423	107
CPA183684V5PKG	103	CPA244864V4	102	CPHU244275V4	112	CPR2448	107
CPA184264V4	102	CPA244872V4	102	CPHU244867S4	112	CPR24483	107
CPA184272V4	102	CPA244884V5PKG	103	CPHU244867V4	112	CPR24E	107
CPA184284V5PKG	103	CPA245464V4	102	CPHU244875S4	112	CPR24S	107
CPA184864V4	102	CPA245472V4	102	CPHU244875V4	112	CPR30S	107
CPA184872V4	102	CPA245484V5PKG	103	CPHU245467S4	112	CPR36S	107
CPA184884V5PKG	103	CPA246064V4	102	CPHU245467V4	112	CPR42S	107
CPA185464V4	102	CPA246072V4	102	CPHU245475S4	112	CPR48S	107
CPA185472V4	102	CPA246084V5PKG	103	CPHU245475V4	112	CPR54S	107
CPA185484V5PKG	103	CPA247264V4PKG	102	CPHU246067S4	112	CPR60S	107
CPA186064V4	102	CPA247272V4PKG	102	CPHU246067V4	112	CPR72S	107
CPA186072V4	102	CPA247284V5PKG	103	CPHU246075S4	112	CPTR24	108
CPA186084V5PKG	103	CPB1220	42	CPHU246075V4	112	CPTR30	108
CPA187264V4PKG	102	CPCC1	105	CPL12	192	CPTR36	108
CPA187272V4PKG	102	CPCC10	105	CPL27	192	CPTR362PK	108
CPA187284V5PKG	103	CPCC8	105	CPMCHD	113	CPTR42	108
		CPDS14H11	105	CPMCWB	106	CPTR422PK	108

# 品名页码表

产品型号	页码	产品型号	页码	产品型号	页码	产品型号	页码
CPTR48	108	CPU217272V4PKG	102	CSWS1448SK	134	EA182472V4	118
CPTR482PK	108	CPU217284V5PKG	103	CSWS1448VK	134	EA182484V5	119
CPTR54	108	CPU242464V4	102	CSWS1836SK	134	EA183064V4	118
CPTR542PK	108	CPU242472V4	102	CSWS1848SK	134	EA183072V4	118
CPTR60	108	CPU242484V5PKG	103	CSWS36EK	134	EA183084V5	119
CPTR602PK	108	CPU243064V4	102	CSWS48EK	134	EA183664V4	118
CPTR72	108	CPU243072V4	102	CVC55	48	EA183672V4	118
CPU182464V4	102	CPU243084V5PKG	103	CVC72	48	EA183684V5	119
CPU182472V4	102	CPU243664V4	102	CVC724	48	EA184264V4	118
CPU182484V5PKG	103	CPU243672V4	102	D12	180	EA184272V4	118
CPU183064V4	102	CPU243684V5PKG	103	D14	177	EA184284V5	119
CPU183072V4	102	CPU244264V4	102	D14	180	EA184864V4	118
CPU183084V5PKG	103	CPU244272V4	102	D16	180	EA184872V4	118
CPU183664V4	102	CPU244284V5PKG	103	D24	180	EA184884V5	119
CPU183672V4	102	CPU244864SUPKG	107	D8	180	EA185464V4	118
CPU183684V5PKG	103	CPU244864V4	102	DB18263CW	167	EA185472V4	118
CPU184264V4	102	CPU244872V4	102	DB18263P	167	EA185484V5	119
CPU184272V4	102	CPU244884V5PKG	103	DB18266CW	167	EA186064V4	118
CPU184284V5PKG	103	CPU245464V4	102	DBC1826CW	167	EA186072V4	118
CPU184864V4	102	CPU245472V4	102	DBC1826P	167	EA186084V5	119
CPU184872V4	102	CPU245484V5PKG	103	DC10	186	EA187264V4	118
CPU184884V5PKG	103	CPU246064V4	102	DC1225	83	EA187272V4	118
CPU185464V4	102	CPU246072V4	102	DC5	186	EA187284V5	119
CPU185472V4	102	CPU246084V5PKG	103	DC575	83	EA212464V4	118
CPU185484V5PKG	103	CPU247264V4PKG	102	DC700	83	EA212472V4	118
CPU186064V4	102	CPU247272V4PKG	102	DC825	83	EA212484V5	119
CPU186072V4	102	CPU247284V5PKG	103	DCC10	186	EA213064V4	118
CPU186084V5PKG	103	CR12	78	DCC5	186	EA213072V4	118
CPU187264V4PKG	102	CRPHDG2878	69, 250	DCS1125	83	EA213084V5	119
CPU187272V4PKG	102	CSDBA	106	DCS950	83	EA213664V4	118
CPU187284V5PKG	103	CSDBS	106	DD1220BECW	191	EA213672V4	118
CPU212464V4	102	CSDDC	108, 109, 124, 133, 253	DD1220CW	191	EA213684V5	119
CPU212472V4	102	CSDDC5	108, 109, 124, 133, 253	DD1220ECW	191	EA214264V4	118
CPU212484V5PKG	103	CSDR7	108, 125, 133, 252	DD1220SCW	191	EA214272V4	118
CPU213064V4	102	CSDR73	108, 125, 133, 252	DD1826CW	191	EA214284V5	119
CPU213072V4	102	CSDR8	108, 125, 133, 252	DG3CW	176	EA214864V4	118
CPU213084V5PKG	103	CSDR84	108, 109, 124, 133, 253	DIV12	13, 42, 49	EA214872V4	118
CPU213664V4	102	CSEQ3	106, 122	DIV20	13, 42	EA214884V5	119
CPU213672V4	102	CSEQ3	132	DP15	186	EA215464V4	118
CPU213684V5PKG	103	CSHDF	112, 113	DRC2020	68, 250	EA215472V4	118
CPU214264V4	102	CSID3	105, 122	DRLNK	135	EA215484V5	119
CPU214272V4	102	CSID6	105, 122	DRS30	135	EA216064V4	118
CPU214284V5PKG	103	CSMHDD	122	DRS300	135	EA216072V4	118
CPU214864V4	102	CSR3	33	DRS36	135	EA216084V5	119
CPU214872V4	102	CSR5	33	DRS360	135	EA217264V4	118
CPU214884V5PKG	103	CSSC244818	108, 124, 133	DRS48	135	EA217272V4	118
CPU215464V4	102	CSSD188	106, 123, 132	DRS480	135	EA217284V5	119
CPU215472V4	102	CSSD218	106, 123, 132	DRS60	135	EA242464V4	118
CPU215484V5PKG	103	CSSD248	106, 123, 132	DRS600	135	EA242472V4	118
CPU216064V4	102	CSTSR	107, 123, 132	DSPR6	183	EA242484V5	119
CPU216072V4	102	CSWF	105, 122, 132	DT1220CW	191	EA243064V4	118
CPU216084V5PKG	103	CSWS1436SK	134	E3	72, 250	EA243072V4	118
CPU217264V4PKG	102	CSWS1436VK	134	EA182464V4	118	EA243084V5	119

# 品名页码表

产品型号	页码	产品型号	页码	产品型号	页码	产品型号	页码
EA243664V4	118	EMU213678V4	119	ESR2442	123	ESU215472V4	118
EA243672V4	118	EMU214270V4	119	ESR24423	123	ESU215484V5	119
EA243684V5	119	EMU214278V4	119	ESR2448	123	ESU216064V4	118
EA244264V4	118	EMU214870V4	119	ESR24483	123	ESU216072V4	118
EA244272V4	118	EMU214878V4	119	ESR24E	123	ESU216084V5	119
EA244284V5	119	EMU215470V4	119	ESR24S	123	ESU217264V4	118
EA244864V4	118	EMU215478V4	119	ESR30S	123	ESU217272V4	118
EA244872V4	118	EMU216070V4	119	ESR36S	123	ESU217284V5	119
EA244884V5	119	EMU216078V4	119	ESR42S	123	ESU242464V4	118
EA245464V4	118	EMU243670V4	119	ESR48S	123	ESU242472V4	118
EA245472V4	118	EMU243678V4	119	ESR54S	123	ESU242484V5	119
EA245484V5	119	EMU244270V4	119	ESR60S	123	ESU243064V4	118
EA246064V4	118	EMU244278V4	119	ESR72S	123	ESU243072V4	118
EA246072V4	118	EMU244870FXPKG	50	ESU182464V4	118	ESU243084V5	119
EA246084V5	119	EMU244870V4	119	ESU182472V4	118	ESU243664V4	118
EA247264V4	118	EMU244878DRPKG	125	ESU182484V5	119	ESU243672V4	118
EA247272V4	118	EMU244878DRPKG	252	ESU183064V4	118	ESU243684V5	119
EA247284V5	119	EMU244878PDPKG	125	ESU183072V4	118	ESU244264V4	118
ECC1	121	EMU244878PDPKG	253	ESU183084V5	119	ESU244272V4	118
ECC10	121	EMU244878V4	119	ESU183664V4	118	ESU244284V5	119
ECC8	121	EMU245470V4	119	ESU183672V4	118	ESU244864V4	118
EDBA	123	EMU245478V4	119	ESU183684V5	119	ESU244872V4	118
EDBS	123	EMU246070V4	119	ESU184264V4	118	ESU244884V5	119
EDS14H10	121	EMU246078DRPKG	125	ESU184272V4	118	ESU245464V4	118
EDS14H6	121	EMU246078DRPKG	252	ESU184284V5	119	ESU245472V4	118
EDS18H10	121	EMU246078V4	119	ESU184864V4	118	ESU245484V5	119
EDS18H6	121	EPP160	8	ESU184872V4	118	ESU246064V4	118
EDS21H10	121	EPP180	8	ESU184884V5	119	ESU246072V4	118
EDS21H6	121	EPP180PKG	8	ESU185464V4	118	ESU246084V5	119
EDS24H10	121	EPP180S	8	ESU185472V4	118	ESU247264V4	118
EDS24H6	121	EPP180SPKG	8	ESU185484V5	119	ESU247272V4	118
EMCWB	122	EPP260	8	ESU186064V4	118	ESU247284V5	119
EMTR36	124	EPP280	8	ESU186072V4	118	ETR24	124
EMTR362PK	124	EPP300	8	ESU186084V5	119	ETR30	124
EMTR42	124	EPP3253DIV	8	ESU187264V4	118	ETR36	124
EMTR422PK	124	EPP400	8	ESU187272V4	118	ETR362PK	124
EMTR48	124	EPP4060F6R	11	ESU187284V5	119	ETR42	124
EMTR482PK	124	EPP4060F9R	11	ESU212464V4	118	ETR422PK	124
EMTR54	124	EPP4060FADJR	11	ESU212472V4	118	ETR48	124
EMTR542PK	124	EPP4060FAR	11	ESU212484V5	119	ETR482PK	124
EMTR60	124	EPP4060FNR	11	ESU213064V4	118	ETR54	124
EMTR602PK	124	EPP4060FPR1	11	ESU213072V4	118	ETR542PK	124
EMU183670V4	119	EPP4060T200	11	ESU213084V5	119	ETR60	124
EMU183678V4	119	EPP4060T300	11	ESU213664V4	118	ETR602PK	124
EMU184270V4	119	EPPID5	8	ESU213672V4	118	ETR72	124
EMU184278V4	119	EPPMD4835	8	ESU213684V5	119	FR258	70
EMU184870V4	119	ES28	47	ESU214264V4	118	FSG480	43
EMU184878V4	119	ES28RL	47	ESU214272V4	118	FSG720	43
EMU185470V4	119	ESR14E	123	ESU214284V5	119	FWC56	70
EMU185478V4	119	ESR18E	123	ESU214864V4	118	FWC56	78
EMU186070V4	119	ESR21E	123	ESU214872V4	118	GB1200CW	176
EMU186078V4	119	ESR2436	123	ESU214884V5	119	GB850CW	176
EMU213670V4	119	ESR24363	123	ESU215464V4	118	GK2000	67

# 品名页码表

产品型号	页码	产品型号	页码	产品型号	页码	产品型号	页码
GL0540	212	HBR578	69	KVC856C	46	MDSB9	248
GL1070	212	HBR712	69	KWS40	47	MDCDB9EU24V	249
GL1070RNS	217	HE3	72	LCDCCH	34	MDCDC9X5EU24V	244
GL1080	212	HFR258	70	LCDCCH10	34	MDS09	249
GL210P	213	HK39	172	LCDES	34	MDSHB5	247
GL220P	213	HK39B	249	LD105	192	MDSHB9	247
GL3074	212	HK93BCW	172	LD105A	192	MDSHD9	247
GL3980	212	HK93CW	172	LD130	192	MDSHM8	247
GL3980NS	216, 260	HP3253	8, 11, 17, 18, 19, 21	LD85	192	MDSL9	249
GL3980RNS	217	HT10CW	179	LD85A	192	MDSL09	249
GL4002	212	HT120CW	177, 179	LDT10	177, 178	MDSM8	248
GL4002NS	216, 260	HT12CW	179	LDT12	177, 178	MDSP9	249
GL4002RNS	217	HT14CW	179	LDT16	177, 148	MDSPC9	249
GL4060	36, 212	HT16CW	177, 179	LDT22	177, 148	MDSPL	248
GL4210	212	HT22CW	177, 179	LDT5	177, 148	MDSPLT9	249
GL4701	212	HT5CW	179	LDT6	177, 148	MPMU61117DRPKG	252
GL4709	212	HT8CW	177, 179	LDT9	177, 148	MPMU61217PDPKG	253
GP0540	211	HWAPR	34	LED54LIGHTPKG	42	MPMU61317DRPKG	252
GP0540 (第3组)	209	HWATD	34	LT10	177, 180	MW2129	228
GP0540NS (第3组)	209, 259	IB32	168	LT12	177, 180	MW3200	228
GP1070	207, 211	IB36	168	LT14	177, 180	MW3245	228
GP1070AB	208, 258	IB44	168	LT16	177, 180	MW3600	228
GP1080	211	IBS20	168	LT22	180	MW3646	228
GP1080AB	208, 258	IBS27	168	LT6	177, 180	MW3858	228
GP1080NS (第3组)	209, 259	IBS37	168	LT8	177, 180	MW4200	228
GP3074	211	IBSD37	168	MA2028	234	MY2026	231
GP3788	211	IBSF27	168	MA2435	234	MY2129	231
GP3980	207, 211	ICS100L	60	MA3142H	234	MY2632	231
GP3980 (第3组)	209	ICS100L4S	60	MA3200	234	MY2738	231
GP3980AB	208, 258	ICS125L	60	MA3343	234	MY3200	231
GP3980NS (第3组)	209, 259	ICS125LB	60	MA3646	234	MY3244	231
GP4002	207, 211	ICS125T	60	MA3652TR	234	MY3253	231
GP4002 (第3组)	209	ICS175L	60	MA3753	234	MY3343	231
GP4002AB	208, 258	ICS175LB	60	MA3800	234	MY3446	231
GP4002NS (第3组)	209, 259	ICS175T	60	MA4300	234	MY3646	231
GP4004	207, 211	ICS175TB	60	MA4361	234	MY3753	231
GP4004 (第3组)	209	ICS200TB	60	MDC1411T60	267	MY3800	231
GP4210	211	IT3253	257	MDC1418S20	265	MY3952	231
GP4410	211	IT3753T	257	MDC1418T16	266	MY4300	231
GP4701	211	ITENEPP	255	MDC1418T30	266	MY4361	231
GP4709	211	ITENEPP1118	255	MDC1520S10	264	NT10	177, 179
GP4853	211	ITENEPP1118H	255	MDC1520S10D	263	NT12	177, 179
GP4856	211	ITENEPP21	255	MDC1520S10HD	264	NT14	179
GP55653	211	ITENEPP21H	255	MDC1520S20	265	NT16	179
GP55702	211	ITENEPP23	255	MDC1520T16	266	NT20	177, 179
GP55703	211	ITENEPP23H	255	MDC1520T30	266	NT5	177, 179
GPE0540	206	ITPD3253	257	MDC24	35	NT8	177, 179
GPE3980	206	ITPD3753T	257	MDC24F	35	NT9	177, 179
GPE4002	206	KK1200	67	MDC24R	35	OETR314	70
GPE4004	206	KSC402	47	MDCPC9CW	173	P320CW	175
HBR258	69	KVC854	46	MDSB16	248	P34CW	175
HBR258	71	KVC854C	46	MDSB16	255	P34LCW	175
HBR414	69	KVC856	46	MDSB5	248	P480CW	175

# 品名页码表

产品型号	页码	产品型号	页码	产品型号	页码	产品型号	页码
P600CW	175	PH558530	229	RFSC1	147	SFV1015	187
P60CW	175	PH558536	229	RFSC12	147, 183	SLL30	166
P64CW	175	PL60CW	175	RFSC12PP	147	SPA14	193
PC34CW	175	PPB15	184	RFSC1PP	147	SPASL14	193
PC64CW	175	PPB18	184	RFSC2	147	SPO10CW	193
PCMC	29	PPB23	184	RFSC2PP	147	SPO11CW	193
PCMH	29	PR314	70	RFSC6	147	SPO13	193
PCMH2	29	PR500	70, 250	RFSC6PP	147	SPO13CW	193
PCUCC	29	PR59314	70	RFSCW1	146	SPO8CW	193
PCUCC2	29	PR59500	70	RFSCW12	146	SPOP10CW	193
PCUCH	29	PS1014	236	RFSCW18	146	SPOP11CW	193
PCUCH2	29	PSB10	188	RFSCW2	146	SPOP13	193
PCUHC	29	PSB12	188	RFSCW22	146	SPOP13CW	193
PCUHC2	29	PSB15	189	RFSCW4	146	SRB13	183
PCUHH	29	PSB18	189	RFSCW6	146	SRB13CW	183
PCUHH2	29	PSB23	189	RFSCW8	146	SRB5	183
PCULC	29	PSB6	188	RFSCWC1	146	SRB5CW	183
PCULC2	29	PSB8	188	RFSCWC12	146	SSR1	29, 31
PCULH	29	PT1014	227	RFSCWC2	146	SSR8	29, 31
PCULH2	29	PT1100	227	RFSCWC6	146	TC1418	78
PCULP	31	PT1216	227	RSB1014CW	189	TDC2029	78
PCUPC	29	PT1400	227	RSB10CW	189	TDC30	83
PCUPC2	29	PT1418	227	RSB12CW	189	TDCR12	78
PCUPH	29	PT1600	227	RSB1419CW	189	TG6	194
PCUPH2	29	PWB22	34, 183	RSB15CW	189	TG9	194
PCUPP	31	R1000LCD	34	RSB18CW	189	TGA11	194
PE600CW	175	R500LCD	34	RSB23CW	189	TGA8	194
PH556010	229	RD1200CW	191	RSB6CW	189	TGG6	194
PH556016	229	RD1220CW	191	RSB8CW	189	TGG9	194
PH556020	229	RD1220CWH	191	RSB912CW	189	UC1000	33
PH556026	229	RD1826CW	191	SB55	190	UC1000CVR	33
PH556030	229	RD1826CWH	191	SB60	190	UC250	33
PH556036	229	RD926CW	191	SB80	190	UC250CVR	33
PH556040	229	RFS1	147	SBH15	42	UC500	33
PH556046	229	RFS12	147	SBH18	42	UC500CVR	33
PH556050	229	RFS12PP	147	SCP12CW	169	UPC100	13
PH556056	229	RFS12SCPP	146	SCP24CW	169	UPC1200	21
PH556510	229	RFS18	147	SCP64CW	169	UPC140	13
PH556516	229	RFS18PP	147	SCP6CW	169	UPC160	13
PH556520	229	RFS1PP	147	SFC12	143	UPC1600	21
PH556526	229	RFS1SCPP	146	SFC12SCPP	142	UPC1600HD	21
PH557010	229	RFS2	147	SFC2	143	UPC1600SP	21
PH557016	229	RFS22	147	SFC2SCPP	142	UPC180	13
PH557020	229	RFS22PP	147	SFC6	143	UPC300	17
PH557026	229	RFS2PP	147	SFC6SCPP	142	UPC300DIV	14
PH557030	229	RFS2SCPP	146	SFG1012	187	UPC400	18
PH557036	229	RFS4	147	SFG1015	187	UPC400SP	18
PH557040	229	RFS4PP	147	SFG1220	187	UPC600	21
PH557046	229	RFS6	147	SFG820	187	UPC800	21
PH558510	229	RFS6PP	147	SFR1012	187	UPC800SP	21
PH558516	229	RFS6SCPP	146	SFT1010	187	UPCGL1600SP	21
PH558520	229	RFS8	147	SFT1212	187	UPCH1600	24
PH558526	229	RFS8PP	147	SFT1515	187	UPCH16002	24

# 品名页码表

产品型号	页码	产品型号	页码	产品型号	页码	产品型号	页码
UPCH16002HD	24	VBRSHTS	42	VL2129RNS	217	WR60406	36
UPCH16002SP	24	VBRT5	41	VL2632	213	WR60407	36
UPCH1600HD	24	VBRT6	41	VL3200RNS	217	WW1000	182
UPCH1600SP	24	VBRTBL	42	VL3253	213	WW1000L	182
UPCH400	24	VBRTCVR5	42	VL3343	213	WW1000LS	182
UPCH4002	24	VBRTCVR6	42	VL3343C	213, 215	WW1500	182
UPCH800	24	VBRTHD5	41	VL3343CNS	216, 260	WW250	182
UPCH8002	24	VBRTHD6	41	VL3343NS	216, 260	WW250L	182
UPCHT1600	24	VBRTL5	41	VL3600RNS	217	WW500	182
UPCHT16002	24	VBRTL6	41	VL3646C	213, 215		
UPCHT16002HD	24	VBRTLHD5	41	VL3646CNS	216, 260		
UPCHT1600HD	24	VBRTLHD6	41	VL3753	213		
UPCHT800	24	VBRU5	41	VT1216	210		
UPCHT8002	24	VBRU6	41	VT1418	207, 210, 215		
UPCHW400	24	VBRUHD5	41	VT1418AB	208, 258		
UPCHW4002	24	VBRUHD6	41	VT1418TR	210		
UPCS140	13	VBRUT5	41	VT1520	210		
UPCS160	13	VBRUT6	41	VT2632	207, 210		
UPCS180	13	VBRUTHD5	41	VT3253	207, 210		
UPCS400	19	VBRUTHD6	41	VT3343	207, 210		
UPCS400CK	19	VBRWC	42	VT3343AB	208, 258		
VBR5	41	VCS	41	VT3343C	210, 215		
VBR6	41	VCS32CNT	41	VT3343CAB	208, 258		
VBRC	41	VCS32KEYT	42	VT3646C	207, 210, 215		
VBRC90	41	VCS32R	42	VT3646CAB	208, 258		
VBRCVR5	42	VCSCNL	41	VT3753	207, 210		
VBRCVR6	42	VCSCVR	42	VT3853	210		
VBRHD5	41	VCSHD	41	VTE1418	206		
VBRHD6	41	VCSWR	41	VTE3253	206		
VBRL5	41	VCSWRHD	41	VTE3343	206		
VBRL6	41	VL1014	213	VTE3646C	206		
VBRLHD5	41	VL1216	213	VTE3753	206		
VBRLHD6	41	VL1418	213, 215	WC100CW	184		
VBRR5	42	VL1418NS	216, 260	WC100CWNH	184		
VBRR6	42	VL1418RNS	217	WCR1220	46, 49		

## Cambro® 产品保证

Cambro Camtrays® 凯姆托盘和 Camwear® 餐具实行五年无破损产品保证。Camtherm 散装食品保温柜实行一年产品保证。有关详情，请联络您的Cambro代表。Camwear 食品存储产品提供正常使用条件下的两年期产品保证。Camshelving® 凯姆储架实行一年的工艺产品保证和终身无锈蚀有限产品保证，移动立柱除外。对于所有其它Cambro产品来说，Cambro公司向原始购买者提供三年按比例产品保证。如果产品在此期间被证明有缺陷，则Cambro公司将替换产品实行按比例的原价折扣。此保证仅当产品在正常餐饮业条件下使用时适用于所有Cambro产品。

## 资料照片鸣谢:

Cambro产品一直为全球的食品服务营运者提供帮助。为了表明我们在全世界范围内实现的业务拓展，文中使用的Cambro产品图片在美国南加州、墨西哥坎昆市、德国吕根岛以及中国惠州市拍摄。我们在此特别感谢吕根岛 Ambience 酒店、惠州金华宫酒店、Downey 市南加州燃气公司、Santa Ana 市橙县海岸学院以及洛杉矶加州医院在照片拍摄中所提供的协助。



# 高脚杯和玻璃杯规格参考指南

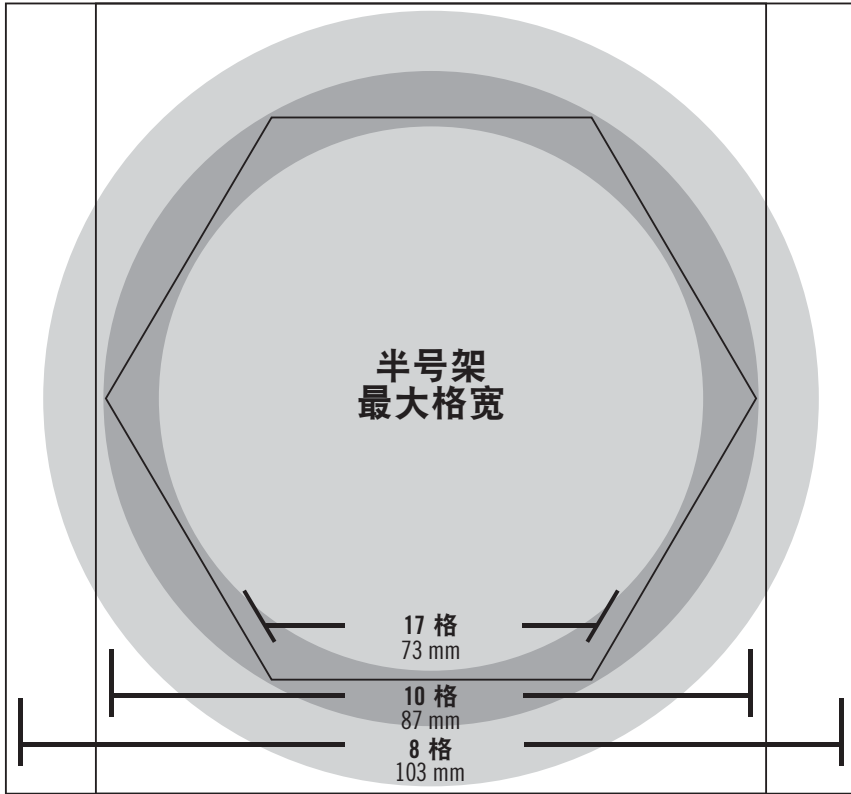

## 分格规格的确定方法

### • 半号架:

把玻璃杯或高脚杯倒置在环形图上。透过玻璃杯向下看。通过玻璃杯适合的最大圆圈的直径将可确定其分格数目。

### • 标准架:

把玻璃杯或高脚杯倒置在环形图上。透过玻璃杯向下看。通过玻璃杯适合的最大圆圈的直径将可确定其分格数目。

用左侧垂直标尺上的刻度确定杯子的高度和相应的架号。

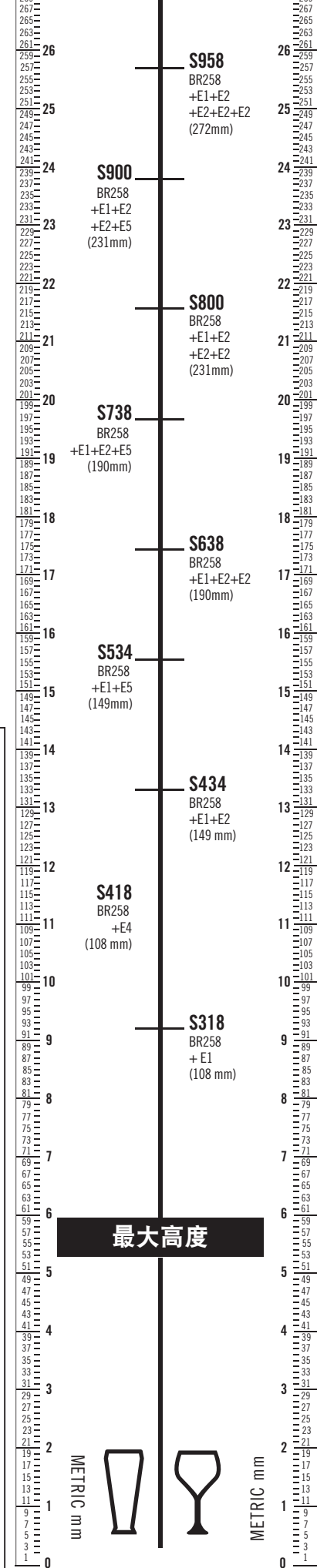
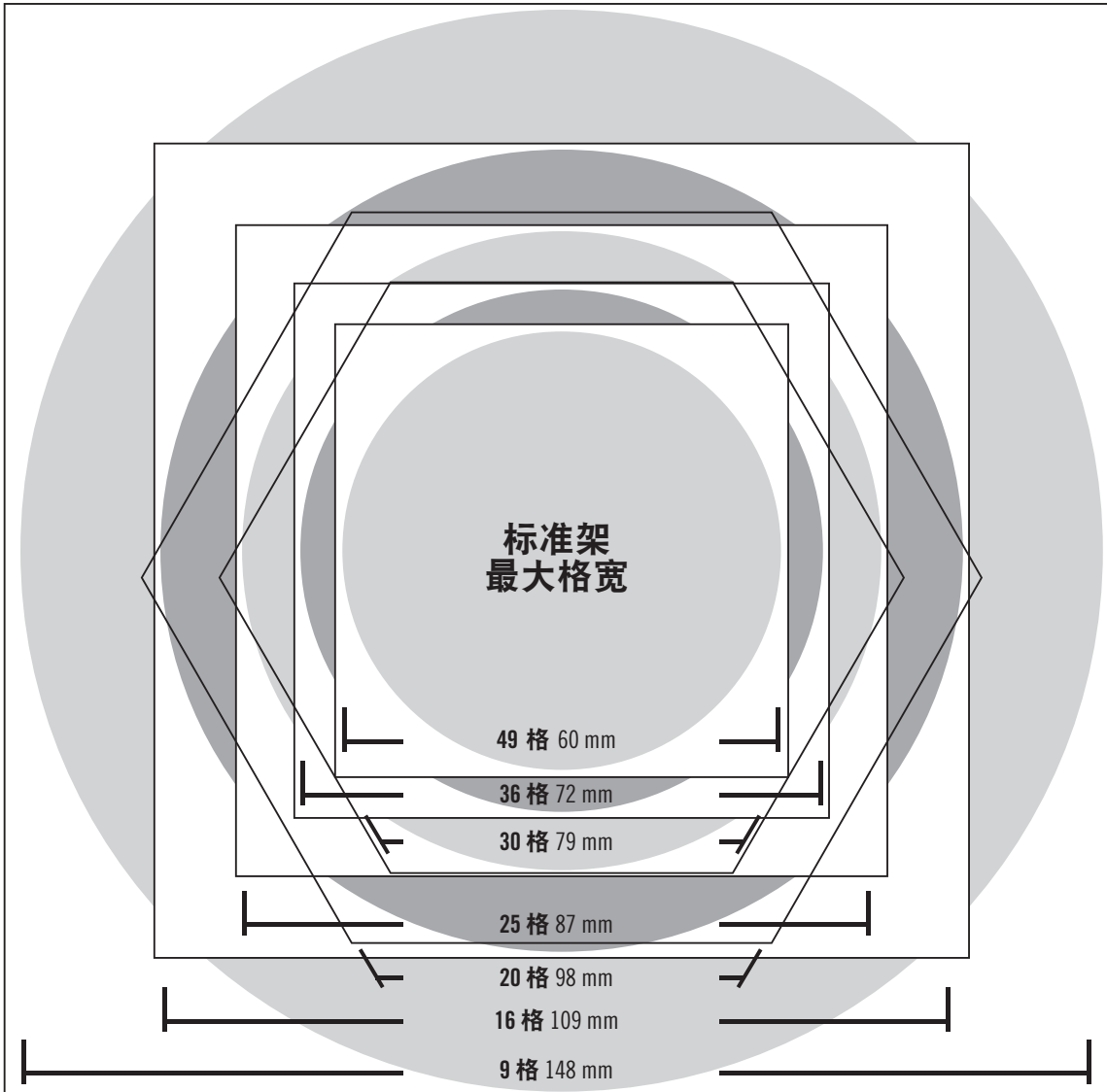

# CAMRACK® 茶杯架参考指南

## 确定茶杯格尺寸的方法：

将茶杯或咖啡杯倒置，在正方形内以对角线放置。将把手与正方形内的箭头对齐。茶杯或咖啡杯以及把手必须完全放入正方形界内，以确保架子尺寸正确。

16

标准架

分格

11.1 x 11.1 cm

### 速查表 标准茶杯基架 (C)

最大茶杯宽度	分格数量	最大茶杯高度		
		6.6 cm	10.7 cm	14.9 cm
11.1 cm	16	16C258	16C414	16C578
8.8 cm	20	20C258	20C414	20C578

20

标准架

分格

11.1 x 8 cm

10

半号架

分格

10.4 x 8.8 cm

### 确定茶杯高度：

将茶杯底或咖啡杯底放在平面上，将量尺垂放于其侧，从而确定其高度（英寸或毫米）。如果高度大于 108 毫米，则需要订购 41 毫米的 E2 和 HE2 扩展架。

8

半号架

分格

11.3 x 10.4 cm

### 速查表 标准茶杯基架 (C)

最大茶杯宽度	分格数量	最大茶杯高度	
		6.6 cm	10.7 cm
10.4 cm	8	8HC258	8HC414
8.8 cm	10	10HC258	10C414

# CAMBRO® 设备颜色图表



180

灰色



157

咖啡米



158

大红色

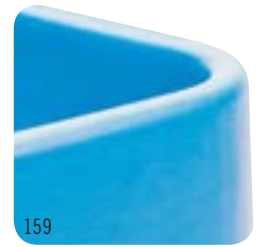

159

冷蓝色



480

斑点灰色



417

深灰褐色



402

砖红色



186

海军蓝色



191

花岗岩灰色



194

花岗岩砂石色

Cambro提供广泛的颜色选择, 以帮助您协调装潢与色标化物品, 让使用更简便。

颜色对于不同产品有不同的选择。请参见为个别产品所提供的具体颜色选择。由于印刷流程的原因, 图中显示的颜色可能不准确。若需确切的颜色, 请联络Cambro或Cambro的销售代表以索取色卡。



401

石板蓝



615

炭灰色



131

深褐色

**由于产品目录印刷流程的原因, 图中显示的颜色可能不准确。若想获得精确的颜色, 可与Cambro公司或Cambro代表联系索取片样。**



192

花岗岩绿色



110

黑色



519

绿色

如需美国代表和国际代表的完整名单, 请访问 [www.cambro.com](http://www.cambro.com)

## CAMBRO® 新产品



Cam GoBox® 午餐盒 8  
Cam GoBox 4060 保温盘箱 10



UPC300 保温箱 17



Pro Cart Ultra™ 25



1318CC Combo 保温箱 37



Camshelving® 弹性配餐站 50

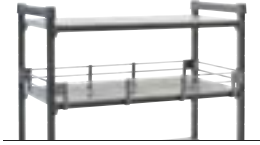

围栏 107, 123  
Camshelving Basics Plus 126



15 cm 深 GN 1/9 Camwear® 与 H-pan™ 食物盘 153, 159



X-Pan® 高热食物盘 156



带把手的高热 H-pan™ 食物盘 162



半透明聚丙烯 Gastronorm 食物盘 163



盐箱 (清洗箱) 168



Camwear 小型 Camcovers® 173



EpicTread™ 托盘 228



Madeira 托盘 234



Camduction® 完整加热系统 244



送餐用具系统 - Harbor 系列 247



Camchiller® 冷盘 249



Tablotherm Cam GoBox 送餐系统 254



带把手的 Camwear 防滑托盘 262



10 托盘双向取用客房服务车 263  
水壶和调料保存台 264

**CAMBRO**  
IMITATED. NEVER DUPLICATED.

CAMBRO U.S.A.  
5801 Skylab Road, Huntington Beach, CA 92647  
P.O. Box 2000, Huntington Beach, CA 92647-2000  
电话: 1(714) 848-1555 传真: 1(714) 843-2630  
international@cambro.com

© Cambro 制造公司 年版权所有。美国印刷

CAT2018/19CHN

惠州勘宝商业有限公司  
惠州市河南岸大石湖港惠新天地商业广场 (二期)  
二座17层1702-1703室。  
电话: 0752-2387033 传真: 0752-2387019  
Huizhou Cambro Commerce Co., Ltd.  
Room 1702-1703, No.2 Building, Ganghui Newsy Commercial Plaza,  
Shihu Road, He nan an, Huizhou, Guangdong, China.  
Phone: 752-2387033 Fax: 752-2387019  
E-mail: cambrochina@cambro.com

ISO 9001:2008  
CERTIFIED



Cambro公司荣幸地  
获得美国总统颁发的  
E-Award出口  
杰出奖。