

# CAMBRO®



produktkatalog  
**2018/19**  
[www.cambro.com](http://www.cambro.com)

# INHALTSVERZEICHNIS DES CAMBRO® KATALOGS

## ausrüstung



### CATERING UND PARTYSERVICE

5

Cam GoBox®	6
Isolierter Speisenservierer (nicht-elektrisch)	12
Camchiller®, Thermobarrier® & Camwarmer®	14
Temperaturhaltung	15
Leitfaden für Transporterfassungsvermögen	16
Isolierte für gastronorm-schalen	17
Ultra Camcarts®	20
Isolierter Speisenservierer (elektrisch)	22
Isolierter Getränkebehälter	32
Getränkesservierwagen	35
Camcarts® & Camcarriers®	36



### SPÜLEN, TRANSPORT UND LAGERUNG

61

Camrack® 4-in-1-System	62
Firmenaufdruck	73
Camdollies®	75
Tablett- und Geschirr-/Besteckwagen	78
Verstellbarer Geschirrwagen, S-Serie	80
Cambox® Abräumbehälter	84
KD-Servierwagen und KD-Transportwagen	85
Servierwagen	86
Referenzen	265



### CAMSHELVING® ELEMENTS SERIES

114

Tabelle Mit Tragkraft	115
Elements Series Konfigurationen	116
Elements Series Zubehör	121



### MOBILE BARS UND VERKAUFSWAGEN

38

Versa Speiseservice-System	39
Zubehör für Speisebuffets	42
Food Bars als Tischaufsatz	43
Beispieleinrichtungen für die Food Bar	44
CamKiosk® System	45
CamKiosk Waschbeckenwagen	47
Camcruiser® Verkaufswagen	48
Camshelving® Flex Station	50
Kindersitze	51
Versa Organisationsfächer	51
Tragbare CamBars®	52
Eiswürfelwagen	60



### CAMSHELVING® PREMIUM SERIES

87

Die Gemeinsamen und Wichtigsten Merkmale	90
Kurzanleitung	92
Produktcode-Referenz	94
Kostenloser Camshelving-Designservice	95
Gesamtlänge — Kurzanleitung	96
Camshelving Premium Series	98
Tabelle Mit Tragkraft	99
Premium Series Konfigurationen	100
Premium Series Zubehör	105
Hohe Lagerdichte	
Bodenschienensystem	111



### CAMSHELVING® BASICS PLUS SERIES

126

Tabelle Mit Tragkraft	127
Basics Plus Series Konfigurationen	128
Basics Plus Series Zubehör	131
Wandregale und Extender-Bausätze	134
Lageruntersätze	135
Camlink®	135

## vorratshaltung



### LAGERUNG UND VORBEREITUNG

137

Vorratslösungen auf einen Blick	138
Vorratsbehälter	140
Vorratsboxen und Deckel	148
Camwear® Serviertabletts und Deckel	152
Gastronorm Hitzebeständige X-Pan®	156
H-Pans™ Schalen und Deckel	158
Durchsichtige Serviertabletts	163
ColdFest® Schüssel, Deckel, und Pumpen	165
StoreSafe® Etiketten	166
Pizzateigboxen	167
Zutatentonnen und Camcrisper	168
Schaukeln und Messbecher	169



### TISCHSERVICE

170

Speisegeräth	171
Camcovers®	173
Gravurinformation	174
Krüge	175
Aliso® Barware	176
Cambro®-Becher Und CamLids®-Einwegdeckel	177
Camliters®/Karaffen	182
21 Liter Getränkebehälter, Eimer mit Tragegriff und Servierschalen	183
Sektkübel/Punschbowlen/Blumenvasen	184



### PRÄSENTATION

185

Deli-Schüsseln und -platten	186
ShowFest® Präsentierschüsseln und -tablets	187
Servierschüsseln	188
Abdeckhauben und Tabletts	191
Abdeckhauben und Tabletts	192
Beilagenlöffel, Camtensils® und Wender	193
Zangen	194
Streuer/Dosen und Gewürzbehälter	195



### TABLETTS

196

Produktbroschüre	198
Gravurinformation	204
Polyester Versa-Tabletts	206
Versa Lite-Tabletts	212
Camtrays® Tabletts	218
Diät & Camlite® Tabletts	224
Camwear® Serviertabletts	225
Camtread® Tabletts	226
Treadlite™ & Polytread® Tabletts	227
EpicTread™ Tabletts	228
Holztabletts	228
Laminierte Schichtstofftabletts	230
Fast-Food-Tabletts	235
Unterteilte Tabletts	236
Markttabletts und -bleche	240

## gesundheitswesen



### GESUNDHEITSWESEN

242

Camduction® komplettes warmhaltesystem	244
Speisentransportprodukte	247
Camshelving® Wiederverwendbare CamLids® für Warmhaltesystem	250
Camrack® spül- und aufbewahrungskorb	250
CamLids® zur einmaligen Verwendung	251
Hygienische camshelving-trockenregale	252
Tablotherm-Isoliertabletts	254
Versa-Tabletts	258
Rutschfeste Versa-Tabletts	261
Camtrays® mit griffen & Rutschfestes tablett aus Camwear	262
Speisentransportwagen	263

## ALLGEMEINE INFORMATIONEN

Symbolführer	3
Garantie	3
Alphanumerische Liste	268
Roto-Farbkarte	281

## BESCHRIFTUNGEN

CamKiosk®	46
Camcruisers®	48
Camracks®	73
Tischgeschirr	174
Tabletts	204

## www.cambro.com

Auf der Website [www.cambro.com](http://www.cambro.com) erhalten Sie eine Vielzahl von Informationen zu unseren Produkten, darunter Ankündigungen neuer Artikel, eine interaktive Messhilfe für Stiel- und Bechergläser, Schablonenblätter für Berater und CAD-Zeichnungen, Pflege- und Wartungshinweise zu den Produkten und vieles mehr.

**Die Marken von Cambro und die Produktabbildungen sind Eigentum von Cambro und unterliegen der Kontrolle und den Eigentumsrechten von Cambro. Jegliche Verwendung wird nur für Zwecke der Werbung und des Verkaufs von Cambro-Produkten gewährt und unterliegt der Kontrolle durch die Cambro Manufacturing Company.**



## DIE GESCHICHTE VON CAMBRO®

Als William und Argyle Campbell 1951 erstmalig die Türen von Cambro Manufacturing öffneten, hatten sie zum Ziel, ein Krankenhaus-Speisentablett bestmöglicher Güte herzustellen. Das Tablett mit dem Namen Camtray erwies mit der Zeit, dass Cambro sich nicht nur für die Qualität seiner eigenen Produkte einsetzte, sondern auch für Qualität in der Gastronomie überhaupt. Cambro feiert 2016 sein 65-jähriges Bestehen als Spitzenreiter in Sachen Qualität, Innovation und Kundendienst und bietet heute das umfassendste Produktsortiment für unterschiedlichste Segmente des Speisenservice auf der ganzen Welt.

Seit jener Zeit verzeichnete das Unternehmen zahlreiche Änderungen, einschließlich eine stark erweiterte Produktserie, neue Herstellungs- und Vertriebsmethoden sowie ein zunehmender Schwerpunkt auf Probleme wie Verantwortung für die Umwelt. Aus einer einzigen Fabrik in Kalifornien hat Cambro sich zu einer internationalen Präsenz mit Herstellungsbetrieben und Vertriebsbüros in den USA, Europa, dem Nahen Osten und Asien entwickelt. Doch die ursprüngliche Zielsetzung der Campbell-Brüder bleibt unverändert: Die Herstellung und Lieferung der innovativsten, haltbarsten und qualitativ hochwertigsten Produkte für den Speisenservice. Wir bei Cambro, heute unter der Leitung von Williams Sohn Argyle, setzen uns weiterhin dafür ein, nicht nur die Anforderungen unserer Kunden zu erfüllen, sondern Ihnen dabei zu helfen, Ihre Gäste zu bedienen, zufriedenzustellen und zu erfreuen.

Unsere Zuhörbereitschaft ist der Kern unserer Geschäftspolitik - daher ist unser Erfolg im Grunde Ihnen, unserem Kunden, zu verdanken. Der Wert dieser Politik macht sich seit 65 Jahren durch Langlebigkeit in einer Branche bemerkbar, die stark von Wettbewerb geprägt ist, und wir sind stolz darauf, die Loyalität von Kunden aller Größen und in allen Branchensegmenten erlangt zu haben. Von Hotels bis hin zu Einrichtungen des Gesundheitswesens und von Catering-Betrieben bis hin zu Bildungseinrichtungen ist der Speisenservice für uns alles andere als eine unbekannte Größe, und die Entwicklung und Herstellung unserer Produkte richtet sich in erster Linie nach dem Endverbraucher. Unser Ziel liegt darin, unseren Kunden den

bestmöglichen Wert für Produkte zu bieten, die Arbeitskräfte sparen und die Speisensicherheit erhöhen, damit Sie Ihren Gästen erstklassigen Service bei gleichzeitiger Profitverbesserung zukommen lassen können.

Zudem legt Cambro besonderen Wert darauf, in die Personen und Herstellungsprozesse zu investieren, durch die unsere Produkte zur Realität werden. Wir sind stolz darauf, dass die Kinder und Enkel einiger unserer ersten Mitarbeiter heute bei uns sind, und dass sich unsere gesamte Mitarbeiterfamilie weltweit für Qualität und Service engagiert. Wir arbeiten ständig an der Entwicklung neuer Ideen für bestimmte Branchensegmente und investieren in neue Anlagen und modernste Maschinen, um diese Produkte auf den Markt zu bringen. Wir streben stets danach, unsere Herstellungsmethoden im Hinblick auf Prozesse und Materialien effizienter zu gestalten, Kosten unter Kontrolle zu halten und gleichzeitig zur Gesundheit unseres Planeten beizutragen. Und trotz steigender Transport- und Rohmaterialkosten bemühen wir uns, Qualität beizubehalten, die Umweltbelastung zu verringern sowie den Anforderungen von Endverbrauchern nach Bestimmungsgenauigkeit und reaktionsfreudigem Service in einem globalen Markt gerecht zu werden.

Heute, über fünfundsechzig Jahre später, bietet Cambro nicht mehr nur ein Produkt, sondern eine umfassende Tablettserie, Produkte für Tischservice, Präsentation und Aufbewahrung, Regaleinheiten, Produkte für die Warenauslage und den wärmeisolierten Transport sowie innovative Geschirrspülssysteme und Speisenlieferungslösungen für das Gesundheitswesen.

Mit Sicherheit wird die Zukunft große Änderungen für unsere Branche mit sich bringen. Doch eines bleibt bestehen: Die Tradition von Cambro, kontinuierlich neue Produkte zu entwickeln, die Gastronomen beim Zeit- und Geldsparen sowie bei der Umsatzsteigerung, Arbeitskraftreduktion und Serviceverbesserung unterstützen. Dank des guten Beispiels unserer Gründer, die sich für Innovation, Qualität und Wert einsetzten, wird Cambro Manufacturing auch in den kommenden Jahren weiterhin eine Führungsrolle im Dienst der Gastronomie und von Ihnen, unserem geschätzten Kunden, einnehmen.





# CAMBRO® GARANTIE

- 5-jährige wertanteilige Garantie für Schäden oder Mängel, die über die normale Abnutzung hinausgehen, auf
  - Camtrays®
  - Camtread® Tabletts
- 5-jährige wert anteilige Garantie für Bruchschäden, die über die normale Abnutzung hinausgehen, auf
  - Versa Tabletts
  - Essgeschirr
- 2-jährige Garantie für Bruchschäden bei normaler Nutzung auf
  - Längliche Camwear Lebensmittelvorratsbehälter
  - Quadratische Camwear Behälter
  - Runde Camwear Behälter
  - Camwear Deckel
- 1-jährige Garantie auf
  - Elektrogerätemodelle für das Gewerbe
- 1-jährige Garantie der Verarbeitung und lebenslange Garantie für Rost- und Korrosionsschäden, außer mobile Regalteile.
  - Camshelving®
  - Camshelving-Elementserie

Auf alle anderen Cambro-Produkte gewährt Cambro dem Erstkäufer eine dreijährige wertanteilige Garantie. Sollte ein Produkt innerhalb dieser Zeit Mängel aufweisen, erhält der Käufer beim Kauf eines Ersatzprodukt eine Preisreduktion in anteiliger Höhe des Originalpreises. Die Garantie für alle Cambro Produkte gilt nur dann, wenn diese unter den normalen Bedingungen des Lebensmittelservice eingesetzt und ordnungsgemäß verwendet werden.

**Hinweis:** Die im Katalog angegebenen Temperaturbereiche basieren auf speziellen Testkriterien, und stellen nur Richtwerte dar. Der individuelle Gebrauch kann je nach Lade- oder Umgebungstemperatur unterschiedlich sein.

## SYMBOLFÜHRER

Der Cambro-Katalog enthält folgende, leicht zu identifizierende Symbole zur Erklärung der Produktmerkmale oder Dienstleistungen.



### Lebensmittelsicherheit geht alle an

Im Laufe von über 65 Jahren haben sich die Lebensmittelgeräte und -artikel von Cambro das Vertrauen und die Loyalität der Kunden und der Gesundheitsbehörden verdient, da unsere Produkte speziell im Hinblick auf Lebensmittelsicherheit konzipiert sind. Bei Cambro beruht jedes Produktdesign auf dem Grundprinzip der Lebensmittelsicherheit.

Achten Sie auf das Cambro StoreSafe-Logo im gesamten Cambro-Katalog. Daran erkennen Sie Cambro-Produkte für Lagerung und Transport, die für einen sicheren Umgang mit Lebensmitteln sorgen.

Mehr über die Cambro-Initiativen zur Lebensmittelsicherheit finden Sie unter [www.cambro.com/storesafe](http://www.cambro.com/storesafe)



Viele Cambro Produkte können der Wiederverwertung zugeführt werden. Setzen Sie sich zwecks weiterer Informationen bitte mit dem zuständigen Cambro Vertreter in Verbindung.



Gelistet von NSF International, einer unabhängigen und gemeinnützigen Organisation, die Produkte zertifiziert, die ihre Kriterien für Hygiene und Reinigungsfähigkeit erfüllen.



Schaumisolierung



BPA-freie (Bisphenol-A-freie) Cambro „Storage Select“-Produkte richten sich vor allem an Kunden, die auf die BPA-Freiheit von Produkten Wert legen.

Wenn Sie weitere Informationen wünschen, wenden Sie sich bitte an Ihren Vertriebsvertreter.



Nicht für den Gebrauch in beheizten Wagen geeignet.



Vorausberechnete Garantie



Vom TÜV zertifizierte Produkte. (Technischer Überwachungsverein)



für Nahrungsmittel geeignet



Mit Beschriftung erhältlich. Nur für Bereiche, die nicht mit Speisen in Berührung gelangen.



Geeignet für Spülmaschinen



Ein Karton mit Produkten erfüllt die Gewichts- und Raumbestimmungen zur Lieferung durch pakettiefdienst.



Neues Produkt



Stapelbar



# **ausrüstung**

CATERING UND PARTYSERVICE  
MOBILE BARS UND VERKAUFSWAGEN  
SPÜLEN, TRANSPORT UND LAGERUNG  
CAMSHELIVING®



## CATERING UND PARTYSERVICE

Cam GoBox® – Isolierte, Leichte, Tragbare Produktlinie

Isolierte Behälter Für Speisentransport  
Temperaturhaltung

Leitfaden für Transporter-Fassungsvermögen

Isolierte UPC300 für Gastronorm-Schalen

Isolierte UPC400 für Gastronorm-Schalen

UPCS400 für Gastronorm-Schalen

Ultra Camcarts®

Ultra Pan Carrier® Und Ultra Camcart® H-Serie

Pro Cart Ultra™

Isolierter Getränkebehälter

Fahrbare Theke

Isolierte Backwarenbehälter

Camcarts®

Camcarriers®







## CAM GOBOX® – ISOLIERTE, LEICHTE, TRAGBARE PRODUKTLINIE

Die neueste Produktreihe von Cambro sind isolierte Transportbehälter, die eine ideale Lösung für u.a. Caterer und Lebensmittel verarbeitende Betriebe sind. Sie bietet extrem leichte Transportoptionen bei gleichzeitiger ausgezeichneter Beibehaltung der Temperatur, sodass die Sicherheit und Haltbarkeit der Lebensmittel gewährleistet wird. Die Produkte zeichnen sich durch ausgezeichnete Stabilität bei kommerzieller Nutzung aus- und das alles zu einem günstigen Preis. Eine tolle To Go-Lösung!

- Thermoisolierung – hält das Essen viele Stunden lang kalt oder warm bei Temperaturen.
- Leichtes Gewicht – aus EPP (expandiertem Polypropylen) – einem umweltfreundlichen,

leistungsstarken Schaumstoffmaterial.

- Große strukturelle Festigkeit – für schwere Traglasten unter Beibehaltung von Form und Gestalt.
- Hervorragende Energieabsorption – hält enormen Belastungen ohne Beschädigung stand.
- Chemisch inert – resistent gegen Öl, Fett und die meisten Chemikalien
- Spülmaschinenfest.
- 100% recycelbar.

- Die Verwendung der Cam GoBox mit eingesetztem Cambro GN-Behälter mit luftdichtem Deckel gewährleistet die optimale Lebensmittelsicherheit. Cambro GN-Behälter schützen die Lebensmittel und die Cam GoBox, und unterstützen die HACCP-Richtlinie.

**Nur erhältlich von Cambro European Logistics (CEL), Deutschland.**

**Hinweis:** Für die besten Ergebnisse sollten die GN-Behälter bei einer Temperatur von 82° bis 88°C eingesetzt werden. Durch eingesetzte GN-Metallbehälter mit einer Temperatur von über 120°C wird die Cam GoBox beschädigt.



# CAM GOBOX® – ISOLIERTE, LEICHTE, TRAGBARE PRODUKTLINIE



## Warm halten

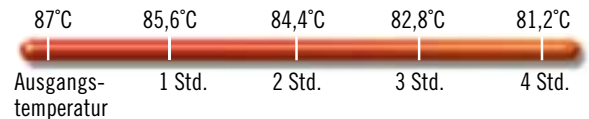

## Gekühlt halten

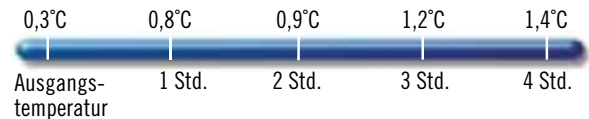

Die Verwendung der Transportbox Cam GoBox zusammen mit den GN-Behältern aus Camwear®, Polypropylen oder den besonders hitzebeständigen GN-Behältern von Cambro ist das ideale lebensmittelsichere und HACCP-konforme Aufbewahrungs und Transportsystem für Ihre Lebensmittel.



## Ergonomisch Geformte Griffe

Bequeme Griffe für das einfache und sichere Tragen der Cam GoBox.



## Stapelbar

Die Cam GoBox ist miteinander stapelbar und lässt sich zusammen mit den Boxen der wichtigsten anderen Hersteller stapeln.



## Leichte Erkennung

Ein integrierter Etikettenbereich bietet festen Halt für die Kunststoffetiketten (im Lieferumfang von EPP300 und EPP400 enthalten) zur Beschriftung der Speisen, sodass der Inhalt leicht erkannt und die Auslieferung erleichtert wird. Es können auch die Storesafe-Etiketten zusammen mit der Cam GoBox verwendet werden.



## Einfaches Beladen und Entladen

Vertiefungen in den Innenwänden erleichtern das Beladen und Entladen der GN 1/1 und der 1/2 Behälter.



## Zugriff von Allen 4 Seiten

Gut durchdachte eingeformte Griffe entlang der Oberseite der Frontlader-Einheiten ermöglichen, dass die Cam GoBoxes von allen vier Seiten getragen werden können.

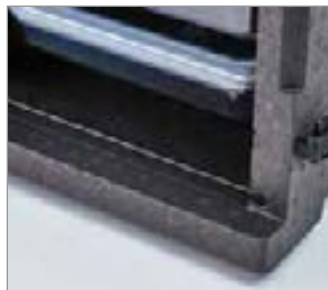

## Kein Tropfen

Der Frontlader hat einen integrierten Kondensationswasser-Auffangschutz.



## Sanftes Öffnen und Schließen

Abgeschrägte Kanten stellen sicher, dass die Tür leicht und dicht schließt.



## 270-Grad Öffnung

Stabile Scharniere und Verschlüsse ermöglichen ein Öffnen der Tür bis zu 270-Grad und stellen sicher, dass die Tür auf der Seite des Frontladers geöffnet bleibt, um den einfachen Zugriff auf die GN-Behälter zu ermöglichen.



# CAM GOBOX® GN – ISOLIERTE, LEICHTE, TRAGBARE BOX FÜR DEN TRANSPORT VON GN-BEHÄLTERN



**EPP260**  
Top-Lader für 15 cm GN 1/2 Behälter  
**AUSSENABMESSUNG** L x B x H:  
39 x 33 x 25,7 cm  
**INNENABMESSUNG** L x B x H:  
33 x 27 x 19,3 cm  
**GEWICHT DER EINHEIT:** 0,62 kg  
**VOLUMEN:** 16,9 L  
**Verkaufseinheit:** 1  
**Farbe:** Schwarz (110).



**EPP280**  
Top-Lader für 20 cm GN 1/2 Behälter  
**AUSSENABMESSUNG** L x B x H:  
39 x 33 x 31,6 cm  
**INNENABMESSUNG** L x B x H:  
33 x 27 x 25,3 cm  
**GEWICHT DER EINHEIT:** 0,7 kg  
**VOLUMEN:** 22,3 L  
**Verkaufseinheit:** 1  
**Farbe:** Schwarz (110).



**EPP160**  
Top-Lader für 15 cm große  
GN 1/1 Behälter  
**AUSSENABMESSUNG** L x B x H:  
60 x 40 x 25,7 cm  
**INNENABMESSUNG** L x B x H:  
53,8 x 33,8 x 19,3 cm  
**GEWICHT DER EINHEIT:** 1,07 kg  
**VOLUMEN:** 35,5 L  
**Verkaufseinheit:** 1  
**Farbe:** Schwarz (110).



**EPP180**  
Top-Lader für 20 cm große  
GN 1/1 Behälter  
**AUSSENABMESSUNG** L x B x H:  
60 x 40 x 31,6 cm  
**INNENABMESSUNG** L x B x H:  
53,8 x 33,8 x 25,3 cm  
**GEWICHT DER EINHEIT:** 1,2 kg  
**VOLUMEN:** 46 L  
**Verkaufseinheit:** 1  
**Farbe:** Schwarz (110).



**EPP180PKG**  
**VERPACKUNG ENTHALTEN:**  
EPP180 Top-Lader  
18PP (20 cm GN-Behälter aus  
Polypropylen)  
10PPCWSC (Luftdichter Deckel)  
**GEWICHT DER EINHEIT:** 2,8 kg  
**VOLUMEN:** 46 L  
**Verkaufseinheit:** 1  
**Farbe:** Schwarz (110).



**EPP180SPKG**  
**VERPACKUNG ENTHALTEN:**  
EPP180S Top-Lader  
18PP (20 cm GN-Behälter aus  
Polypropylen)  
10PPCWSC (Luftdichter Deckel)  
**GEWICHT DER EINHEIT:** 2,7 kg  
**VOLUMEN:** 43 L  
**Verkaufseinheit:** 1  
**Farbe:** Schwarz (110).



**EPP300**  
Frontlader für GN 1/1 Behälter  
**AUSSENABMESSUNG** L x B x H:  
64 x 44 x 47,5 cm  
**INNENABMESSUNG** L x B x H:  
53,5 x 33 x 37 cm  
**GEWICHT DER EINHEIT:** 3,2 kg  
**VOLUMEN:** 60 L  
**Verkaufseinheit:** 1  
**Farbe:** Schwarz (110).



**EPP400**  
Frontlader für GN 1/1 Behälter  
**AUSSENABMESSUNG** L x B x H:  
64 x 44 x 62,5 cm  
**INNENABMESSUNG** L x B x H:  
53,5 x 33 x 52,5 cm  
**GEWICHT DER EINHEIT:** 3,9 kg  
**VOLUMEN:** 86 L  
**Verkaufseinheit:** 1  
**Farbe:** Schwarz (110).

## AB LAGER EUROPA VERFÜGBARE ARTIKEL UND FARBEN

ALLE CAM GOBOXES, EPP3253DIV: (110)  
CP2632, CP3253: (443)  
HP3253: (444)  
CD3253EPP: (158)  
EPPID5: (000)

Die einzigartige Stapelkonstruktion  
im Inneren ermöglicht eine  
Platzeinsparung bei  
Lagerung von

**30%!**



**EPP180S**  
Stapelbarer Top-Lader für 20 cm  
große GN 1/1 Behälter  
**AUSSENABMESSUNG** L x B x H:  
60 x 40 x 18,2 cm (oben)  
58,6 x 33,6 x 10 cm (unten)  
**INNENABMESSUNG** L x B x H:  
53,8 x 33,8 x 15,9 cm (oben)  
50,4 x 30,2 x 9,5 cm (unten)  
**GEWICHT DER EINHEIT:** 1,13 kg  
**VOLUMEN:** 43 L  
**Verkaufseinheit:** 1  
**Farbe:** Schwarz (110).



**EPPMD4835**  
Lunch-Box  
**AUSSENABMESSUNG** L x B x H:  
48,5 x 35 x 16,5 cm  
**GEWICHT DER EINHEIT:** 0,4 kg  
**Verkaufseinheit:** 1  
**Farbe:** Marineblau (159).

## Optionales Zubehör



**CP2632**  
Camchiller® GN 1/2 Kälteplatte  
**ABMESSUNGEN** L x B x H:  
32,5 x 26,5 x 3,1 cm  
**GEWICHT DER EINHEIT:** 1,75 kg  
**Verkaufseinheit:** 1  
**Farbe:** Gletscherblau (443).



**CP3253\***  
Camchiller® GN 1/1 Kälteplatte  
**ABMESSUNGEN** L x B x H:  
53 x 32,5 x 3 cm  
**GEWICHT DER EINHEIT:** 3,9 kg  
**Verkaufseinheit:** 1  
**Farbe:** Gletscherblau (443).



**HP3253\***  
Camwarmer® GN 1/1 Wärmeplatte  
**ABMESSUNGEN** L x B x H:  
53 x 32,5 x 3 cm  
**GEWICHT DER EINHEIT:** 3,25 kg  
**Verkaufseinheit:** 1  
**Farbe:** Feuerrot (444).



**EPP3253DIV**  
ThermoBarrier® passt in EPP300 und  
EPP400  
**ABMESSUNGEN** L x B x H:  
53 x 32,7 x 3,7 cm  
**GEWICHT DER EINHEIT:** 0,37 kg  
**Verkaufseinheit:** 1  
**Farbe:** Schwarz (110).



**CD3253EPP**  
Camdolly® passt unter alle  
Cam GoBoxes  
**GEWICHT DER EINHEIT:** 4,5 kg  
**Verkaufseinheit:** 1  
**Farbe:** Feuerrot (158).



**EPPID5**  
Plastiketiketten passen in alle  
Cam GoBoxes  
**Verkaufseinheit:** 1 **Farbe:** (000).

\*Geeignet für alle Frontlader  
von UPC-Serie.



# CAM GOBOX® ANGABEN ZUM FASSUNGSVERMÖGEN

Alle Cam GoBox-Transportboxen bieten ausreichend Platz für GN 1/2 und 1/1-Behälter, die zusammen mit Camwarmer® oder Camchiller® (auf Wunsch) verwendet werden.

## Top-Lader

EPP260 GN 1/2 und EPP160 GN 1/1

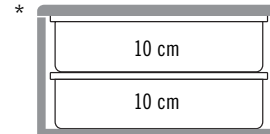
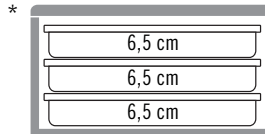
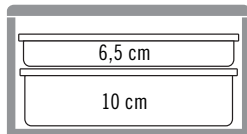
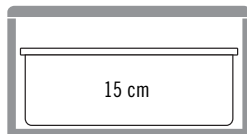

EPP280 GN 1/2 und EPP180 GN 1/1

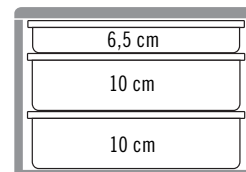
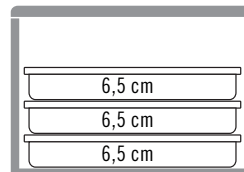
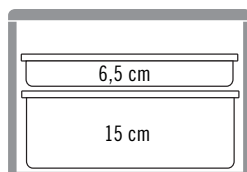
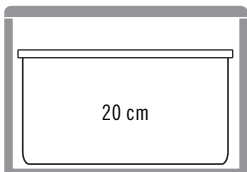

EPP180S GN 1/1

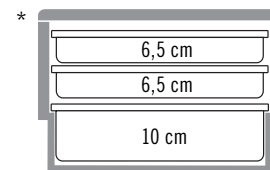
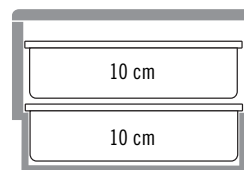
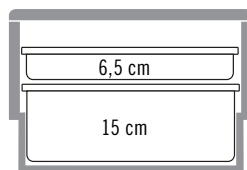
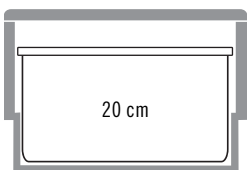

## Frontlader

EPP300 GN 1/1

\*Weist auf eine Nutzung ohne Temperaturerhaltungswerkzeug hin.

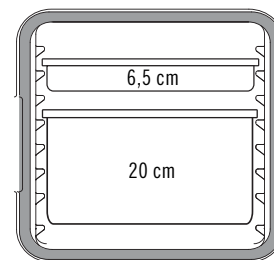
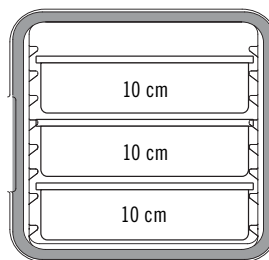
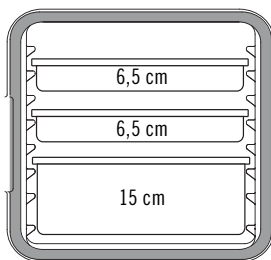
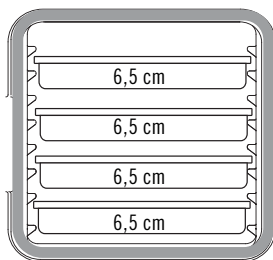

EPP400 GN 1/1

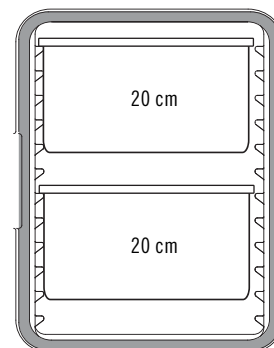
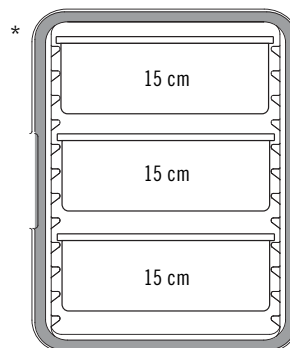
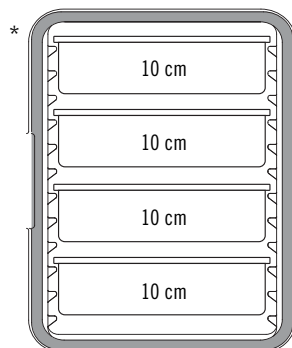
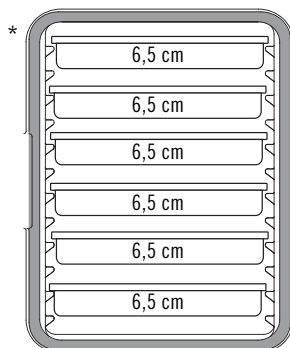

## Portionsüberblick für GN-Behälter



### GN 1/1 BEHÄLTER

TIEFE:	20 cm	15 cm	10 cm	6,5 cm
KAPAZITÄT PRO BEHÄLTER	25,5 L	19,5 L	13 L	8,5 L

# CAM GOBOX® 4060 – LEICHTER ISOLIERTER TRANSPORTBEHÄLTER



## GEEIGNET FÜR 60 X 40 CM BÄCKEREIKÖRBE, -BLECHE UND TABLETS

Der Mehrzweckfrontlader kann vielseitig modifiziert werden, etwa mit optionalen anpassbaren Edelstahlleisten, um eine Kombination aus 60 x 40 cm großen Kisten, Backblechen und Tablets im selben Gerät zu transportieren.



EPP4060FNR



EPP4060FADJR  
(EPP4060FNR + EPP4060FPR1)



EPP4060FPR1

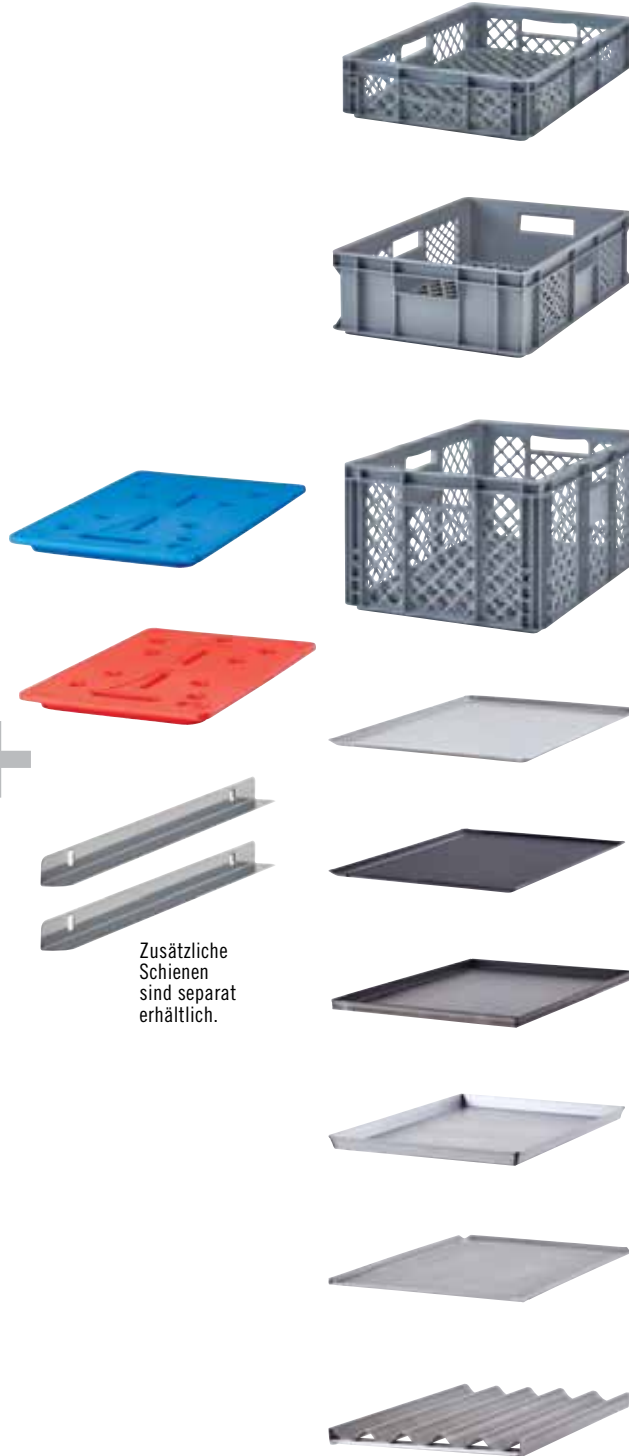

Zusätzliche Schienen sind separat erhältlich.

Backbleche und Körbe nicht über Cambro® erhältlich.



EPP4060FNR



EPP4060FNR



EPP4060FADJR



EPP4060FADJR



EPP4060FADJR

# CAM GOBOX® 4060 – LEICHTER ISOLIERTER TRANSPORTBEHÄLTER GEEIGNET FÜR 60 X 40 CM BÄCKEREIKÖRBE, -BLECHE UND TABLETTS

Optionales  
Zubehör

New!



## EPP4060FADJR

Frontlader mit verstellbaren Schienen (EPP4060FNR + Kit mit 2 Rahmen und 4 verstellbaren Edelstahlschienen)

**AUSSENABMESSUNG** L x B x H:  
77 x 54 x 68,7 cm

**INNENABMESSUNG** L x B x H:  
61,5 x 41 x 58,5 cm

**GEWICHT DER EINHEIT:** 8,17 kg

**VOLUMEN:** 155 L

**Verkaufseinheit:** 1

**Farbe:** Schwarz (110).



## EPP4060FNR

Frontlader ohne Auflageschienen

**AUSSENABMESSUNG** L x B x H:  
77 x 54 x 68,7 cm

**INNENABMESSUNG** L x B x H:  
61,5 x 41 x 58,5 cm

**GEWICHT DER EINHEIT:** 6,1 kg

**VOLUMEN:** 155 L

**Verkaufseinheit:** 1

**Farbe:** Schwarz (110).



## EPP4060F6R

Frontlader mit 6 Schienen

**AUSSENABMESSUNG** L x B x H:  
77 x 54 x 68,7 cm

**INNENABMESSUNG** L x B x H:  
61,5 x 41 x 58,5 cm

**GEWICHT DER EINHEIT:** 6,34 kg

**VOLUMEN:** 126 L

**Verkaufseinheit:** 1

**Farbe:** Schwarz (110).



## EPP4060FPR1

Kit mit 4 Edelstahlschienen + 2 Rahmen für EPP4060FNR

**ABMESSUNGEN** L x B x H:  
60 x 1 x 58 cm

**GEWICHT DER EINHEIT:** 2,07 kg

**Verkaufseinheit:** 1

**Farbe:** Silber (000).

## EPP4060FAR

Kit mit 2 Edelstahlschienen für EPP4060FPR1

**ABMESSUNGEN** L x H: 60 x 3 x 3 cm

**GEWICHT DER EINHEIT:** 0,42 kg

**Verkaufseinheit:** 1

**Farbe:** Silber (000).



## EPP4060F9R

Frontlader mit 9 Schienen

**AUSSENABMESSUNG** L x B x H:  
77 x 54 x 68,7 cm

**INNENABMESSUNG** L x B x H:  
61,5 x 41 x 58,5 cm

**GEWICHT DER EINHEIT:** 6,6 kg

**VOLUMEN:** 126 L

**Verkaufseinheit:** 1

**Farbe:** Schwarz (110).



## EPP4060T200

Toplader, 20 cm tief

**AUSSENABMESSUNG** L x B x H:  
49 x 69 x 27 cm

**INNENABMESSUNG** L x B x H:  
42,5 x 62,5 x 20,5 cm

**GEWICHT DER EINHEIT:** 1,4 kg

**VOLUMEN:** 53 L

**Verkaufseinheit:** 1

**Farbe:** Schwarz (110).



## EPP4060T300

Toplader, 30 cm tief

**AUSSENABMESSUNG** L x B x H:  
49 x 69 x 37 cm

**INNENABMESSUNG** L x B x H:  
42,5 x 62,5 x 30,5 cm

**GEWICHT DER EINHEIT:** 1,7 kg

**VOLUMEN:** 80 L

**Verkaufseinheit:** 1

**Farbe:** Schwarz (110).



## HP3253

Camwarmer® GN 1/1 Wärmeplatte

**ABMESSUNGEN** L x B x H:  
53 x 32,5 x 3 cm

**GEWICHT DER EINHEIT:** 3,25 kg

**Verkaufseinheit:** 1

**Farbe:** Feuerrot (444).



## CP3253

Camchiller® GN 1/1 Kälteplatte

**ABMESSUNGEN** L x B x H:  
53 x 32,5 x 3 cm

**GEWICHT DER EINHEIT:** 3,9 kg

**Verkaufseinheit:** 1

**Farbe:** Gletscherblau (443).



## CD4060EPP

Camdolly® für 60 x 40 Cam GoBoxes

**ABMESSUNGEN** L x B x H:  
71 x 51 x 16 cm

**GEWICHT DER EINHEIT:** 5,27 kg

**Verkaufseinheit:** 1

**Farbe:** Feuerrot (158).

**Hinweis:** Für die besten Ergebnisse sollten die GN-Behälter bei einer Temperatur von 82° bis 88°C eingesetzt werden. Das Einlegen von Backblechen mit mehr als 120°C kann zu Beschädigungen des Behälters führen.

Nur erhältlich von Cambro European Logistics (CEL), Deutschland.

## AB LAGER EUROPA VERFÜGBARE ARTIKEL UND FARBEN

ALLE CAM GOBOXES: (110)  
CP3253: (443)  
HP3253: (444)  
CD4060EPP: (158)  
EPP15: (000)





# ISOLIERTE BEHÄLTER FÜR SPEISETRANSPORT



- Von oben beladbare Transportbehälter zum Bereithalten, Transportieren und Servieren von einzelnen GN-Behältern der Größe 1/1 mit heißen oder kalten Speisen.
- Robustes und haltbares, nahtloses Polyethylen mit dicker Schaumstoffisolierung.
- Eingeformte Griffe an allen vier Seiten erleichtern das Tragen und die Handhabung.
- Bei Verwendung von Trennschienen für mehrere Schalen in Teilgröße passend.
- Schalen lassen sich dank der Greifkerben problemlos auswechseln.
- Transporter zum Transportieren und Aufbewahren standfest stapelbar.

**UPCS-Farben:** Dunkelbraun (131), Kaffee Beige (157), Grau-gesprenkelt (480), Schwarz (110).

**MPC- und MPCHL-Farben:** Marineblau (186), Schieferblau (401), Kaffee Beige (157), Dunkelbraun (131), Grün (519), Schwarz (110), Feuerrot (158).

**UPC-Farben:** Schieferblau (401), Dunkelbraun (131), Schwarz (110), Granitgrau (191), Granitgrün (192).

**Camdolly® Farben:** Kaffee Beige (157), Dunkelbraun (131), Schwarz (110), Schieferblau (401), Grau (180).

**Trennschienen-Farben:** Weiß (148), Durchsichtig (135).

Bestellinformationen, siehe "Gastronorm-Schalen".

**Hinweis:** Speiseschalen auf die Schienen stellen. Schalen nicht auf den Boden eines Camcarrier® Fachs stellen.

**Hinweis:** Die besten Ergebnisse werden erzielt, wenn die Lebensmittelschalen zwischen 82° und 88°C verladen werden. Das Einführen von metallenen Lebensmittelschalen mit einer Temperatur von über 121°C kann zu Schäden am Behälter führen.



UPC140



Für UPC100 keine Trennschienen erhältlich.

UPC160

Abbildung zeigt Trennschienen und Speiseschalen kleinerer Größen.

## Warm

UPC160	87°C	85°C	83°C	81°C	79°C
UPCS160	87°C	85°C	83°C	81°C	79°C
UPCSS160	87°C	85°C	83°C	81°C	79°C

Anfangs-temperatur | 1 Std. | 2 Std. | 3 Std. | 4 Std.

## Kalt

UPC160	0°C	1°C	2°C	2°C	2,5°C
UPCS160	0°C	1°C	2°C	2°C	2,5°C
UPCSS160	0°C	1°C	2°C	2°C	2,5°C

Anfangs-temperatur | 1 Std. | 2 Std. | 3 Std. | 4 Std.

## Camcarrier®

Nahtlose Polyäthylen-Konstruktion aus einem Stück, luftdichte, herausnehmbare Dichtung und robuste Kunststoffverschlüsse.



<b>ARTIKELNUMMER</b>	<b>240MPC</b>
<b>FASSUNGSVERMÖGEN DES FACHS</b>	1 GN 1/2 – 10 cm tiefe Schale
<b>AUSSENABMESSUNGEN B x T x H</b>	42 x 35 x 19 cm
<b>Verkaufseinheit:</b>	1 240MPC – Kein Trennbalken.

## S-Series

Haltbare Polypropylen-Konstruktion, eingebaute Dichtung und breiter Nylonverschluss. Zeitgenössisches Design und erstklassige Aufbewahrungsleistung zum günstigen Preis.

### AB LAGER EUROPA VERFÜGBARE ARTIKEL UND FARBEN

UPCS180: (480)



ARTIKELNUMMER	UPCS140	UPCS160*	UPCS180
FASSUNGSVERMÖGEN DES FACHS	1 GN 1/1 – 10 cm tiefe Schale	1 GN 1/1 – 15 cm tiefe Schale	1 GN 1/1 – 20 cm tiefe Schale
AUSSENABMESSUNGEN B x T x H	64 x 43,5 x 22 cm	64 x 43,5 x 26 cm	64 x 43,5 x 30,5 cm
PASSEND FÜR CAMDOLLY®	CD160	CD160	CD160

Verkaufseinheit: 1 \*UPCS160 Kann nicht mit Camchiller® verwendet werden.

## Ultra Schale

Nahtlose Polyäthylen-Konstruktion aus einem Stück, luftdichte, herausnehmbare Dichtung und breite Nylonverschlüsse.



ARTIKEL-NUMMER	UPC140	UPC160	UPC180
FASSUNGSVERMÖGEN DES FACHS	1 GN 1/1 – 10 cm tiefe Schale	1 GN 1/1 – 15 cm tiefe Schale	1 GN 1/1 – 20 cm tiefe Schale
AUSSENABMESSUNGEN B x T x H	63 x 44 x 21 cm	63 x 44 x 26 cm	63 x 44 x 30,5 cm
PASSEND FÜR CAMDOLLY	CD100H, CD1826HB, CD160	CD100H, CD1826HB, CD160	CD100H, CD1826HB, CD160

Verkaufseinheit: 1

## Serie 100

Zum Aufbewahren und Stapeln von Speiseschalen; Speisen können auch direkt ins Fach gestellt werden. Das Modell 100MPCHL hat einen Servierdeckel mit Scharnieren.



ARTIKELNUMMER	100MPC	100MPCHL	UPC100
FASSUNGSVERMÖGEN DES FACHS	3 GN 1/1 – 6,5 tiefe Schalen oder 2 GN 1/1 – 10 tiefe Schalen oder 1 GN 1/1 – 15 or 20 cm tiefe Schalen	1 GN 1/1 – 20 cm tiefe Schalen	3 GN 1/1 – 6,5 cm tiefe Schalen oder 2 GN 1/1 – 10 cm tiefe Schalen oder 1 GN 1/1 – 15 cm or 20 cm tiefe Schalen
AUSSENABMESSUNGEN INNENABMESSUNGEN B x T x H	68 x 45 x 38 cm 55 x 35 x 20,5 cm	68 x 45 x 39,5 cm 55 x 35 x 20,5 cm	68 x 46 x 40 cm 56,5 x 33 x 20,5 cm
FASSUNGSVERMÖGEN FÜR OFFENE SPEISEN*	38 L	38 L	38 L
PASSEND FÜR CAMDOLLY	CD100H, CD1826MTC, CD100HB, CD1826MTCHB, CD100, CD2028	CD100, CD100H, CD100HB	CD100H, CD1826MTC, CD100HB, CD1826MTCHB, CD100, CD2028

Verkaufseinheit: 1 \*Ohne Verwendung von Speiseschalen. 100MPC, 100MPCHL und UPC100 – Kein Trennbalken.

## Accessories

ARTIKELNUMMER	ABMESSUNGEN	VERKAUFS-EINHEIT
Trennbalken für Lebensmittelwannen		
DIV12	32,38 cm lang	3
DIV20	53,02	3

\*Nicht zum Gebrauch mit UPCSS1600.



# CAMCHILLER®, THERMOBARRIER® UND CAMWARMER®



## Camchiller

- Ein problemlos nutzbares Temperaturhaltungsprodukt zur Aufbewahrung kalter Speisen.
- Einlegen ins Fach verlängert die Aufbewahrungszeit kalter Speisen und bietet mehr Sicherheit bei Temperaturen unter 5°C, wenn häufiger Zugriff erforderlich ist.

- Zunächst einfrieren, dann vor dem Beladen zum Vorkühlen des Fachs verwenden.

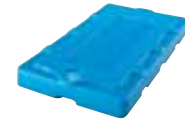
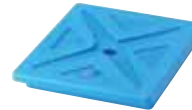
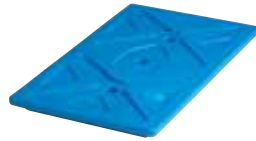
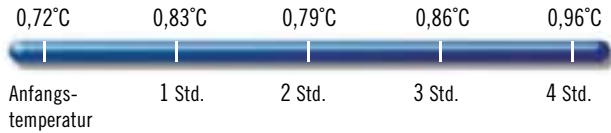

ARTIKELNUMMER	CP1220 (GN GRÖSSE 1/1)	CP1210 (GN GRÖSSE 1/2)	CP814 (20 x 36 CAMCHILLER)
FÜR	UPCSS160, UPC300, 300MPC, 1318CC, 1318MTC, UPC400, UPC400SP, UPSCS400, UPC600, UPC800, UPC800SP, UPC1200, UPC1600, CVC72, CVC724, Combo Cart® Plus und CamKiosks®*	UPC300, 300MPC, 1318CC, 1318MTC, UPC400, UPSCS400, UPC400SP, UPC600, UPC800, UPC800SP, UPSCS140, UPSCS160, UPSCS180, CVC724*, CVC72*, CamKiosks*	12186CW, 12186P, 12189CW, 12189P, CVC724, CVC72, CVC55, CamKiosks*
ABMESSUNGEN L x B x H	53 x 33 x 3,8 cm	32,4 x 26,4 x 3,8 cm	35,56 x 20,32 x 3,8 cm
FASSUNGSVERMÖGEN PRO FACH	1 (*2 pro Fach)	1 (*2 pro obere Aussparung)	1

Verkaufseinheit: 1 Farbe: Eisblau (159).

## ThermoBarrier

- Eine überaus wirtschaftliche und praktische Catering-Lösung.
- Hiermit lässt sich auch der Temperaturverlust in teilweise gefüllten Fächern eindämmen.



**AB LAGER EUROPA VERFÜGBARE ARTIKEL UND FARBEN**

400DIV: (180)

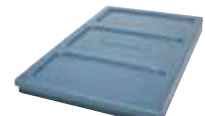
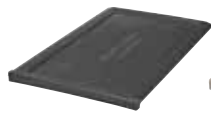

ARTIKELNUMMER	UPC300DIV <i>New!</i>	300DIV	400DIV	1200DIV	1600DIV
PASSEND FÜR	UPC300, 1318CC	300MPC, 1318MTC, UPC600	UPC400, UPC800, UPC400SP, UPSCS400, UPC800SP	UPC1200, CVC72, CVC724	UPC1600, UPC1600SP, CamKiosk
ABMESSUNGEN L x B x H	53 x 33 x 2,5 cm	53 x 33 x 2,5 cm	54 x 33 x 3,8 cm	53 x 33,5 x 3,5 cm	53 x 33,5 x 3,8 cm
FARBE	Anthrazit (615)	Sandfarben (157)	Grau (180)	Dunkelbraun (131)	Schieferblau (401)
VERKAUFSEINHEIT	1	1	1	2	2

## Camwarmer

- Zur doppelten Sicherheit, damit heiße Speisen bei der Aufbewahrung und beim Transport heiß bleiben.
- Einlegen ins Fach verlängert die Aufbewahrungszeit heißer Speisen und bietet mehr Sicherheit bei Temperaturen über 65°C, wenn häufiger Zugriff erforderlich ist.

**AB LAGER EUROPA VERFÜGBARE ARTIKEL UND FARBEN**

1210PW: (191)



ARTIKELNUMMER	1210PW
FÜR	UPC300, 300MPC, 1318CC, 1318MTC, UPC400, UPSCS400, UPC600, UPC800
ABMESSUNGEN L x B x H	34 x 27,5 x 4 cm
VERKAUFSEINHEIT	1

Farbe: Granitgrau (191).



**UPC400 mit Camwarmer.**  
Zwei Camwarmer pro Hohlraum der Catering-Ausrüstung werden empfohlen.





# TEMPERATURHALTUNG – ZUM OPTIMIEREN DER SPEISENAUFBEWAHRUNG

## Camchiller® – GN-Größe 1/1 und GN-Größe 1/2

- Verwendung für:
  - Vorgekühlte Fächer.
  - Bereithaltung von verpackten Speisen in GN-Schale-Aussparungen. (Nur Größe 1/2)
  - Maximierung der Bereithaltung von kalten Speisen.
  - Minimierung von offenem Fachraum.

- Problemlose Verwendung:
  1. 8 Stunden einfrieren.
  2. Ein oder zwei obere Schienen einschieben und Fach 15-20 Minuten vorkühlen.
  3. Schalen mit vorgekühlten Speisen unter dem Camchiller einschieben. (A)
  4. Schalen und Camchiller werden beim Herausnehmen von Speisen nach unten verlegt. (B)

### KÄLTEISOLIERUNG

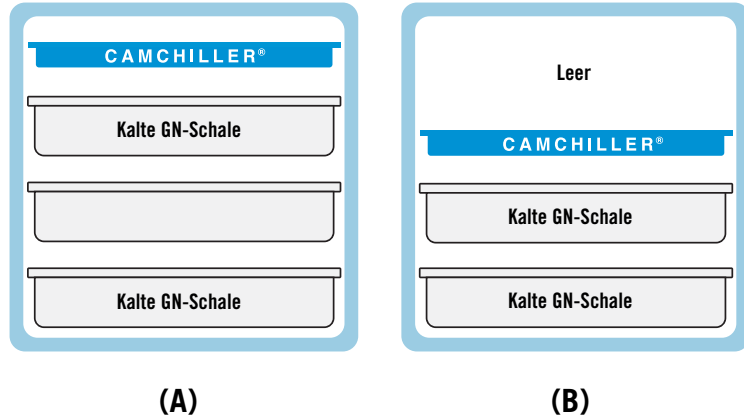

## ThermoBarrier® – GN-Größe 1/1

- Verwendung für:
  - Aufbewahrung von heißen und kalten Speisen im gleichen Fach.
  - Minimierung von offenem Fachraum.

- Problemlose Verwendung:
  1. Zwischen heißen Speisen oben und kalten Speisen unten einschieben. (A)
  2. Unter heißen Speisen im oberen Fachraum einschieben. (B)
  3. Über kalten Speisen im unteren Fachraum einschieben. (C)

### WÄRME- UND KÄLTEISOLIERUNG

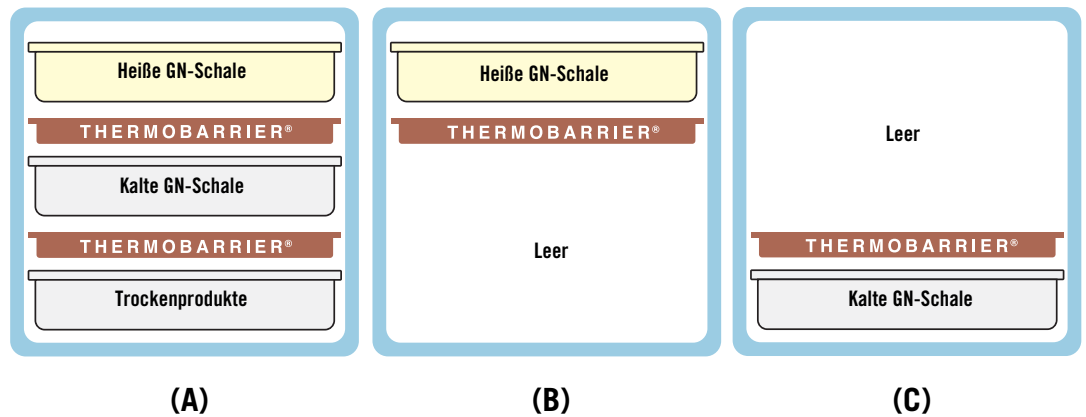

## Camwarmer® – GN-Größe 1/2

- Verwendung für:
  - Vorgeheizte Fächer.
  - Maximierung der Bereithaltung von heißen Speisen.
  - Minimierung von offenem Fachraum.

- Problemlose Verwendung:
  1. Camwarmer bei 177°C 45 Minuten vorheizen.
  2. Zwei Camwarmer auf den untersten Schienen einschieben und Fach 15 – 20 Minuten vorheizen. (Oder auf hitzebeständige Speiseschalendeckel. Backblech geben)
  3. Schalen / Bleche mit zuvor erhitzten Speisen über den Camwarmern einschieben. (A)
  4. Schalen / Bleche und Camwarmers werden beim Herausnehmen von Speisen nach oben verlegt. (B)

### WÄRMEISOLIERUNG

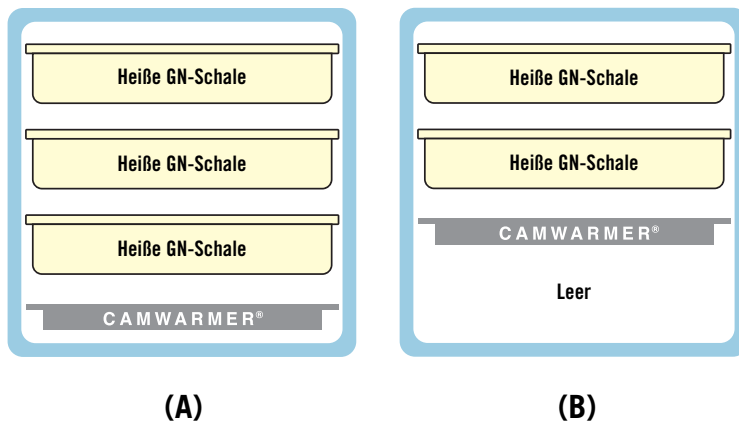

# LEITFADEN FÜR TRANSPORTER-FASSUNGSVERMÖGEN

## Ladebeispiele für Cambro® Isolierte Transporter

### VON OBEN BELADBAR

UPC140-UPC180  
UPCS140-UPCS180  
UPCSS160

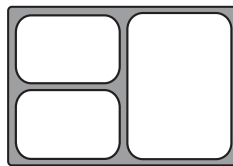
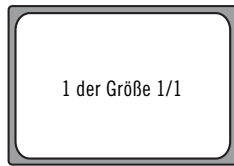

Für ein Menü mit  
3 Gängen:  
2 x GN 1/4  
1 x GN 1/2  
1 DIV12  
Trennschiene  
(ca. 14 Mahlzeiten)

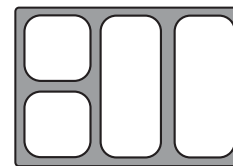

Für ein Menü mit  
4 Gängen:  
2 x GN 1/6  
2 x GN 1/3  
2 DIV12  
Trennschienen  
(ca. 14 Mahlzeiten)

### VON OBEN BELADBAR

100 series  
100MPC  
UPC100

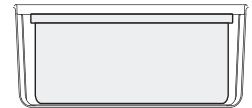
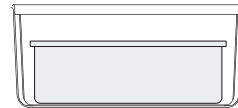
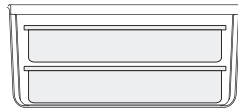
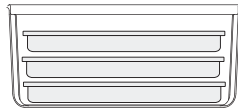

### VON VORN BELADBAR

UPC300  
1318CC  
UPC600 (x2)  
UPC1200 (x4)

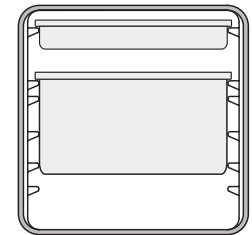
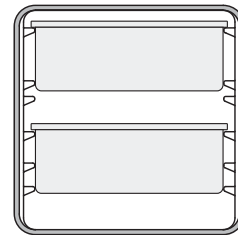
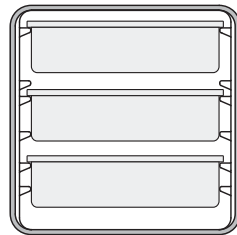
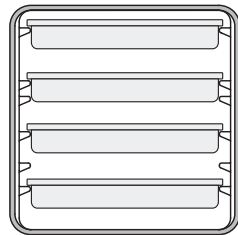

### VON VORN BELADBAR

UPC400  
UPCS400  
UPCH400(2)  
UPC800 (x2)  
UPCH800(2) (x2)  
UPC1600 (x4)  
UPCH1600(2) (x4)

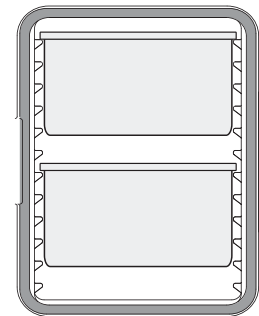
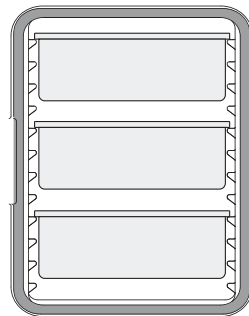
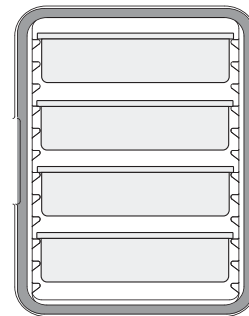
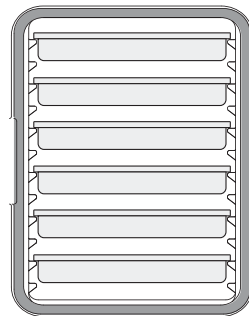

### CAMCARRIERS® UND CAMCARTS® FÜR BACKBLECHE

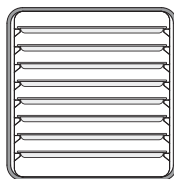

1318CC  
1/2 Größe  
Backbleche (x8)

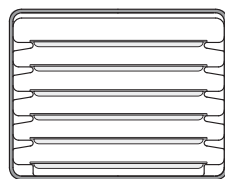

1826MTC  
1/1 Größe  
Backbleche (x6)  
1826DTC (x4)

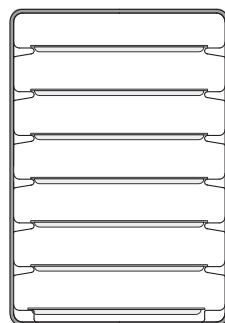

1826LTC3  
1/1 Größe  
Backbleche (x7)

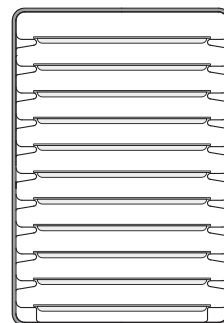

Camtherm Low  
1/1 Größe  
Backbleche (x11)  
Camtherm hoch (x 2)

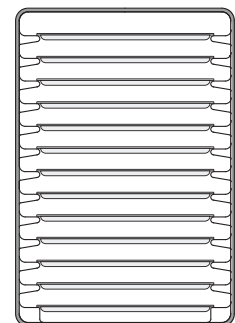

1826LTC  
1/1 Größe  
Backbleche (x13)

### ZUSAMMENFASSUNG VON GN-BEHÄLTERGRÖSSEN

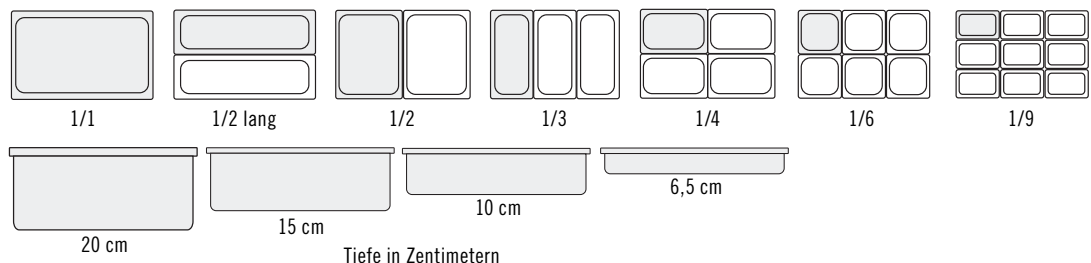

# ISOLIERTE UPC300 FÜR GASTRONOM-SCHALEN

- Für GN 1/1, GN 1/2 und GN 1/3 Behälter.
- Einteilige nahtlose Konstruktion für lange Haltbarkeit.
- Dicke Polyurethanisolierung hält kalte Speisen sicher unter 4°C und heiße Speisen für mehr als 4 Stunden über 64°C.
- Vollständig herausnehmbare Tür ohne Dichtung.
- Etikettenbereich in der Tür zur Identifikation von Inhalt und Lieferort.
- Leichtes Gewicht.

**Farben:** Schwarz (110), Dunkelbraun (131), Feuerrot (158), Marineblau (186), Schieferblau (401), Anthrazit (615).

UPC300 durch US-Patent-Nr. D786,607 S geschützt.



## AB LAGER EUROPA VERFÜGBARE ARTIKEL UND FARBEN

UPC300: (401)  
CP3253: (443)  
HP3253: (444)



**New!**



Empfohlene Etiketten:  
23SLINB250 5 x 7,6 cm  
StoreSafe®-Etiketten.

ARTIKELNUMMER	UPC300
ABMESSUNGEN AUS. L x B x H	43,2 x 65,4 x 56,8 cm
ABMESSUNGEN INN. L* x B x H	33,7 x 53,3 x 35,5 cm
GEWICHT DER EINHEIT	10,5 kg

Verkaufseinheit: 1. \* Schiene zu Schiene.

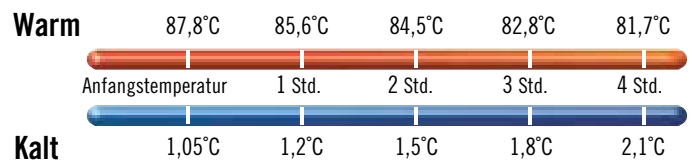

## Zubehör (Auf Bestellung)

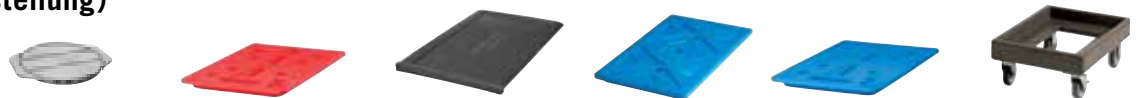

ARTIKELNUMMER	1210PW	HP3253	UPC300DIV <sup>New!</sup>	CP1220	CP3253	CD300*
BESCHREIBUNG	Camwarmer®	Camwarmer	ThermoBarrier®	Camchiller®	Camchiller	Camdolly®
ABMESSUNGEN AUS. (CM)	34,9 x 27,6 x 4	53 x 32,5 x 3	53 x 33 x 2,5	53 x 33 x 3,8	53 x 32,5 x 3	49 x 65 x 26,5
ABMESSUNGEN INN. (CM)	—	—	—	—	—	43 x 59
FARBE	Granitgrau (191)	Feuerrot (444)	Anthrazit (615)	Eisblau (159)	Gletscherblau (443)	▲

Verkaufseinheit: 1. \*Auch vorhanden CD300H und CD300HB. Siehe Camdollies.

▲Farben von Camdolly: Kaffee Beige (157), Dunkelbraun (131), Schwarz (110), Schieferblau (401).



# ISOLIERTE UPC400 FÜR GASTRONORM-SCHALEN



- Haltbare und zuverlässige, von vorn beladbare Speisentransportbehälter.
- Halten mehrere Schalen mit heißen oder kalten Speisen stundenlang auf unbedenklichen Temperaturen.
- Nahtloses Polyethylen mit dicker Schaumstoffisolierung.
- Luftdichte herausnehmbare Dichtungen sorgen für sicheren Verschluss.

**Farben:** Marineblau (186), Schieferblau (401), Kaffee Beige (157), Dunkelbraun (131), Schwarz (110), Granitgrün (192), Granitsand (194).

Bestellinformationen, siehe "Gastronorm-Schalen".

**Hinweis:** GN-Schalen in Schienen einschieben. Die Schalen sollten nicht auf den Boden des Camcarrier Fachs gestellt werden. Bitte die angegebene GN-Schalengrößen verwenden.

**Hinweis:** Die besten Ergebnisse werden erzielt, wenn die Lebensmittelschalen zwischen 82° und 88°C verladen werden. Das Einführen von metallenen Lebensmittelschalen mit einer Temperatur von über 121°C kann zu Schäden am Behälter oder Wagen führen.

UPC400 geschützt durch US-Patent D 329,159. Belüftungsstopfen geschützt durch US-Patent D 553,717 S.



GASTRONORM-SCHALEN MIT 1/1 FASSUNGSVERMÖGEN:	
SCHALENTIEFE	SCHALENANZAHL
6,5 cm	6
10	4
15	3
20	2

Geeignet auch für GN 1/2 und GN 1/3.

## AB LAGER EUROPA VERFÜGBARE ARTIKEL UND FARBEN

UPC400, CD400: (401)  
400DIV: (180)  
CP3253: (443)  
HP3253: (444)

### ERGONOMISCHES DESIGN

Bruchfeste, ergonomische, eingeformten Griffe ermöglichen bequemes Tragen durch 2 Personen.



**DRUCK- UND FEUCHTIGKEITSKONTROLLE**  
Aufklappbare Belüftung.



**TEMPERATURISOLIERUNG**  
Die Polyurethan-Isolierung hält heiße Speisen heiß und kalte Speisen kalt.



**RASCHER ZUGRIFF**  
Eine 23 cm Nylonverschluß sorgt für rasches und sicheres Öffnen und Schließen.

### HERAUSNEHMBARE DICHTUNG

Für einen luftdichten Verschluss.

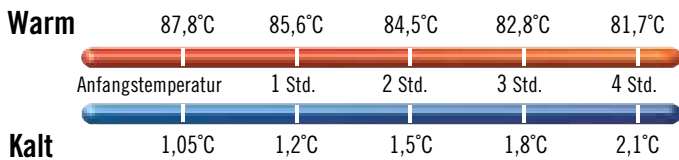

ARTIKELNUMMER	UPC400 (UPC400SP**)
<b>ABMESSUNGEN AUS.</b> L x B x H	42,5 x 62 x 57 cm
<b>ABMESSUNGEN INN.</b> L* x B x H	34 x 53,5 x 36 cm
<b>GEWICHT DER EINHEIT</b>	14,3 kg (16,33 kg)
<b>Verkaufseinheit:</b> 1. *Schiene zu Schiene. **Sicherheitspaket (SP).	

## Zubehör (Auf Bestellung)

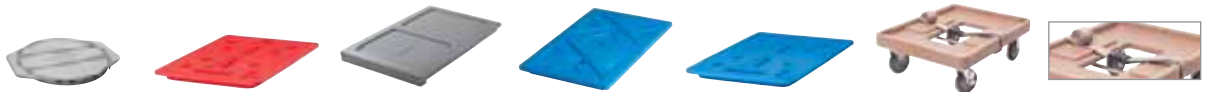

ARTIKELNUMMER	1210PW	HP3253	400DIV	CP1220	CP3253	CD400	400STP
<b>BESCHREIBUNG</b>	Camwarmer®	Camwarmer	ThermoBarrier®	Camchiller®	Camchiller	Camdolly®	Gurt
<b>MASSE AUS. (CM)</b>	34,9 x 27,6 x 4	53 x 32,5 x 3	54 x 33 x 3,8	53 x 33 x 3,8	53 x 32,5 x 3	71 x 53 x 23	500 cm länge
<b>MASSE INN. (CM)</b>	—	—	—	—	—	63,5 x 46	—
<b>FARBE</b>	Granitgrau (191)	Feuerrot (444)	Grau (180)	Eisblau (159)	Gletscherblau (443)	▲	Beige (000)

Case Pack: 1 ▲CD400-Farben: Kaffee Beige (157), Dunkelbraun (131), Schwarz (110), Schieferblau (401).

# ISOLIERTE UPCS400 ULTRA PAN CARRIER® FÜR GASTRONORM-SCHALEN

- Ultrazuverlässiger, ultrahaltbarer, von vorn beladbarer Transportbehälter für GN-Behälter.
- Halten mehrere Schalen mit heißen oder kalten Speisen stundenlang.
- Haltbares Polyethylengehäuse und dicke Polyurethanschaumisolierung.

**Farben:** Dunkelbraun (131), Graugesprenkelt (480), Schieferblau (401).

**Hinweis:** Die besten Ergebnisse werden erzielt, wenn die Lebensmittelschalen zwischen 82° und 88°C verladen werden. Das Einführen von metallenen Lebensmittelschalen mit einer Temperatur von über 121°C kann zu Schäden am Behälter oder Wagen führen.



**GASTRONORM-SCHALEN MIT 1/1 FASSUNGSVERMÖGEN:**

SCHALENTIEFE	SCHALENANZAHL
6,5 cm	6
10	4
15	3
20	2

Geeignet auch für GN 1/2 und GN 1/3.



Mit UPCS400 und UPC400 stapelbar. Passend für CD400 Camdolly; supergleitfähige Rollen sind optional erhältlich.

## AB LAGER EUROPA VERFÜGBARE ARTIKEL UND FARBEN

UPCS400: (480), (401), CD400: (401)  
400DIV: (180), CP3253: (443), HP3253: (444)

### PROBLEMLOSE INHALTS- UND ROUTENBESCHRIFTUNG

Menüclip macht häufiges Öffnen überflüssig.



### PRAKTISCH

Integrierter Schalenabstellplatz erleichtert den Service (nur zur Verwendung beim Transport).

### LEICHT ZU REINIGEN

Tür lässt sich für die problemlose Reinigung abnehmen.



### TEMPERATURISOLIERUNG

Die Polyurethan-Isolierung hält heiße Speisen heiß und kalte Speisen kalt.



### DRUCKAUSGLEICH

Eingebaute Belüftung.

### ERGONOMISCHES DESIGN

Bruchfeste, ergonomische, eingeformten Griffe ermöglichen bequemes Tragen durch 2 Personen.

### RASCHER ZUGRIFF

Eine 23 cm Nylonverschlusssorgt für rasches und sicheres Öffnen und Schließen.



### SPEZIELLE KONSTRUKTION

– keine Dichtung, leicht zu reinigen.

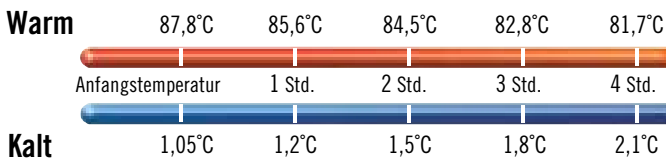

### ARTIKELNUMMER

ABMESSUNGEN AUS. L x B x H

ABMESSUNGEN INN. L x B x H

GEWICHT DER EINHEIT

Verkaufseinheit: 1.

### UPCS400

63,5 x 46 x 63 cm

53,5 x 33,5 x 48,6 cm

21,1 kg

## Zubehör (Auf Bestellung)

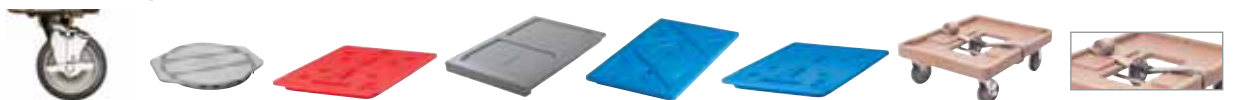

ARTIKELNUMMER	UPCS400CK	1210PW	HP3253	400DIV	CP1220	CP3253	CD400	400STP
<b>BESCHREIBUNG</b>	Rollensatz*	Camwarmer®	Camwarmer	ThermoBarrier®	Camchiller®	Camchiller	Camdolly®	Gurt
<b>MASSE AUS. (CM)</b>	∅ 12,7	34,9 x 27,6 x 4	53 x 32,5 x 3	54 x 33 x 3,8	53 x 33 x 3,8	53 x 32,5 x 3	71 x 53 x 23	500 cm länge
<b>MASSE INN. (CM)</b>	—	—	—	—	—	—	63,5 x 46	—
<b>FARBE</b>	—	Granitgrau (191)	Feuerrot (444)	Grau (180)	Eisblau (159)	Gletscherblau (443)	▲	Beige (000)

Case Pack: 1 \*Rollensatz optional für UPCS400: 12,7 cm, 2 Bockrollen, 2 Lenkrollen, 1 mit Bremse.

▲CD400-Farben: Kaffee Beige (157), Dunkelbraun (131), Schwarz (110), Schieferblau (401).

# ULTRA CAMCARTS® FÜR GASTRONORM-SCHALEN



- Wagen mit Doppelfach und hohem Fassungsvermögen zum Unterbringen und Transportieren von heißen und kalten Speisen.
- Robustes Polyethylen-Schutzgehäuse und dicke Schaumstoffisolierung im gesamten Schrank und zwischen den Unterteilungen.
- Luftdichte, herausnehmbare Dichtungen halten Speisen stundenlang auf unbedenklichen Temperaturen.
- Pflegeleicht, verbeult, reißt, bricht und rostet nicht und blättert nicht ab.
- Haltbare Nylonverschlüsse lassen sich leicht öffnen und sicher verschließen.
- Verschlussklappen lassen sich zum problemlosen Be- und Entladen vollständig wegklappen.
- Problemloses Manövrieren durch eingegossene Griffe.
- Der eingepresste Stoßschutz verhindert eine Beschädigung von Wänden, Mobiliar und sonstigem.

**Farben:** Marineblau (186), Schieferblau (401), Kaffee Beige (157), Dunkelbraun (131), Ziegelrot (402), Grün (519), Schwarz (110), Feuerrot (158), Granitgrau (191), Granitgrün (192), Granitsand (194).

**Hinweis:** Speiseschalen nur auf die Schienen stellen. Schalen dürfen nicht auf den Boden eines Camcart-Fachs gestellt werden. Bitte nur Speiseschalen der vorgeschriebenen Größe verwenden.

**Hinweis:** Die besten Ergebnisse werden erzielt, wenn die Lebensmittelschalen zwischen 82° und 88°C verladen werden. Das Einführen von metallenen Lebensmittelschalen mit einer Temperatur von über 121°C kann zu Schäden am Behälter oder Wagen führen.

Belüftungsstopfen geschützt durch US-Patent D 553,717 S.



Polyurethan-Isolierung hält heiße Speisen heiß und kalte Speisen kalt.



Gezeigt mit optionalen HD-Rollen.

## Sicherheitspaket (SP)

Speziell für den Einsatz in Bereichen mit höchsten Sicherheitsanforderungen konzipiert.

- Manipulationssichere Befestiger.
- Nicht-abnehmbare Türen.
- Abschließbare Haspel an jeder Tür (Vorhängeschlösser werden nicht mitgeliefert).
- Schwerlastrollen mit Gehäuseplatten, mit manipulationssicheren Schrauben montiert.

Schiene dient der Verwendung beim Service, nicht während des Transports.



### FASSUNGSVERMÖGEN

INSGESAMT	UPC600	UPC800	UPC1200	UPC1600
<b>Gastronorm-Speiseschalen GN1/1</b>				
6,5 cm tief	8 Schalen	12 Schalen	16 Schalen	24 Schalen
10 cm tief	6 Schalen	8 Schalen	12 Schalen	16 Schalen
15 cm tief	4 Schalen	6 Schalen	8 Schalen	12 Schalen
20 cm tief	2 Schalen + 2 Schalen (10 cm tief)	4 Schalen	4 Schalen	8 Schalen

### Camtray®\*

3253	12 Tablett	12 Tablett	12 Tablett	48 Tablett
2632	24 Tablett	48 Tablett	—	—
2025	—	—	12 trays	24 Tablett

Bestellinformationen, siehe Abschnitt "Speiseschalen und Camtrays".

\*Bei 3,8 cm Abstand zwischen den Tablett.

## Warm

UPC600	86,8°C	84,3°C	82,5°C	80,8°C	79,3°C
UPC800	87,7°C	85,5°C	84,2°C	82,9°C	81,7°C
UPC1200	85,6°C	82,1°C	80,1°C	78,3°C	77,2°C
UPC1600	87,1°C	85,9°C	85,1°C	84,3°C	83,7°C

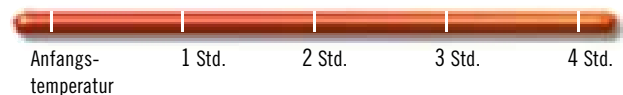

## Kalt

UPC600	0,6°C	1,1°C	1,4°C	1,8°C	2,1°C
UPC800	0,3°C	0,8°C	0,9°C	1,2°C	1,4°C
UPC1200	0,5°C	0,9°C	1,1°C	1,3°C	1,4°C
UPC1600	0,6°C	1,0°C	1,2°C	1,5°C	1,5°C







## UPC600

ARTIKELNUMMER	UPC600
BESCHREIBUNG	Grundmodell
AUSSEN ABMESSUNGEN	52 x 69 x 114,5 cm
INNEN ABMESSUNGEN B x T x H	34 x 54 x 35,5 cm

Verkaufseinheit: 1  
 Rollen: 12,7 cm, 2 Bockrollen, 2 Lenkrollen, 1 mit Bremse.



## UPC800

ARTIKELNUMMER	UPC800	UPC800SP
BESCHREIBUNG	Grundmodell	Sicherheitspaket
AUSSEN ABMESSUNGEN	52 x 69 x 137 cm	52 x 69 x 137 cm
INNEN ABMESSUNGEN B x T x H	33 x 54,5 x 48,5 cm	33 x 54,5 x 48,5 cm

Verkaufseinheit: 1 Rollen: 15,2 cm, 2 Bockrollen, 2 Lenkrollen, 1 mit Bremse.  
 Schwerlastrollen: 15,2 x 3,8 cm, Zwei fixierte Rollen, zwei drehbare Rollen mit Bremsen.



## UPC1200

ARTIKELNUMMER	UPC1200
BESCHREIBUNG	Grundmodell
AUSSEN ABMESSUNGEN	72,5 x 82 x 116 cm
INNEN ABMESSUNGEN B x T x H	54 x 66,5 x 34,5 cm

Verkaufseinheit: 1  
 Rollen: 15,2 cm, 2 Bockrollen, 2 Lenkrollen, 1 mit Bremse.



## UPC1600

ARTIKELNUMMER	UPC1600	UPC1600HD	UPC1600SP*	UPCGL1600SP*
BESCHREIBUNG	Grundmodell	Basismodell mit HD-Rollen	Sicherheitspaket	Sicherheitspaket, ohne Dichtung
AUSSEN ABMESSUNGEN	71,5 x 82 x 135 cm	73 x 84,7 x 138,4 cm	71,5 x 82 x 135 cm	71,5 x 82 x 135 cm
INNEN ABMESSUNGEN B x T x H	53,5 x 66,5 x 53,5 cm	53,5 x 66,5 x 53,5 cm	53,5 x 66,5 x 53,5 cm	53,5 x 66,5 x 53,5 cm

Verkaufseinheit: 1 Rollen: 15,2 cm, 2 Bockrollen, 2 Lenkrollen, 1 mit Bremse.  
 Schwerlastrollen: 15,24 x 5,08 cm, Zwei fixierte Rollen, zwei drehbare Rollen mit Bremsen.  
 \*Sicherheitspaket (SP) haben die Scharnierstifte und Riegel Einratsicherung, und die Räder sind mit manipulationssicheren Schrauben befestigt.



### AB LAGER EUROPA VERFÜGBARE ARTIKEL UND FARBEN

UPC1200, UPC600: (401), UPC800: (401), (192), (194)  
 400DIV: (180), CP3253: (443), HP3253: (444)

## Optionales Zubehör

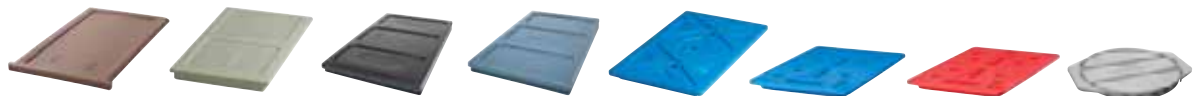

ARTIKELNUMMER	300DIV	400DIV	1200DIV	1600DIV	CP1220	CP3253	HP3253	1210PW
BESCHREIBUNG	ThermoBarrier®	ThermoBarrier	ThermoBarrier	ThermoBarrier	Camchiller®	Camchiller	Camwarmer®	Camwarmer
ABMESSUNGEN (CM)	53 x 33 x 2,5	54 x 33 x 2,5	53 x 33,5 x 3,5	53 x 33,5 x 3,8	53 x 33 x 3,8	53 x 32,5 x 3	53 x 32,5 x 3	34 x 27,5 x 4
PASSEND FÜR	UPC600	UPC800, UPC800SP	UPC1200	UPC1600	UPC600, UPC800, UPC800SP, UPC1200, UPC1600, UPC1600SP	UPC600, UPC800, UPC800SP, UPC1200, UPC1600, UPC1600SP	UPC600, UPC800, UPC800SP	UPC600, UPC800, UPC800SP
FARBEN	Sandfarben (157)	Grau (180)	Dunkelbraun (131)	Schieferblau (401)	Eisblau (159)	Gletscherblau (443)	Feuerrot (444)	Granitgrau (191)

Verkaufseinheit: 1 1200DIV / 1600DIV Verkaufseinheit: 2

# ULTRA PAN CARRIER® UND ULTRA CAMCART® H-SERIE

- Sowohl für elektrische Warmhaltung als auch nicht elektrischen Transport.
- Bei sanften Warmhaltetemperaturen von 65° bis 74°C werden Speisen nicht weiter gekocht und trocknen nicht aus.
- Fasst unterschiedliche Speisen wie Pasta, gebratenes Hähnchen mit Knochen und Pies mit doppelter Kruste.
- Eine Stunde Vorheizzeit ab Zimmertemperatur, und 3 Minuten, bis die Warmhaltetemperatur wieder erreicht ist.
- Der Energieverbrauch ist beträchtlich geringer als bei vergleichbaren Metallschränken.
- Rostet nicht und verbiegt sich nicht wie Metallschränke und lässt sich leichter manövrieren.
- Alle UPCH-Modelle wurden auf die Beibehaltung von sicheren Speisentemperaturen für bis zu 4 Stunden getestet, selbst wenn das Stromkabel nicht angeschlossen ist.
- Modelle mit nur oben beheizter Tür sind speziell so ausgelegt, dass sie oben ein elektrisch beheiztes Aufbewahrungsfach und unten passive heiße oder kalte Speisenaufbewahrung bieten.
- Beheizte Tür-Kits ebenfalls separat erhältlich zum Nachrüsten von UPC400 UPC800 und UPC1600.

**Farben:** Schieferblau (401), Dunkelbraun (131), Schwarz (110), Granitgrau (191), Granitgrün (192).

**Rollen:** 15,2 cm, 2 Bockrollen, 2 Lenkrollen, 1 mit Bremse.



## Anschluss- und Wärmungs-Anzeigen

geben Aufschluss über die Stromversorgung und den Heizstatus der UPCH1600-Einheit. Sie sehen auf einen Blick, wenn die Solltemperatur im Fach erreicht wurde.



## Belüftungsöffnungen

Konsistentes Warmhalten im gesamten Fach erfolgt durch vertikale Belüftungsöffnungen, die ständig Wärme von vorn nach hinten leiten.



## Robuste Außenflächen

Alle UPCH-Einheiten bestehen aus robustem Polyethylen mit Polyurethanschäumisolierung und bleiben trotz Warmhaltung innen außen kühl. Reiß nicht, verbeult nicht, splittert nicht ab, rostet nicht und zerbricht nicht.

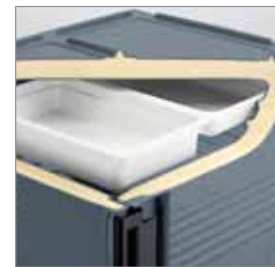

## Isolierung

Eingeschäumte Polyurethanschäumstoffisolierung hält die Temperatur 4 Stunden über 64°C, wenn die Einheit ohne Stromanschluss verwendet wird.

# ULTRA PAN CARRIER® UND ULTRA CAMCART® H-SERIE

Schiene dient der Verwendung beim Service,  
nicht während des Transports.



MODELL	UPCH4002	UPCH8002	UPCH16002
<b>Elektrische Spezifikationen</b>			
<b>ERFORDERLICHE NETZSPANNUNG</b>	200 – 230 VAC	200 – 230 VAC	200 – 230 VAC
<b>MAXIMALE AMPÈRE</b>	1,2a	1,2a	2,3a
<b>WATT</b>	265w	265w	506w
<b>HERTZ</b>	50/60	50/60	50/60
<b>STECKERTYP</b>	Euro plug, CEE7	Euro plug, CEE7	CEE7/7 to C15RA
<b>NETZKABELLÄNGE</b>	2,7 m	2,7 m	2,7 m

## Wärmeisolierung ohne Stromanschluss

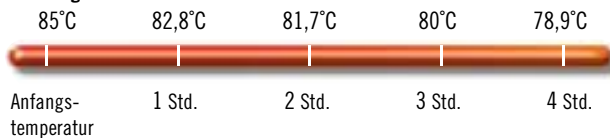

## WÄRMEISOLIERUNG

65° – 74°C

### AUFHEIZZEIT

(Von der Umgebungstemperatur zur Endtemperatur)

1 Stunden

### AUFHEIZZEIT\*

(Zeitdauer, bis die Fachinnentemperatur nach 30-sekündigem Öffnen der Tür wieder erreicht wird.)

3 Minuten

### WARMHALZEIT\*

(Zeitdauer, bis die Temperatur des Inhalts ohne Stromversorgung auf 65°C abgesunken ist.)

4 Stunden+

\*Basiert auf einem Test mit je 6 Stk. 15,24 cm tiefen H-Schalen mit GripLids®, die mit ca. 14,2 l 87,7°C heißem Wasser gefüllt wurden. (Wassertemperatur, nicht Lufttemperatur im Wagen).

## Leitfaden Für Fassungsvermögen

UPCH4002  
UPCH8002 (x2)  
UPCH16002 (x4)

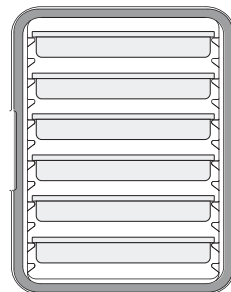

6 x 6,5 cm

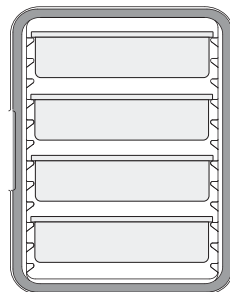

4 x 10 cm

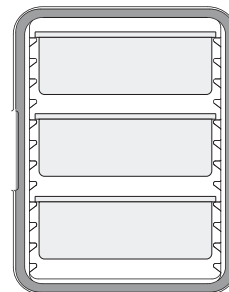

3 x 15 cm

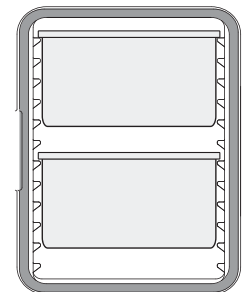

2 x 20 cm

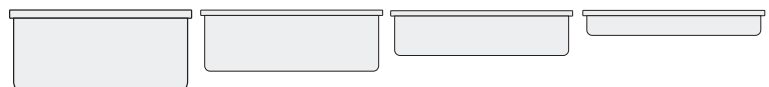

## Portionsüberblick für Speisenschalen

### GN 1/1 SPEISENSCHALE

TIEFE	20 cm	15 cm	10 cm	6,5 cm
<b>SERVIERPORTIONEN PRO SCHALE (CA. 8 ML)</b>	80	60	40	30



# ULTRA PAN CARRIER® UND ULTRA CAMCART® H-SERIE

- Ermöglicht die Einhaltung der HACCP-Hygienevorschriften, indem heiße Speisen auf sicheren Temperaturen gehalten werden.
- UPCH400(2) Modelle zum Aufbewahren und Transportieren auf einem Camdolly® mit Haltegurt stapelbar.

**Farben:** Schieferblau (401), Dunkelbraun (131), Schwarz (110), Granitgrau (191), Granitgrün (192).

**CD400-Farben:** Kaffee Beige (157), Dunkelbraun (131), Schwarz (110), Schieferblau (401), Grau (180).

**Rollen:** 15,2 cm, 2 Bockrollen, 2 Lenkrollen, 1 mit Bremse.

**Hinweis:** GN-Schalen in Schienen einschieben. Schalen dürfen nicht auf den Boden eines Camcart-Fachs gestellt werden. Bitte nur GN-Schalen der vorgeschriebenen Größe verwenden.

**Hinweis:** GN-Schalen aus Metall auf 120°C abkühlen lassen, bevor der Behälter bestückt wird.

Patent für Belüftungskappe angemeldet.



## AB LAGER EUROPA VERFÜGBARE ARTIKEL UND FARBEN

UPCH4002, UPCH8002, UPCHT8002, UPCH16002, CD400: (401)

## Sicherheitspaket (SP)

Speziell für den Einsatz in Bereichen mit höchsten Sicherheitsanforderungen konzipiert.

- Manipulationssichere Befestiger.
- Nicht-abnehmbare Türen.
- Abschließbare Haspel an jeder Tür (Vorhängeschlösser werden nicht mitgeliefert).
- Schwerlastrollen mit Gehäuseplatten, mit manipulationssicheren Schrauben montiert.

ARTIKELNUMMER	BESCHREIBUNG	AUSSENABMESSUNGEN B x T x H	INNENABMESSUNGEN B x T x H
UPCH1600SP	110V, Beide Fächer beheizbar	73 x 84,7 x 138,4 cm	53,5 x 66,5 x 53,5 cm
UPCH16002SP	220V, Beide Fächer beheizbar	73 x 84,7 x 138,4	53,5 x 66,5 x 53,5

ARTIKELNUMMER	BESCHREIBUNG	AUSSENABMESSUNGEN B x T x H	INNENABMESSUNGEN B x T x H
<b>Ultra Pan Carriers, 1 Fach, für Warmhaltung</b>			
<b>110V</b>			
UPCH400	Keine Rollen	46 x 67 x 63 cm	33,5 x 53,3 x 48,6 cm
UPCHW400	Mit Rollen	46 x 67 x 79,4	33,5 x 53,3 x 48,6
<b>220V</b>			
UPCH4002	Keine Rollen	46 x 67 x 63	33,5 x 53,3 x 48,6
UPCHW4002	Mit Rollen	46 x 67 x 79,4	33,5 x 53,3 x 48,6
<b>Ultra Camcarts, 2 Fächer, für Warmhaltung</b>			
<b>110V</b>			
UPCH800	Beide Fächer beheizbar	52 x 69 x 137,2	33 x 54,5 x 48,5
UPCHT800	Nur oberes Fach beheizbar	52 x 69 x 137,2	33 x 54,5 x 48,5
UPCH1600	Beide Fächer beheizbar	73 x 84,7 x 137,5	53,5 x 66,5 x 53,5
UPCH1600HD	Beide Fächer beheizbar, strapazierfähige Rollen	73 x 84,7 x 138,4	53,5 x 66,5 x 53,5
UPCHT1600	Nur oberes Fach beheizbar	73 x 84,7 x 137,5	53,5 x 66,5 x 53,5
UPCHT1600HD	Nur oberes Fach beheizbar, strapazierfähige Rollen	73 x 84,7 x 138,4	53,5 x 66,5 x 53,5
<b>220V</b>			
UPCH8002	Beide Fächer beheizbar	52 x 69 x 137,2	33 x 54,5 x 48,5
UPCHT8002	Nur oberes Fach beheizbar	52 x 69 x 137,2	33 x 54,5 x 48,5
UPCH16002	Beide Fächer beheizbar	73 x 84,7 x 137,5	53,5 x 66,5 x 53,5
UPCH16002HD	Beide Fächer beheizbar, strapazierfähige Rollen	73 x 84,7 x 138,4	53,5 x 66,5 x 53,5
UPCHT16002	Nur oberes Fach beheizbar	73 x 84,7 x 137,5	53,5 x 66,5 x 53,5
UPCHT16002HD	Nur oberes Fach beheizbar, strapazierfähige Rollen	73 x 84,7 x 138,4	53,5 x 66,5 x 53,5
<b>Zusätze</b>			
CD400	Camdolly®	53 x 70 x 23	–
400STP	Gurt, 5 m lang	–	–

### UPCH-Verkaufseinheit: 1

**Auch erhältlich:** Obere und untere Ersatz-/Nachrüstüren für 110-V- und 220-V-Geräte (nicht austauschbar).

**Rollen:** 15,2 x 3,2 cm – 2 Bockrollen, 2 Lenkrollen, 1 mit Bremse.

**Schwerlastrollen:** 15,2 x 5 cm – Zwei fixierte Rollen, zwei drehbare Rollen mit Bremsen.



**New!**

## PRO CART ULTRA™ (WARM, KALT UND / ODER PASSIV)

Der erste isolierte Transportwagen, für aktives Warmhalten oder Kühlen in einem Wagen - ohne Kompressor.

- Wagen mit hohem Fassungsvermögen für GN-Behälter, 60 x 40 cm große Bleche, Tablett und Pizzakartons in zwei separaten, isolierten Fächern.
- Sie können jedes der Fächer im Wagen mit aktiven Heiz- oder Kühlelementen oder durch passive Aufbewahrung ganz gezielt auf Ihren Speiseplan abstimmen.
- Die energiesparenden aktiven Elemente benötigen jeweils weniger als 5 A.
- Das Kühlelement basiert auf der umweltfreundlichen, thermoelektrischen Technologie.
- Die aktiven Elemente sind separat erhältlich und ermöglichen eine möglichst schnelle Anpassung an den Speiseplan oder veränderte Betriebsbedingungen.
- Auch ohne Strom behält dieser Wagen mindestens 4 Stunden lang sichere Temperaturen bei.
- Die Standardausstattung umfasst 15 cm große Schwerlastrollen.
- Erhältlich für 110V und 220V.

**Farbe:** Anthrazit (615).

Mehrere internationale Zertifizierungen erhältlich.



# PRO CART ULTRA™ (ELEKTRISCH WARM UND KALT)



## ELEKTRISCH WARM

Behält eine sichere Lebensmitteltemperatur zwischen 65,5°C und 74°C mit praktisch voreingestellter, sanfter und strahlungsfreier Wärme bei.

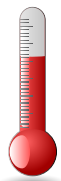

## ENERGIESPARENDES HEIZELEMENT

**Über 50% energieeffizienter**

als die Metallwagen führender Hersteller! Sanfte, strahlungsfreie Hitze zirkuliert von vorne nach hinten kontinuierlich im Schrank.



Hoher Wagen



Innenansicht mit Heizelement



Außenansicht (Rückseite) mit Heizelement



Niedriger Wagen

Vorheizzeit: 45 Minuten.

Wiederherstellzeit: 3 Minuten, bis die Temperatur nach 30-sekündigem Öffnen der Tür wieder erreicht ist.

## ELEKTRISCH KALT

Digitale Steuerung ermöglicht die Regulierung der Kühlung von 0,3°C bis 4,4°C.

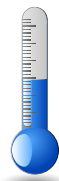

## THERMOELEKTRISCHE KÜHLUNG

**Abkühlung bis auf 0,3°C**

ohne Kompressor für eine ultimative Mobilität und Sicherheit beim Transport gekühlter Speisen.

**Hinweis:** Die besten Ergebnisse werden in einer Betriebsumgebung von maximal 32,2°C erzielt.



Innenansicht mit Kühlelement



Außenansicht (Rückseite) mit Kühlelement

Abkühlzeit: 90 Minuten bis auf 4,4°C (getestet bei einer Raumtemperatur von 23°C).

Wiederherstellzeit: 10 Minuten, bis die Temperatur nach 30-sekündigem Öffnen der Tür wieder erreicht ist.



# PRO CART ULTRA™ (ELEKTRISCH WARM UND KALT)



Für verschiedene Behälter, wie GN-Behälter, Bleche, Pfannen, Tablettis oder auch Pizzakartons geeignet.



## Vergleichstabelle Aufnahmekapazitäten



ART DES BEHÄLTNISSES	HOHER WAGEN, STANDARD-FASSUNGSVERMÖGEN	NIEDRIGER WAGEN, STANDARD-FASSUNGSVERMÖGEN	HOHER WAGEN, MAXIMALES FASSUNGSVERMÖGEN	NIEDRIGER WAGEN, MAXIMALES FASSUNGSVERMÖGEN
GROSSE BLECHE 45,7 x 66 CM	16	8	32*	16*
GROSSE BLECHE 33 x 5,7 CM	32	16	64*	32*
GN 1/1 SPEISENSCHALE 6,5 CM TIEF	32	16	32	16
GN 1/1 SPEISENSCHALE 10 CM TIEF	20*	10*	20	10
60 x 40 CM BACKBLECHEN	16	8	32*	16*
PIZZA BOXES 40,6 x 40,6 x 5,1 CM	16	8	16	8

\*Zusätzliche Schienen erforderlich.



Der einfache Austausch der Elemente bietet mehr Flexibilität in jeder Betriebsumgebung.

# PRO CART ULTRA™ (ELEKTRISCH WARM UND KALT)

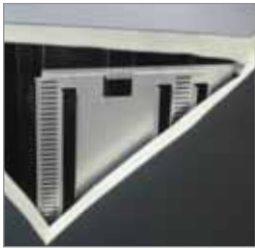

## ISOLIERUNG

Polyurethan-Isolierung des gesamten Schanks und der Türen maximiert Temperaturerhaltung auf mindestens 4 Stunden.

New!

## MARINE-SCHIENE

Bietet zusätzliche Präsentationsfläche für Speisenbehälter.

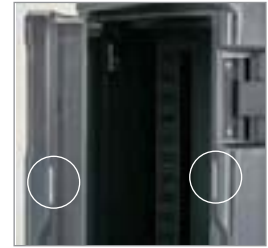

## MAGNETISCHE TÜRVerschLÜSSE

## NICHT ABGEDICHTETE TÜR

Für leichtere Reinigung und weniger Ersatzteile. 270-Grad Öffnung der Tür.

## DIGITALES SOLARTHERMOMETER

Zur schnellen Kontrolle der Schrankinnentemperatur.

## 10 CM GROSSE NYLONVERSCHLÜSSE UND VERSTELLBARE SCHARNIERE

Zum einfachen Öffnen und Schließen und zum Sichern des Inhalts beim Transport. (abschließbare Tür).

## 12,7 x 20,3 CM MENÜFLÄCHE

Erleichtert die Produktkennzeichnung mit einer Karteikarte oder durch direkte Aufschrift mit Fettstift auf weiche Oberfläche.

## STOSSFÄNGER

Schützt Wagen und Wände.



## EDELSTAHL SCHARNIERE

für lange Haltbarkeit.

## AUSSENFLÄCHEN AUS POLYETHYLEN

Hält Speisen auf natürliche Weise feucht, und die Außenseite bleibt im Gegensatz zu Metallwagen auch während des Betriebs kühl.

## STANDARDMÄSSIG MIT 15 x 5 CM GROSSEN SCHWERLASTROLLEN

Zwei abriebfeste, leistungsstarke Lenkrollen mit Bremse vorne und zwei fixierte Rollen hinten für gleichmäßige Positionierung und Beförderung.



## Ergonomisch geformte, vertikale angegossene griffe

Bruchsicher, optimal zum Schieben und Ziehen durch Personen jeder Größe.



## Kabelhalterung

Nimmt 2,7 m Netzkabel ordentlich und sicher auf.



## 8 Paare Universalschienen aus rostfreiem Stahl

3,8 cm Abstand; Nimmt Bleche, Lebensmittelbehälter, Pizzakartons und Tablett auf (oder Kombinationen).



## Schienenführungen

Die Nummerierung für unterschiedliche Speisenbehälter beschleunigt den Aufbau.

# PRO CART ULTRA™ (ELEKTRISCH WARM UND KALT)

	ARTIKELNUMMER	BESCHREIBUNG	GEWICHT/ STÜCK	
	<b>HOHES</b>			
	<b>Beide Fächer beheizt</b>			
	PCUHH	110V Standard USA / KAN Stromkabel 5-15P	121,3 kg	
	PCUHH2	220V USA / KAN Stromkabel 6-15P	121,7	
	<b>Beide Fächer gekühlt</b>			
	PCUCC	110V Standard USA / KAN Stromkabel 5-15P	126,3	
	PCUCC2	220V USA / KAN Stromkabel 6-15P	128,7	
	<b>Warm und Kalt</b>			
	PCUHC	Oberes Fach beheizt, unteres Fach gekühlt. 110V Standard USA / KAN Stromkabel 5-15P	122,9	
	PCUCH	Oberes Fach gekühlt, unteres Fach beheizt. 110V Standard USA / KAN Stromkabel 5-15P	122,9	
	PCUHC2	Oberes Fach beheizt, unteres Fach gekühlt. 220V Standard USA / KAN Stromkabel 6-15P	123,1	
	PCUCH2	Oberes Fach gekühlt, unteres Fach beheizt. 220V Standard USA / KAN Stromkabel 6-15P	123,1	
	<b>Passiv und beheizt oder gekühlt</b>			
	PCUPH	Oberes Fach passiv, unteres Fach beheizt. 110V Standard USA / KAN Stromkabel 5-15P	155,8	
PCUPC	Oberes Fach passiv, unteres Fach gekühlt. 110V Standard USA / KAN Stromkabel 5-15P	188,3		
PCUPH2	Oberes Fach passiv, unteres Fach beheizt. 220V Standard USA / KAN Stromkabel 6-15P	116		
PCUPC2	Oberes Fach passiv, unteres Fach gekühlt. 220V Standard USA / KAN Stromkabel 6-15P	119,5		
	<b>NIEDRIGES</b>			
	PCULH	Beheizter Wagen, 110V Standard USA / KAN Stromkabel 5-15P	68,5	
	PCULC	Gekühlt Wagen, 110V Standard USA / KAN Stromkabel 5-15P	70,8	
	PCULH2	Beheizter Wagen, 220V Standard USA / KAN Stromkabel 6-15P	68,5	
	PCULC2	Gekühlt Wagen, 220V Standard USA / KAN Stromkabel 6-15P	70,8	

**Verkaufseinheit:** 1 **Farbe:** Anthrazit (615).

**Standardschienen umfassen:** 8 Paare Universalschienen aus rostfreiem Stahl pro Fach.

**Umfasst Standard-Rollen:** 15 x 5 cm große Schwerlastrollen mit Bremse vorne, fixierte Rollen hinten.

**Optionen:** Sicherheitspaket (S) auf Anforderung erhältlich.

## Abmessungen der Einheit

EINHEIT	AUSSENMASSE B x T x H	ABMESSUNGEN DER FÄCHER B x T x H
<b>Hohes</b>		
KALT	71,1 x 92,7 x 167,6 cm	53,7 x 66,7 x 64,8 cm
WARM / PASSIV	71,1 x 90,8 x 167,6	53,7 x 68,6 x 64,8
<b>Niedriges</b>		
KALT	71,1 x 92,7 x 101,6	53,7 x 66,7 x 64,8
WARM / PASSIV	71,1 x 90,8 x 101,6	53,7 x 68,6 x 64,8

## Elektrische Spezifikationen (Pro Fach)

	WARM 110V	WARM 220V	KALT
<b>ERFORDERLICHE NETZSPANNUNG</b>	100-125 VAC	200-230 VAC	100-230 VAC
<b>MAXIMALE AMPÈRE</b>	4,6a	2,3a	3,26a, 1,42a
<b>WATTS / HEIZUNG ODER KÜHLER</b>	529w	506w	326,6w
<b>HERTZ</b>	50/60	50/60	50/60
<b>PHASE</b>	Einphasig	Einphasig	Einphasig
<b>ALTERNATIVE STECKERTYPEN (INTERNATIONAL)</b>	USA, Kanada, Mexiko, Europa, Vereinigtes Königreich, Irland, Australien, Südafrika, China, Japan		
<b>NETZKABELLÄNGE</b>	2,7 m	2,7 m	2,7 m

## Optionales Zubehör

ARTIKELNUMMER	BESCHREIBUNG
PCMH / PCMH2	Einheit mit Heizelement, 110V / 220V
PCMC / PCMC2	Einheit mit Kühlelement, 110V / 220V
PCMP	Einheit mit passiv
SSR1	1 paar schienen
SSR8	8 paare schienen

**Verkaufseinheit:** 1 **Farbe:** (000).





# PRO CART ULTRA™ (NICHT-ELEKTRISCH / PASSIV)



**MARINE-SCHIENE**  
Bietet zusätzliche Präsentationsfläche für Speisenbehälter.

Farbe: Anthrazit (615).

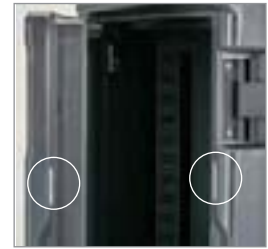

**MAGNETISCHE TÜRVerschLÜSSE**

**8 PAARE UNIVERSALSCHIENEN AUS ROSTFREIEM STAHL**

3,8 cm Abstand; Nimmt Bleche, Lebensmittelbehälter, Pizzakartons und Tablett auf (oder Kombinationen).

**NICHT ABGEDICHTETE TÜR**

Für leichtere Reinigung und weniger Ersatzteile. 270-Grad Öffnung der Tür.

**DIGITALES SOLAR THERMOMETER**

Zur schnellen Kontrolle der Schrankinnentemperatur.

**10 CM GROSSE NYLONVERSCHLÜSSE UND VERSTELLBARE SCHARNIERE**

Zum einfachen Öffnen und Schließen und zum Sichern des Inhalts beim Transport. (abschließbare Tür).

**12,7 x 20,3 CM MENÜFLÄCHE**

Erleichtert die Produktkennzeichnung mit einer Karteikarte oder durch direkte Aufschrift mit Fettstift auf weiche Oberfläche.

**STOSSFÄNGER**

Schützt Wagen und Wände.



**EDELSTAHL SCHARNIERE**

für lange Haltbarkeit.

**AUSSENFLÄCHEN AUS POLYETHYLEN**

Hält Speisen auf natürliche Weise feucht, und die Außenseite bleibt im Gegensatz zu Metallwagen auch während des Betriebs kühl.

**STANDARDMÄSSIG MIT 15 x 5 CM GROSSEN SCHWERLASTROLLEN**

Zwei abriebfeste, leistungsstarke Lenkrollen mit Bremse vorne und zwei fixierte Rollen hinten für gleichmäßige Positionierung und Beförderung.



**ISOLIERUNG**

Polyurethan-Isolierung des gesamten Schrankes und der Türen maximiert Temperaturerhaltung auf mindestens 4 Stunden.



**Innenmasse**



**Außenansicht (Rückseite)**

In der nicht-elektrischen Einheit bleiben die Speisen mindestens 4 Stunden lang warm oder kalt.



**Ergonomisch geformte, vertikale angegossene griffe**

Bruchsicher, optimal zum Schieben und Ziehen durch Personen jeder Größe.



**Schienenführungen**

Die Nummerierung für unterschiedliche Speisenbehälter beschleunigt den Aufbau.

# PRO CART ULTRA™ (NICHT-ELEKTRISCH / PASSIV)

ARTIKELNUMMER	BESCHREIBUNG	AUSSENMASSE B x T x H	GEWICHT/ STÜCK
<b>Hohes</b>			
PCUPP	Beide Fächer nicht-elektrisch / passiv	71,1 x 90,8 x 167,6 cm	106,7 kg
<b>Niedriges</b>			
PCULP	Nicht-elektrisch / passiv	71,1 x 90,8 x 101,6	63,5

Verkaufseinheit: 1 Farbe: Anthrazit (615).

Standardschienen umfassen: 8 Paare Universalschienen aus rostfreiem Stahl pro Fach.

Umfasst Standard-Rollen: 15 x 5 cm große Schwerlastrollen mit Bremse vorne, fixierte Rollen hinten.

Abmessungen der Fächer: 53,7 x 68,6 x 64,8 cm.

Optionen: Sicherheitspaket (S) auf Anforderung erhältlich.

## Optionales Zubehör

ARTIKELNUMMER	SSR1	SSR8
BESCHREIBUNG	1 paar schienen	8 paare schienen

Verkaufseinheit: 1 Farbe: (000).

**Warm** — durchschnittlicher Temperaturverlust 1,5°C pro Stunde.

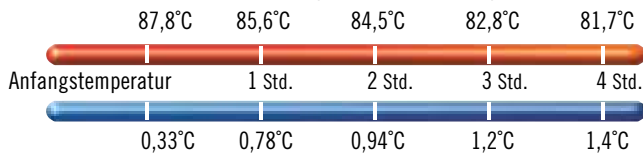

**Kalt** — durchschnittlicher Temperaturanstieg 0,4°C pro Stunde.

## Sicherheitspaket (S)

Speziell für den Einsatz in Bereichen mit höchsten Sicherheitsanforderungen konzipiert.

- Manipulationssichere Schrauben sichern die seitlichen Säulenplatten am Wagen.
- Überkreuz-Verriegelungsstangen hinter den Säulenplatten halten 5 Schienen in Position.
- Jedes Fach fasst zehn 10 cm tiefe Hotelschalen.
- Passive und elektrische Elemente und Kabelführungen werden mit manipulationssicheren Schrauben befestigt.
- Nicht-abnehmbare Türen. Abschließbare HASPE sichert beide Türen gleichzeitig (Vorhängeschloss nicht mitgeliefert.)
- Schwerlastrollen werden mit manipulationssicheren Schrauben montiert.



# ISOLIERTER GETRÄNKEBEHÄLTER



- Zum Aufbewahren, Transportieren und Servieren von heißen oder kalten Getränken.
- Einteiliges, nahtloses, doppelwandiges Polyethylen mit dicker Schaumstoffisolierung.
- Robuste Kunststoffriegel sorgen für den sicheren Verschluss von Deckeln und rostet nicht.
- Der tropfsichere, zurückgesetzte Ausgussahn ermöglicht problemlose Selbstbedienung.
- Durch Stapeln der Einheiten auf einem Untersatz lassen sich große Tassen und Kaffeekannen leicht füllen.
- Das spezielle Design ermöglicht stabiles Stapeln für Transport und Aufbewahrung.

**Easy Serve-Spender-Farbe:** Schwarz (110).

UC1000 durch US-Patent-Nr. D 403,916 geschützt.

Patent für Belüftungskappe angemeldet.

350LCD Camtainer, nicht NSF-zertifiziert.



## Camtainer Schutzhülle

Haltbare und attraktive Schutzhüllen verlängern die Lebensdauer Ihrer Camtainer und passen in jedes gastronomische Umfeld.

Personalisierungsmöglichkeiten sind vorhanden. Für weitere Informationen wenden Sie sich bitte an Ihren Cambro-Vertreter.



Platzsparendes Stapeln der Getränkebehälter bei Lagerung und Transport.

### Stapelbare Einheiten:

- 100LCD mit 100LCD
- Alle 250, 350 und 500 Einheiten
- UC1000 und 1000LCD



### Belüftungskappe

Sorgt für Druckausgleich, wodurch sich der Behälter wesentlich leichter öffnen lässt.

### E-Z Grip eingegossene Griffe

Ergonomische Griffe für sicheres und bequemes Festhalten.



### Zurückgesetzter Hahn

Große Aussparung zum Unterstellen größerer Tassen. Gleichmäßige Ausgabe ohne Nachtropfen. Zwei Stellungen: fortlaufende Ausgabe oder Einzelpartionsausgabe.



### Eingegossene Metallplatten

Verhindern das Ausreißen der Verschlüsse aus dem Behälter.



### Ultra Camtainers®

Mit breiten Nylonverschlüssen, die sich mit einer Hand leicht öffnen und schließen lassen.



### Camtainers®

Mit robusten Kunststoffverschlüssen, die den Deckel sicher festhalten und nie rostet.

## Warm

250LCD	87°C	84,5°C	82°C	79°C	77°C
--------	------	--------	------	------	------

UC250	88°C	85,5°C	84°C	82°C	80°C
-------	------	--------	------	------	------

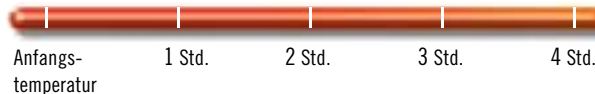

## Kalt

250LCD	1°C	1,5°C	2°C	3°C	4°C
--------	-----	-------	-----	-----	-----

UC250	0,5°C	1°C	1°C	1,5°C	2°C
-------	-------	-----	-----	-------	-----





## Ultra Camtainers®

In drei Größen für den Getränkeservice erhältlich. Eine zeitgenössische Produktserie mit zwei breiten Nylonverschlüssen pro Einheit, die sich leicht öffnen und schließen lassen.

### AB LAGER EUROPA VERFÜGBARE ARTIKEL UND FARBEN

UC250, UC500: (401), (191)  
UC1000: (401)



ARTIKELNUMMER	UC250	UC500	UC1000
INHALT	10,4 L	19,9 L	39,7 L
210 ML TASSEN	50	96	192
AUSSENABMESSUNGEN T x B x H	42,5 x 30 x 50 cm	42,5 x 30 x 68 cm	52 x 41,5 x 65,5 cm
PASSEND FÜR CAMDOLLY	CD100H, CD1826H, CD300H, CD100HB, CD300HB, CD100	CD100H, CD1826H, CD300H, CD100HB, CD300HB, CD100	CD300H, CD1826H, CD2020H, CD100HB, CD300HB, CD1826MTCHB, CD300, CD2020
CAMTAINER SCHUTZHÜLLE	UC250CVR	UC500CVR	UC1000CVR

Verkaufseinheit: 1 Farben: Marineblau (186), Schieferblau (401), Kaffee Beige (157), Dunkelbraun (131), Ziegelrot (402), Grün (519), Schwarz (110), Granitgrau (191), Granitgrün (192), Granitsand (194). **Schutzhülle farbe:** Schwarz (110). Belüftungsstopfen geschützt durch US-Patent D 553,717 S.

## Camtainers®

Diese Produkte stellen den Standard für viele Catering-Unternehmen dar und sind in vier Größen für den Getränkeservice und in einem Modell ohne Zapfhahn für den Suppensevice erhältlich. Vier robuste Kunststoffverschlüsse an jeder Einheit lassen sich leicht öffnen und schließen und rosten nie.

### AB LAGER EUROPA VERFÜGBARE ARTIKEL UND FARBEN

250LCD, 350LCD, 500LCD: (157), (401)  
100LCD: (401)



ARTIKELNUMMER	100LCD	250LCD	500LCD	1000LCD	350LCD (SUPPE)
INHALT	5,7 L	9,5 L	17,9 L	44,5 L	12,7 L
210 ML TASSEN	27	45	85	214	60
ZAPFHAHN	Ja	Ja	Ja	Ja	—
AUSSENABMESSUNGEN T x B x H	29 x 26,5 x 44 cm	42 x 23 x 47 cm	42 x 23 x 62 cm	53 x 41,5 x 63 cm	42 x 23 x 47 cm
PASSEND FÜR CAMDOLLY	CD1420	CD100H, CD1826H, CD300H, CD2020H, CD100HB, CD300HB, CD1826HB, CD2020HB, CD100, CD2020	CD100H, CD1826H, CD300H, CD2020H, CD100HB, CD300HB, CD1826HB, CD2020HB, CD100, CD2020	CD300H, CD1826H, CD2020H, CD100HB, CD300HB, CD1826MTCHB, CD300, CD2020	CD100H, CD1826H, CD300H, CD2020H, CD100HB, CD300HB, CD1826HB, CD2020HB, CD100, CD2020
CAMTAINER SCHUTZHÜLLE	—	250LDCVCR	500LDCVCR	1000LDCVCR	—

Verkaufseinheit: 1 Farben: Marineblau (186), Schieferblau (401), Kaffee Beige (157), Dunkelbraun (131), Ziegelrot (402), Grün (519), Schwarz (110), Feuerrot (158). **Schutzhülle farbe:** Schwarz (110). Belüftungsstopfen geschützt durch US-Patent D 553,717 S.

## Camserver® – Hält die Wärme für Stunden.

- Ein Getränkebehälter.
- Doppelwandige Polyethylengehäuse.

Farben: Schwarz (110), Dunkelbeige (417), Granitgrau (191).



Praktische Öffnung zum raschen Füllen von oben ohne Abnahme des Deckels.



CSR3 Dunkelbeige  
Abstand von der Theke zum Zapfhahn: ca. 18 cm.

ARTIKELNUMMER	AUSSENABMESSUNGEN H x B x T	FASSUNGSVERMÖGEN	210 ML TASSEN	VERKAUFSEINHEIT
CSR3	60 x 34 x 46,5 cm	11,5 L	54	1
CSR5	71 x 34 x 46,5	19	91	1

# HANDWASCHZUBEHÖR –

## FÜR CAMTAINERS® UND ULTRA CAMTAINERS®

- Einrichten einer Handwaschstation vor Ort oder außer Haus.
- Lösung zur Einhaltung der Händewasch-Hygienerichtlinien des Gesundheitsamts.
- Für Camtainers 250LCD, 500LCD oder Ultra Camtainers UC250, UC500.
- Umfasst je vier Etiketten mit der Aufschrift "Handwash Only" und einen Easy Serve-Spenderhebel.

**Vorrätige Handwaschzubehör-Farben:**  
Dunkelbraun (131), Schwarz (110).

**Easy Serve-Spender-Farbe:**  
Schwarz (110).

**Untersatz-Farben:** Siehe optionales Zubehör für Camtainers.

**Farbe für Eimer mit Traggriff:**  
Weiß (148).

Handwaschzubehör ist durch die folgenden US-Patente geschützt:  
D 506.634 S und D 506.899 S.



ARTIKELNUMMER	HWAPR	HWATD
BESCHREIBUNG	Mit Papierrollenhalter	Mit Spender für mehrfach gefaltete Papierhandtücher
PASSEND FÜR	250LCD, 500LCD, UC250, UC500	250LCD, 500LCD, UC250, UC500

Abbildung mit 500LCD Camtainer.

## Optionales Zubehör



ARTIKELNUMMER	R500LCD	R1000LCD	LCDCH	LCDCH10
BESCHREIBUNG	Untersätze	Untersätze	Beilagenbehälter	Beilagenbehälter
AUSSENABMESSUNGEN T x B x H	41,5 x 23 x 12 cm	49,5 x 39 x 11,5 cm	42 x 22 x 13 cm	51 x 41 x 12 cm
PASSEND FÜR	250LCD, 500LCD, UC250, UC500	1000LCD, UC1000	250LCD, 500LCD, UC250, UC500	1000LCD, UC1000

Verkaufseinheit: 1 Farben: Kaffee Beige (157), Dunkelbraun (131), Schwarz (110).



ARTIKELNUMMER	PWB22	LCDES
BESCHREIBUNG	Eimer mit tragegriff	Easy Serve Spender
PASSEND FÜR	—	LCD Zapfhahn UC Zapfhahn
VERKAUFSEINHEIT	6	1

# FAHRBARE THEKE

- Ideal für Frühstücks-, Kaffee- und Imbiss-Service.
- Auf der Theke können ohne weiteres Cambro Getränkebehälter, Versa Dispenser oder Präsentationstabletts mit Deckel für Speisen abgestellt werden.
- Trinkgefäße, Speisenzubehör und sonstige Vorräte können im offenen Fach aufbewahrt werden.
- Isolierte Fächer für heiße und kalte Speisen in GN-Behälter der Größen 1/1, 1/2 oder 1/3 oder auf metrischen Cambro Camtrays® (3253).

**Farben:** Schieferblau (401), Granitgrau (191), Granitgrün (192).

Siehe Abschnitt "Besteckdispenser" für weitere Information zu den Sortierbehältern.

Weitere Informationen über Camtainer, siehe "Camtainer".

**Drahtrostfarbe:** Silber (000).

Weitere Angaben, siehe „Kältepacks“.

**15,24 cm Rollen:** 2 Bock, 2 Schwenk, eine mit Bremse.

Technische Details erfahren Sie direkt von Cambro.



Fahrbare Theke ist nur zum Einstellen von Getränkebehältern am Servierort vorgesehen. Zum Transportieren von Getränkebehältern über lange Distanzen oder unebenen Boden wird ein Transporter oder Handwagen mit Sicherheitsgurt empfohlen.

## AB LAGER EUROPA VERFÜGBARE ARTIKEL UND FARBEN

5412CBP: (131), (480)  
100LCD: (401)



MDC24F

ARTIKELNUMMER	AUSSENABMESSUNGEN L x W x H	VERKAUFSEINHEIT
MDC24	113 x 76 x 112 cm	1
MDC24F	113 x 76 x 112	1
<b>OPTIONALES ZUBEHÖR</b>		
<b>Beilagenschale</b>		
5412CBP	30,5 x 13 x 11	12
<b>Camtainer®</b>		
100LCD	26,5 x 30 x 44	1
<b>Drahtrost</b>		
MDC24R	58,4 x 43,2 x 35,5	1
<b>Camchiller®</b>		
CP1220	53 x 33 x 3,8	1



Bei der Anwendung von Rosten im MDC24 und MDS24F Wagen können folgende Schalen- oder Tablettkonfigurationen zusammengestellt werden:

BESCHREIBUNG	GN 1/1	GN 1/2	GN 1/3
6,5 cm Schalen	(4) 12CW	(8) 22CW	(12) 32CW
10 cm Schalen	(3) 14CW	(6) 24CW	(9) 34CW
15 cm Schalen	(2) 16CW	(4) 26CW	(6) 36CW
20 cm Schalen	(1) 18CW**	(2) 28CW**	(3) 38CW**

\*\*Platz für Schalen von 6,5 cm oder 10 cm bei Einheiten über 20 cm (je 10) 3253 Tablettts.

### Abmessungen Der Fächer

Regalfach	B 96,5 cm	T 64 cm	H 25,4 cm
Einschubfächer	B 44,5 cm	T 60,3 cm	H 36 cm

Belüftungsstopfen geschützt durch US-Patent D 553,717 S.

Auf der rückversetzten Oberfläche des MDC24 ist Platz für jeweils 3 Camtainer und übereinandergestapelte Beilagens Dosen. MDC24 gezeigt in Granitgrau (191) mit optionalen 3,8 L 100LCD Camtainers, Beilagenschalen und Drahtrosten mit Gastronorm-Tabletts 3253.

### MDC24R Drahtrost

Nutzen Sie die Vorteile unserer neuen Drahtroste (getrennt erhältlich), um Schalen und Tablettts im Wagen übersichtlich unterzubringen. Auf den Rost passen Schalen voller, halber und drittel Größen sowie die 3253er Tablettts. Wenn der Rost in der Mitte des Wagens benutzt wird, ist auf beiden Seiten der Schalen genügend Platz für den Cambro Kältepack (2617CP). Nimmt dazu pro Seite je einen Camchiller® CP1200 auf.





# ISOLIERTE BACKWARENBEHÄLTER – 60 X 40 CM



- Für die Bäckereibranche in Europa konzipiert.
- Ideal zum Transport von Produkten bei unbedenklichen Kühltemperaturen an andere Orte.
- Perfekt für Backwaren mit Cremefüllungen und Gefrierteig.
- Besteht aus einem haltbaren Polyethylen-Gehäuse und einer dicken Polyurethanschaum-Isolierschicht.
- Für Backbleche der Größe:
  - 60 x 40 cm
  - 58 x 40 cm
  - 58 x 20 cm
  - 58 x 10 cm.

**Behälterfarbe:** Marineblau (186).

**CP6040-Farbe:** Eisblau (159).

**Drahtgestellfarbe:** Silber (000).

**Fiberglas-Tablettfarben:**

Granit-Schwarz (A20), Mokka (A21), Sahara (A22), Terrazzo (A86), Lichtgrau (A27), Perlweiß (A33).

**Hinweis:** Backbleche auf Schienen stellen. Bleche nicht auf den Boden von Behälterfächern stellen. Bitte die angegebenen Backblechgrößen verwenden.

Patent für Belüftungskappe angemeldet.



Camdolly CD300 zum einfachen Transport von BK60406 oder BK60407.



ARTIKELNUMMER	BK60406*	BK60407*
<b>BESCHREIBUNG</b>	Behälter mit 6 Schienen	Behälter mit 7 Schienen
<b>AUSSENABMESSUNGEN</b>	57 x 76,5 x 82 cm	57 x 76,5 x 82 cm
<b>INNENABMESSUNGEN</b>	42 x 63,5 x 67,5 cm	42 x 63,5 x 67,5 cm

**Verkaufseinheit:** 1 **Farben:** Marineblau (186)

\*Inklusive 2 Drahtgestelle und 1 Chiller.

## Zubehör

ARTIKELNUMMER	CD300	CP6040	WR60406	WR60407	GL4060**
<b>BESCHREIBUNG</b>	Camdolly	Camchiller®	Drahtgestelle mit 6 Schienen	Drahtgestelle mit 7 Schienen	Markttablett
<b>AUSSENABMESSUNGEN</b>	49 x 65 x 26,5 cm	60 x 40 x 4 cm	66 x 40,5 x 5,8 cm	66 x 40,5 x 5,8 cm	60 x 40 cm
<b>INNENABMESSUNGEN</b>	43 x 59 cm	—	—	—	—
<b>VERKAUFSEINHEIT</b>	1	1	1	1	12

\*\*Nicht vertrieben in Kanada, Mexiko, Mittelamerika, der Karibik und den USA.

# CAMCARTS® – 46 X 66 CM TABLETS, BACKBLECHE & VORRATSBEHÄLTER

- Für heiße oder kalte Speisen auf Tablett, Backblechen oder in Vorratsbehältern.
- Haltbares Polyethylen und eine dicke Schaumstoffisolierung hält Speisen stundenlang auf unbedenklichen Temperaturen.
- Robuste, rostfreie Klinken aus Kunststoff sind in eingegossenen Montageplatten verankert.
- Eingeformter Griff an der Rückseite erleichtert das Manövrieren.



**1826DTC Doppelabteil-Wagen für Tablett und Schalen**

**Fassungsvermögen:** 24 Schienen in 4,92 cm Abständen (12 pro Abteil). Für insgesamt 24 Tablett oder Schalen von 46 x 66 cm.

**1826DBC Doppelabteil-Wagen für Schalen**

**Fassungsvermögen:** 26 Schienen in Abständen von 4,5 cm (13 pro Abteil). Schalen von 46 x 66 cm.

**Camcarts mit Sicherheitsbeschlägen**

Spezialkonstruktion für Anwendungen, bei denen es auf hohe Sicherheit ankommt, mit Beschlägen, die unbefugtem Zugriff widerstehen: Metallscharniere mit nicht entfernbaren Stiften, Metallklinken mit verschweißten Griffen, Schließband und keine Gehäuseplatte.

**Farben:** Schieferblau (401), Kaffee Beige (157), Dunkelbraun (131), Anthrazit (615).

**Rollen, 15,24 cm:** 2 Bockrollen, 2 Lenkrollen, 1 mit Bremse.

**Hinweis:** Rechteckschalen aus Metall vor dem Auflegen auf die Tablethalter auf 121°C abkühlen lassen.

Belüftungstopfen geschützt durch US-Patent D 553,717 S.

Nur 1826DBC und 1826DBCSP sind NSF-zugelassen.



ARTIKELNUMMER	BESCHREIBUNG	ABMESSUNGEN B x T x H	INNENMASSE B x T x H
1826DTC	für Tablett und Rechteckschalen	55 x 84,5 x 162 cm	46,4 x 67,3 x 64,6 cm
1826DBC	für Schalen	55 x 84,5 x 162	46,4 x 67,3 x 64,9
<b>Camcarts mit Sicherheitsbeschlägen</b>			
1826DTCSP	für Tablett und Rechteckschalen	55 x 84,5 x 162	46,4 x 67,3 x 64,6
1826DBCSP	für Speisebehälter	55 x 84,5 x 162	46,4 x 67,3 x 64,9

**Verkaufseinheit:** 1 \*Tiefenmaße einschließlich Griff.

## Camcarriers

- Fasst 32 5 x 53 cm Tablett, Bleche und GN-Behälter.
- Einteilige nahtlose Konstruktion mit eingeformten Griffen.

**Farben:** Schwarz (110), Schieferblau (401), Kaffee Beige (157), Dunkelbraun (131), Marineblau (186), Anthrazit (615). 1318CC auch in Feuerrot erhältlich (158).

**Hinweis:** GN-Behälter aus Metall vor dem Auflegen auf die Auflageschienen auf 121°C abkühlen lassen.

Belüftungstopfen geschützt durch US-Patent D 553,717 S.



### Combo Carrier

**1318CC**

Für Backbleche mit halber Größe, Tablett und verschiedenste GN-Behälter. Hält kalte Speisen sicher unter 4°C und heiße Speisen für mehr als 4 Stunden über 63°C. Mit UPC300, 300MPC und 1318MTC stapelbar.

**AUSSENMASSE** B x T x H\*: 43,2 x 65,4 x 56,8 cm

**INNENMASSE** B x T x H: 33,7 x 53,3 x 35,5 cm

**PASSEND FÜR CAMDOLLY:** CD300, CD300H, CD300HB

**Verkaufseinheit:** 1 \*Mit Griff.



### Camcarrier

**1826MTC**

Fasst 6 je 46 x 66 cm große Backbleche. Sechs Auflageschienen auf 5,4 cm großen Mittelteilen.

**AUSSENMASSE** B x T x H\*: 55 x 74,5 x 57 cm

**INNENMASSE** B x T x H: 46,7 x 66,4 x 35,9 cm

**PASSEND FÜR CAMDOLLY:** CD1826MTC, CD1826MTCHB

**Verkaufseinheit:** 1 \*Mit Griff.



**1826HAR**

Haltegurt

**ABMESSUNGEN:** 360,68 cm Länge

**Farbe:** Beige (000).

## Camcarts

- Fasst 46 x 66 cm Tablett, Bleche und Lebensmittelkartons.
- Inklusive abnehmbarem Schneidbrett oben.
- Sicherheitspaket (SP)\* gegen unbefugte Eingriffe gesicherte Beschläge zum Schutz von Wagen und Inhalt. Einschließlich Gehäuseplatten mit 15,2 x 3,8 cm großen Schwerlastrollen.

**Farben:** Schieferblau (401), Kaffee Beige (157), Dunkelbraun (131), Marineblau (186), Anthrazit (615).

**Standardrollen:** 15,2 x 3,2 cm, 2 Bockrollen, 2 Lenkrollen, 1 mit Bremse.

**Schwerlastrollen:** 15,2 x 5 cm, 2 Bockrollen, 2 Lenkrollen, keine Bremse.

**Hinweis:** GN-Behälter aus Metall vor dem Auflegen auf die Auflageschienen auf 121°C abkühlen lassen.

Belüftungstopfen geschützt durch US-Patent D 553,717 S.



### Camcart für Vorratsbehälter

**1826LBC / 1826LBCSP\***

Fasst 46 x 66 cm große Vorratsbehälter. Fassungsvermögen: 13 Stützen auf 4,45 cm großen Mittelteilen

**AUSSENMASSE** B x T x H: 55 x 81,5 x 95,5 cm

**INNENMASSE** B x T x H: 46 x 66,4 x 65,7 cm

**Verkaufseinheit:** 1



### Camcart für Tablett und Backbleche

**1826LTC / 1826LTCSP\***

Fasst 13 je 46 x 66 cm große Tablett oder Backbleche. 13 Tablettstützen auf 4,45 cm großen Mittelteilen

**AUSSENMASSE** B x T x H: 55 x 81,5 x 95,5 cm

**INNENMASSE** B x T x H: 46 x 66,4 x 65,7 cm

**Verkaufseinheit:** 1



### Camcart for Trays and Sheet Pans

**1826LTC3**

Fasst 7 je 46 x 66 cm große Tablett oder Backbleche Fasst 7 je 46 x 66 cm große Tablett oder Backbleche

**AUSSENMASSE** B x T x H: 55 x 81,5 x 95,5 cm

**INNENMASSE** B x T x H: 46 x 66,4 x 65,7 cm

**Verkaufseinheit:** 1



# MOBILE BARS UND VERKAUFSWAGEN

Versa Speiseservice-System

Food Bars als Tischaufsatz,  
Büffetbars und Hustenschutz

Beispieleinrichtungen für die Food Bar

CamKiosk® System

CamKiosk Waschbeckenwagen

Camcruiser® Verkaufswagen

Camshelving® Flex Station

Kindersitze und Besteckdispenser

Fahrbare CamBars®

SlidingLid™ Eiswürfelwagen





# VERSA SPEISESERVICE-SYSTEM

Das Essensservice-System von Versa bietet individuelle Designoptionen ohne Designerpreise. Mit diesem vielseitigen tragbaren System ohne Elektroteile bleiben die Lebensmittel mithilfe der ColdFest®-Wannen oder den Buffet-Camchillern® mehrere Stunden lang kalt. Das System ist aus haltbarem, wetterbeständigem Material gefertigt, und lässt sich leicht reinigen. Das Essensservice-System von Versa bietet unzählige Konfigurationen für Ihre Essensservice-Anforderungen.

- Ergonomische, spritzgegossene Griffe auf beiden Seiten sorgen für einfaches Manövrieren.
- Die Versa-Lebensmitteltheke (Food Bar) und der Arbeitstisch sind jeweils mit einem Abflusshahn ausgestattet, an den für die Entwässerung und einfache Reinigung ein Schlauch angeschlossen werden kann.
- Bringen Sie zum Ablegen von Tablett, Zutaten oder Papierwaren einen Endtisch an der Lebensmitteltheke oder dem Arbeitstisch an.

## Versa-Wagen

- Bringen Sie für eine schnellere Abfertigung und einen besseren Arbeitsfluss einen Versa-Wagen an der Lebensmitteltheke oder dem Arbeitstisch an.
- Der Versa-Wagen verfügt über einen verstellbaren Regalboden, er ist standardmäßig mit einer abschließbaren Schublade ausgestattet, und er bietet eine praktische Stromzufuhr über den oberen Teil oder die Vorderseite des Wagens.

- Optionale Tablettstienen lassen sich problemlos auf eine niedrigere Höhe verstellen.
- Die Schublade bietet Platz für eine optionale herausziehbare Tastaturablage.



Versa Food Service-System ist unter US-Patent 9.084.498 B2 abgedeckt.



Alle Teile werden in Übereinstimmung mit den NSF-Anforderungen gefertigt



### Gerader und winkliger Versa-Anschluss

Einfache und sichere Kombination mehrerer Komponenten zu einem zusammenhängenden System und zur Maximierung von Platz und Verkaufsoptionen.



### Versa Food Bar®- Beleuchtungsset

Rücken Sie Ihre Speisen mit dem LED-Beleuchtungszubehör ins rechte Licht. Das Licht verwendet eine langlebige 12-Volt-Batterie, die mit einem Universal- Ladegerät aufgeladen wird.

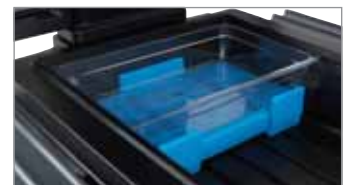

### Büffet Camchillers®

Verlängerung der sicheren Kältehaltezeit ohne Eis. Doppelseitige Büffet-Camchiller für Behälter mit 6,5 und 10 cm. Passt in die Versa Food Bar, den Versa-Arbeitstisch und auf Tischaufsatz-Lebensmittelbars.

# VERSA SPEISESERVICE-SYSTEM

Einerlei, ob Sie den vorhandenen Platz optimal nutzen, den Kundenfluss verbessern, mehr Auslagenplatz schaffen oder eine stilvolle Salatbar einrichten möchten – das Versa Speiseservice-System wird Ihren Anforderungen gerecht.



Versa Food Bar



Alle Teile werden in Übereinstimmung mit den NSF-Anforderungen gefertigt

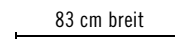

Modell in Standardhöhe.

## Versa-Arbeitstisch

- Optimal als Vorbereitungstisch, zur Präsentation, als Selbstbedienungsstation oder als Anrichte.
- Mit einem Beistelltisch an einer Food Bar können Sie auch Snacks und Getränke verkaufen.
- Mit jedem Versa- Arbeitstisch werden passende Muldenabdeckungen geliefert.

# ULTRA-SERIEN DER VERSA-THEKEN UND VERSA – ARBEITSTISCHE

- Jetzt mit zwei Lagerschränken für bis zu 22,7 kg nicht verderblicher Ware pro Fach.



Alle Teile werden in Übereinstimmung mit den NSF-Anforderungen gefertigt



## Fachgröße:

L 54,61 x B 44,45 x H 45,72 cm pro Schrank.  
Jeder Schrank hat ein Volumen von 0,11 M<sup>3</sup>.

# VERSA SPEISESERVICE-SYSTEM

ARTIKELNUMMER	BESCHREIBUNG	AUSSENABMESSUNGEN, INSGESAMT L x B x H	FASSUNGSVERMÖGEN, SCHALE 1/1	INNENABMESSUNGEN, MULDE L x B x H
<b>Versa Food Bar® – Standardhöhe</b>				
VBR5	152 cm mit Standardrollen	175,3 x 108 x 159,4 cm	4	132,8 x 53,3 x 18 cm
VBRHD5	152 cm mit heavy-duty-rollen	175,3 x 108 x 159,4	4	132,8 x 53,3 x 18
VBR6	183 cm mit standardrollen	208,3 x 108 x 159,4	5	165,4 x 53,3 x 18
VBRHD6	183 cm mit heavy-duty-rollen	208,3 x 108 x 159,4	5	165,4 x 53,3 x 18
<b>Versa Food Bar Ultra–Serie – Standardhöhe</b>				
VBRU5	152 cm mit standard-rollen und lagerfach	175,3 x 108 x 159,4	4	132,8 x 53,3 x 18
VBRUHD5	152 cm mit strapazierfähigen Rollen und Lagerfach	175,3 x 108 x 159,4	4	132,8 x 53,3 x 18
VBRU6	183 cm mit Standard-Rollen und Lagerfach	208,3 x 108 x 159,4	5	165,4 x 53,3 x 18
VBRUHD6	183 cm mit strapazierfähigen Rollen und Lagerfach	208,3 x 108 x 159,4	5	165,4 x 53,3 x 18
<b>Versa Food Bar – Niedrige Höhe</b>				
VBRL5	152 cm mit standardrollen	175,3 x 108 x 141,6	4	132,8 x 53,3 x 18
VBRLHD5	152 cm mit heavy-duty-rollen	175,3 x 108 x 141,6	4	132,8 x 53,3 x 18
VBRL6	183 cm mit standardrollen	208,3 x 108 x 141,6	5	165,4 x 53,3 x 18
VBRLHD6	183 cm mit heavy-duty-rollen	208,3 x 108 x 141,6	5	165,4 x 53,3 x 18
<b>Versa Arbeitstische – Standardhöhe</b>				
VBRT5	152 cm mit standardrollen	175,3 x 68,6 x 92,1	4	132,8 x 53,3 x 18
VBRTHD5	152 cm mit heavy-duty-rollen	175,3 x 68,6 x 92,1	4	132,8 x 53,3 x 18
VBRT6	183 cm mit standardrollen	208,3 x 68,6 x 92,1	5	165,4 x 53,3 x 18
VBRTHD6	183 cm mit heavy-duty-rollen	208,3 x 68,6 x 92,1	5	165,4 x 53,3 x 18
<b>Versa–Arbeitstisch Ultra Serie – Standardhöhe</b>				
VBRUT5	152 cm mit standard-rollen und lagerfach	175,3 x 68,6 x 92,1	4	132,8 x 53,3 x 18
VBRUTHD5	152 cm mit strapazierfähigen rollen und lagerfach	175,3 x 68,6 x 92,1	4	132,8 x 53,3 x 18
VBRUT6	183 cm mit standard-rollen und lagerfach	208,3 x 68,6 x 92,1	5	165,4 x 53,3 x 18
VBRUTHD6	183 cm mit strapazierfähigen rollen und lagerfach	208,3 x 68,6 x 92,1	5	165,4 x 53,3 x 18
<b>Versa Arbeitstische – Niedrige Höhe</b>				
VBRTL5	152 cm mit standardrollen	175,3 x 68,6 x 74,3	4	132,8 x 53,3 x 18
VBRTLHD5	152 cm mit heavy-duty-rollen	175,3 x 68,6 x 74,3	4	132,8 x 53,3 x 18
VBRTL6	183 cm mit standardrollen	208,3 x 68,6 x 74,3	5	165,4 x 53,3 x 18
VBRTLHD6	183 cm mit heavy-duty-rollen	208,3 x 68,6 x 74,3	5	165,4 x 53,3 x 18

Verkaufseinheit: 1

ARTIKELNUMMER	BESCHREIBUNG	AUSSENABMESSUNGEN, INSGESAMT L x B x H
<b>Versa Wagen</b>		
VCSWR	Mit doppelten tabletttschienen und standardrollen	134 x 81,9 x 109,2 cm
VCSWRHD	Mit doppelten tabletttschienen und heavy-duty-rollen	134 x 81,9 x 109,2
VCS	Mit standardrollen, ohne tabletttschienen	81,3 x 81,9 x 109,2
VCSHD	Mit heavy-duty-rollen, ohne tabletttschienen	81,3 x 81,9 x 109,2
<b>Verbinder</b>		
VBRC	Gerader anschluss - food bar zu food bar	68,6 x 48,3 x 10,8
VBRC90	Winkliger anschluss - food bar zu food bar	91,4 x 91,4 x 10,8
VCS32CNT	Gerader anschluss - wagen an food bar mit standardhöhe/arbeitstisch	68,6 x 51,75 x 8,26
VCSCNL	Gerader anschluss - wagen an food bar mit niedriger höhe/arbeitstisch	68,6 x 51,75 x 21,59

Verkaufseinheit: 1

**Farben für die Versa-Lebensmitteltheke, den Versa-Arbeitstisch, den Versa-Wagen, die Verbindungsteile, die Wannendeckung:**

Schwarz (110), \*Feuer-rot (158), \*Navy Blue (186), \*Kentucky Green (519).

**Farben nur für Tabletttschienen und Beistelltisch:** Granite Gray (191), \*\*Schwarz (110).

\*Die Versa-Lebensmitteltheke, der Versa-Arbeitstisch, der Versa-Wagen, die Verbindungsteile, die Wannendeckung, die Tabletttschienen und die Wannendeckung werden auf Bestellung gefertigt. \*\*Farben nach Kundenwunsch nur für Tabletttschienen und Beistelltisch. Waren nach Kundenwunsch nicht am Lager und nicht umtauschbar.



# CAMBRO® SPEISEBÜFFET ZUBEHÖR

## Alles, was Sie brauchen

- Topf- und Salatschüsseleinsätze dienen der geordneten Präsentation von Salaten, Gewürzen und Dressings.
- Tabletttschiene für den Komfort der Kunden.

Weitere Angaben finden Sie im Abschnitt für Camwear®-Speiseschalen und Töpfe.

**Versa Cart mit doppelten Tabletttschienen (VCSWR & VCSWRHD):** Alle Versa Carts werden mit Tabletttschienen der Farbe Granitgrau (191) geliefert. Wenn Sie eine andere Tabletttschienenfarbe wählen möchten, müssen sie den Versa Cart ohne Tabletttschienen (VCS oder VCSHD) bestellen und die Tabletttschienen (VCS32R) separat dazubestellen.

**Verbinderfarben:** Schwarz (110), Feuer-rot (158), Marine-blau (186), Kentucky Grün (519).

**Vinylabdeckung Farbe:** Opak (000).

**Schildhalter Farbe:** Klar (152).

**Büfett-Camchiller®-Farbe:** Eisblau (159).

**Einlegeschienefarben:**

Weiß (148), Klar (152).

**Einsatzdeckel-Farben:** Schwarz (110), Feuer-rot (158), Marine-blau (186), Kentucky Grün (519).

**Tastaturablagen-Farbe:** Schwarz (110).

**Farben für Topf- und Salatschüsseleinsätze:**

Weiß (148), Granit-grau (191).

Versa Speisebüfett ist durch US-Patent D 615,323 S und D 620,730 geschützt. Die Versa Food Bar Ultra Serie ist durch US-Patent D702,066 S geschützt. Der Versa-Wagen wird unter US-amerikanischem Patent D 653,830 S geführt. Der Büfett-Camchiller wird unter US-amerikanischem Patent D 618,4765 S geführt. Patente für alle anderen Teile angemeldet.

\*Die Artikel sind nicht NSF-zertifiziert.

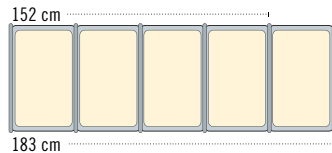

– Modell, 183 cm: 5 1/1 GN Schalen mit Trennschienen.

– Modell, 152 cm: 4 1/1 GN Schalen mit Trennschienen.

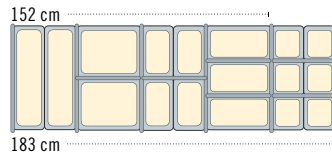

– Verschieden große Schalen und Trennschienen können in unendlich vielen Variationen angewandt werden, ganz nach Bedürfnis!

Es stehen zwei Salatschüsseleinsätze zur Verfügung, SBH18 und SBH15. Topfeinsatz, CPH3 ist für Töpfe mit 1,4 L und 2,6 L Füllvermögen.

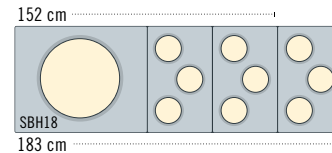

– Modell, 183 cm: Salatschüssel und je drei Topfeinsätze.

– Modell, 152 cm: Salatschüssel und je 2 Topfeinsätze.

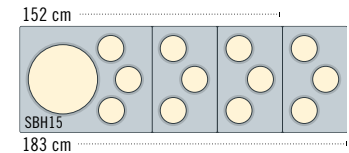

ARTIKELNUMMER	BESCHREIBUNG	AUSSENABMESSUNGEN, INSGESAMT L x B x H	VERKAUFSEINHEIT
VBRR5	Tabletttschiene für 152 cm - Versa Food Bar/Versa-Arbeitstisch	134,6 x 29,2 x 11,6 cm	1
VBRR6	Tabletttschiene für 183 cm - Versa Food Bar/Versa-Arbeitstisch	167,6 x 29,2 x 11,6	1
VCS32R	Tablettrutsche für - Versa Wagen	71,12 x 29,7 x 12,7	1
VBRTBL	Beistelltisch für Versa Food Bar und arbeitstisch	68,6 x 55,88 x 11,43	1
LED54LIGHTPKG*	LED-Lichtleiste in einer Länge von 137 cm (54 Zoll) mit Halterungen, Batterie und Wandladegerät	137	1
VBRCVR5*	Vinylhaube für 152 cm-Versa Speisebüfett	185,4 x 110,5 x 116,8	1
VBRCVR6*	Vinyl-abdeckung für Versa Food Bar mit 183 cm	210,8 x 110,5 x 116,8	1
VBRTCVR5*	Vinyl-abdeckung für Versa-Arbeitstisch mit 152 cm	177,8 x 85,1 x 53,3	1
VBRTCVR6*	Vinyl-abdeckung für Versa-Arbeitstisch mit 183 cm	210,8 x 85,1 x 53,3	1
VCSCVR*	Vinylabdeckung für Versa Wagen	106,7 x 83,8 x 91,4	1
VBRSHTS*	Versa schildhalter für speisebüfett	91,4 x 15,2 x 23,5	1
DIV12	30,5 cm trennschienen	32,39	3
DIV20	51 cm trennschienen	53,02	3
CPH3	Topfeinsatz für 1,4 & 2,6 L	L 33 x B 53	1
SBH15	Salatschüsseleinsatz für eine schüssel mit 38,1 cm durchmesser und 3 töpfe	L 65,5 x B 53	1
SBH18	Salatschüsseleinsatz für eine schüssel mit 45,7 cm durchmesser	L 65,5 x B 53	1
CPB1220	Buffet Camchiller für die Versa-lebensmitteltheken, arbeitstische und lebensmitteltheken mit tischauftstellung	46,99 x 32,07 x 10,16	1
VBRWC	Versa-muldenabdeckung für versa food bar/arbeitstisch	53,02 x 33,02 x 5,08	1
VCS32KEYT	Tastaturablage für Versa Wagen	52,4 x 25,71 x 5,08	1

Muldenabdeckung für Versa Food Bar Versa Food Bar kann als Versa Food Bar mit oder ohne Schrank geliefert werden.

# FOOD BARS ALS TISCHAUFSATZ, BÜFFETBARS UND HUSTENSCHUTZ



## Tischbüffets

- Tischbüffets verwandeln jeden 122 – 183 cm großen Tisch in ein doppelseitiges Selbstbedienungsbüffet oder eine Getränkestation.
- Dick schaumisierte Mulde mit Büffet-Camchillers oder Eis hält Lebensmittel stundenlang kalt.
- Abtropfhahn ermöglicht schnelle und einfache Reinigung.

## Büffet-Bar

- Ideal für die Aufbewahrung von Knabbereien und kalten Getränken.
- Die Büffetbar mit Hygieneschutz ist perfekt für einseitig zugängliche Selbstbedienungsbüffets.

**Speisebüffetfarben:** Schwarz (110), Marineblau (186), Kentucky Grün (519), Feuerrot (158).

Topf- und Schüssel-Einsatzplatte sind nur in Weiß (148) erhältlich, Granitgrau (191), Sandstein (614).

BUF48 und BUF72 sind NSF-zertifiziert.

NSF-Zertifizierung gilt nicht für den direkten Kontakt mit Lebensmitteln.



**4FBRTT Tischbüffet**  
Buffet Camchiller® erhältlich.



**FSG480 Hygieneschutz**  
Unter dem freistehenden Hygieneschutz können Nachspeisen appetitlich präsentiert werden.



**BUF48 Büffetbar-Becken**  
Im Büffetbecken können zur Verkaufsförderung Getränke angeboten werden.



**BBR480 mit Hygieneschutz dargestellt**

ARTIKEL-NUMMER	AUSSENMASSE	ANZAHL DER EINSETZBAREN GN-SCHALEN	BECKEN INNENMASSE
<b>Food Bars als Tischaufsatz</b>	<b>L x B x H</b>		<b>L x B x T</b>
6FBRTT	181,6 x 84,5 x 68,6 cm	5	159,7 x 51,1 x 16,5 cm
5FBRTT	161,3 x 84,5 x 68,6	4	127,2 x 51,1 x 16,5
4FBRTT	129,5 x 84,5 x 68,6	3	94,6 x 51,1 x 16,5
<b>Büffet-Bar</b>	<b>L x B x H</b>		<b>L x B x T</b>
BUF72	171,5 x 61 x 17,8	5	159,7 x 51,1 x 12,7
BUF48	106,2 x 61 x 17,8	3	94,6 x 51,1 x 12,7
<b>Freistehender Hygieneschutz</b>	<b>L x B x H</b>		<b>B x T</b>
FSG720	187,6 x 41,9 x 62,2	—	171,5 x 38,7
FSG480	121,9 x 41,9 x 62,2	—	106,7 x 38,7
<b>Büffet-Bar mit Hygieneschutz</b>	<b>L x B x H</b>		<b>L x B x T</b>
BBR720	187,6 x 61,3 x 62,2	5	159,7 x 51,1 x 12,7
BBR480	121,9 x 61,3 x 62,2	3	94,8 x 51,1 x 12,7

Verkaufseinheit: 1

# BEISPIELEINRICHTUNGEN FÜR DIE FOOD BAR

Besuchen Sie [www.cambro.com/schools](http://www.cambro.com/schools). Dort finden Sie Ressourcen zur Food Bar, praktische Hinweise und kostenlose Poster.



152-cm-Modell



183-cm-Modell

## Frischewaren Abgepacktes Frühstück

Obst? (ganze Bananen, Orangen usw.)	Joghurt und Hüttenkäse	Saft und Milch	Zerealien, Frühstücksgewürze und Müsliriegel	Vollkorn-Muffins
-------------------------------------	------------------------	----------------	----------------------------------------------	------------------

## Regenbogen

Salatblätter	Tomaten	Mohrrüben	Spinat	Zucchini	Kichererbsen	Pfirsiche	Erdbeeren
			Brokkoli	Blumekohl	Pilze	Honigmelone	Weintrauben
			Sellerie				

## Frischewaren Abgepacktes Mittagessen

Verschiedene Salate	Salat-Dressings	Nüsse, Trockenobst und Croutons	Verschiedene Sandwiches	Hummus und Mohrrüben	Joghurt und Hüttenkäse	Obst (ganze Bananen, Orangen usw.)
						Obst in Portionen, Gelees und Pudding

## Tacos

Salatblätter	Tomaten	Guacamole	Zwiebeln
	Tortillas/Chips	Grüner Chili	Salsa
		Roter Paprika	Käse

## Chili

Tortillas Chips	Salatblätter	Guacamole	Tomaten
	Sour Cream	Zwiebeln	Mais
	Salsa	Grüner Chili	Pilze

## Burger

Salatblätter	Eingelegtes Gemüse	Ketchup	Käse	Grüner Paprika	Zwiebeln
	Guacamole	Würzige Saucen	Tomaten	Roter Paprika	Pilze
	Tomaten-sauce	Senf	Spinat		



## CAMKIOSK® SYSTEM



- Verkauf außer Haus und an unkonventionellen Orten.
- 2 isolierte Vorratsschränke halten heiße und kalte Speisen und/oder Getränke stundenlang auf der richtigen Temperatur.
- Durch Abdecken der Aussparungen mit optionalen Deckeln lässt sich die Arbeitsfläche vergrößern.
- Haltbare Allwetter-Polyethylen-Außenfläche mit Schaumstoffisolierung reißt nicht, verbeult nicht, wirft keine Blasen, splittert nicht ab, rostet nicht und bricht nicht.
- Leistungsstarke 15,2-cm-Rollen lassen sich problemlos von der Küche an den gewünschten Ort schieben und dann vor Ort arretieren.

# CAMKIOSK® WAGEN & SYSTEM



Zur schnellen und einfachen Aufbewahrung kann die Markise mit dem einfahrbaren Pfosten 30,5 cm herunter gelassen werden.



KVC854C Wagen mit 4 Mulden + Überdachungs.

Farben	Überdachungs-farbe
186 Marineblau	157 Beige
158 Feuerrot	

Farben	Überdachungs-farbe
191 Granitgrau	519 Kentucky Grün
192 Granitgrün	
519 Kentucky Grün	
426 Schwarzer Untersatz mit Aufsatz und Türen in Grau	

Gestalten Sie den CamKiosk Cart zu Werbezwecken nach Ihren eigenen Wünschen.

## MARKISENRAND UND MARKISENORBERSEITE

(Kosten pro seite)

Eine Farbe	**
Zwei Farben	**
Drei Farben	**

## VORDERE ANZEIGEKONSOLE

(Cruising Café® - Standardaufdruck)

Einrichtungsgebühr pro Panel	**
Gebühr pro Farbe	**

\*\*Der zuständige Cambro-Vertreter gibt Ihnen gern Preisauskünfte.



Die praktische, abschließbare Bargeldkasse (inklusive) kann auch im Fach für Trockenprodukte untergebracht werden.



Camchillers® halten kaltverpackte Speisen auf dem Transport und beim Servieren kalt, wenn sie direkt auf die Öffnungen für die Speiseschalen oder auf dem isolierten Lagerschrank des CamKiosks platziert werden.

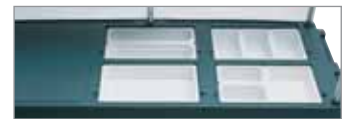

4 Einsätze



6 Einsätze

ARTIKEL-NUMMER	AUSSPARUNGEN FÜR GN- SCHALEN 1/1	ABMESSUNGEN L x B x H
<b>CamKiosk Wagen</b>		
KVC854	4	216 x 85 x 179 cm
KVC854C	4	216 x 85 x 239
KVC856	6	216 x 85 x 179
KVC856C	6	216 x 85 x 239

C: Überdachung

## Fassungsvermögen pro Fach

Zwei Fächer für heiße oder kalte Speisen bieten Platz für Gastronomie-Schalen mit Deckel.

12 GN Schalen der Größe 1/1 6,5 cm tief, 8 GN Schalen der Größe 1/1 10 cm tief, 6 GN Schalen der Größe 1/1 15 cm tief, 4 GN Schalen der Größe 1/1 20 cm tief. je 4 2025 Camtrays oder je 8 3253 Camtrays.

**Einsatzdeckelfarben:** Schwarz (110), Feuerrot (158), Marineblau (186), Kentucky Grün (519), Granitgrau (191), Granitgrün (192).

**Schneidbrettfarbe:** Weiß (148).

**Camchiller-Farbe:** Eisblau (159).

**ThermoBarrier-Farbe:** Schieferblau (401).



Camchiller & ThermoBarrier

ARTIKEL-NUMMER	BESCHREIBUNG	ABMESSUNGEN L x B x H	VERKAUFS-EINHEIT
<b>Optionales Zubehör</b>			
CB1220	Schneidbrett	53,5 x 33,5 x 1,3 cm	1
CP814	20,32 x 35,56 cm Camchiller®	3,81 x 20,32 x 35,56	1
CP1220	Camchiller hält kalte Speisen kalt	53 x 33 x 3,8	1
WCR1220	Einsatzabdeckung für zusätzliche Arbeitsfläche	53,5 x 33 x 5	1
1600DIV	ThermoBarrier Isolierfach	53 x 33,5 x 3,8	2

# CAMKIOSK® HANDWASCHBECKEN, ARBEITSSTATION UND UNIVERSALTISCH

## CamKiosk Waschbeckenwagen

- Das in sich geschlossene, elektrische Handwaschsystem kann allein oder mit dem CamKiosk Wagen verwendet werden.
- Für heißes und kaltes Wasser; ermöglicht bis zu 70-mal Händewaschen.
- Umfasst: Doppelbecken, zwei 19-l-Frischwasserbehälter, zwei 28,5-l-Abwasserbehälter, Handseifenspende und Papierhandtuch-Rollenhalter.
- Haltbares Polyethylen reißt nicht, verbeult nicht, wirft keine Blasen, splittert nicht ab und bricht nicht.
- Handwaschbeckenwagen ist zum Händewaschen vorgesehen. Er hat keinen Trinkwasserfilter.
- Hahn entspricht den Anforderungen für Bleifreiheit.

**Farben:** Granitgrau (191), Granitgrün (192), Marineblau (186), Feuerrot (158), Kentucky Grün (519), Schwarzer Untersatz mit Aufsatz und Türen in Grau (426).

**15,2 cm Rollen:** 2 Bockrollen, 2 Lenkrollen, 2 Bremsrollen.

Der Wagen mit dem Handwaschbecken ist durch US-Patent 6,173,458 B1 geschützt.



Heißwasserbereiter und Wasserpumpe erfordern maximal 11,25 A bzw. 0,7 A. Das elektrische System des Waschbeckenwagens arbeitet mit durchschnittlich 10 A.

ADA-Wasserhahn erhältlich. Ihr Cambro-Vertreter gibt gern nähere Auskunft.

Der Cambro Waschbeckenwagen ist zum Händewaschen vorgesehen. Er enthält keinen Filter zur Trinkwasserbereitung.

ARTIKELNUMMER	SPANNUNG	ABMESSUNGEN L x B x H
KSC402	110V	103 x 84 x 116 cm

Verkaufseinheit: 1

## CamKiosk Arbeitsstation

- Für die Präsentation von Waren, für zusätzlichen Arbeitsplatz oder für Kassenzahlungen.
- Das große Aufbewahrungsfach unten ist ideal für Trockenartikel.
- Extrem haltbares Allwetter-Polyethylen reißt nicht, verbeult nicht, wirft keine Blasen, splittert nicht ab, rostet nicht und bricht nicht.

**Farben:** Granitgrau (191), Granitgrün (192), Marineblau (186), Feuerrot (158), Kentucky Grün (519), Schwarzer Untersatz mit Aufsatz und Türen in Grau (426).

**15,2 cm Rollen:** 2 Bockrollen, 2 Lenkrollen, 2 Bremsrollen.

**Abmessungen der Tischarbeitsfläche:** 57,2 x 66 cm.



Abgebildet mit optionalem Schneidebrett und Papierhandtuch-Rollenspende.

ARTIKELNUMMER	BESCHREIBUNG	ABMESSUNGEN L x B x H
KWS40	Arbeitsstation	103 x 84 x 116 cm
CB1220	Schneidebrett	53,5 x 33,5 x 1,3

Verkaufseinheit: 1

## Universaltisch

- Ideal für Selbstbedienungstationen, als Vorbereitungstisch oder Kassenstand.
- Mit Öffnungen für Elektro- und sonstige Kabel seitlich und in der Thekenoberfläche.
- Haltbares, leichtgewichtiges Polyethylen reißt nicht, verbeult nicht, wirft keine Blasen, splittert nicht ab, rostet nicht und bricht nicht.
- Keine Montage erforderlich.

**Farbe:** Schwarz (110).

12,7 cm Rollen für starke Beanspruchung (2 feststehend, 2 Schwenkrollen mit Bremsen).

\*Nur auf Spezialbestellung, keine Lagerware – nicht umtauschbar.



Ausbuchtung für bequeme Sitzposition

ARTIKELNUMMER	BESCHREIBUNG	MASSE B x T x H**
ES28	Universal Tisch	71 x 71 x 99 cm
ES28RL*	Tisch mit Tablettablage beidseitig der Schublade	112 x 71 x 99

\*\*Mit tablettablage. Höhe einschließlich Rollen.



# CAMCRUISER® VERKAUFSWAGEN

- Für mehr Geschäftschancen fern von Küche oder Cafeteria und kürzere Wartezeiten.
- Haltbares Polyethylen reißt nicht, verbeult nicht, wirft keine Blasen, splittert nicht ab, rostet nicht und bricht nicht.
- Die Anzeigetafel kann mit einem Firmenzeichen oder einer Aufschrift nach Wunsch versehen werden.
- Die größeren Modelle CVC724 und CVC72 haben isolierte Vorratsbehälter und Aussparungen für GN-Behälter der Größe 1/1.
- Kompaktmodell CVC55 bietet zwei offene Lagerfächer, eine Mulde für Lebensmittelbehälter, Schneidebrett und Schirm.

Wagenfarben	Schirmfarben
Schwarz (110)	
Feuerrot (158)	
Kentucky Grün (519)	
Granitgrau (191)	
Granitgrün (192)	



CVC724

**ABMESSUNGEN DES OFFENEN FACHS:**  
B 33,5 x T 61,5 x H 34 cm



CVC72

## CVC72 & CVC724



CVC724 mit Aussparungen für GN-Schalen der Größe 1/1. Durch Abdecken mit Schneidbrettern oder Deckeln lässt sich die Arbeitsfläche vergrößern.



CVC72 mit einer Aussparung für eine GN-Schale der Größe 1/1 und zwei größeren Aussparungen für sonstige Auslagen.



Offenes Fach für die praktische Aufbewahrung einer Geldkasse oder eines Tablett.

ARTIKELNUMMER	CVC724	CVC72	CVC55
<b>GESAMTABMESSUNGEN*</b> L x B x H	189 x 81 x 239 cm	189 x 81 x 239 cm	140 x 80 x 238 cm
<b>HÖHE DER ARBEITSTHEKE</b>	93 cm	93 cm	101 cm
<b>FASSUNGSVERM. DER AUSSPARUNGEN</b>	4 GN 1/1	Aussparung Mitte, 1 GN 1/1 2 Aussparungen außen, L 56 x B 39 x T 15 cm	1 GN 1/1
<b>GESCHLOSSENES FACH FASSUNGSVERMÖGEN (JEA)</b>	2 GN Schalen der Größe 1/1 20 cm + 2 GN Schalen der Größe 1/1 6,5 cm tief 4 GN Schalen der Größe 1/1 15 cm tief 6 GN Schalen der Größe 1/1 10 cm tief 8 GN Schalen der Größe 1/1 6,5 cm tief je 4 2025 Camtrays oder je 8 3253 Camtrays	2 GN Schalen der Größe 1/1 20 cm + 2 GN Schalen der Größe 1/1 6,5 cm tief 4 GN Schalen der Größe 1/1 15 cm tief 6 GN Schalen der Größe 1/1 10 cm tief 8 GN Schalen der Größe 1/1 6,5 cm tief je 4 2025 Camtrays oder je 8 3253 Camtrays	—
<b>FASSUNGSVERMÖGEN DES OFFENEN FACHS</b>	1 Geldkasse und 1 GN Schale der Größe 1/1 15 cm tief 2 GN Schalen der Größe 1/1 10 cm tief 3 GN Schalen der Größe 1/1 6,5 cm tief	1 Geldkasse und 1 GN Schale der Größe 1/1 15 cm tief 2 GN Schalen der Größe 1/1 10 cm tief 3 GN Schalen der Größe 1/1 6,5 cm tief	—
<b>SCHIRNUMFANG</b>	183 cm	183 cm	152 cm
<b>ROLLEN</b>	20,3 cm - 4 Schwenkrollen mit Bremse	20,3 cm - 4 Schwenkrollen mit Bremse	15,2 cm - 2 Bockrollen, 2 Schwenkrollen mit Bremse
<b>GELDKASSE</b>	Ja	Ja	—
<b>MENÜTAFEL</b>	Ja	Ja	—
<b>ANZEIGETAFEL</b>	Ja	Ja	Ja
<b>EINGEGOSSENE GRIFFE</b>	2	2	1

\*Einschließlich Schirm. Höhe der Serviertheke: 130 cm.



CVC55

Einheit kommt mit Schirm und Schneidebrett.  
Vordere Anzeigetafel kann personalisiert werden.

**Schneidebrettfarbe:** Weiß (148).  
**Camchiller-Farbe:** Eisblau (159).  
**Einlegeschienefarben:** Weiß (148),  
Durchsichtig (135).  
**Haltegurtfarbe:** Schwarz (110).  
**ThermoBarrier®-Farbe:**  
Schieferblau (401).  
.....  
Deckel für Aussparungen passend zur  
Wagenfarbe.  
.....  
Waschbeckenwagen ist geschützt durch  
US-Patent-Nr.: D 362,102.  
.....



Camchiller,  
ThermoBarrier  
und Einlegeschiene.



Pizza Camcruiser



Sandwich Camcruiser



Camcruiser für heiße Würstchen



Camcruiser für  
Erfrischungsgetränke

Leicht zugängliche, offene  
Aufbewahrungsfächer für Verkaufszubehör.  
Optionaler Haltegurt separat erhältlich.

**ABMESSUNGEN LINKES FACHS:**

**B** 61,5 x **T** 72,5 x **H** 70 cm

**ABMESSUNGEN RECHTES FACHS:**

**B** 54,5 x **T** 72,5 x **H** 70 cm

## Beschriftung der Vorderwand

Komplette, repro-fertige Druckvorlage mit Angaben zur Positionierung der Aufschrift auf der Vorderwand einsenden.

Schriftfarbe ebenfalls angeben.  
1 – 4 Farben stehen zur Auswahl.

**Größe der Aufdruckfläche:**

CVC72 und CVC724

**B** 53,5 x **H** 74,5 cm

CVC55 **B** 112,5 x **H** 74,5 cm.

Bestellungen, die ohne vollständige reproduzierbare Druckvorlage eingesendet werden, werden mit einer Bearbeitungsgebühr von \*\*pro Stunde beaufschlagt.

Cambro benachrichtigt Sie, wenn diese Gebühr anfällt.

Netto-Einrichtungsgebühr von \*\*pro Design plus \*\*pro Farbe.

Lieferzeit nach Genehmigung der Druckvorlage ist drei Wochen.

CVC72 und CVC724 – Für alle Aufträge, denen kein persönlicher Namenswunsch beiliegt, werden die Wagen standardmäßig mit Campus Cuisine bedruckt.

\*\*Der zuständige Cambro-Vertreter gibt Ihnen gern Preisauskünfte.

## CVC55



Zur besseren Speisenpräsentation mit Trennschienen für GN-Schalen der Größe 1/1 und Teilgrößen unterteilbar.



Praktische 10 x 17 cm große Thekenöffnung zum Durchführen von Strom- oder Getränkeleitung. Abdeckung ist im Lieferumfang des Wagens enthalten.

ARTIKEL-NUMMER	BESCHREIBUNG	PASSEND FÜR	ABMESSUNGEN L x B x H
<b>Optionales Zubehör</b>			
CB1220	Schneidebrettfarbe	CVC724, CVC72, CVC55	53,5 x 33,5 x 1,3 cm
CP1220	Camchiller®	CVC724, CVC72	53 x 33 x 3,8
DIV12	Einlegeschiene	CVC724, CVC72, CVC55	32,5 lang
WCR1220	Beckenabdeckung	CVC724, CVC72, CVC55	53,5 x 33 x 5
730STP	Haltegurtfarbe	CVC55	—

DIV12 Verkaufseinheit: 3 730STP Verkaufseinheit: 2 Verkaufseinheit aller anderen Produkte: 1

# CAMSHELVING® FLEX STATION

- Verringern Sie die Servicezeit und geben Sie Kindern mehr Zeit zum Essen, indem Sie die mobile Selbstbedienungstation aufstellen.
- Ideal für das Frühstück Unterwegs, Programme für frisches Obst und Gemüse, die Förderung von A-la-Carte-Verkäufen und sommerliche Essensangebote.
- Verwenden Sie die schwarzen

Camwear®-Schalen und die abgewinkelten Trennschienen für eine moderne Optik und einfachen Zugriff auf die Elemente.



Camshelving Elements



Camshelving Premium



## Abgewinkelte trennschienen

Sicherer Halt von GN-Behältern und -boxen für einfachen Zugriff.



## Camwear-Vorratsbehälter

Bruchfeste, haltbare, durchsichtige Boxen für gute Sichtbarkeit des Inhalts. Ideal für Obst und Gemüse für das Servieren am Tag und das Kühlen oder Einfrieren über Nacht.



## Camwear® GN-schalen

Speichern, transportieren und servieren – alles mit einer Schale. Haltbare schwarze GN-Behälter für eine elegante und moderne Optik mit einfacher Reinigung und Lagerung bei Nichtgebrauch.



## Kompakter Camchiller

Temperatempfindliche Produkte können mit Camchillern für Stunden kühl gelagert werden. Reduzieren Sie die Gefahr von Kreuzkontamination durch den Verzicht auf Eis.

ARTIKEL-NUMMER	BESCHREIBUNG	ABMESSUNGEN L x B x H	MENGE, JE
<b>Verpackung EMU244870FXPKG umfasst</b>			
EMPK2470	Mobile Pfostensätze mit Rollen	610 x 1220 x 1778 mm	2
EMTR482PK	Mobile Querstreben	1220	4
EDBA	Abgewinkelte Trennschienen	610	36
CSID6	Identifizierungs-Plakette	25 x 152	24
<b>Optionales zubehör</b>			
EMSK2448S1	Geschlossene Regalauflagen	610 x 1220	1
12189CW135	Durchsichtige Camwear-Vorratsbehälter	305 x 460 x 230	12
1218SCCW135	Durchsichtiger Camwear-SlidingLid™ Deckel	305 x 460	12
CP814159	Kompakter Camchiller	<b>L 355,6 x B 203,2 x H 38</b>	12

ARTIKEL-NUMMER	BESCHREIBUNG	ABMESSUNGEN L x B x H	MENGE, JE
<b>Verpackung CPMU244867FXPKG umfasst</b>			
CPMPK2467	Mobile Pfostensätze mit Rollen	610 x 1220 x 1778 mm	2
CPTR482PK	Querstreben	1220	4
CSDBA	Abgewinkelte Trennschienen	610	36
CSID6	Identifizierungs-Plakette	25 x 152	24
<b>Optionales zubehör</b>			
CPSK2448S1	Geschlossene Regalauflagen	610 x 1220	1
16CW110	Schwarze Camwear-GN-Behälter	325 x 530	12
CP814159	Kompakter Camchiller	<b>L 355,6 x B 203,2 x H 38</b>	12



# KINDERSITZE UND BESTECKDISPENSER

## Kindersitze

- Kontursitz für Kleinkinder, hohe Seitenwände, breite quadratische Auflagefläche und rutschfeste Oberfläche zum bequemen und sicheren Sitzen.
- In verschiedenen Ausführungen erhältlich: Doppel- oder Einzelsitz, mit oder ohne Haltegurt.
- Haltbares Polyethylen reißt nicht, verbeult nicht, wirft keine Blasen, splittert nicht ab, rostet nicht und bricht nicht.



Kindersitze sind mit oder ohne Gurt erhältlich.

**Farben:** Schwarz (110), Dunkelbraun (131), Melange (157), Marineblau (186), Kentucky Grün (519), Feuerrot (158).

Keine angebrochenen Kartons bei 4-Stück-Packungen.



ABMESSUNGEN	B x T x H
Insgesamt	29,5 x 28,6 x 20,6 cm
Sitzaufstellfläche	22,2 x 24,7
Innensitz	24,1 x 24,7 x 10,2

ABMESSUNGEN	B x T x H
Insgesamt	31,6 x 31,1 x 23,8 cm
Sitzaufstellfläche A	31,6 x 31,1
Sitzaufstellfläche B	32,1 x 30,8
Innensitz A	21 x 24,4 x 8,3
Innensitz B	27,3 x 27,3 x 12,1



ARTIKELNUMMER	100BC	100BC1	100BCS
<b>Einzelsitz</b>			
<b>BESCHREIBUNG</b>	ohne Gurt	ohne Gurt	mit Gurt
<b>VERKAUFSEINHEIT</b>	4	1	4

ARTIKELNUMMER	200BC	200BC1	200BCS
<b>Doppelsitz</b>			
<b>BESCHREIBUNG</b>	ohne Gurt	ohne Gurt	mit Gurt
<b>VERKAUFSEINHEIT</b>	4	1	4

## Besteckdispenser

- Zur Aufbewahrung von unverderblichen Würzbeilagen, Einwegprodukten und Servietten.
- Fasst je nach Bedarf Schalen in der Anordnung 2 x 3, 2 x 4, 3 x 3 oder 3 x 4.
- Nahtlose Polyethylenkonstruktion aus einem Stück.
- Zum Aufstellen auf einer ebenen Fläche oder zur Wandbefestigung (jeder Behälter fasst bis zu 4,5 kg).
- Leicht montierbar und problemlose Reinigung.

**Nur Behälter Farben:** Dunkelbraun (131), Schwarz (110), Schieferblau (401), Graugesprenkelt (480).

**Serie Versa Farben:** Schwarz (110), Graugesprenkelt (480).



### AB LAGER EUROPA VERFÜGBARE ARTIKEL UND FARBEN

5412CBP: (131), (480)  
6RS6: (480)



Abbildung zeigt wandmontierten Versa Spender.



Alle Behälter einzeln erhältlich.  
5412CBP



8RS8



6RS6

ARTIKEL-NUMMER	BESCHREIBUNG	ABMESSUNGEN	VERKAUFSEINHEIT
<b>Nur Behälter</b>		<b>B x T x H</b>	
5412CBP		13 x 30,5 x 11 cm	12
<b>Serie Versa</b>		<b>L x T x H (gesamte Einheit)</b>	
12RS12	Gestell mit 12 Schalen	64,8 x 54,3 x 36,2	1
9RS9	Gestell mit 9 Schalen	51,1 x 54,3 x 36,2	1
8RS8	Gestell mit 8 Schalen	64,8 x 48,8 x 24,1	1
6RS6	Gestell mit 6 Schalen	51,1 x 48,8 x 24,1	1







# FAHRBARE CAMBARS®

- Tilvolle, mobile Getränkebars für Gastlichkeit in jeder Umgebung.
- Drei Systeme stehen zur Wahl: eine wirtschaftliche Station für Flaschen- und Dosenservice, teilweises oder komplettes Sodaspritzgriffsystem für Pre-Mix (Kanister) oder Post-Mix (Container im Karton).
- In drei Größen erhältlich:
  - Das große Modell BAR730 ist perfekt für Bankette und Cocktail-Service.
  - Das Modell mittlerer Größe, BAR650, passt in reguläre Aufzüge und ist für kleine bis mittelgroße Veranstaltungen ideal.
  - Die kleine BAR540 ist ultra-portabel für die Nutzung außer Haus und für Veranstaltungen mit begrenztem Platz.
- Alle Modelle mit Trennschiene und Becken mit Deckel für 36,3 kg Eiswürfel. BAR540 Waschbecken wird ohne Abdeckung geliefert.
- Stoßfestes, wasserdichtes Polyethylen reißt nicht, verbeult nicht, wirft keine Blasen, splittert nicht ab, rostet nicht und bricht nicht.
- Leicht und portabel.
- Lassen sich leicht auseinandernehmen, pflegeleicht und problemlos aufstellbar.



BAR540 Abgebildet im Standard-Dekor Granitsand (194).



BAR650DS Abgebildet im Standard-Dekor Sedona (668).

## DREI GRÖSSEN

## DREI SYSTEME

### ECONOMY SYSTEM

- Für Flaschen, Dosen oder Mixer-Service.
- Einschließlich Eisbecken und Trennschiene.
- Standard- oder Designer dekor.

### GRUNDSYSTEM

- Teilweise ausgestattet für Post- oder Pre-Mix Sodaservice.
- Bediener vervollständigt Installation.
- Standard- oder Designer dekor.

### KOMPLETTSYSTEM

- Komplet im Werk ausgestattet für Post- oder Pre-Mix Sodaservice.
- Standard- oder Designer Dekor.

#### Umfassende BAR730 Modelle



**Standard Dekor**  
BAR730

**Designer Dekor**  
BAR730DS

**Standard Dekor**  
BAR730CP

**Designer Dekor**  
BAR730DSCP

**Standard Dekor**  
BAR730PM, BAR730PMT,  
BAR730PMT220, BAR730DX

**Designer Dekor**  
BAR730DSM, BAR730DSPMT,  
BAR730DSPMT2, BAR730SDX

#### Mittlere BAR650 Modelle



**Standard Dekor**  
BAR650

**Designer Dekor**  
BAR650DS

**Standard Dekor**  
BAR650CP

**Designer Dekor**  
BAR650DSCP

**Standard Dekor**  
BAR650PM, BAR650PMT,  
BAR650PMT220, BAR650DX

**Designer Dekor**  
BAR650DSM, BAR650DSPMT,  
BAR650DSPMT2, BAR650SDX

#### Klein BAR540 Modelle



**Standard Dekor**  
BAR540

**Designer Dekor**  
BAR540DS

—

—

—

—



# PAKETE UND ZUBEHÖR FÜR TRANSPORTABLE CAMBAR®

## STANDARD-AUSSTATTUNG, KOHLENSÄUREANLAGE, PAKETE MIT STANDARD- UND DESIGNER-DEKOR

STANDARD-DEKORSET DESIGNER-DEKORSET	ECONOMY			GRUNDSYSTEM		KOMPLETTSYSTEM POST-MIX (Container im Karton)				KOMPLETTSYSTEM PRE-MIX (Kanister)	
	BAR540 BAR540DS	BAR650 BAR650DS	BAR730 BAR730DS	BAR650CP BAR650DSCP	BAR730CP BAR730DSCP	BAR650PM BAR650DSPM	BAR650PMT BAR650DSPMT	BAR730PM BAR730DSPM	BAR730PMT BAR730DSPMT	BAR650DX BAR650DSDX	BAR730DX BAR730DSDX
Syrupumpen für Container im Karton						3 ea	3 ea	6 ea	6 ea		
Gestell für Container im Karton (fasst je 3 Kartons)						1	1	2	2		
Kohlensäurespender						Ja	Ja	Ja	Ja		
CO <sub>2</sub> -Regler						Ja	Ja	Ja	Ja	Ja	Ja
CO <sub>2</sub> -Klemmen und Kette				Ja	Ja	Ja	Ja	Ja	Ja	Ja	Ja
Kälteplatte mit 8 Stromkreisen in einem Eisbecken				Ja	Ja	Ja	Ja	Ja	Ja	Ja	Ja
Eisbeckendeckel	nur Waschbecken	Ja	Ja	Ja	Ja	Ja	Ja	Ja	Ja	Ja	Ja
Halteriemen		1	2	1	2	1	1	2	2	1	2
Sodaspritzgriff (5, 6 oder 8 Knöpfe)						5	5	8	8	5	6
Schnellservicebehälter (5 oder 7 Flaschen)	5	7	7	7	7	7	7	7	7	7	7
Wasserpumpe						Ja	Ja	Ja	Ja		
Wassertank							Ja		Ja		
Wasserleitungsanschluss (Stadtleitung)						Ja	Ja	Ja	Ja		
Abwassertank		Ja	Ja	Ja	Ja	Ja	Ja	Ja	Ja	Ja	Ja
Vinylhaube	Ja	Ja	Ja	Ja	Ja	Ja	Ja	Ja	Ja	Ja	Ja

**Rollen:** Alle BAR540 Modelle - Vier 5-Zoll-Lenkrollen, zwei mit Bremse. Alle BAR650 und BAR730 Modelle - Vier 6-Zoll-Lenkrollen, zwei mit Bremse.

### Sodaspritzgriff durch Wunder-Bar®

- Rasches Abzapfen ohne starke Schaumentwicklung.
- Inklusiv Halfter mit Überlaufabfluss.
- Zwei Jahre Garantie von Wunder-Bar.
- Nur mit Komplettsystemen erhältlich.



**Post-Mix 8 Knöpfe**  
(BAR730 Komplettsystem)



**Post-Mix 5 Knöpfe**  
(BAR650 Komplettsystem)



**Pre-Mix 6 Knöpfe**  
(BAR730 Komplettsystem)



**Pre-Mix 5 Knöpfe**  
(BAR650 Komplettsystem)

### Standard-Dekor-Farben BAR540, BAR650, BAR730



nur BAR650, BAR730



nur BAR540

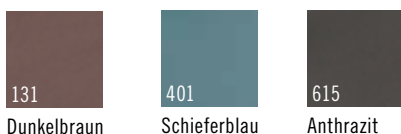

### Designer Dekor nur BAR650, BAR730

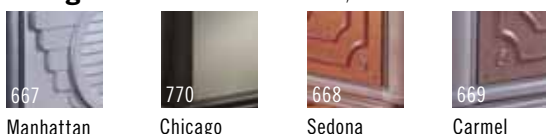

Designer-Dekor-Farboptionen für BAR540 sind bei den Details zu BAR540 aufgeführt.

### Exklusive Kälteplatte

- Durch patentiertes „Roof-Top“-Design kann Wasser aus geschmolzenem Eis durch den Boden des Eisbeckens in den Abwasserbehälter ablaufen.
- Kreislauf durch Kälteplatte kühlt Flüssigkeiten, die aus der Kohlensäureanlage getropft sind.



Der Kälteplatte wird unter US-amerikanischem Patent 5,743,602 geführt.

### Auf Bestellung erhältlich ZUBEHÖR für Cambars

ARTIKELNUMMER	BESCHREIBUNG
650WS	Drahtgestell für BAR650's
730WS	Drahtgestell für BAR730's
730SR	7-Flaschen-Schnellservice-Behälter
BAR54SR	5-Flaschen-Schnellservice-Behälter

#### Verkaufseinheit: 1

**Farben für die Schnellzugriffsleiste 730SR:** Schwarz (110), Dunkelbraun (131), Granitgrau (191).

**Farben für die Schnellzugriffsleiste BAR54SR:** Schwarz (110), Dunkelbraun (131), Granitgrau (191), Granitsand (194), Schieferblau (401).

# CAMBAR®-MIXGETRÄNKESYSTEM – TECHNISCHE DATEN

## Konstruiert für höchste Funktionalität

- Ergonomisch angeordnete Sodastrahlpistole und 110 V Ausgang mit Erdschutzschalter sind leicht zugänglich und maximieren die Arbeitsfläche.
- NSF-zugelassene Getränkeleitung mit ausspülbarer Glas-Flex™-Auskleidung erlauben das einfache Ausspülen der Leitung und den Wechsel selbst intensivster Geschmacksrichtungen.
- Hygienisch und leicht zu reinigen.

### Vorderseite

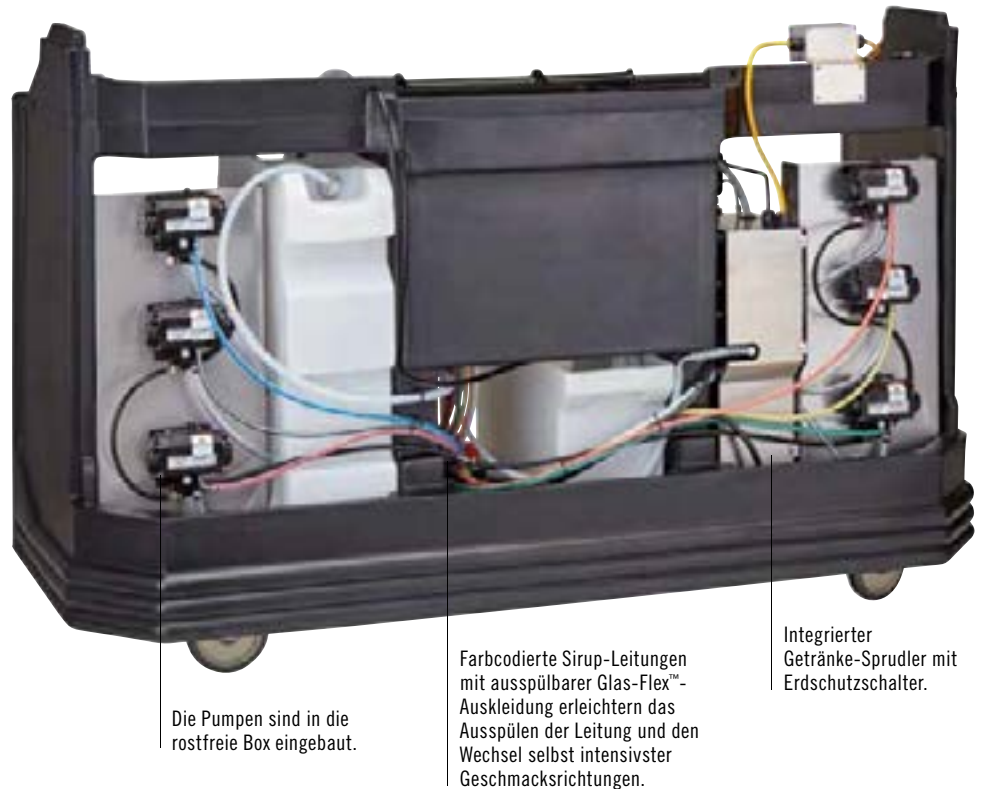

### Rückseite

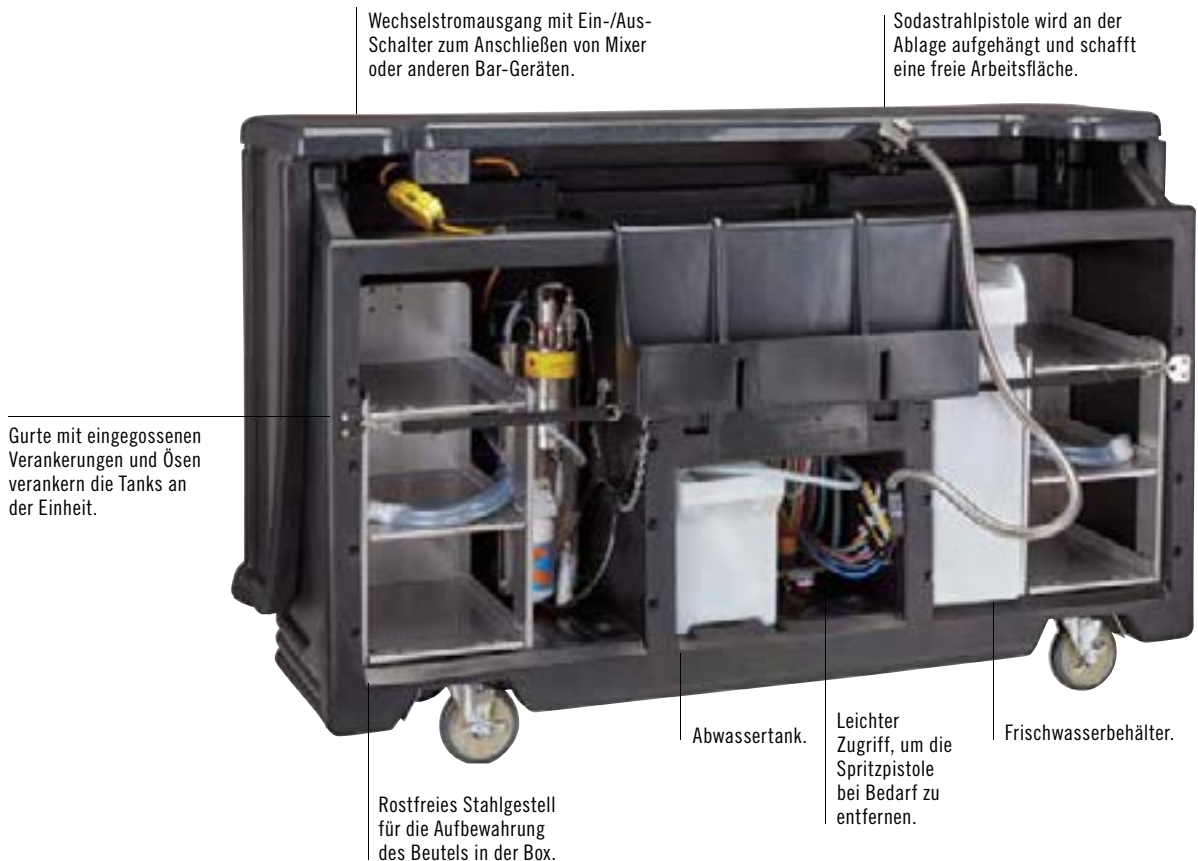

# FAHRBARE CAMBARS® – KOMPLETTSYSTEM BAR730

**Post-Mix System für 18,9 l. Syrup für Container im Karton (Nimmt bis zu 6 Bag-in-Boxen und 1 CO<sub>2</sub> Behälter auf.)**

## BAR730PM UND BAR730DSPM

Enthält die Standardausstattung des Basic Systems und:

- 1 Post-Mix-Kohlensäureanlage (8 Regler).
- 1 Karbonisierer.
- 2 Sirupbehälter-Regal aus rostfreiem Stahl.
- 6 Bag-in-Box-Pumpen.
- 1 CO<sub>2</sub>-Regler mit Rohren, Schlauch und Leitungen.
- Anschluss Schlauch für öffentliche Wasserversorgung.

## BAR730PMT, BAR730DSPMT, BAR730PMT220 UND BAR730DSPMT2

Beinhaltet alle oben abgebildeten Artikel und zusätzlich: Je 1 Wassertank mit 64,3 l Fassungsvermögen und je 1 Wasserpumpe. Der Schlauch zur Verbindung mit der öffentlichen Wasserversorgung ist nicht inbegriffen.



BAR730SDX ist in Designer Dekor Carmel (669) abgebildet.



Kälteplatte



Pumpe und Karbonator

BAR730SPMT  
Abgebildet mit Wasserbehälter und Bag-in-Box-Fächern.



Alle CamBars inklusive Vinyl-Abdeckung. Deckel nicht NSF-aufgelistet.

ARTIKELNUMMER	VOLT	WASSERTANK	ABMESSUNGEN B x L x T	GEWICHT PRO EINHEIT
<b>Standard Dekor</b>				
BAR730PM	110	Nein	184,8 x 66 x 121,9 cm	152 kg
BAR730PMT	110	Ja	184,8 x 66 x 121,9	157
BAR730PMT220	220	Ja	184,8 x 66 x 121,9	157
<b>Designer Dekor</b>				
BAR730DSPM	110	Nein	197,2 x 72,4 x 120,7	176
BAR730DSPMT	110	Ja	197,2 x 72,4 x 120,7	181
BAR730DSPMT2	220	Ja	197,2 x 72,4 x 120,7	181

**Pre-Mix System für 18,9 l. Sodakanister (Bis zu 7 Kanister und 1 CO<sub>2</sub>-Tank.)**

## BAR730DX UND BAR730SDSX

Enthält die Standardausstattung des Basic Systems und:

- 1 Pre-Mix-Kohlensäureanlage (6 Regler).

ARTIKELNUMMER	WASSERTANK	ABMESSUNGEN B x L x T	GEWICHT PRO EINHEIT
<b>Standard Dekor</b>			
BAR730DX	Nein	184,8 x 66 x 121,2 cm	133 kg
<b>Designer Dekor</b>			
BAR730SDSX	Ja	197,2 x 72,4 x 120,7	151



Kälteplatte

BAR730DX



# FAHRBARE CAMBARS® – GRUNDSYSTEM UND ECONOMY SYSTEM

## Basic System BAR730 Teilausstattung für Ausschank von Getränken mit Kohlensäure

Erfordert die Installation eines Pre-Mix- oder Post-Mix-Kohlensäurespenders durch den Kunden.

### Im Lieferumfang enthalten:

- 1 eingeschweißte Kälteplatte mit 8 Kreisläufen.
- 1 CO<sub>2</sub>-Kette.
- 1 Schnellaufschiene (7 Flaschen).
- 1 Eisbecken mit 36,3 kg Kapazität.
- Eisbeckendeckel.
- 1 Abwasserbehälter.
- 2 Halteriemmen.
- 4 schwenkbare 15,24-cm-Rollen, 2 mit Bremsen.
- 1 Vinyl-Abdeckung.

ARTIKELNUMMER	ABMESSUNGEN B x L x T	GEWICHT PRO EINHEIT
<b>Standard Dekor</b>		
BAR730CP	184,8 x 66 x 121,9 cm	132 kg
<b>Designer Dekor</b>		
BAR730DSCP	197,2 x 72,4 x 120,7	146



Kälteplatte

BAR730DSCP

Abgebildet mit vier optionalen Drahtkörben, siehe Details unter „Pakete und Zubehör für transportable Cambar“.

## Economy System BAR730 für Flaschen-, Dosen- oder Mixer-Service

### Im Lieferumfang enthalten:

- 1 Schnellaufschiene (7 Flaschen).
- 1 Eisbecken mit 36,3 kg Kapazität.
- 1 Eisbeckendeckel.
- 1 Abwasserbehälter.
- 2 Halteriemmen.
- 4 schwenkbare 15,24-cm-Rollen, 2 mit Bremsen.
- 1 Vinyl-Abdeckung.

ARTIKELNUMMER	ABMESSUNGEN B x L x T	GEWICHT PRO EINHEIT
<b>Standard Dekor</b>		
BAR730	184,8 x 66 x 121,9 cm	90 kg
<b>Designer Dekor</b>		
BAR730DS	197,2 x 72,4 x 120,7	111,2



# FAHRBARE CAMBARS® – KOMPLETTSYSTEM BAR650

**Post-Mix System für 18,9 l. Syrup für Container im Karton (Nimmt bis zu 3 Bag-in-Boxen und 1 CO<sub>2</sub>-Behälter auf.)**

## BAR650PM UND BAR650DSPM

Enthält die Standardausstattung des Basic Systems und:

- 1 Post-Mix-Kohlensäureanlage (5 Regler).
- 1 Karbonisierer.
- 1 Bag-in-Box-Fach aus rostfreiem Stahl.
- 3 Bag-in-Box-Pumpen.
- 1 CO<sub>2</sub>-Regler mit Rohren, Schlauch und Leitungen.
- Anschlussschlauch für öffentliche Wasserversorgung.
- Wasserpumpe.
- Wasserfilter.

## BAR650PMT, BAR650DSPMT, BAR650PMT220 UND BAR650DSPMT2

Beinhaltet alle oben abgebildeten Artikel und zusätzlich: Je 1 Wassertank mit 64,3 l Fassungsvermögen und je 1 Wasserpumpe. Der Schlauch zur Verbindung mit der öffentlichen Wasserversorgung ist nicht inbegriffen.

ARTIKELNUMMER	VOLT	WASSERTANK	ABMESSUNGEN B x L x T	GEWICHT PRO EINHEIT
<b>Standard Dekor</b>				
BAR650PM	110	Nein	171,5 x 72,4 x 120,7 cm	137 kg
BAR650PMT	110	Ja	171,5 x 72,4 x 120,7	142
BAR650PMT220	220	Ja	171,5 x 72,4 x 120,7	142
<b>Designer Dekor</b>				
BAR650DSPM	110	Nein	171,5 x 72,4 x 120,7	158
BAR650DSPMT	110	Ja	171,5 x 72,4 x 120,7	163
BAR650DSPMT2	220	Ja	171,5 x 72,4 x 120,7	163



Kälteplatte



**cULUS LISTED**  
Pumpe und Karbonator

BAR650DSPMT  
Abgebildet mit Wasserbehälter und Bag-in-Box-Fach.

**Pre-Mix System für 18,9 l. Sodakanister (Fasst bis zu 5 Kanister und 1 CO<sub>2</sub>-Tank.)**

## BAR650DX UND BAR650SDX

Enthält die Standardausstattung des Basic Systems und:

- 1 Pre-Mix-Kohlensäureanlage (5 Regler).

ARTIKELNUMMER	ABMESSUNGEN B x L x T	GEWICHT PRO EINHEIT
<b>Standard Dekor</b>		
BAR650DX	171,5 x 72,4 x 120,7 cm	120,3 kg
<b>Designer Dekor</b>		
BAR650SDX	171,5 x 72,4 x 120,7	142



Kälteplatte



BAR650SDX

# MITTLERER UND KLEINES FAHRBARE CAMBARS®

## – GRUNDSYSTEM UND ECONOMY SYSTEM

### Basic System BAR650 – Mittlere Größe Teilausstattung für Ausschank von Getränken mit Kohlensäure

Erfordert die Installation eines Pre-Mix- oder Post-Mix-Kohlensäurespenders durch den Kunden.

- Im Lieferumfang enthalten:**
- 1 Eisbeckendeckel.
  - 1 eingeschweißte Kälteplatte mit 8 Kreisläufen.
  - 1 CO<sub>2</sub>-Kette.
  - 1 Schnellaufschiene (7 Flaschen).
  - 1 Eisbecken mit 36,3 kg Kapazität.
  - 1 Abwasserbehälter.
  - 1 Halteriemen.
  - 4 schwenkbare 15,24-cm-Rollen, 2 mit Bremsen.
  - 1 Vinyl-Abdeckung.

ARTIKELNUMMER	ABMESSUNGEN B x L x T	GEWICHT PRO EINHEIT
<b>Standard Dekor</b>		
BAR650CP	171,5 x 72,4 x 120,7 cm	129,3 kg
<b>Designer Dekor</b>		
BAR650DSCP	171,5 x 72,4 x 120,7	137



BAR650DSCP  
Abgebildet mit zwei optionalen Drahtkörben, siehe Details unter „Pakete und Zubehör für transportable Cambar“.

### Economy System BAR650 – Mittlere Größe für Flaschen-, Dosen- oder Mixer-Service

- Im Lieferumfang enthalten:**
- 1 Schnellaufschiene (7 Flaschen).
  - 1 Eisbecken mit 36,3 kg Kapazität.
  - 1 Eisbeckendeckel.
  - 1 Abwasserbehälter.
  - 1 Halteriemen.
  - 4 schwenkbare 15,24-cm-Rollen, 2 mit Bremsen.
  - 1 Vinyl-Abdeckung.

ARTIKELNUMMER	ABMESSUNGEN B x L x T	GEWICHT PRO EINHEIT
<b>Standard Dekor</b>		
BAR650	171,5 x 72,4 x 120,7 cm	78,5 kg
<b>Designer Dekor</b>		
BAR650DS	171,5 x 72,4 x 120,7	100



BAR650DS  
Abgebildet mit zwei optionalen Drahtkörben, siehe Details unter „Pakete und Zubehör für transportable Cambar“.

### Economy System BAR450 – Kleine Größe für Flaschen-, Dosen- oder Mixer-Service

- Im Lieferumfang enthalten:**
- 1 Schnellaufschiene (5 Flaschen).
  - 1 Eisbecken mit 36,3 kg Kapazität.
  - 4 schwenkbare 15,24-cm-Rollen, 2 mit Bremsen.
  - 1 Vinyl-Abdeckung.



ARTIKELNUMMER	ABMESSUNGEN B x L x T	GEWICHT PRO EINHEIT
<b>Standard Dekor</b>		
BAR540	137,2 x 65,7 x 117,2 cm	53,1 kg
<b>Designer Dekor</b>		
BAR540DS	137,2 x 65,7 x 117,2	56



BAR540DS

#### Designer Dekor

nur BAR540

-  670 Schwarz mit graphitgrauer Theke
-  671 Granitgrau mit schiefergrauer Theke
-  672 Granitsand mit schokoladenbrauner Theke



# SLIDINGLID™ EISWÜRFELWAGEN

- Polyethylen-Gehäuse und dicke Schaumstoffisolierung.
- Haltbare Allwetter-Außenfläche reißt nicht, verbeult nicht, wirft keine Blasen, splittert nicht ab, rostet nicht und bricht nicht.
- Der spezielle Schiebedeckel lässt sich bei Bedarf unter die Oberplatte zurückschieben, wodurch das Kreuzkontaminationsrisiko verringert wird.
- Wassersammelbehälter und Abtropfeinsatz eingegossen.
- Tief liegende, eingegossene Griffe.
- Einheiten mit angeschrägtem Kopfteil und Schiebedeckel passen unter die Arbeits-/Serviertische und Arbeitsflächen.

**Farben:** Schwarz (110), Schieferblau (401), Dunkelbraun (131), Kaffee Beige (157), Granitgrau (191).

SlidingLid Eiswürfelwagen ICS125L, ICS125L4S, ICS125LB sind geschützt durch US Patent D 468,071 S. SlidingLid Eiswürfelwagen ICS100L und ICS100L4S sind durch das U.S. Patent D 424,883 geschützt.



## CEL-LAGERPRODUKTE UND FARBE

ICS100L, ICS125L: (191)

## Rollen

Siehe Rollentyp in Tabelle.  
Alle Rollen sind 12,7 cm groß.

**A:** 2 Bockrollen, 2 Lenkrollen,  
1 Bremsrolle

**A1:** 2 Lenkrollen, 2 Bremsrollen

**B:** 4 Lenkrollen, 1 Bremsrolle

**C:** 2 Lenkrollen, 1 Bremsrolle,  
2 20,3 cm Easy Wheels  
Leichtfahrrollen

**D:** 2 Lenkrollen, 1 Bremsrolle,  
2 25,4 cm Easy Wheels  
Leichtfahrrollen

**E:** 2 Lenkrollen, 1 Bremsrolle,  
2 25,4 cm breiten Easy Wheels  
Leichtfahrrollen



ICS175LB  
(niedrig) Abgebildet mit Easy Wheel Hinterrädern.



ICS125L  
(niedrig)



ICS100L4S  
(niedrig)

ICS100L  
(niedrig)



ICS175T  
(hoch)



ICS175TB  
(hoch) Abgebildet mit Easy Wheel Hinterrädern.



ICS200TB  
(hoch) Abgebildet mit breiten Easy Wheel Hinterrädern.



ARTIKEL-NUMMER	FASSUNGS-VERMÖGEN	AUSSENAB-MESSUNGEN B x T x H	VERKAUFS-EINHEIT
<b>Niedrig</b>			
ICS100L	46 kg	57 x 77 x 73 cm	A1
ICS100L4S	46	57 x 77 x 73	B
ICS125L	57	58,5 x 80 x 74,5	A
ICS125LB	57	58,5 x 80 x 74,5	C
ICS175L	80	61 x 95,5 x 74,5	A
ICS175LB	80	61 x 95,5 x 74,5	D
<b>Hoch</b>			
ICS125T	57	58,5 x 80 x 88	A
ICS175T	80	58,5 x 86,5 x 95,5	A
ICS175TB	80	58,5 x 86,5 x 95,5	D
ICS200TB	91	58,5 x 86,5 x 100,5	E

Verkaufseinheit: 1



# GESCHIRRSPÜL- & AUFBEWAHRUNGSSYSTEM

Camrack® 4-in-1 Geschirrspülsystem

Camdollies®

Allzweck Plattform Transportwagen

Tablett- und Geschirrwagen

Besteckeinsatz / Tablett- und Besteckwagen

Verstellbarer Geschirrwagen der S-Serie

ADC33 – Anpassbarer Geschirrwagen

Geschirrwagen, Verstellbarer Tablett- Und Geschirrwagen

Cambox® – Schalen und Behälter

KD-Servierwagen und KD-Transportwagen

Allzweckwagen





# CAMRACK® 4-IN-1 GESCHIRRSPÜLSYSTEM

Das Camrack-System schützt Ihre Gläser und hält es bis zum nächsten Einsatz sauber, es muss nicht erneut gereinigt werden.

Camrack-Cover und Camdolly® dichten den Geschirrkorb oben und unten luftdicht ab.

## Effiziente Reinigung

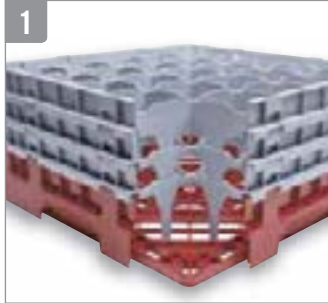

Offene Innenfächer ermöglichen die vollständige Zirkulation von Wasser und Reinigungsmitteln und erlauben ein schnelles und vollständiges Trocknen des Geschirrs.

Die strapazierfähigen Camracks aus Polypropylen widerstehen Chemikalien und hohen Temperaturen von bis zu 93°C.

## Hygienische Lagerung



Geschlossene Außenwände tragen zu optimaler Reinigung und Aufbewahrung bei, halten Finger und Verschmutzungen fern und verringern das Bruch- und Verletzungsrisiko. Camrack-Deckel und Camdolly umschließen das System vollständig. Gelagerte Glaswaren bleiben sauber und müssen nur einmal gereinigt werden.

## Bestandskontrolle



Die Farbcodierung sorgt für die Identifikation des Inhalts auf einen Blick. Erhältlich in 10 Farben.

## Sicherer Und Hygienischer Transport



Camracks ermöglichen den Glas- und Geschirrtransport in einer einzigen Einheit auch zu abgelegenen Abteilungen oder durch weitläufige Universitätsgelände. Einfach zu handhabende Griffe und perfekte Passgenauigkeit erleichtern die sichere Handhabung.

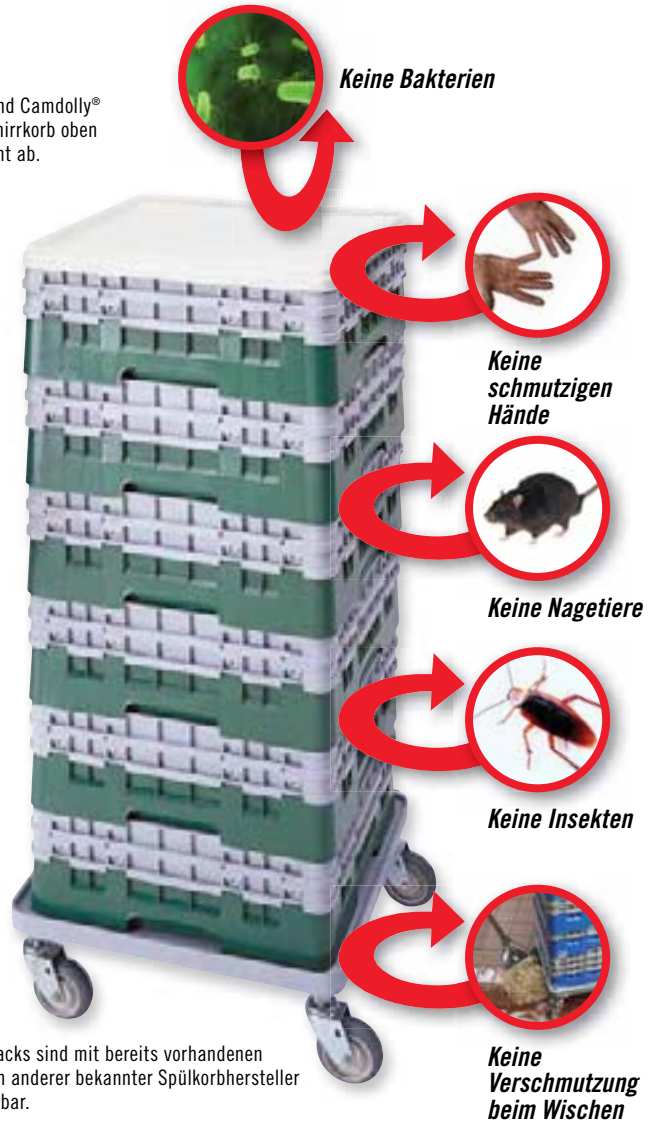

Camracks sind mit bereits vorhandenen Körben anderer bekannter Spülkorbersteller stapelbar.



Kennzeichnung der Inhalte mit kundenspezifischer, einfarbiger Heißprägung oder mit vorgedruckten Anhängern.



Camracks sind durch eines oder mehrere der folgenden Patente geschützt: Basisgeschirrkorb Größe 1/1: D412,607; Basisgeschirrkorb Größe 1/2: D404,176; Geschirrkorb-Extender Größe 1/2: D400,321; Erweiterter Geschirrkorb-Extender: D399,614; Geschirrkorb mit Extender: 5,934,486 Mehrzweck-Patent. Basisgeschirrkorb mit Dornen: D403,472.



# CAMRACKS® FÜR STIEL - UND BECHERGLÄSER, 1/1 GRÖSSE

Diese Spül- und Aufbewahrungskörbe schützen Ihre edlen Stiel- und Bechergläser nicht nur beim Spülen und Handhaben, sondern auch beim Stapeln, Aufbewahren und Transportieren.

## So wählen Sie die korrekte Korbgröße:

1. Messen Sie den Höchstdurchmesser des Stiel- bzw. Becherglases, um die Anzahl der erforderlichen Fächer zu bestimmen.
2. Messen Sie die maximale Höhe des Stiel- bzw. Becherglases bis zum obersten Rand, um die Fachhöhe zu bestimmen.

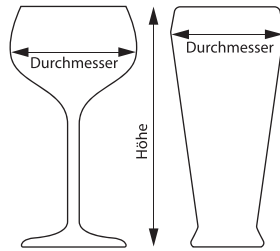

### AB LAGER EUROPA VERFÜGBARE ARTIKEL UND FARBEN

ALLE CAMRACKS: (110), (119), (151), (163), (167), (168), (184), (186), (414), (416)



25S534

Informationen zu den Camrack-Größen finden Sie unter [www.cambro.com/mycamracks](http://www.cambro.com/mycamracks) und auf der Cambro App.

## 9 FÄCHER

**14,9 cm**  
HÖCHST-DURCHMESSER



MAXIMALE HÖHE	9,2 cm	13,3 cm	17,4 cm	21,5 cm	25,7 cm	29,8 cm
ARTIKELNUMMER	9S318	9S434	9S638	9S800	9S958	9S1114
VERKAUFSEINHEIT	5	4	3	2	2	2
AUSSENHÖHE	14,3 cm	18,4 cm	22,5 cm	26,7 cm	30,8 cm	34,9 cm

## 16 FÄCHER

**11,11 cm**  
HÖCHST-DURCHMESSER

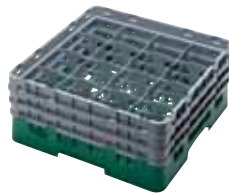

MAXIMALE HÖHE	9,2 cm	11,4 cm	13,3 cm	15,5 cm	17,4 cm	19,6 cm
ARTIKELNUMMER	16S318	16S418**	16S434	16S534**	16S638	16S738**
VERKAUFSEINHEIT	5	5	4	4	3	3
AUSSENHÖHE	14,3 cm	14,3 cm	18,4 cm	18,4 cm	22,5 cm	22,5 cm
MAXIMALE HÖHE	21,5 cm	23,8 cm	25,7 cm	27,9 cm	29,8 cm	32 cm
ARTIKELNUMMER	16S800	16S900**	16S958	16S1058**	16S1114	16S1214**
VERKAUFSEINHEIT	2	2	2	2	2	2
AUSSENHÖHE	26,7 cm	26,7 cm	30,8 cm	30,8 cm	34,9 cm	34,9 cm

### Basiskorbfarben:

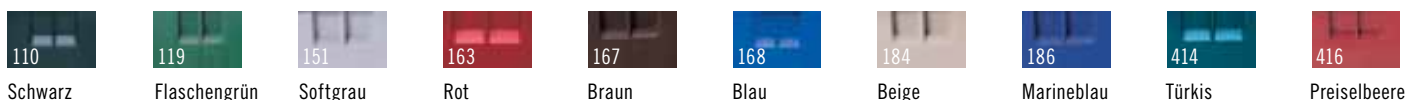

**Extender-Farben:** Softgrau (151). \*\*Innenfach-Extender können nicht hinzugefügt werden. Beschriftung erhältlich. Siehe Rückseite.  
Der zuständige Vertreter hält Farbstreifen zur genaueren Farbbestimmung bereit. Für Sonderbestellungen bitte mit dem Kundendienst in Verbindung setzen.

# CAMRACKS® FÜR STIEL - UND BECHERGLÄSER, 1/1 GRÖSSE

Messhilfe für Gläser, siehe [www.cambro.com/Reference\\_Guides](http://www.cambro.com/Reference_Guides).

**9,84 cm**  
HÖCHST-DURCHMESSER



## 20 FÄCHER

MAXIMALE HÖHE	9,2 cm	11,4 cm	13,3 cm	15,5 cm	17,4 cm	19,6 cm
ARTIKELNUMMER	20S318	20S418**	20S434	20S534**	20S638	20S738**
VERKAUFSEINHEIT	5	5	4	4	3	3
AUSSENHÖHE	14,3 cm	14,3 cm	18,4 cm	18,4 cm	22,5 cm	22,5 cm
MAXIMALE HÖHE	21,5 cm	23,8 cm	25,7 cm	27,9 cm	29,8 cm	32 cm
ARTIKELNUMMER	20S800	20S900**	20S958	20S1058**	20S1114	20S1214**
VERKAUFSEINHEIT	2	2	2	2	2	2
AUSSENHÖHE	26,7 cm	26,7 cm	30,8 cm	30,8 cm	34,9 cm	34,9 cm

\*\*Innenfach-Extender können nicht hinzugefügt werden

**8,7 cm**  
HÖCHST-DURCHMESSER



## 25 FÄCHER

MAXIMALE HÖHE	9,2 cm	11,4 cm	13,3 cm	15,5 cm	17,4 cm	19,6 cm
ARTIKELNUMMER	25S318	25S418**	25S434	25S534**	25S638	25S738**
VERKAUFSEINHEIT	5	5	4	4	3	3
AUSSENHÖHE	14,3 cm	14,3 cm	18,4 cm	18,4 cm	22,5 cm	22,5 cm
MAXIMALE HÖHE	21,5 cm	23,8 cm	25,7 cm	27,9 cm	29,8 cm	32 cm
ARTIKELNUMMER	25S800	25S900**	25S958	25S1058**	25S1114	25S1214**
VERKAUFSEINHEIT	2	2	2	2	2	2
AUSSENHÖHE	26,7 cm	26,7 cm	30,8 cm	30,8 cm	34,9 cm	34,9 cm

\*\*Innenfach-Extender können nicht hinzugefügt werden

**7,94 cm**  
HÖCHST-DURCHMESSER



## 30 FÄCHER

MAXIMALE HÖHE	9,2 cm	13,3 cm	17,4 cm	21,5 cm	25,7 cm	29,8 cm
ARTIKELNUMMER	30S318	30S434	30S638	30S800	30S958	30S1114
VERKAUFSEINHEIT	5	4	3	2	2	2
AUSSENHÖHE	14,3 cm	18,4 cm	22,5 cm	6,7 cm	30,8 cm	4,9 cm

### AB LAGER EUROPA VERFÜGBARE ARTIKEL UND FARBEN

ALLE CAMRACKS: (110), (119), (151), (163), (167), (168), (184), (186), (414), (416)

# CAMRACKS® FÜR STIEL - UND BECHERGLÄSER, 1/1 GRÖSSE

**7,3 cm**  
HÖCHST-DURCHMESSER



**36** FÄCHER

MAXIMALE HÖHE	9,2 cm	11,4 cm	13,3 cm	15,5 cm	17,4 cm	19,6 cm
ARTIKELNUMMER	36S318	36S418**	36S434	36S534**	36S638	36S738**
VERKAUFSEINHEIT	5	5	4	4	3	3
AUSSENHÖHE	14,3 cm	14,3 cm	18,4 cm	18,4 cm	22,5 cm	22,5 cm
MAXIMALE HÖHE	21,5 cm	23,8 cm	25,7 cm	27,9 cm	29,8 cm	32 cm
ARTIKELNUMMER	36S800	36S900**	36S958	36S1058**	36S1114	36S1214**
VERKAUFSEINHEIT	2	2	2	2	2	2
AUSSENHÖHE	26,7 cm	26,7 cm	30,8 cm	30,8 cm	34,9 cm	34,9 cm

**6,2 cm**  
HÖCHST-DURCHMESSER



**49** FÄCHER

MAXIMALE HÖHE	9,2 cm	13,3 cm	17,4 cm	21,5 cm	25,7 cm	29,8 cm
ARTIKELNUMMER	49S318	49S434	49S638	49S800	49S958	49S1114
VERKAUFSEINHEIT	5	4	3	2	2	2
AUSSENHÖHE	14,3 cm	18,4 cm	22,5 cm	26,7 cm	30,8 cm	34,9 cm

**AB LAGER EUROPA VERFÜGBARE ARTIKEL UND FARBEN**

ALLE CAMRACKS: (110), (119), (151), (163), (167), (168), (184), (186), (414), (416)



**Basiskorbfarben:**

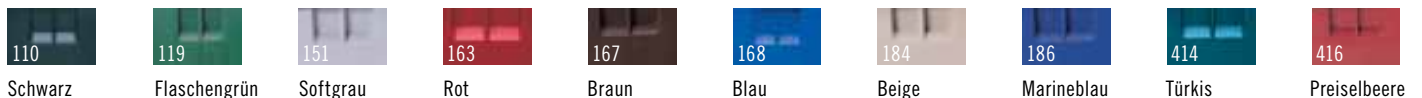

**Extender-Farben:** Softgrau (151). \*\*Innenfach-Extender können nicht hinzugefügt werden. Beschriftung erhältlich. Siehe Rückseite.  
Der zuständige Vertreter hält Farbchips zur genaueren Farbbestimmung bereit. Für Sonderbestellungen bitte mit dem Kundendienst in Verbindung setzen.



# CAMRACKS® FÜR STIEL - UND BECHERGLÄSER, 1/2 GRÖSSE

- Sehr effektiv zum Tragen von weniger Gewicht und Aufbewahren von Trinkgefäßen in Räumlichkeiten mit Platzbegrenzung.
- Ideal für kleine Untertisch-Gläserwäscher.

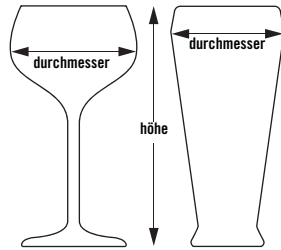

10HS434

Messhilfe für Gläser, siehe [www.cambro.com/Reference\\_Guides](http://www.cambro.com/Reference_Guides).

## 8 FÄCHER

**10,3 cm**  
HÖCHST-DURCHMESSER



MAXIMALE HÖHE	9,2 cm	13,3 cm	17,4 cm	21,5 cm	25,7 cm	29,8 cm
ARTIKELNUMMER	8HS318	8HS434	8HS638	8HS800	8HS958	8HS1114
VERKAUFSEINHEIT	5	4	3	2	2	2
AUSSENHÖHE	14,3 cm	18,4 cm	22,5 cm	26,7 cm	30,8 cm	34,9 cm

## 10 FÄCHER

**8,7 cm**  
HÖCHST-DURCHMESSER



MAXIMALE HÖHE	9,2 cm	13,3 cm	17,4 cm	21,5 cm	25,7 cm	29,8 cm
ARTIKELNUMMER	10HS318	10HS434	10HS638	10HS800	10HS958	10HS1114
VERKAUFSEINHEIT	5	4	3	2	2	2
AUSSENHÖHE	14,3 cm	18,4 cm	22,5 cm	26,7 cm	30,8 cm	34,9 cm

## 17 FÄCHER

**7,3 cm**  
HÖCHST-DURCHMESSER



MAXIMALE HÖHE	9,2 cm	13,3 cm	17,4 cm	21,5 cm	25,7 cm	29,8 cm
ARTIKELNUMMER	17HS318	17HS434	17HS638	17HS800	17HS958	17HS1114
VERKAUFSEINHEIT	5	4	3	2	2	2
AUSSENHÖHE	14,3 cm	18,4 cm	22,5 cm	26,7 cm	30,8 cm	34,9 cm

### Basiskorbfarben:



119  
Flaschengrün

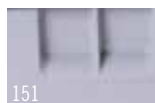

151  
Softgrau

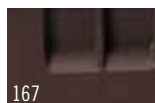

167  
Braun

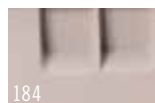

184  
Beige



186  
Marineblau



416  
Preiselbeere

**Extender-Farben:** Softgrau (151). Beschriftung erhältlich. Siehe Rückseite. Der zuständige Vertreter hält Farbchips zur genaueren Farbbestimmung bereit. Für Sonderbestellungen bitte mit dem Kundendienst in Verbindung setzen.

# CAMRACK® TASSENKÖRBE, 1/1 UND 1/2 GRÖSSE

- Kippfunktion lässt Wasser von Krug- und Tassensockeln zum raschen und hygienischen Trocknen ablaufen.

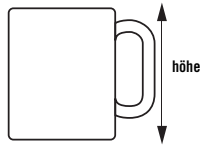

16C414

**11,1 x 10,95 cm**

FACH



**16 FÄCHER**

	MAXIMALE HÖHE	6,6 cm	10,7 cm	14,9 cm
ARTIKELNUMMER		16C258	16C414	16C578
VERKAUFSEINHEIT		6	5	4
AUSSENHÖHE		10,1 cm	14,3 cm	18,4 cm

**AB LAGER EUROPA VERFÜGBARE ARTIKEL UND FARBEN**

16C258, 16C414, 16C578, 20C258, 20C414: (151)

**11,1 x 8,73 cm**

FACH



**20 FÄCHER**

	MAXIMALE HÖHE	6,6 cm	10,7 cm
ARTIKELNUMMER		20C258	20C414
VERKAUFSEINHEIT		6	5
AUSSENHÖHE		10,1 cm	14,3 cm



**10,4 x 11,1 cm**

FACH



**8 FÄCHER**

	MAXIMALE HÖHE	6,6 cm	10,7 cm
ARTIKELNUMMER		8HC258	8HC414
VERKAUFSEINHEIT		6	5
AUSSENHÖHE		10,1 cm	14,3 cm

**10,4 x 8,73 cm**

FACH



**10 FÄCHER**

	MAXIMALE HÖHE	6,6 cm	10,7 cm
ARTIKELNUMMER		10HC258	10HC414
VERKAUFSEINHEIT		6	5
AUSSENHÖHE		10,1 cm	14,3 cm

## Glas- und Tassenhalter

Farbe: Beige (133).

- Hervorstehende Rippen für leichtes Ablaufen und Trocknen.
- Bietet pro Ebene Platz für 20 Gläser oder 12 Tassen.



StoreSafe  
STORE FRESH



Max. Innendurchmesser des Glases:  
GK2000: 6,6 cm

Max. Innendurchmesser des Glases:  
KK1200: 7,4 cm

ARTIKELNUMMER	ABMESSUNGEN	VERKAUFSEINHEIT
GK2000 (Regal)	35,6 x 45,7 cm	12
KK1200 (Regal)	35,4 x 45,4	12

Farben der Basiskörbe für Tassen: Softgrau (151).  
Extender-Farben: Softgrau (151).  
Beschriftung erhältlich. Siehe Rückseite.

# CAMRACK® ZUBEHÖR

## Camrack® Deckel & Camdolly®

- Zum Abdecken und Schützen von Camrack® Geschirrkörben der Größe 1/1 mit sauberem Geschirr.
- Bei Verwendung mit einem Camdolly® entsteht ein portables, hygienisches Aufbewahrungssystem, das den Inhalt bis zur nächsten Verwendung schützt.

- Die Nutzung unordentlicher, abfallintensiver Plastikverpackungen oder Vinyl-Schutzhüllen ist überflüssig.



## AB LAGER EUROPA VERFÜGBARE ARTIKEL UND FARBEN

DRC2020: (180)  
CDR2020, CDR2020H: (151)

### COVER FÜR KÖRBE, 1/1 GRÖSSE

ARTIKELNUMMER	DRC2020
AUSSENABMESSUNGEN	50 x 50 x 2,4 cm

Verkaufseinheit: 1 Farbe: Grau (180).

### CAMDOLLY

ARTIKELNUMMER	CDR2020	CDR2020H
INNENABMESSUNGEN	53 x 53 cm	53 x 53 cm
AUSSENABMESSUNGEN	54,5 x 54,5 x 20,5 cm	54,5 x 59,5 x 94 cm
FASSUNGSVERMÖGEN	159 kg	159 kg

### CAMDOLLY MIT GRIFF AUSSENABMESSUNGEN

Verkaufseinheit: 1 Farbe: Softgrau (151).  
Rollen: 10 cm, 4 Lenkrollen, keine Bremsen.

## Camrack® IceExpress Abfüllschablone für Gläser

- Reduziert die Vorbereitungszeit für Banketts wesentlich.
- Erlaubt die gleichzeitige Abfüllung von 25 Gläsern mit Eis.

- Reduziert die Bruch- und Kontaminierungsgefahr.
- Eis fällt direkt in die Gläser – ohne Überlaufen oder Tropfen.

ARTIKELNUMMER	AUSSENABMESSUNGEN
25SWGf	50,8 x 50,8 x 3,18 cm

Verkaufseinheit: 1 Farbe: Schwarz (110).



## DIE WAHL DES RICHTIGEN CAMRACK

### Wahl des richtigen Camrack

Cambro bietet die folgenden Möglichkeiten, rasch das richtige Camrack zu finden:

#### 1. [www.cambro.com/mycamracks](http://www.cambro.com/mycamracks)

Das für Sie passende Camrack finden Sie schnell und unkompliziert auf unserer Website [www.cambro.com/mycamracks](http://www.cambro.com/mycamracks).

Wählen Sie einen Artikel aus, geben Sie die entsprechenden Maße und die gewünschte Anzahl ein und ein passendes Camrack wird angezeigt.

#### 2. Cambro Katalog

Im hinteren Teil dieses Abschnitts finden Sie eine praktische Messhilfe für Stiel- und sonstige Gläser.

#### 3. Cambro Vertreter

Der zuständige Cambro Vertreter

hilft Ihnen gern bei der Wahl der passenden Camracks, Transporter und Cover für Gläser und Geschirr. Vertreterinformationen sind im hinteren Teil dieses Katalogs zu finden, auf unserer Website [www.cambro.com](http://www.cambro.com), oder telefonisch bei der Cambro Customer Hotline, Rufnummer 800 833 3003 (innerhalb der USA).

#### 4. Ein Muster an Cambro senden

Ein Musterglas senden an: C.E.L. Customer Service, Kelterstrasse 51 72669 Unterensingen, Germany. Bitte vergessen Sie nicht Ihre vollständigen Kontaktinformationen und geben Sie an, ob Sie Camracks in Größe 1/1 oder 1/2 erfordern.

## Auswahl des passenden Camracks:

1. Messen Sie den **maximalen Durchmesser** des Glases (Stielglas oder Becherglas), um die Anzahl der Innenfächer zu bestimmen.
2. Messen Sie die **maximale Höhe** des Glases (Stielglas oder Becherglas) bis zur obersten Kante, um die Höhe der Innenfächer zu bestimmen.

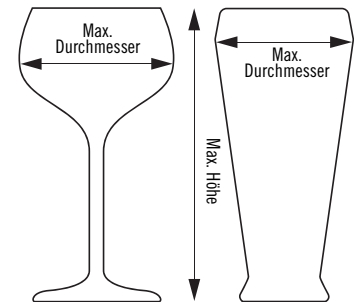

## Herunterladen der Cambro-App:

Ermitteln Sie die richtige Camrack-Regalgröße für Ihre Gläser, indem Sie die Höhe und den maximalen Durchmesser Ihrer Gläser eingeben.





# CAMRACK® BASISKÖRBE

- Für Töpfe, Schalen, Schüsseln und große Zubereitungs-, Service- und Präsentationsprodukte.
- Körbe der Größe 1/2 eignen sich gut für die Aufbewahrung an Servicestationen.

## AB LAGER EUROPA VERFÜGBARE ARTIKEL UND FARBEN

BR258, BR414, BR578, BR712: (110), (119), (151), (163), (184), (167), (168), (186), (414), (416)  
CRPHDG2878: (000)



BR578

## BASISKÖRBE, 1/1 GRÖSSE

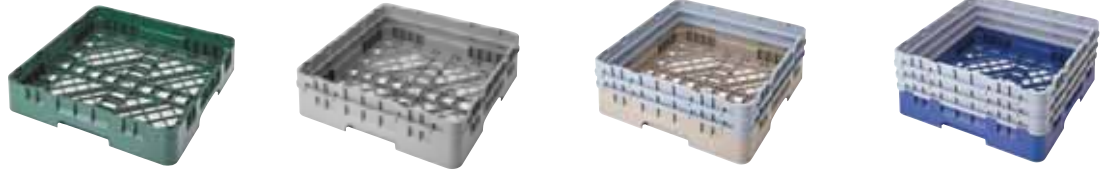

	BASISKORB, 1/1 GRÖSSE	MIT 1 EXTENDER	MIT 2 EXTENDERN	MIT 3 EXTENDERN
ARTIKELNUMMER	BR258	BR414	BR578	BR712
FACHINNENHÖHE	8,3 cm	12,4 cm	16,5 cm	20,6 cm
AUSSENHÖHE	10,1 cm	14,3 cm	18,4 cm	22,5 cm
VERKAUFSEINHEIT	6	5	4	3

## BASISKÖRBE, 1/2 GRÖSSE



	BASISKORB, 1/2 GRÖSSE	MIT 1 EXTENDER	MIT 2 EXTENDERN	MIT 3 EXTENDERN
ARTIKELNUMMER	HBR258	HBR414	HBR578	HBR712
FACHINNENHÖHE	8,3 cm	12,4 cm	16,5 cm	20,6 cm
AUSSENHÖHE	10,1 cm	14,3 cm	18,4 cm	22,5 cm
VERKAUFSEINHEIT	6	5	4	3

## Abdeckgitter

Hält leichtes Kleingeschirr im Spülzyklus an Ort und Stelle fest. Für Camrack Basiskörbe der Größe 1/1.



CRPHDG2878

## SCHUTZGITTER IN VOLLER GRÖSSE

ARTIKELNUMMER CRPHDG2878

Verkaufseinheit: 6 Farbe: Grau (000).

## Basiskorbfarben:



\*Nur in voller Größe erhältlich. Extender-Farben: Softgrau (151). Beschriftung erhältlich. Siehe Rückseite.

Der zuständige Vertreter hält Farbchips zur genaueren Farbestimmung bereit. Für Sonderbestellungen bitte mit dem Kundendienst in Verbindung setzen.

# CAMRACK® SPÜLKÖRBE FÜR TELLER UND TABLETTS, 1/1 GRÖSSE

## 9 x 9 Standard-Dornspülkorb

- Zum Spülen von Tellern, Schüsseln, Tablettts und Tellerdeckeln in verschiedenen Größen.
- Standard-Dornkorb fasst:
  - 18 Teller, 25,4 cm
  - 12 Teller, 30,5 cm
  - 27 Teller, 19 cm
 oder
  - 9 Tablettts, 36 x 46 cm.

## 5 x 9 Dornspülkorb

Diese Körbe fasscigurationen für bis zu:

- Fasst Standardteller in einer Richtung oder tiefe Teller, Schüsseln und Tellerdeckel in der anderen Richtung.
- 5 Platzkonfigurationen für bis zu 10 Schüsseln, tiefe Teller oder Tellerdeckel, 25,4 cm.

- 9 Platzkonfigurationen fassen bis zu:
  - 18 Teller, 25,4 cm
  - 12 Teller, 30,5 cm
  - 27 Teller, 19 cm
 oder
  - 9 Tablettts, 36 x 46 cm.

## Offener Spülkorb für Tablettts

- Fasst Cafeteria-Tablettts oder Backbleche der Größe 1/1.
- An einem Ende offen, für die problemlose Platzierung und Entnahme von Tablettts in allen Längen.
- Fasst bis zu 9 senkrecht stehende Tablettts.

**AB LAGER EUROPA VERFÜGBARE ARTIKEL UND FARBEN**

PR59314, PR59500, PR314, OETR314: (151)



	9 X 9 DORNSPÜLKORB	9 X 9 DORNSPÜLKORB MIT 1 EXTENDER	5 X 9 DORNSPÜLKORB	5 X 9 DORNSPÜLKORB MIT 1 EXTENDER	OFFENER SPÜLKORB FÜR TABLETTTS
ARTIKELNUMMER	PR314	PR500	PR59314	PR59500	OETR314*
FACHINNENHÖHE	8,3 cm	12,4 cm	8,3 cm	12,4 cm	8,3 cm
AUSSENHÖHE	10,1 cm	14,3 cm	10,1 cm	14,3 cm	10,1 cm
VERKAUFSEINHEIT	6	5	6	5	6

Farbe: Softgrau (151). Extender-Farben: Softgrau (151). Beschriftung erhältlich. Siehe Rückseite. Der zuständige Vertreter hält Farbchips zur genaueren Farbbestimmung bereit. Für Sonderbestellungen bitte mit dem Kundendienst in Verbindung setzen. \*Es können keine Extender angebracht werden.

# CAMRACK BESTECKKÖRBE UND -ZYLINDER, 1/1 UND 1/2 GRÖSSE

- Korb mit 8 Fächern, passt in Basiskörbe der Größe 1/1 oder 1/2. Drahtgriffe lassen sich zur problemlosen Aufbewahrung nach unten schieben.

- Besteckzylinder passt in Camracks voller Größe (9 Fächer) sowie in Cambro Tablett- und Tellerwagen, Modell TDCR12.

**AB LAGER EUROPA VERFÜGBARE ARTIKEL UND FARBEN**

FR258, 8FB434, 8FBNH434: (151)

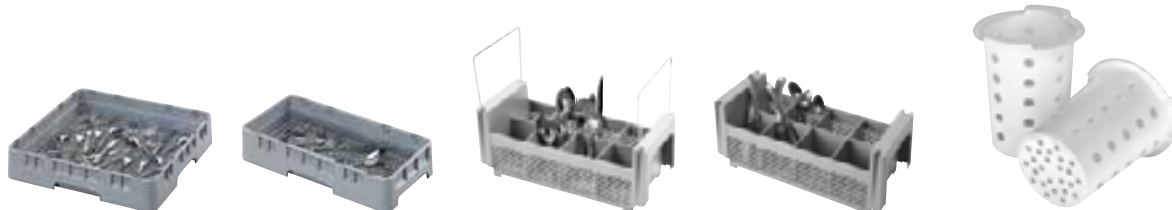

	BESTECKKORB 1/1 GRÖSSE	BESTECKKORB 1/2 GRÖSSE	BESTECKKORB 1/2 GRÖSSE 8 FÄCHER	BESTECKKORB 1/2 GRÖSSE 8 FÄCHER	BESTECKZYLINDER
ARTIKELNUMMER	FR258	HFR258	8FB434* Mit Griffen	8FBNH434* Ohne Griffen	FWC56
FACHINNENHÖHE	6,7 cm	6,7 cm	12 cm	12 cm	11,4 cm breit
AUSSENHÖHE	10,1 cm	10,1 cm	18,4 cm	18,4 cm	14 cm hoch
VERKAUFSEINHEIT	6	6	6	6	12

Farbe: Softgrau (151). Extender-Farben: Softgrau (151). Besteckzylinder-Farbe: Weiß (148). Beschriftung erhältlich. Siehe Rückseite. Der zuständige Vertreter hält Farbchips zur genaueren Farbbestimmung bereit. Für Sonderbestellungen bitte mit dem Kundendienst in Verbindung setzen. \*Es können keine Extender angebracht werden.

# DAS CAMRACK® KOMONENTENSYSTEM

Das Camrack System lässt sich je nach Bedarf zusammenstellen und später ergänzen. Der zuständige Vertreter oder der Cambro Kundendienst geben gern Auskunft zu Spezialmontagen und Sonderbestellungen.

## Folgende Optionen stehen zur Wahl:

1. Eine Komplettserie vormontierter, gebrauchsfertiger Camracks gemäß Katalog.
2. Bedarfsgerechte Zusammenstellung von Camracks auf Sonderbestellung.
3. Camrack Einzelkomponenten für Großhändler für die bedarfsgerechte Lagerhaltung und Vormontage.

### Farben für Basiskörbe:

Flaschengrün (119), Softgrau (151), Braun (167), Beige (184), Marineblau (186), Preiselbeere (416), Schwarz (110)\*, Rot (163)\*, Blau (168)\*, Türkis (414)\*.

### Farbe von Basiskorb für Tassen:

Softgrau (151).

### Extender-Farbe: Softgrau (151).

Mit Beschriftung erhältlich.

Basiskörbe der Größe 1/1 sind durch US-Patent Nr. D 412.607 geschützt. Basiskörbe 1/2 Größe sind durch US-Patent-Nr. D 404.176 geschützt.

\*Neue Basiskorbfarben, nur Körbe in Größe 1/1.

### AB LAGER EUROPA VERFÜGBARE ARTIKEL UND FARBEN

9E1, 9E2, 16E1, 16E2, 16E4, 16E5, 20E2, 20GE1, 20GE2, 20GE4, 20GE5, 25E1, 25E2, 25E4, 25E5, 30GE1, 30GE2, 36E1, 36E2, 36E4, 36E5, 49E1, 49E2, 16C258, 20C258: (151)  
BR258: (110), (119), (151), (163), (184), (167), (168), (186), (414), (416)  
E3: (151)

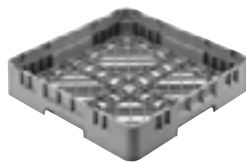

BR = Basisspülkorb, Vollgröße



HBR = Basisspülkorb, 1/2 Größe

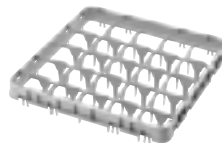

E1 = Full Drop-Extender, Vollgröße, mit Fächern

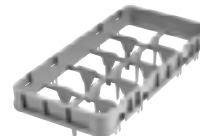

HE1 = Full Drop-Extender, 1/2 Größe, mit Fächern

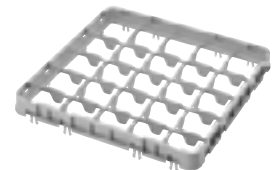

E2 = Half Drop-Extender, 1/2 Größe, mit Fächern



HE2 = Half Drop-Extender, 1/2 Größe

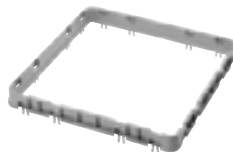

E3 = Offener Extender, Vollgröße

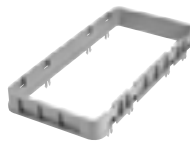

HE3 = Offener Extender, 1/2 Größe

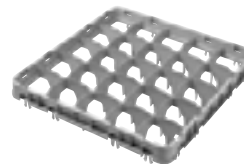

E4 = Full Drop-Extender, Vollgröße, für Stielgläser, mit niedrigem Profil

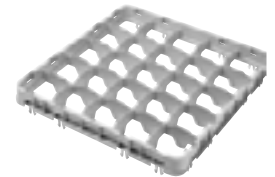

E5 = Half Drop-Extender, Vollgröße, für Stielgläser, mit niedrigem Profil

## Das Camrack Komponentensystem

ARTIKEL-NUMMER	BESCHREIBUNG	ABMESSUNGEN	FACHGRÖSSE	INNERE KORBHÖHE	VERKAUFS-EINHEIT
<b>Basiskörbe, 1/1 Größe</b>					
BR258*	Spülkorb, 1/1 Größe	500 x 500 x 101 mm	457 x 457 mm	67 mm	6
<b>Basiskörbe, 1/2 Größe</b>					
HBR258	Spülkorb, 1/2 Größe	500 x 250 x 101	464 x 213	67	6
<b>Tassen-Basiskörbe, Vollgröße</b>					
16C258	Tassenkorb, Vollgröße, 16 Fächer	500 x 500 x 101	111 x 111	67	6
20C258	Tassenkorb, Vollgröße, 20 Fächer	500 x 500 x 101	111 x 89	67	6
<b>Tassen-Basiskörbe, 1/2 Größe</b>					
8HC258	Tassenkorb, 1/2 Größe, 8 Fächer	500 x 250 x 101	105 x 113	67	6
10HC258	Tassenkorb, 1/2 Größe, 10 Fächer	500 x 250 x 101	105 x 89	67	6
<b>Full Drop-Extender, Vollgröße – E1 und GE1</b>					
9E1	Full Drop-Extender, 9 Fächer	499 x 499 x 51	150 x 150	41	12
16E1	Full Drop-Extender, 16 Fächer	499 x 499 x 51	111 x 111	41	12
20GE1	Full Drop-Extender, 20 Fächer	499 x 499 x 51	98 x 98	41	12
25E1	Full Drop-Extender, 25 Fächer	499 x 499 x 51	89 x 89	41	12
30GE1	Full Drop-Extender, 30 Fächer	499 x 499 x 51	79 x 79	41	12
36E1	Full Drop-Extender, 36 Fächer	499 x 499 x 51	73 x 73	41	12
49E1	Full Drop-Extender, 49 Fächer	499 x 499 x 51	62 x 62	41	12



# DAS CAMRACK® KOMONENTENSYSTEM

ARTIKEL-NUMMER	BESCHREIBUNG	ABMESSUNGEN	FACHGRÖSSE	INNERE KORBHÖHE	VERKAUFS-EINHEIT
<b>Half Drop-Extender, Vollgröße – E2</b>					
9E2	Half Drop-Extender, 9 Fächer	499 x 499 x 51 mm	150 x 150 mm	41 mm	12
16E2	Half Drop-Extender, 16 Fächer	499 x 499 x 51	111 x 111	41	12
20E2	Half Drop-Extender, 20 Fächer (nur für Tassen)	499 x 499 x 51	111 x 89	41	12
20GE2	Half Drop-Extender, 20 Fächer	499 x 499 x 51	98 x 98	41	12
25E2	Half Drop-Extender, 25 Fächer	499 x 499 x 51	89 x 89	41	12
30GE2	Half Drop-Extender, 30 Fächer	499 x 499 x 51	79 x 79	41	12
36E2	Half Drop-Extender, 36 Fächer	499 x 499 x 51	73 x 73	41	12
49E2	Half Drop-Extender, 49 Fächer	499 x 499 x 51	62 x 62	41	12
<b>Offener Extender – E3</b>					
E3	Offener Extender, 1/1 Größe	499 x 499 x 51	457 x 457	41	12
<b>Full Drop-Extender, Vollgröße – E4</b>					
16E4	Full Drop-Extender, 16 Fächer	499 x 499 x 51	111 x 111	41	12
20GE4	20-Compartment Full Drop Extender	499 x 499 x 51	98 x 98	41	12
25E4	Full Drop-Extender, 25 Fächer	499 x 499 x 51	89 x 89	41	12
36E4	Full Drop-Extender, 36 Fächer	499 x 499 x 51	73 x 73	41	12
<b>Half Drop-Extender, Vollgröße – E5</b>					
16E5	Half Drop-Extender, 16 Fächer	499 x 499 x 51	111 x 111	41	12
20GE5	Half Drop-Extender, 20 Fächer	499 x 499 x 51	98 x 98	41	12
25E5	Half Drop-Extender, 25 Fächer	499 x 499 x 51	89 x 89	41	12
36E5	Half Drop-Extender, 36 Fächer	499 x 499 x 51	73 x 73	41	12
<b>Full Drop-Extender, 1/2 Größe – HE1</b>					
8HE1	Full Drop-Extender, 8 Fächer	502 x 252 x 51	105 x 113	41	12
10HE1	Full Drop-Extender, 10 Fächer	502 x 252 x 51	105 x 89	41	12
17HE1	Full Drop-Extender, 17 Fächer	502 x 252 x 51	74 diameter	41	12
<b>Half Drop-Extender, 1/2 Größe – HE2</b>					
8HE2	Half Drop-Extender, 8 Fächer	502 x 252 x 51	105 x 113	41	12
10HE2	Half Drop-Extender, 10 Fächer	502 x 252 x 51	105 x 89	41	12
17HE2	Half Drop-Extender, 17 Fächer	502 x 252 x 51	74 diameter	41	12
<b>Offener Extender, 1/2 Größe – HE3</b>					
HE3	Offener Extender, 1/2 Größe	502 x 252 x 51	464 x 213	41	12

**Farben der Basiskörbe mit Fächern:** Flaschengrün (119), Softgrau (151), Braun (167), Beige (184), Marineblau (186), Preiselbeere (416), Schwarz (110)\*, Rot (163)\*, Blau (168)\*, Türkis (414)\*. **Farbe von Basiskorb für Tassen:** Softgrau (151). **Extenderfarben:** Softgrau (151). \*Farbe nur in voller Größe erhältlich. Alle Extender sind in der Farbe Softgrau (151) erhältlich. Alle vorbestückten Körbe werden mit Extender in der Farbe Zartgrau (151) ausgeliefert. **PlateSafe-Gitter-Farbe:** Grau (000).



## AB LAGER EUROPA VERFÜGBARE ARTIKEL UND FARBEN

9E1, 9E2, 16E1, 16E2, 16E4, 16E5, 20E2, 20GE1, 20GE2, 20GE4, 20GE5, 25E1, 25E2, 25E4, 25E5, 30GE1, 30GE2, 36E1, 36E2, 36E4, 36E5, 49E1, 49E2, 16C258, 20C258: (151)  
 BR258: (110), (119), (151), (163), (184), (167), (168), (186), (414), (416)  
 E3: (151)

# CAMRACKS® MIT BESCHRIFTUNG

Personalisieren Sie Ihre Camracks, um den Inhalt mit einem Blick zu erfassen und eine exakte Bestandskontrolle und -auswahl zu gewährleisten.

Mittels Heißprägeverfahren können Sie auf zwei gegenüberliegenden Seiten aller Körbe ein individuelles Logo, Informationen, Standardsymbole



AUFDRUCKFARBE - WEISS

## MUSTERBESTELLUNG

1. Setzen Sie sich mit dem zuständigen Cambro Vertreter in Verbindung und reichen Sie ein Musteranforderungsformular an Cambro ein. Eine Vertreterliste ist im hinteren Katalogteil zu finden.
2. Wählen Sie die Fachgröße, Artikelnummer und Farbe. Aufdruckfarbe - nur Weiß.
3. Prozess A) Heißprägung oder B) Camrack Clips wählen.
4. Geben Sie die Position der Heißprägung und/oder des Clips am Korb an. Maximale Aufdruckgröße: B 102 x H 31,7 mm. Maximale Dicke des Aufdrucks pro Buchstabe oder Firmenzeichen sollte nicht breiter als 102 mm sein. Falls die Zeile oder das Firmenzeichen darüber hinausgehen, wird ein Konturformat empfohlen.
5. Bei Wahl von Prozess A legen Sie eine repro-fertige Druckvorlage im Digitalformat vor. VOR dem Absenden der Druckvorlage ist ein Musterantragsformular bei Cambro einzureichen. Bei

für den Inhalt der Körbe und Beschreibungen anbringen.

Alternativ können Sie auf Anfrage auch vorgedruckte Clips erhalten. Bis zu 4 Camrack-Clips können nur während der Montage hinzugefügt werden. Mindestens ein zusätzlicher Extender ist erforderlich.

unvollständigen Druckvorlagen wird ein Grafikservice von \*\*pro Stunde angeboten.

6. Druckvorlage per E-Mail an den Cambro Vertreter oder direkt an Cambro einsenden unter: [personalizationcel@cambro.com](mailto:personalizationcel@cambro.com). Im Betreff der E-Mail den Firmenaufdruck nennen und Kontaktinformation angeben.  
**Dateigröße:** 100% ige Reproduktionsgröße, 300 dpi Auflösung.  
**Dateityp:** Adobe® Illustrator®, Photoshop®.  
**Dateiformat:** JPEG, TIFF, und EPS.
7. Digitale Vorlage senden an: CEL - Attn: C.E.L. Customer Service. Kelterstrasse 51 72669 Unterensingen, Germany.
8. Fragen? Tel: (49)7022-90-100-0.
9. Das unterschriebene Mustergenehmigungsformular muss an den Cambro Kundendienst gefaxt werden, ehe dieses Formular den einzelnen Mustern beigelegt wird.

## FIRMENAUFDRUCK KOSTEN

- Einmalige Gebühr** \*\*nur für kundenspezifische Heißprägung
- Einrichtungsg Gebühr** \*\*
- Mustergebühr** \*\*
- Prägegebühr** \*\*pro Seite, max. 2 Seiten

## FÜR CLIPSE

Trinkgefäße oder PlateSafe®, vorbedruckt \*\*je

\*\*Der zuständige Cambro-Vertreter gibt Ihnen gern Preisauskünfte.

# HEISS GESTEMPELTE STANDARDSYMBOLE UND/ODER BESCHREIBUNGEN

Schritt 1. Wählen Sie ein Symbol und einen passenden Buchstaben.

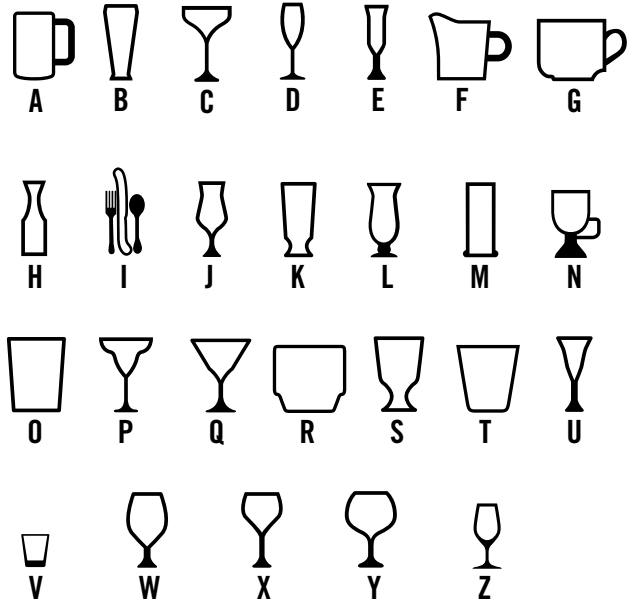

Schritt 2. Wählen Sie den Text und die entsprechende Zahl.  
**Nur auf Englisch erhältlich.**

- |                    |                          |                           |
|--------------------|--------------------------|---------------------------|
| 1. Beer            | 13. Flatware             | 25. Rocks (Tumbler Style) |
| 2. Beer Mug        | 14. Goblet               | 26. Sherry                |
| 3. Pilsner         | 15. Grande               | 27. Shot Glass            |
| 4. Brandy          | 16. Hi-Ball              | 28. Sorbet                |
| 5. Champagne       | 17. Hurricane            | 29. Water (Footed Style)  |
| 6. Champagne Flute | 18. Iced Tea             | 30. Water (Tumbler Style) |
| 7. Coffee Mug      | 19. Irish Coffee         | 31. White Wine            |
| 8. Collins         | 20. Juice                | 32. Wine                  |
| 9. Cordial         | 21. Margarita            | 33. Red Wine              |
| 10. Creamer        | 22. Martini              | 34. Port                  |
| 11. Cup            | 23. Old Fashion          |                           |
| 12. Decanter       | 24. Rocks (Footed Style) |                           |

## FIRMENAUFDRUCK-OPTIONEN HEISSPRÄGUNG



FIRMENZEICHEN UND/ODER TEXT



STANDARDSYMBOL UND BESCHREIBUNG



NUR STANDARDSYMBOL





































NUR STANDARDBESCHREIBUNG

# CAMRACK® EXTENDER ID CLIP

- Das einzige 4-in-1-Geschirrspülsystem der Branche, das die Bestandsverwaltung schnell und einfach gestaltet.
- Die aus ABS gefertigten Clips sind praktisch unzerbrechlich und wurden so konstruiert, dass sie selbst den hohen Temperaturen kommerzieller Geschirrspülmaschinen standhalten.
- Eine wirtschaftliche und nachhaltige Lösung im Gegensatz zum Ausrangieren vorhandener Regale oder der Kennzeichnung mit Filzstiften, Klebeband oder Schildern.



**VORGEDRUCKTE CLIPS** (je 6 Stück pro Packung) Der zuständige Cambro-Vertreter gibt Ihnen gern Preisauskünfte.

ARTIKEL NUMMER		ARTIKEL NUMMER		ARTIKEL NUMMER	
	Beer CECBE6000		Goblet CECG06000		Rocks (Footed Style) CECRF6000
	Beer Mug CECBM6000		Grande CECGR6000		Rocks (Tumbler Style) CECRT6000
	Brandy CECBR6000		Hi-Ball CECHB6000		Sherry CECSH6000
	Champagne CECCH6000		Hurricane CECHU6000		Shot Glass CECSG6000
	Champagne Flute CECCF6000		Iced Tea CECIT6000		Sorbet CECSB6000
	Coffee Mug CECCM6000		Irish Coffee CECIC6000		Water (Footed Style) CECWF6000
	Collins CECCL6000		Juice CECJU6000		Water (Tumbler Style) CECWT6000
	Cordial CECCO6000		Margarita CECMG6000		White Wine CECWW6000
	Creamer CECCR6000		Martini CECMT6000		Wine CECWI6000
	Cup CECCP6000		Old Fashion CECOF6000		Port CECPO6000
	Decanter CECDC6000		Pilsner CECPI6000		CECBL6000 Unbeschriftete Clips
	Flatware CECFL6000		Red Wine CECRW6000		

**AB LAGER EUROPA VERFÜGBARE ARTIKEL UND FARBEN**

CECG06000, CECJU6000, CECMG6000, CECMT6000, CECOF6000, CECRW6000, CECWW6000, CECBE6000, CECCF6000, CECBL6000

(Nur auf Englisch)



- Zum Transportieren von Gütern aller Art.
- Mitarbeiter brauchen nicht mehr so viel anzuheben und zu tragen.
- Aus extrem haltbarem Kunststoff, der sich nicht verbiegt, nicht reißt, nicht rostet und nicht korrodiert.
- Leistungsstarke Rollen lassen sich leicht über Terrain aller Art manövrieren.
- Für anspruchsvolle Transportanforderungen sind die Modelle mit Griffen und hinten angebrachten Big Wheels zu empfehlen.

**Farben:** Kaffee Beige (157), Dunkelbraun (131), Schwarz (110), Schieferblau (401).

**CDR2020, CDR2020H:** nur in Softgrau (151) erhältlich.

### Rollen

- A:** 12,7 cm Rollen: 2 Festrollen, 2 Lenkrollen, eine mit Bremse.  
**B:** 7,6 cm Rollen: 4 Festrollen, keine Bremse.  
**C:** 25,4 cm Easy Wheels, je 2 St. 12,7 cm Lenkrollen, eine mit Bremse.  
**D:** 8,9 cm Rollen: 4 Lenkrollen, keine Bremsen.

**Paketlieferung:** CDR2020, CDR2020H, CD2020, CD1420, CD2028, CD1313, CD1327, CD100, CD160, CD200, CD300, CD400, CD1826PDB, 2030UT & 400STP.

**Camdollies Verkaufseinheit:** 1

\*CDR2020H nicht NSF-aufgelistet.

## AB LAGER EUROPA VERFÜGBARE ARTIKEL UND FARBEN

CDR2020, CDR2020H: (151)

## Für Geschirrablagen

**AUSSENMASSE B x T x H** 54,5 x 53 x 18,7 cm

**INNENMASSE B x T** 53 x 53 cm

<b>159 kg</b> NUTZLAST	<b>D</b> ROLLEN TYP
---------------------------	------------------------



CDR2020

**AUSSENMASSE B x T x H** 53 x 64,1 x 92,7 cm

**INNENMASSE B x T** 53 x 53 cm

<b>159 kg</b> NUTZLAST	<b>D</b> ROLLEN TYP
---------------------------	------------------------



CDR2020H\*  
Mit puderbeschichtetem Griff.

## Für Tablett, 46 x 66 cm

**AUSSENMASSE B x T x H** 50,8 x 80 x 97,2 cm

**INNENMASSE B x T** 46 x 66 cm

Fasst: UPC101

<b>136 kg</b> NUTZLAST	<b>A</b> ROLLEN TYP
---------------------------	------------------------



CD1826H

**AUSSENMASSE B x T x H** 57 x 57 x 21 cm

**INNENMASSE B x T** 51,1 x 51,1 cm

Verstaut außerdem: 500LCD, 350LCD, 250LCD, 1000LCD, UC1000

<b>136 kg</b> NUTZLAST	<b>B</b> ROLLEN TYP
---------------------------	------------------------



CD2020

**AUSSENMASSE B x T x H** 59,7 x 82,6 x 93 cm

**INNENMASSE B x T** 47 x 66 cm

Fasst: UPC101

<b>136 kg</b> NUTZLAST	<b>C</b> ROLLEN TYP
---------------------------	------------------------



CD1826HB

**AUSSENMASSE B x T x H** 56,5 x 65,7 x 93,7 cm

**INNENMASSE B x T** 51,5 x 51,5 cm

Verstaut außerdem: 250LCD, 350LCD, 500LCD, 1000LCD

<b>159 kg</b> NUTZLAST	<b>B</b> ROLLEN TYP
---------------------------	------------------------



CD2020H

## Für Pizzateigboxen Siehe „Pizzateigboxen“, Seite 167

**AUSSENMASSE B x T x H** 50,5 x 71 x 26 cm

**INNENMASSE B x T** 44,5 x 64,5 cm

Fasst: DB18263CW, DB18266CW, DB18263P

<b>136 kg</b> NUTZLAST	<b>A</b> ROLLEN TYP
---------------------------	------------------------



CD1826PDB  
Optionaler Gurt erhältlich.

**AUSSENMASSE B x T x H** 66,7 x 67,3 x 93 cm

**INNENMASSE B x T** 52 x 52,5 cm

Verstaut außerdem: 250LCD, 350LCD, 500LCD

<b>159 kg</b> NUTZLAST	<b>C</b> ROLLEN TYP
---------------------------	------------------------



CD2020HB

# CAMDOLLIES®

## Für Camcarriers® und Camtainers®

**AUSSENMASSE** B x T x H 50 x 73 x 27 cm

**INNENMASSE** B x T 44 x 66,5 cm

Fasst: 100MPC, UPC100, UC250, UC500, 250LCD, 350LCD, 500LCD

<b>136 kg</b> NUTZLAST	<b>A</b> ROLLEN TYP
---------------------------	------------------------



CD100



**AUSSENMASSE** B x T x H 50 x 84 x 92 cm

**INNENMASSE** B x T 45 x 67,5 cm

Fasst: 100MPC, UC250, UC500, 250LCD, 350LCD, 500LCD

<b>159 kg</b> NUTZLAST	<b>A</b> ROLLEN TYP
---------------------------	------------------------



CD100H



**AUSSENMASSE** B x T x H 60 x 83,5 x 93 cm

**INNENMASSE** B x T 44,5 x 68 cm

Fasst: 100MPC, UPC100, UC250, UC500, 250LCD, 350LCD, 500LCD

<b>159 kg</b> NUTZLAST	<b>C</b> ROLLEN TYP
---------------------------	------------------------



CD100HB



**AUSSENMASSE** B x T x H 42 x 62 x 26,5 cm

**INNENMASSE** B x T 36 x 56 cm

Fasst: UPC140, UPC160, UPC180, UPCS140, UPCS160, UPCS180, UPCSS160

<b>136 kg</b> NUTZLAST	<b>A</b> ROLLEN TYP
---------------------------	------------------------



CD160



**AUSSENMASSE** B x T x H 49 x 65 x 26,5 cm

**INNENMASSE** B x T 43 x 59 cm

Fasst: 300MPC, 1318MTC, UC1000, 1000LCD, UPC300, 1318CC

<b>159 kg</b> NUTZLAST	<b>A</b> ROLLEN TYP
---------------------------	------------------------



CD300



**AUSSENMASSE** B x T x H 61 x 89,5 x 93 cm

**INNENMASSE** B x T 56 x 72,5 cm

Fasst: 1826MTC

<b>159 kg</b> NUTZLAST	<b>A</b> ROLLEN TYP
---------------------------	------------------------



CD1826MTC



**AUSSENMASSE** B x T x H 70 x 88,5 x 93,5 cm

**INNENMASSE** B x T 55,5 x 72,5 cm

Fasst: 1826MTC

<b>159 kg</b> NUTZLAST	<b>C</b> ROLLEN TYP
---------------------------	------------------------



CD1826MTCCHB



**AUSSENMASSE** B x T x H 48,5 x 76,5 x 92 cm

**INNENMASSE** B x T 43 x 59 cm

Fasst: 300MPC, 1318MTC, UC1000, 1000LCD, UPC300, 1318CC

<b>159 kg</b> NUTZLAST	<b>A</b> ROLLEN TYP
---------------------------	------------------------



CD300H



**AUSSENMASSE** B x T x H 60 x 76 x 92 cm

**INNENMASSE** B x T 44 x 60 cm

Fasst: 300MPC, 1318MTC, UC1000, 1000LCD, UPC300, 1318CC

<b>159 kg</b> NUTZLAST	<b>C</b> ROLLEN TYP
---------------------------	------------------------



CD300HB



**AUSSENMASSE** B x T x H 53 x 70 x 23 cm

**INNENMASSE** B x T 46 x 63,5 cm

Fasst: UPC400, UPCS400, UPCH400

<b>136 kg</b> NUTZLAST	<b>A</b> ROLLEN TYP
---------------------------	------------------------



CD400  
Abbildung mit  
optionalem Gurt.



### AB LAGER EUROPA VERFÜGBARE ARTIKEL UND FARBEN

CD300, CD400: (401)

# CAMDOLLIES®

Für Milchkästen und für Dosenkartons 49,5 x 67,5 cm

AUSSENMASSE B x T x H	41,28 x 55,25 x 21,11 cm
INNENMASSE B x T	35,24 x 49,05 cm

Fasst: 35,6 x 48,3 cm Milchkästen und Dosenkartons Nr. 10

159 kg NUTZLAST	B ROLLEN TYP
--------------------	-----------------



CD1420



AUSSENMASSE B x T x H	56,6 x 77 x 21 cm
INNENMASSE B x T	49,5 x 71 cm

Fasst: 35,6 x 48,3 cm Milchkästen, Dosenkartons Nr. 10 und UPC101, 300MPC, UPC400, 100MPC, UPC100, UPC300

159 kg NUTZLAST	B ROLLEN TYP
--------------------	-----------------



CD2028



AUSSENMASSE B x T x H	41 x 41 x 21 cm
INNENMASSE B x T	35 x 35 cm

Fasst: 33 x 33 Milchkästen

114 kg NUTZLAST	B ROLLEN TYP
--------------------	-----------------



CD1313



AUSSENMASSE B x T x H	40,6 x 73,7 x 21 cm
INNENMASSE B x T	34,6 x 67,6 cm

Fasst: 33 x 33 cm Milchkästen und Dosenkartons Nr. 10

136 kg NUTZLAST	B ROLLEN TYP
--------------------	-----------------



CD1327



# ALLZWECK PLATTFORM TRANSPORTWAGEN

- Für den Transport bis zu 272 kg.
- Große Plattformen zum bequemen Beladen und eingebaute Griffe zum leichten Manövrieren.
- Alle Modelle haben robuste 12,7 cm -Rollen, die in eingegossenen Metallmontageplatten verschraubt sind.

Farben: Kaffee Beige (157), Dunkelbraun (131), Schwarz (110), Schieferblau (401).

12,7 cm Rollen: 2 Festrollen, 2 Lenkrollen, eine mit Bremse.

Allzweck-Transportwagen  
Verkaufseinheit: 1

AUSSENMASSE B x T x H	50 x 81,5 x 98 cm
LADEPLATTFORM	50 x 75 cm

272 kg NUTZLAST	NSF	
--------------------	-----	--



2030UT  
Mit Chromgriff.  
UTHSTP  
508 cm langer Riemen.

AUSSENMASSE B x T x H	63,2 x 106 x 93,3 cm
LADEPLATTFORM	60 x 90,5 cm

272 kg NUTZLAST	NSF	
--------------------	-----	--



2436UTH  
UTHSTP  
508 cm langer Riemen.

AUSSENMASSE B x T x H	63,2 x 106 x 93,3 cm
LADEPLATTFORM	60 x 90,5 cm

272 kg NUTZLAST	NSF	
--------------------	-----	--



2436UTHS  
Einschließlich zwei Gurten.

## Camdolly Halterriemen für CD400 und CD1826PDB Camdollies

ARTIKELNUMMER	BESCHREIBUNG	ABMESSUNGEN AUS
400STP	Gurt	500 cm (Länge)

Verkaufseinheit: 1





# TABLETT- UND GESCHIRRWAGEN BESTECKEINSATZ / TABLETT- UND BESTECKWAGEN

## Tablett- und Geschirrwagen Besteckeinsatz

- Offene Vorratshaltung fasst verschiedene Teller und Tablett.
- Kann mit oder ohne abnehmbare Besteckstation verwendet werden.
- Aus pflegeleichtem Polyethylen, das nicht rostet, nicht abblättert und nicht korrodiert.
- Abgerundete, eingegossene Kanten schützen Möbel und Wände.
- Eingeformte Griffe und leistungsstarke 15,2-cm-Lenkrollen erleichtern das Manövrieren.

**Farben:** Schwarz (110), Schieferblau (401), Kaffee Beige (157), Dunkelbraun (131), Granitgrau (191), Granitgrün (192).

**Rollen:** 15,24 cm Ø Lenkrollen, davon zwei mit Bremse.

Die Vinyl-Abdeckung ist nicht NSF geprüft.



Besteckzylinder und Vinylhaube inklusive mit TDCR12.



PVC-Abdeckung für hygienische Aufbewahrung in Lieferung enthalten. Nur TDCR12.



TDCR12

ARTIKEL-NUMMER	BESCHREIBUNG	UMFANG L x B x H
TDCR12	Wagen und Regal-Kombination	97 x 58 x 105 cm
TDC2029*	Nur Wagen	97 x 56,5 x 87
CR12	Nur Besteckregal	84 x 58 x 23
FWC56	Besteckzylinder	B 11,4 x H 14

Verkaufseinheit: 1 FWC56 Verkaufseinheit: 12

\*TDC2029 nicht in Schwarz (110) erhältlich.

## Tablett- und Besteckwagen

- Zur übersichtlichen Aufbewahrung von Tablett und Zubehör für den Selbstbedienungs-Service.
- Mit 8 klaren Camwear® GN-Behälter für Besteck, Servietten und unverderbliche Beilagen.
- Inklusive Abdeckhaube aus Vinyl.

**Farben:** Schwarz (110), Schieferblau (401), Kaffee Beige (157), Dunkelbraun (131), Granitgrau (191), Granitgrün (192).

**Rollen:** 15,24 cm Ø Lenkrollen, davon zwei mit Bremse.

Die Vinyl-Abdeckung ist nicht NSF geprüft.



**AB LAGER EUROPA VERFÜGBARE  
ARTIKEL UND FARBEN**

TC1418: (401)

ARTIKEL-NUMMER	BESCHREIBUNG	VERKAUFSEINHEIT
TC1418	Mit Schalen & Deckel	1

ARTIKEL-NUMMER	AUSSENMASSE L x B x H	MAXIMALE NUTZLAST	MAXIMALE TABLETTGRÖSSE	TABLETT- KAPAZITÄT
TC1418	82 x 54 x 116 cm	227 kg	36 x 46 cm	180-200 in zwei Stapeln

Besteck- und Universaleinsatzplatte besteht aus:

SCHALENMENGE, GRÖSSE	FASSUNGSVERMÖGEN
4 Stück 1/3 GN Schalen 10 cm tief	100 Messer, ca. 100 Löffel, ca. 80 Gabeln
4 Stück 1/6 GN Schalen 10 cm tief	Für Zucker, Gewürze usw.



TC1418



Vinyl-Abdeckung für die hygienische Aufbewahrung von Geschirr.





# VERSTELLBARER GESCHIRRWAGEN DER S-SERIE



- In einem Wagen lässt sich Geschirr einer Größe oder eine Kombination verschiedener Größen aufbewahren.
- Mit problemlos verstellbaren Geschirrsäulen.

**ADCS-Farben:** Schwarz (110), Schieferblau (401), Grau gesprenkelt (480), Dunkelbraun (131).

**Rollen:** 12,7 cm, 2 Lenkrollen mit Bremsen und zwei 25,4 cm Räder.

Inklusive Vinyl-Abdeckung.  
Nicht NSF-aufgelistet.



**Für Teller und Schüsseln mit Durchmessern von 11,7 bis 33 cm**

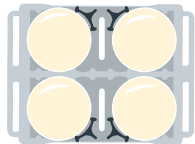

Tellergrößen: ø 23,5 bis 33 cm Durchm.  
4 Säulen (je 60)  
Fassungsvermögen insgesamt: 240

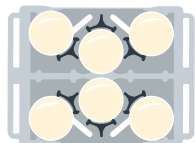

Tellergrößen: ø 18,42 bis 23,5 cm Durchm.  
6 Säulen (je 60)  
Fassungsvermögen insgesamt: 360

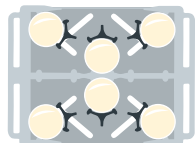

Tellergrößen: ø 14,6 bis 18,42 cm Durchm.  
6 Säulen (je 45)  
Fassungsvermögen insgesamt: 270

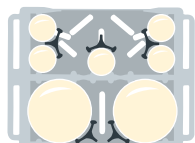

2 Säulen: ø 23,5 bis 33 cm Durchm. (je 60)  
5 Säulen: ø 12,6 (je 45)  
Fassungsvermögen insgesamt: 345

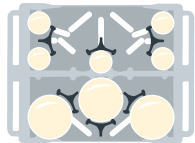

3 Säulen: ø 18,42 bis 23,5 cm Durchm. (je 60)  
5 Säulen: ø 11,75 cm (je 45)  
Fassungsvermögen insgesamt: 405

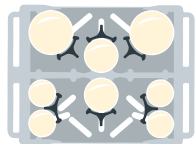

2 Säulen: ø 18,42 bis 23,5 cm Durchm. (je 60)  
2 Säulen: ø 14,6 bis 18,42 cm (je 45)  
4 Säulen: ø 12,6 cm (je 45)  
Fassungsvermögen insgesamt: 390

## STABIL & SICHER

Trenneinsatz mit durchgehender 1,27 cm Verstärkungsrippe.

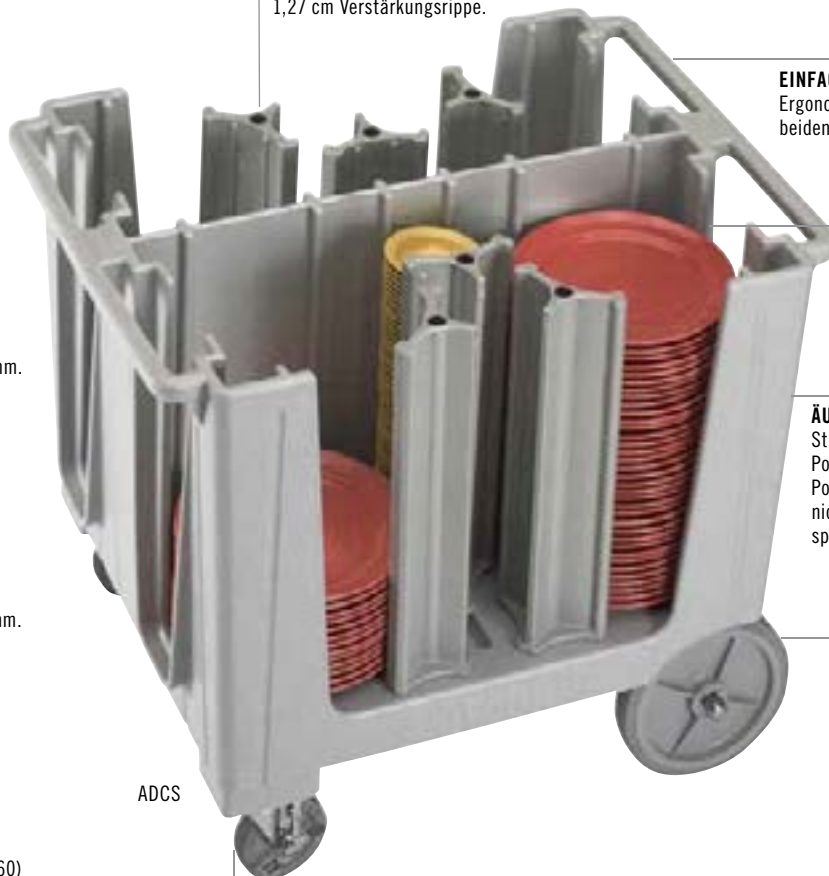

**EINFACH ZU MANÖVRIEREN**  
Ergonomische Formgriffe an beiden Seiten.

**TABLETS PRO SÄULE**  
49,5 cm-Säulen halten 45-60 Teller pro Stapel.

**ÄUSSERST STABIL**  
Strapazierfähige Polyethylenkonstruktion schützt Porzellan vor Abspringen. Rostet nicht, blättert nicht ab, und splittert nicht.

**BOCKROLLEN**  
25,4 cm abriebfeste Easy Wheels.

ADCS

**LENKROLLEN**  
12,7 cm, 2 Lenkrollen mit Bremsen.



Die Hinterachse (ø 2 cm) hat eine maximale Tragkapazität: 227 kg.



Alle Wagen werden mit einer hygienischen Kunststoffhaube geliefert.

## AB LAGER EUROPA VERFÜGBARE ARTIKEL UND FARBEN

ADCS: (110), (401), (480)

ARTIKELNUMMER	ADCS
TRENNEINSÄTZE	6
TELLER PRO SÄULE	Ca. 45-60
AUSSENABMESSUNGEN B x L x H	73 x 96 x 81 cm
Verkaufseinheit: 1 Tellergröße von 11,7 bis 33 cm.	



# ADC33 – ANPASSBARER GESCHIRRWAGEN

- Unbeschränkte Vielseitigkeit mit voll anpassbaren Unterteilungen für die Stapel.
- Sichere Aufbewahrung von Tellern, Schüsseln, Servierplatten und Tablettis in unterschiedlicher Form und Größe.
- Ergonomisch und einfaches Manövrieren.

**ADC33 – Farben:** Dunkelbraun (131), Schieferblau (401).

**15-cm-Rollen:** 4 Schwenkrollen mit Bremse, 1 starre Mittelrolle.

Wird mit hygienischer Kunststoffabdeckung ausgeliefert. Abdeckung ist nicht NSF-zugelassen.



ADC33 ist nicht erhältlich bei City of Industry, Kalifornien, USA.



**Für Teller und Schüsseln mit Durchmessern von 11 bis 33 cm**

<b>ARTIKELNUMMER</b>	<b>ADC33</b>
<b>TRENNEINSÄTZE</b>	6
<b>TELLER PRO SÄULE</b>	Ca. 45-60
<b>AUSSENABMESSUNGEN B x L x H</b>	76,2 x 98,43 x 90,17 cm

Verkaufseinheit: 1

An beiden Seiten eingelassene ergonomische Griffe für kompaktes Design der ADC33 und bequemes Manövrieren.



ADC33

15,24 cm große Schwenkrollen mit Bremse an allen vier Ecken.

Dank der starren Mittelrolle lässt sich die Einheit selbst im voll beladenen Zustand leicht bewegen.

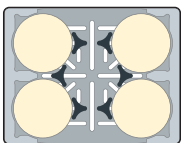

**6 Unterteilungen:**  
4 Stapel (11 bis 33 cm) rund

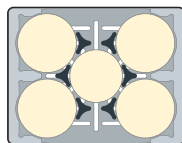

**6 Unterteilungen:**  
4 Stapel (11 bis 33 cm) rund+  
1 Stapel (17,5 bis 30 cm) rund

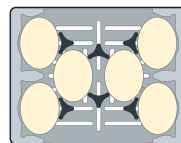

**6 Unterteilungen:**  
6 Stapel (20,3 bis 29,2 x 12,7 bis 21,9 cm) oval

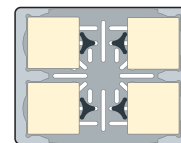

**4 Unterteilungen:**  
4 Stapel (25 bis 28,8 cm) viereckig

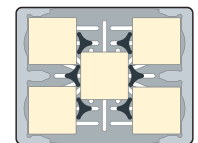

**6 Unterteilungen:**  
5 Stapel (24 bis 27,9 cm) viereckig

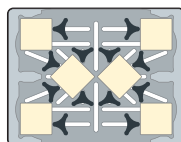

**12 Unterteilungen:**  
6 Stapel (15,2 bis 20,3 cm) viereckig oder rund

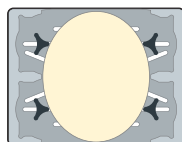

**4 Unterteilungen:**  
1 Stapel (35 bis 73,6 cm) lange x bis zu (59,9 cm) breite ovale Tablettis

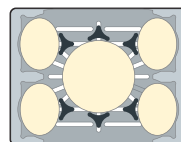

**6 Unterteilungen:**  
4 Stapel ovale (29,2 x 21,9 cm); 1 Stapel 40,6 cm runde Tablettis

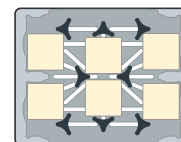

**8 Unterteilungen:**  
6 Stapel (20,3 cm) viereckig – mittelgroß

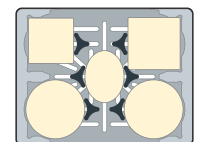

**6 Unterteilungen:**  
2 Stapel (33,7 cm) rund – groß,  
1 Stapel (25,4 cm) viereckig – mittelgroß, 1 Stapel (29,2 cm) viereckig – groß, 1 Stapel (29,2 x 21,9 cm) oval – mittelgroß

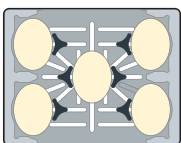

**6 Unterteilungen:**  
5 Stapel (29,2 x 21,9 cm) oval

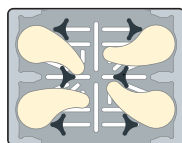

**6 Unterteilungen:**  
4 Stapel Teller in benutzerdefinierter Größe

**AB LAGER EUROPA VERFÜGBARE ARTIKEL UND FARBEN**

ADC33: (131)

# VERSA GESCHIRRWAGEN, GESCHIRRWAGEN, VERSTELLBARER TABLETT- UND GESCHIRRWAGEN

## Versa Geschirrwagen

- Hohe Aufnahmekapazität zur Aufbewahrung quadratischer und runder Teller.
- Pflegeleichtes Polyethylen rostet nicht, ist stoß- und korrosionsfest.
- Poker-Chip-Design bietet freien Zugang zu den Tellern.
- Die 2 cm dicke Stahlachse gibt dem Wagen eine Tragfähigkeit von 227 kg.
- Angeformte Griffe an beiden Enden für einfachen Transport.
- 12,7 cm Schwenkrollen mit Bremsen und 25,4 cm abriebfeste Bockrollen für leichtes Manövrieren.
- Wird bereits montiert geliefert.

**Farben:** Schwarz (110), Dunkelbraun (131), Graugesprenkelt (480).

**Rollen:** 12,7 cm, 2 Lenkrollen mit Bremsen und zwei 25,4 cm Räder.

Inklusive Vinyl-Abdeckung. Nicht NSF-aufgelistet.

DCS950 ist geschützt durch US-Patent D 603,120S. DCS1125 ist geschützt durch US-Patent D 625,894.

### AB LAGER EUROPA VERFÜGBARE ARTIKEL UND FARBEN

DCS950, DCS1125: (480)



**DCS1125** fasst 4 Stapel von 45-60 runden Tellern bis zu 28,6 cm oder quadratischen Tellern bis zu 24,1 cm.

**DCS950** fasst 5 Stapel von 45-60 runden Tellern bis zu 24,1 cm oder 4 bis 5 Stapel quadratische Teller bis zu 20,5 cm.

## Geschirrwagen im Poker-Chip-Design

- Zur sicheren Aufbewahrung wertvollen Geschirrs.
- Trennvorrichtungen sind im Poker-Chip-Design in das Gehäuse eingegossen.
- Aus haltbarem Polyethylen, das Teller vor dem Abspringen schützt.
- Freier Zugang von zwei Seiten zum problemlosen Be- und Entladen.
- Abgerundete Kanten innen und außen schützen sowohl Ihr Geschirr als auch Möbel und Wände.

**Farben:** Schwarz (110), Schieferblau (401), Dunkelbraun (131), Granitgrau (191).

**Rollen:** 12,7 cm, 2 Lenkrollen mit Bremsen und zwei 25,4 cm Räder.

Inklusive Vinyl-Abdeckung. Nicht NSF-aufgelistet.



### AB LAGER EUROPA VERFÜGBARE ARTIKEL UND FARBEN

DC1225: (191)



DC700



Alle Wagen werden mit einer hygienischen Kunststoffhaube zum Schutz der sauberen Teller und Tablettts geliefert.

**Für die Bestellung von Ersatzhauben, siehe die CAMBRO Liste für Ersatz- und Zubehörteile unter [www.cambro.com](http://www.cambro.com).**

## Verstellbarer Tablett- und Geschirrwagen

- Zur Aufbewahrung von Tellern und Tablettts aller Art.
- Die beiden verstellbaren Trennvorrichtungen können zum sicheren Aufbewahren von Tablettts und Tellern leicht verschoben werden.
- Aus haltbarem Polyethylen, das Teller und Tablettts schützt.
- Pflegeleicht, verbeult nicht, rostet nicht, blättert nicht ab und zerbricht nicht.

**Farben:** Schwarz (110), Schieferblau (401), Melange (157), Dunkelbraun (131), Granitgrau (191), Granitgrün (192).

**Rollen:** 15,2 cm, Lenkrollen, 2 davon mit Bremse.

**Maximale Tragkapazität:** 227 kg

Inklusive Vinyl-Abdeckung. Nicht NSF aufgelistet.



### AB LAGER EUROPA VERFÜGBARE ARTIKEL UND FARBEN

TDC30: (191)



TDC30



Alle Wagen werden mit einer hygienischen Kunststoffhaube geliefert.

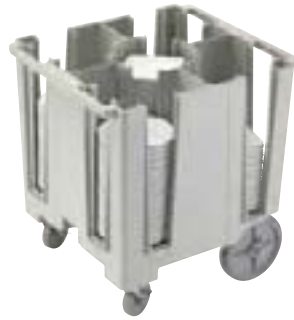

## Versa Geschirrwagen

ARTIKELNUMMER	DCS950	DCS1125
TELLERGRÖSSEN (RUND)	21,3 - 24,1 cm	24,4 - 28,6 cm
TELLERGRÖSSENE (QUADRATISCH)	18,4 - 20,5 cm	21,3 - 24,1 cm
FÄCHER PRO TELLERWAGEN	5, 45-60 teller pro säule	4, 45-60 teller pro säule
AUSSENABMESSUNGEN B x L x H	69 x 78 x 81 cm	69 x 78 x 81 cm

Verkaufseinheit: 1

Alle Wagen werden mit einer hygienischen Kunststoffhaube geliefert.



## Geschirrwagen im Poker-Chip-Design

ARTIKELNUMMER	DC575	DC700	DC825
TELLERGRÖSSEN	14,6 cm	14,9 - 17,8 cm	18,1 - 21 cm
FÄCHER PRO TELLERWAGEN	6, 45-60 teller pro säule	6, 45-60 teller pro säule	4, 45-60 teller pro säule
AUSSENABMESSUNGEN B x L x H	83 x 60 x 81 cm	83 x 60 x 81 cm	73 x 60,5 x 81,5 cm

Verkaufseinheit: 1



## Geschirrwagen im Poker-Chip-Design

ARTIKELNUMMER	DC1225
TELLERGRÖSSEN	28,9 - 31,1 cm
FÄCHER PRO TELLERWAGEN	4, 45-60 teller pro säule
AUSSENABMESSUNGEN B x L x H	83 x 70 x 81,5 cm

Verkaufseinheit: 1

## Verstellbarer Tablett- und Geschirrwagen

ARTIKELNUMMER	TDC30
TRENNEINSÄTZE	2
TELLER PRO SÄULE	Ca. 45-60
TABLETTS PRO SÄULE	80 Tablett: 36 x 46 cm
AUSSENABMESSUNGEN B x L x H	59 x 99 x 88 cm
INNENMASSE B x T	78,7 x 46 cm (keine Unterteilungen)

Verkaufseinheit: 1



# CAMBOX® – SCHALEN UND BEHÄLTER



## Regal (ABS)



ARTIKEL NUMMER	1120CBR	1520CBR
BESCHREIBUNG	Besteckschale mit vier Fächern	Cambox
AUSSENMASSE B x L x H	28,9 x 52 x 9,5 cm	38,9 x 50,6 x 12,5 cm
Verkaufseinheit: 12	Farben: Schwarz (110), Dunkelbraun (131).	



ARTIKEL NUMMER	21155CBR	21157CBR	1722CBR
BESCHREIBUNG	Cambox	Cambox	Cambox
AUSSENMASSE B x L x H	38,7 x 51,4 x 12,5 cm (inkl. Griff)	38,6 x 51,2 x 17,6 cm	42,9 x 55,6 x 12,1 cm
Verkaufseinheit: 12	Farben: Schwarz (110), Dunkelbraun (131).		

## Polyäthylen



ARTIKEL NUMMER	415CBP	912CBP	1120CBP	1520CBP & 1520CBPF*
BESCHREIBUNG	Besteckeneinsatzschale	Allzweckbehälter	Besteckschale, vier Fächer	Cambox
AUSSENMASSE B x L x H	11,3 x 36 x 10,3 cm	23 x 30,6 x 13 cm	28,9 x 52 x 9,5 cm	38,9 x 50,6 x 12,5 cm
Verkaufseinheit: 12	Farben: Schwarz (110), Dunkelbraun (131), Grau (180). *1520CBPF, Flachbodenausführung, 1520CBP, Rippenbodenausführung.			



ARTIKEL NUMMER	1621CBP	21155CBP	21157CBP	1722CBP
BESCHREIBUNG	Cambox	Cambox	Cambox	Cambox
AUSSENMASSE B x L x H	39,7 x 52 x 12,4 cm	38,7 x 51,4 x 12,5 cm (inkl. Griff)	38,6 x 51,2 x 17,6 cm	42,9 x 55,6 x 12,1 cm
Verkaufseinheit: 12	Farben: Schwarz (110), Dunkelbraun (131), Grau (180).			

## Behälterdeckel



ARTIKEL NUMMER	1520BCBP	1722BCBP	2115BCBP	2115BCBR
PASSEND FÜR	1520CBP	1722CBR, 1722CBP	21155CBP, 21157CBP	2115CBR, 21157CBR
AUSSENMASSE B x L	40,6 x 52 cm	44 x 56,8 cm	39,4 x 52 cm	39,4 x 52 cm
Verkaufseinheit: 12	Farbe: Naturweiß (148).			



# KD-SERVIERWAGEN UND KD-TRANSPORTWAGEN

- Vielseitige und haltbare Wagen zum attraktiven Preis.
- Randschienen und leicht texturierte Polypropylenfächer verhindern das Herunterfallen von Gegenständen.
- Senkrechte Aluminiumstützen sorgen für Standfestigkeit.
- Wird zum Einsparen von Versandkosten "zerlegt" geliefert.
- Leicht montierbar.

**Wagen- und Fachwandsatzfarben:**  
Schwarz (110), Grau gesprenkelt (480).  
.....  
**Abfallbehälter- und Besteckhalter-**  
**Farbe:** Schwarz (110).  
.....



Jedes BC340KD Regalfach fasst einen Geschirrkorb der Größe 1/1 oder zwei Standard-Abraumboxen.

Beim Zusammenbau können optionale Wandpaneele zum Verdecken von 3 Seiten mit eingebaut werden.

Vier pulverbeschichtete Lenkrollen sorgen für ruhigen Transport und sicheres Manövrieren.



Randschienen verhindern das Herunterfallen von Gegenständen.

Robuste Aluminiumpfosten.

BC340KD

Haltbare, fleckenfeste Oberfläche lässt sich leicht reinigen.

## AB LAGER EUROPA VERFÜGBARE ARTIKEL UND FARBEN

BC331KD, BC340KD, BC340KDP: (480), (110)  
BC331KDTC, BC331KDSH: (110)



ARTIKEL NUMMER	BC331KD	BC340KD
BESCHREIBUNG	Servierwagen	Großer Transportwagen
ROLLEN Ø UND ROLLENANORDNUNG	7,6 cm, 4 Lenkrollen, keine Bremse	12,7 cm, 4 Lenkrollen, keine Bremse
AUSSENMASSE L x T x H	83,5 x 41 x 96,5 cm	101,5 x 54 x 95 cm
INNENMASSE DER AUFLAGEN L x T x H	62 x 40 x 30 cm	80 x 52 x 29,8 cm
NUTZLAST	136 kg	180 kg

Verkaufseinheit: 1

Abbildung zeigt optionale Seitenwände in einer Ebene.

## Zubehöroption



ARTIKEL NUMMER	BC331KDTC	BC331KDSH	BC340KDP
BESCHREIBUNG	30 L Abfallbehälter	9,5 L Besteckbehälter	Verkleidungsset à 3 Seitenwände (nur für Modell BC340KD) pro Ebene ein Set
AUSSENMASSE B x T x H	33 x 24 x 56 cm	33 x 24 x 18,5 cm	80,3 x 45 x 29,8 cm

Verkaufseinheit: 1

# ALLZWECKWAGEN

- Vielseitige, haltbare und zuverlässige Allzweck-Arbeitstiere.
- Ideal für den Empfangsbereich und zum Decken und Abräumen von Tischen.
- Aus einteiligem Polyethylen mit eingegossenen Griffen und Fächern.
- Modelle mit offenen oder geschlossenen Seiten erhältlich.

**Farben:** Schwarz (110), Schieferblau (401), Dunkelbraun (131), Kaffee Beige (157), Granitgrau (191).

Für BC225, BC2254S, BC11TC und BC1115SH ist Versand per Lieferung durch pakettiefdienst.



## Offene Wagen



ARTIKEL NUMMER	BC225	BC2254S	BC235
<b>ROLLEN Ø UND ROLLENANORDNUNG</b>	7,6 cm, 2 Bock, 2 Lenkrollen, 1 mit Bremse	7,6 cm, 4 Lenkrollen, 1 mit Bremse	12,7 cm, 2 Bock, 2 Lenkrollen, 1 mit Bremse
<b>AUSSENMASSE L x T x H</b>	71 x 41 x 82 cm	71 x 41 x 82 cm	95 x 55 x 88 cm
<b>INNENMASSE DER AUFLAGEN L x T x H</b>	56 x 39,5 x 29 cm	56 x 39,5 x 29 cm	79 x 52 x 29 cm
<b>NUTZLAST</b>	159 kg	159 kg	227 kg

Verkaufseinheit: 1



ARTIKEL NUMMER	BC2354S	BC230	BC2304S
<b>ROLLEN Ø UND ROLLENANORDNUNG</b>	12,7 cm, 4 Lenkrollen, 1 mit Bremse	12,7 cm, 2 Bock, 2 Lenkrollen, 1 mit Bremse	12,7 cm, 4 Lenkrollen, 1 mit Bremse
<b>AUSSENMASSE L x T x H</b>	95 x 55 x 88 cm	84,5 x 51 x 88 cm	84,5 x 51 x 88 cm
<b>INNENMASSE DER AUFLAGEN L x T x H</b>	79 x 52 x 29 cm	69 x 49,5 x 29 cm	69 x 49,5 x 29 cm
<b>NUTZLAST</b>	227 kg	227 kg	227 kg

Verkaufseinheit: 1

## Geschlossene Wagen



ARTIKEL NUMMER	BC330	BC3304S
<b>ROLLEN Ø UND ROLLENANORDNUNG</b>	12,7 cm, 2 Bock, 2 Lenkrollen, 1 mit Bremse	12,7 cm, 4 Lenkrollen, 1 mit Bremse
<b>AUSSENMASSE L x T x H</b>	84,5 x 51 x 88 cm	84,5 x 51 x 88 cm
<b>INNENMASSE DER AUFLAGEN L x T x H</b>	69 x 46,5 x 29 cm	69 x 46,5 x 29 cm
<b>NUTZLAST</b>	227 kg	227 kg

Verkaufseinheit: 1

## Zubehöroption



ARTIKEL NUMMER	BC11TC*	BC1115SH*
<b>BESCHREIBUNG</b>	42 L Abfallbehälter	6,6 L Besteckbehälter
<b>AUSSENMASSE B x T x H</b>	35 x 20,6 x 53,7 cm	36,8 x 15,2 x 13,7 cm
<b>Verkaufseinheit:</b> 1	*BC11TC & BC1115SH nicht passend für KD-Transportwagen. QBC11TC & BC1115SH sind nur in Schwarz (110) und Dunkelbraun (131) erhältlich.	





## REGALE

Die Wichtigsten Merkmale Aller  
Camshelving®-Produktreihen

Camshelving Serie Kurzanleitung

Produktcode-Referenz

Kostenloser Camshelving-Designservice

Gesamtlänge Der Camshelving Serie –  
Kurzanleitung

Camshelving Premium Series

Tabelle mit Tragkraft für Premium Series

Premium Series Zubehör

Hohe Lagerdichte Bodenschienensystem

Camshelving Elements Series

Tabelle mit Tragkraft für Elements Series

Elements Series Zubehör

Camshelving Basics Plus Series

Tabelle mit Tragkraft für Basics Plus Series

Basics Plus Series Zubehör

Camshelving-Wandregale und  
Storesafe®-Extender Bausätze

Serie S Lageruntersätze



# Regale fürs Leben



## LAGERN – NEU DEFINIERT.

Drei verschiedene Camshelving® Produktreihen bieten das Richtige für jede Küche! Jeder lebensmittelverarbeitende Betrieb – unabhängig von Größe und Budget – verdient eine Einrichtung, die auf maximale Kosteneinsparungen, Flächeneffizienz, Hygiene, Nahrungsmittelsicherheit und Funktionalität ausgerichtet ist. Camshelving-Lagersysteme machen all dies möglich: sie fördern die optimale Organisation der lebensmittelverarbeitenden Betriebe, unterstützen die Nahrungsmittelsicherheit, sorgen für verminderten Arbeitsaufwand, vereinfachen die Lagerbestandsverwaltung, reduzieren Nahrungsmittelabfälle und vermeiden Kosten für Ersatzprodukte.





Cambro Lager- und Transportprodukte zur Förderung der sicheren Lebensmittelhandhabung.



KOMPONENTE

Produkte, die die Kriterien von NSF International für Hygiene und Reinigung erfüllen.



Prüfzertifikat für Produkte, die vom Technischen Überwachungsverein (TÜV) zugelassen sind (technische Prüfstelle)



Produkte, die die Erfüllung der HACCP-Richtlinien unterstützen



Geeignet für Lebensmittel



Spülmaschinenfest



Cadmiumfreie Produkte



Recyclbares Polypropylen

Camshelving wird durch folgende US-Patente geschützt:

D498,664 S, D508,646 S, D512,867 S, D623,929 S, D624,764 S, D648,582 S, D630,935 S, D648,159 S, D651,433 S, D648,160 S, D697,391 S, D727,715 S, D728,347 S, D728,348 S, D707,994 S, D739,989 S, D663,912 S, D736,488 S, D739,989 S, D760,519 S, US 6,981,454B2

**camguard**  
ANTIMICROBIAL SHELF PLATES

Permanent in die Regalauflagen integrierter antimikrobieller Schutz zur Hemmung von Schimmel-, Pilz- und Bakterienbefall.



# CAMSHELVING®

WICHTIGSTEN MERKMALE ALLER CAMSHELVING-PRODUKTREIHEN

## Rostfrei und Korrosionsbeständig

Die durch eine lebenslange Garantie gegen Rost und Korrosion geschützten Camshelving-Lagersysteme machen Schluss mit den Unannehmlichkeiten und Kosten in Verbindung mit Reparaturen oder dem Ersatz von beschädigten Regalen. Nur Cambro bietet Regale fürs Leben.



## Verwendung in vielfältigen Einsatzbereichen

Camshelving-Lagersysteme wurden im Hinblick auf Beständigkeit in allen extremen Lagersituationen und Temperaturen entwickelt – sie sind unempfindlich gegen Feuchtigkeit, Chemikalien, Salz, Lebensmittelsäuren und Luftfeuchtigkeit. Camshelving-Systeme können überall aufgestellt werden und rosten nicht.

**-38°C BIS 88°C**



## Optimale Raumausnutzung

Die Komponenten wurden sorgfältig im Hinblick auf eine maximale Lagerfläche, selbst in engen Räumlichkeiten, entwickelt.

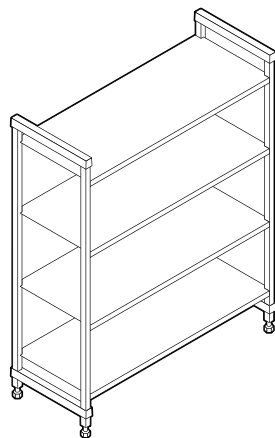

Grundeinheit

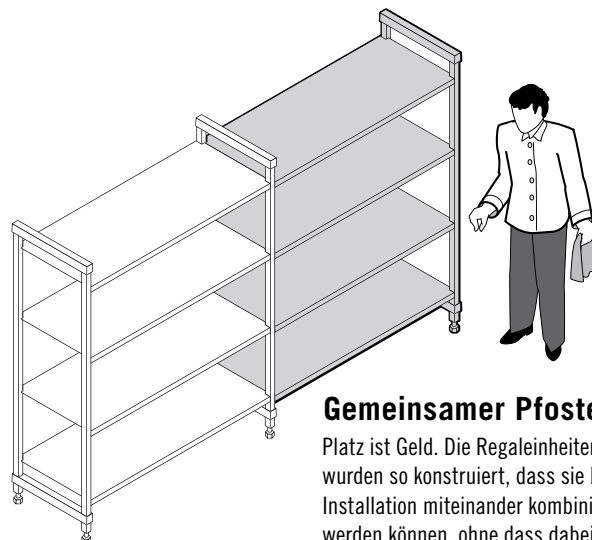

Grund- und Anbaueinheit

### Gemeinsamer Pfosten

Platz ist Geld. Die Regaleinheiten wurden so konstruiert, dass sie bei der Installation miteinander kombiniert werden können, ohne dass dabei die Tragkraft beeinträchtigt wird, wobei gleichzeitig die Lagerungsfläche maximiert wurde.

# PREMIUM series

# ELEMENTS series

New!

# BASICS PLUS series

## Einfache Reinigung

Die Reinigung von Regalen sollte keine große Aufgabe sein. Unabhängig davon, ob die Reinigung täglich oder nach einem anderen Zeitplan erfolgt, kann sie schnell und einfach durchgeführt werden, ohne den Lagerraum oder die täglichen Arbeitsabläufe zu beeinträchtigen.



## Mühelose Anpassung

Alle Regalauflagen lassen sich leicht und unabhängig voneinander verstellen, um die Unterbringung von unterschiedlichen Produkten und Verpackungen bei geänderten Waren- und Lageranforderungen zu ermöglichen.

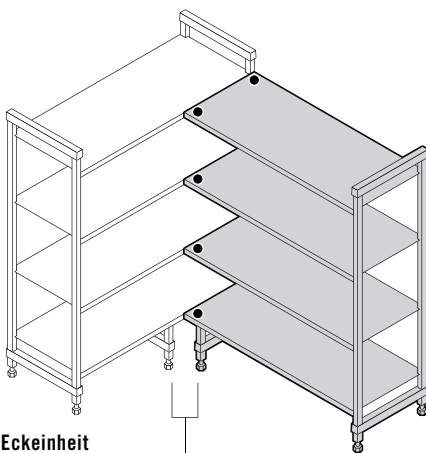

### Eckeinheit

Grund- und Anbaeinheit unter Verwendung von einem Satz Eckverbindungen pro Regalboden und zwei Hilfsstützen (Dunnage).

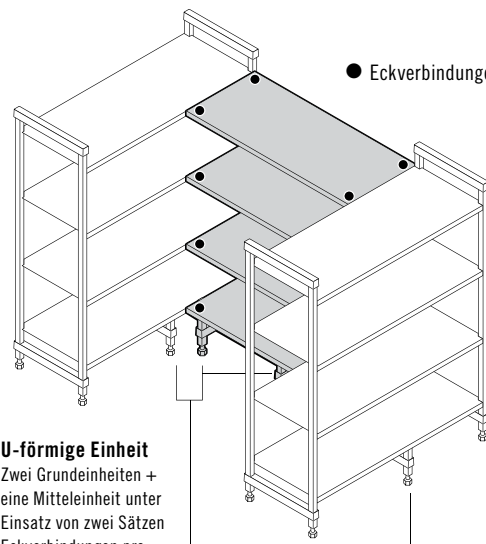

● Eckverbindungen

### U-förmige Einheit

Zwei Grundeinheiten + eine Mitteleinheit unter Einsatz von zwei Sätzen Eckverbindungen pro Regalaufgabe und vier Hilfsstützen (Dunnage).

## Eckregalfläche

Nicht nutzbarer Raum kann mit Hilfe von Eckverbindungen in zusammenhängende, leicht zugängliche Lagerbereiche transformiert werden.

# CAMSHELVING® SERIE

## KURZANLEITUNG

Cambro bietet drei rostfreie, korrosionsfreie, hygienische Regalsysteme, die den strengen Anforderungen von kommerziellen lebensmittelverarbeitenden Betrieben gewachsen sind. Diese Anleitung erleichtert Ihnen die Auswahl des idealen Camshelving-Systems für jeden Lagerbereich Ihres Betriebs. Nur Cambro bietet Regale fürs Leben.



### PREMIUM series

<b>Lagerbereiche</b>	<p>Lebensmittelverarbeitende Betriebe mit hohem Durchsatzvolumen, bei denen eine ständige Be- und Entladung schwerer Waren anfällt. Häufige bzw. mehrmals tägliche Lieferungen</p> <p><b>Nasslagerung</b> – Tiefkühlräume, Kühlräume, Geschirrspülanlagen <b>Trockenlagerung</b> – Unverpackte Lebensmittel, Catering-Ausrüstung, Porzellan/Küchengeschirr, Gebrauchswäsche, Verkaufsartikel</p>
<b>Empfohlene Marktsegmente</b>	<p>Hotels und Kantinen, Restaurants, Fast-Food-Restaurants, Schulen, Hochschulen und Universitäten, Gesundheitseinrichtungen, militärische Einrichtungen, Tagungszentren/Stadien, Kreuzfahrtschiffe, Party-Service und Bankettcenter, Werkskantinen/Betriebsrestaurants, und Supermärkte.</p>
<b>Produktmaterial</b>	<p>Pfosten und Querstreben bestehen aus einem Stahlkern mit einer glatten äußeren Schicht aus Polypropylen. Überragende Tragfähigkeit und ausreichend robust für höchste Belastungsanforderungen.</p>
<b>Montage</b>	<p>Spritzgegossene Schwalbenschwänze bedeuten weniger Einzelteile – und somit besonders einfache Montage.</p>
<b>Tragkraft</b> (Premium basierend auf einer Länge von 680 bis 1280 mm) (Elements basierend auf einer Länge von 610 bis 1220 mm) (Basics Plus basierend auf einer Länge von 765 bis 1220 mm)	<p><b>Stationäre Einheit:</b> 200 kg pro Regalboden, 800 kg pro Einheit. <b>Mobile Einheit:</b> 340 kg pro Einheit. <b>Eck- und U-förmige Einheit:</b> 180 kg pro Regalboden, 810 kg pro Einheit.</p>
<b>Lebenslange Garantie gegen Rost und Korrosion</b>	<b>Regalplatten, Pfosten und Querstreben</b>
<b>Regallängen</b>	680, 780, 880, 980, 1080, 1180, 1280, 1380, 1480, 1580, 1680, 1780 mm
<b>Regaltiefen</b>	300, 400, 500, 600 mm
<b>Pfostenhöhen</b>	<b>Stationär:</b> 1700, 1800, 2140 mm <b>Mobil:</b> 1790 mm (einschließlich Rollen)
<b>Mobile Einheiten</b>	JA
<b>Bodenschienensystem in hoher Dichte</b>	JA
<b>Hilfsstützen (Dunnage-Stand) für untersten Boden</b>	JA
<b>Regalschienen</b>	JA
<b>Vertikale Trocken- und Aufbewahrungsablage</b> (Tablett / Schneidebrett / Deckel)	JA
<b>Trocken- und Lagerungsablage für Essenshauben</b>	NEIN
<b>Abgewinkelte Trocken- und Aufbewahrungsablage</b>	JA
<b>Regaltrennelement</b> (Lagerung von schmalen Artikeln)	JA
<b>Regaltrennleiste</b> (für Lebensmittelwannen oder -behälter)	JA
<b>Tabletteinschubgestell</b>	JA
<b>Sicherheitskäfig mit einem Regalboden</b>	JA

ZUBEHÖR





## ELEMENTS series

Lebensmittelverarbeitende Betriebe mit hohem Durchsatzvolumen, bei denen eine ständige Be- und Entladung mittelschwerer bis schwerer Waren anfällt.  
5 bis 7 Lieferungen pro Woche

**Nasslagerung** – Tiefkühlräume, Kühlräume, Geschirrspülanlagen

**Trockenlagerung** – Unverpackte Lebensmittel, Catering-Ausrüstung, Porzellan/Küchengeschirr, Gebrauchswäsche, Verkaufsartikel

Hotels und Kantinen, Restaurants, Fast-Food-Restaurants, Schulen, Hochschulen und Universitäten, Gesundheitseinrichtungen, militärische Einrichtungen, Tagungszentren/Stadien, Kreuzfahrtschiffe, Party-service und Bankettcenter, Werkskantinen/Betriebsrestaurants, und Supermärkte.

Pfosten und Querstreben sind aus einem revolutionären Verbundmaterial gefertigt, das von geringem Gewicht, jedoch stark genug ist, um höchsten Belastungen standzuhalten.

Einfacher Zusammenbau.

**Stationäre Einheit:** 363 kg pro Regalboden, 907 kg pro Einheit.

**Mobile Einheit:** 340 kg pro Einheit.

**Eck- und U-förmige Einheit:** 185 kg pro Regalboden, 820 kg pro Einheit.

### Regalplatten, Pfosten und Querstreben

610, 765, 915, 1070, 1220, 1375, 1525, 1830 mm

360, 460, 540, 610 mm

**Stationär:** 1630, 1830, 2140 mm

**Mobil:** 1778, 1980 mm (einschließlich Rollen)

JA

NEIN

JA

JA

JA

JA

JA

JA

JA

JA

JA



## BASICS PLUS series

Lebensmittelverarbeitende Betriebe mit mittlerem Durchsatzvolumen, bei denen eine ständige Be- und Entladung leichter bis mittelschwerer Waren anfällt.  
2 bis 5 Lieferungen pro Woche

**Nasslagerung** – Tiefkühlräume, Kühlräume, Geschirrspülanlagen

**Trockenlagerung** – Unverpackte Lebensmittel, Catering-Ausrüstung, Gebrauchswäsche, Verkaufsartikel, und Einwegartikel.

Hotels und Kantinen, Restaurants, Fast-Food-Restaurants, Schulen, Hochschulen und Universitäten, Gesundheitseinrichtungen, Tagungszentren/Stadien, Party-Service und Bankettcenter, Werkskantinen/Betriebsrestaurants, Eisdielen und Cafes.

Pfosten und Querstreben sind aus dem gleichen revolutionären Verbundmaterial gefertigt wie die Elements-Serie. Das schmale Design ist von geringerem Gewicht und dennoch haltbar und stabil genug, sodass es vielen verschiedenen Lagerbedingungen gewachsen ist.

Einfacher Zusammenbau.

**Stationäre Einheit:** 190 kg pro Regalboden, 800 kg pro Einheit.

**Eck- und U-förmige Einheit:** 134 kg pro Regalboden, 590 kg pro Einheit.

### Regalplatten, Pfosten und Querstreben

765, 915, 1070, 1220, 1375, 1525, 1830 mm

360, 460, 540, 610 mm

**Stationär:** 1630, 1830, 2140 mm

NEIN

NEIN

JA

NEIN

JA

NEIN

JA

JA

NEIN

JA

JA

# PRODUKTCODE-REFERENZ

Die Artikelnummern von Cambro sind einfach organisiert und ermöglichen eine leichte Identifikation der Einheit oder des entsprechenden Zubehörs. Die Zahlen des Codes setzen sich aus drei Teilen zusammen.

1. **Präfix** – Gibt die Marke und den Typ des Regals und der ausgewählten Einheit an.
2. **Abmessungen** – Gibt die Tiefe, Länge und Höhe an.
3. **Suffix** – Typ und Anzahl der Regalauflagen.



## Komplette Einheiten

### MP Camshelving® Premium Series

- MPU Stationäre Grundeinheit
- MPA Stationäre Erweiterungseinheit
- MPMU Mobile Einheit
- MPHU Hochdichtes Aufbewahrungssystem

Beispielcode für eine Camshelving Premium-Startereinheit in der Größe T 40 x L 110 x H 170 cm mit 4 Regalauflagen mit geschlossen.

- V4 4 Geschlitzte Regalauflagen
- V5 5 Geschlitzte Regalauflagen
- S4 4 Geschlossene Regalauflagen
- S5 5 Geschlossene Regalauflagen

### E Camshelving Elements Series

- ESU Stationäre Grundeinheit
- EA Stationäre Anbaueinheit
- EMU Mobile Einheit

Beispielcode für eine Camshelving Basics Plus-Startereinheit in der Größe D 18" x L 36" x H 64" (D 46 x L 91 x H 163 cm) mit 4 Regalauflagen mit geschlossen.

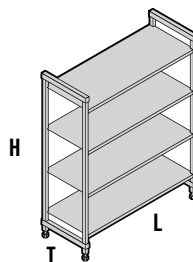

- VS4 3 Geschlitzte Regalauflagen + 1 Geschlossene Regal
- VS5 4 Geschlitzte Regalauflagen + 1 Geschlossene Regal

### CB Camshelving Basics Plus Series

- CBU Stationäre Grundeinheit
- CBA Stationäre Anbaueinheit

- V4PKG\* 4 Geschlitzte Regalauflagen
- V5PKG\* 5 Geschlitzte Regalauflagen
- S4PKG\* 4 Geschlossene Regalauflagen
- VS4PKG\* 3 Geschlitzte Regalauflagen + 1 Geschlossene Regal

\*Nur Premium Series

## Pfosten- und Regalbödensätze

### MP Camshelving® Premium Series

- MPSK Stationäre Regalbödensätze
- MPPK Stationäre Pfostenätze
- MPMPK Mobile Pfostenätze



Beispielcode für einen stationären Camshelving Premium-Regalsatz mit Regalauflagen mit Lüftungsschlitzen in der Größe T 40 x L 110 cm in einem Karton.

- V1 1 Geschlitzte Regalböden
- S1 1 Geschlossene Regalböden
- V4 4 Geschlitzte Regalauflagen
- V5 5 Geschlitzte Regalauflagen
- S4 4 Geschlossene Regalauflagen
- S5 5 Geschlossene Regalauflagen

### E Camshelving Elements Series

- ESK Stationäre Regalbödensätze
- EPK Stationäre Pfostenätze
- EMSK Mobile Regalbödensätze
- EMPK Mobile Pfostenätze

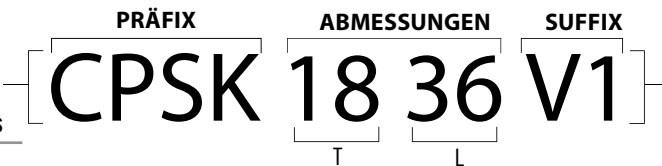

Beispielcode für einen stationären Camshelving Basics Plus-Regalsatz mit Regalauflagen mit geschlossen in der Größe D 18" x L 36" (T 46 x L 91 cm) in einem Karton.

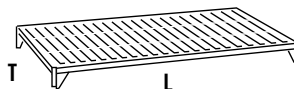

- VS4\* 3 Geschlitzte Regalauflagen + 1 Geschlossene Regalböden
- VS5\* 4 Geschlitzte Regalauflagen + 1 Geschlossene Regalböden

\*Nur Elements und Basics Plus Series

## Accessories

Falls ein Zubehör in mehreren Produktreihen verwendet wird, beginnt der Code mit CS.

Falls ein Zubehör nur in einer Produktreihe verwendet wird, beginnt der Code mit den Präfix-Buchstaben der Produktreihe.

Z. B.: Eckverbindungen:

- a. MPCC1 = Camshelving Premium Eckverbindungsatz
- b. ECC1 = Camshelving Elements Eckverbindungsatz
- c. CBCC1 = Camshelving Basics Plus Eckverbindungsatz

# KOSTENLOSER CAMSHELVING®- DESIGNSERVICE

Um Ihnen die Auswahl des am besten geeigneten und kostengünstigsten

Lagersystems zu ermöglichen, bietet Cambro im Rahmen eines firmeneigenen Regaldesignprogramms einen kundenspezifischen Designdienst für Regalsysteme an. Raumaufteilung, Betriebsablauf und organisatorische Herausforderungen werden schnell mit dem richtigen Produkt angesprochen. Der nutzbare Lagerraum wird mit der geringsten Anzahl an Einheiten optimal genutzt.

Sobald alle erforderlichen Informationen bei uns eingereicht wurden, erstellen unsere Regalfachberater eine Empfehlung für einen Aufstellplan (2D und 3D) mit einer Aufstellung der einzelnen Produkte nach Raum/ Bereich. Die Vorschläge werden erstellt und innerhalb von 24 bis 48 Arbeitsstunden, je nach Anzahl der Räume und Komplexität, per E-Mail zugestellt.

Wir freuen uns darauf, die perfekte Lagerlösung für Sie zu entwickeln. Rufen Sie uns noch heute an, oder schicken Sie uns eine E-Mail, um Kontakt mit unserer Camshelving-Beratung aufzunehmen.

**CAMBRO USA:** 1(714) 230-4113  
shelving@cambro.com

**CAMBRO EUROPEAN LOGISTICS:** (49)7022 90 100 0  
cambroeuropa@cambro.com

**CAMBRO UK:** 0800 587 0057 (Toll Free)  
cambrouk@cambro.com

**CAMBRO IRELAND:** 1 800 509 046 (Toll Free)  
cambroireland@cambro.com

**Es ist ganz einfach! Schicken Sie uns folgende Angaben, um den Prozess zu beginnen:**

- Projektname
- Lagerraumtyp (Gefrier-/Kühlanlage)
- Räume, Abmessungen (L x B x H)
- Lage und Abmessungen des Eingangs bzw. der Tür
- Hindernisse (Kondensator/Rohre)
- Zusätzliche Präferenzen/Anforderungen

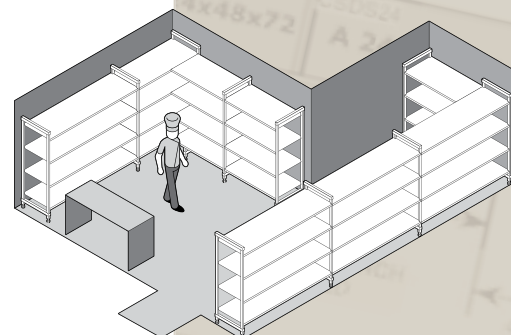
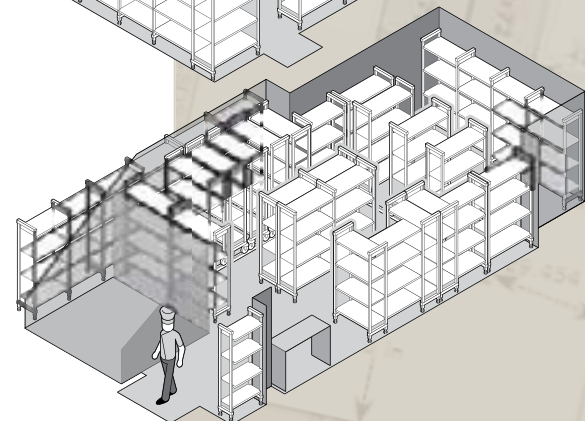
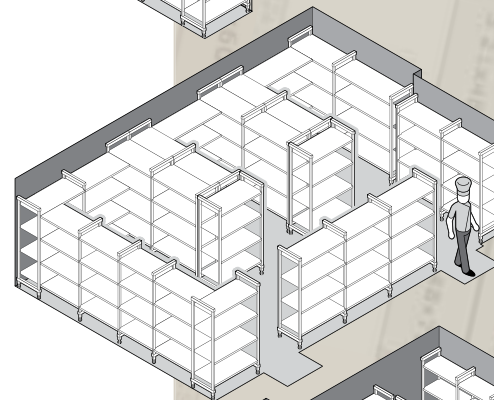
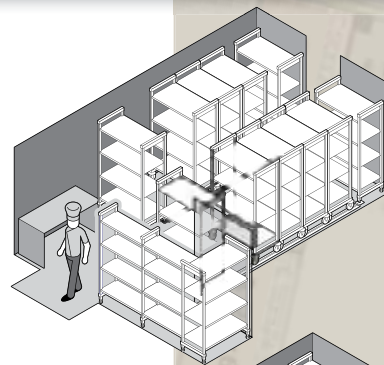
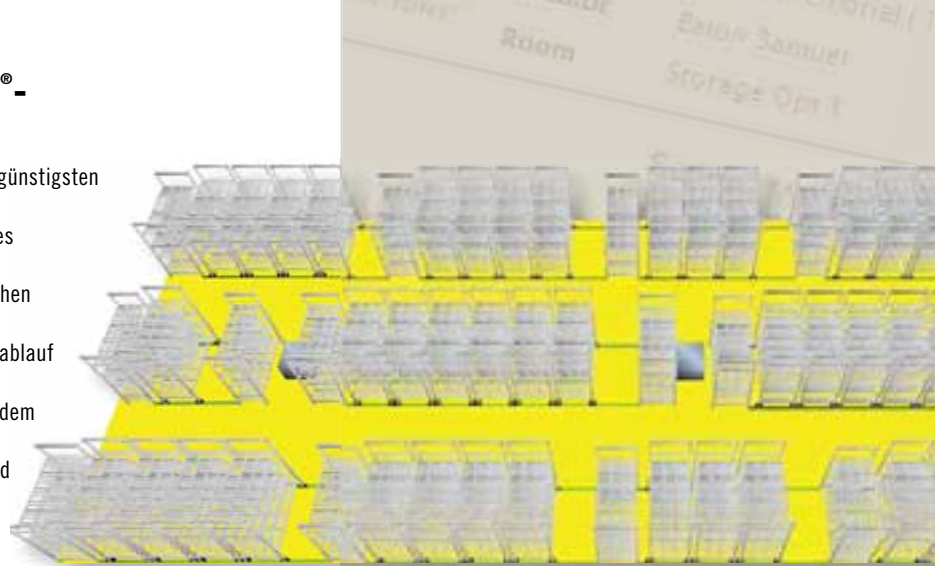



# GESAMTLÄNGE DER CAMSHELIVING® SERIE – KURZANLEITUNG

**Gerade Einheit:** Grundeinheit + Anbaueinheit mit gemeinsamen Pfosten

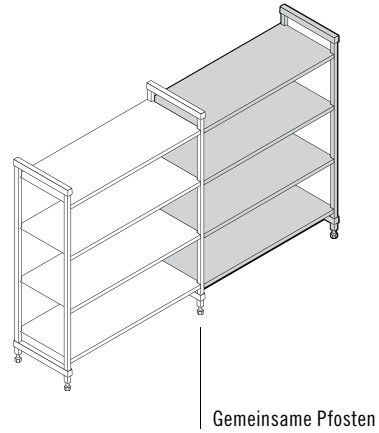
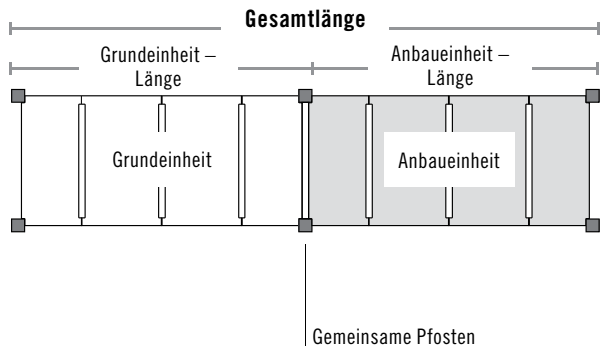

**Eckeinheit:** Grundeinheit + Anbaueinheit mit Eckverbindungen

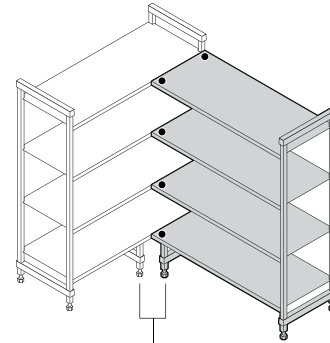
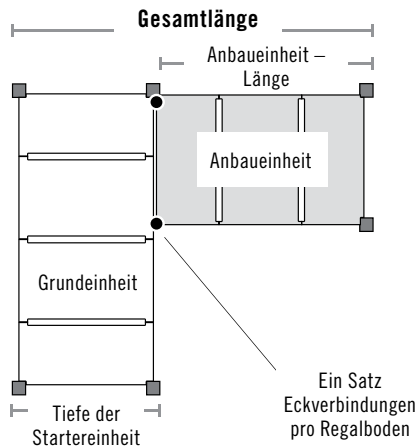

Eine Hilfsstütze (Dunnage) unter jeder Starter- und Zusatzeinheit

**U-förmige Einheit:** zwei Grundeinheiten + Zwischenregal mit Eckverbindungen

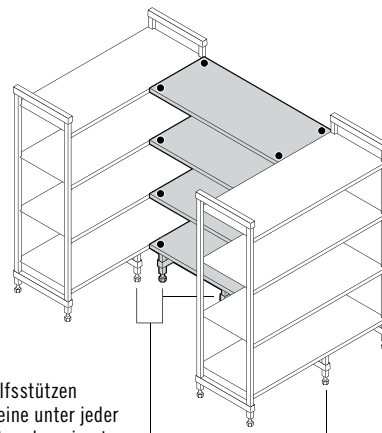
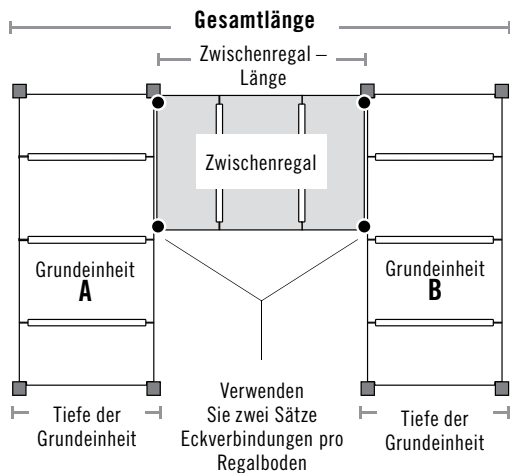

Vier Hilfsstützen (Dunnage), eine unter jeder Grundeinheit und zwei unter dem unteren Zwischenregal

## Gerade Einheit: Grundeinheit + Anbaueinheit mit gemeinsamen Pfosten

PREMIUM SERIES				ELEMENTS SERIES			BASICS PLUS SERIES		
GRUND- UND ANBAUEINHEIT	GRUNDEINHEIT – TATSÄCHLICHE LÄNGE	ANBAUEINHEIT – TATSÄCHLICHE LÄNGE	GESAMTLÄNGE	GRUNDEINHEIT – TATSÄCHLICHE LÄNGE	ANBAUEINHEIT – TATSÄCHLICHE LÄNGE	GESAMTLÄNGE	GRUNDEINHEIT – TATSÄCHLICHE LÄNGE	ANBAUEINHEIT – TATSÄCHLICHE LÄNGE	GESAMTLÄNGE
600 mm	680 mm	+ 635 mm	= <b>1315 mm</b>	610 mm	+ 559 mm	= <b>1169 mm</b>	765 mm	+ 718 mm	= <b>1483 mm</b>
700	780	+ 735	= <b>1515</b>	765	+ 712	= <b>1477</b>	915	+ 870	= <b>1785</b>
800	880	+ 835	= <b>1715</b>	915	+ 864	= <b>1779</b>	1070	+ 1023	= <b>2093</b>
900	980	+ 935	= <b>1915</b>	1070	+ 1016	= <b>2086</b>	1220	+ 1175	= <b>2395</b>
1000	1080	+ 1035	= <b>2115</b>	1220	+ 1169	= <b>2389</b>	1375	+ 1328	= <b>2703</b>
1100	1180	+ 1135	= <b>2315</b>	1375	+ 1321	= <b>2696</b>	1525	+ 1480	= <b>3005</b>
1200	1280	+ 1235	= <b>2515</b>	1525	+ 1474	= <b>2999</b>			
1300	1380	+ 1335	= <b>2715</b>	1830	+ 1778	= <b>3608</b>			
1400	1480	+ 1435	= <b>2915</b>						
1500	1580	+ 1535	= <b>3115</b>						
1600	1680	+ 1635	= <b>3315</b>						
1700	1780	+ 1735	= <b>3515</b>						

## Eckeneinheit: Grundeinheit + Anbaueinheit mit Eckverbindungen

PREMIUM SERIES				PREMIUM SERIES			PREMIUM SERIES		
ANBAUEINHEIT	ANBAUEINHEIT – TATSÄCHLICHE LÄNGE	GRUNDEINHEIT – TIEFE	GESAMTLÄNGE	ANBAUEINHEIT – TATSÄCHLICHE LÄNGE	GRUNDEINHEIT – TIEFE	GESAMTLÄNGE	ANBAUEINHEIT – TATSÄCHLICHE LÄNGE	GRUNDEINHEIT – TIEFE	GESAMTLÄNGE
600 mm	655 mm	+ 400 mm	= <b>1035 mm</b>	655 mm	+ 500 mm	= <b>1155 mm</b>	655 mm	+ 600 mm	= <b>1255 mm</b>
700	755	+ 400	= <b>1135</b>	755	+ 500	= <b>1255</b>	755	+ 600	= <b>1355</b>
800	855	+ 400	= <b>1235</b>	855	+ 500	= <b>1355</b>	855	+ 600	= <b>1455</b>
900	955	+ 400	= <b>1335</b>	955	+ 500	= <b>1455</b>	955	+ 600	= <b>1555</b>
1000	1055	+ 400	= <b>1435</b>	1055	+ 500	= <b>1555</b>	1055	+ 600	= <b>1655</b>
1100	1155	+ 400	= <b>1535</b>	1155	+ 500	= <b>1655</b>	1155	+ 600	= <b>1755</b>
1200	1255	+ 400	= <b>1635</b>	1255	+ 500	= <b>1755</b>	1255	+ 600	= <b>1855</b>
ELEMENTS / BASICS PLUS SERIES				ELEMENTS / BASICS PLUS SERIES			ELEMENTS / BASICS PLUS SERIES		
610	585	+ *458	= <b>1045</b>	585	+ 540	= <b>1125</b>	585	+ *610	= <b>1195</b>
765	737	+ 458	= <b>1200</b>	740	+ 540	= <b>1280</b>	737	+ 610	= <b>1347</b>
915	889	+ 458	= <b>1350</b>	890	+ 540	= <b>1430</b>	889	+ 610	= <b>1499</b>
1070	1042	+ 458	= <b>1505</b>	1045	+ 540	= <b>1585</b>	1042	+ 610	= <b>1652</b>
1220	1194	+ 458	= <b>1655</b>	1195	+ 540	= <b>1735</b>	1194	+ 610	= <b>1804</b>

610 mm Einheit nicht in der Camshelving Basics Plus-Serie erhältlich. \*Tatsächliche Länge.

## U-förmige Einheit: zwei Grundeinheiten + Zwischenregal mit Eckverbindungen

PREMIUM SERIES				PREMIUM SERIES			PREMIUM SERIES		
ZWISCHENREGAL	ZWISCHENREGAL – TATSÄCHLICHE LÄNGE	400 MM GRUNDEINHEIT – A + B TIEFE	GESAMTLÄNGE	ZWISCHENREGAL – TATSÄCHLICHE LÄNGE	500 MM GRUNDEINHEIT – A + B TIEFE	GESAMTLÄNGE	ZWISCHENREGAL – TATSÄCHLICHE LÄNGE	600 MM GRUNDEINHEIT – A + B TIEFE	GESAMTLÄNGE
800 mm	830 mm	+ 800 mm	= <b>1630 mm</b>	830 mm	+ 1000 mm	= <b>1830 mm</b>	830 mm	+ 1200 mm	= <b>2030 mm</b>
900	930	+ 800	= <b>1730</b>	930	+ 1000	= <b>1930</b>	930	+ 1200	= <b>2130</b>
1000	1030	+ 800	= <b>1830</b>	1030	+ 1000	= <b>2030</b>	1030	+ 1200	= <b>2230</b>
1100	1130	+ 800	= <b>1930</b>	1130	+ 1000	= <b>2130</b>	1130	+ 1200	= <b>2330</b>
1200	1230	+ 800	= <b>2030</b>	1230	+ 1000	= <b>2230</b>	1230	+ 1200	= <b>2430</b>
ELEMENTS / BASICS PLUS SERIES				ELEMENTS / BASICS PLUS SERIESv			ELEMENTS / BASICS PLUS SERIES		
915 mm	864 mm	+ *915 mm	= <b>1779 mm</b>	864 mm	+ *1067 mm	= <b>1931 mm</b>	864 mm	+ *1220 mm	= <b>2084 mm</b>
1070	1016	+ 915	= <b>1931</b>	1016	+ 1067	= <b>2083</b>	1020	+ 1220	= <b>2236</b>
1220	1169	+ 915	= <b>2084</b>	1169	+ 1067	= <b>2236</b>	1170	+ 1220	= <b>2389</b>

\*Tatsächliche Länge.

# CAMSHELVING® PREMIUM series

## WARUM PREMIUM?

In lebensmittelverarbeitenden Betrieben mit hohem Durchsatzvolumen, häufigen Lieferungen und ständiger Be- und Entladung von Waren dürfen Stabilität, Stärke und hygienische Lagerung nicht beeinträchtigt werden. Die Premium-Serie leistet genau das, wofür sie entwickelt wurde: Unterbringung der schwersten Produkte, die größten Belastungen ausgesetzt sind, in jeder Umgebung, und das bei müheloser Reinigung und einfacher Anpassung.

Nur erhältlich von Cambro European Logistics (CEL), Deutschland und Cambro Özyay, Türkei.



**Alle Einsatzbereiche  
-38°C BIS 88°C**

**Stationär**

**Hohe Dichte**

**Mobil**

**camguard**  
ANTIMICROBIAL SHELF PLATES



KOMPONENTE

Lageranforderungen

**HOCH**

Tägliche Lieferungen

**HÄUFIG**

Pfosten, Querstreben, Regalplatten, Sattel des Hilfsstützen (Dunnage), Pfostenverbindungen, Eckverbindungen, Bodenbefestigung, Wandhalterung, Identifizierungs-Plakette, Sicherheitskäfig mit Einem Regalboden, Tabletteinschubgestell, Regalschienen, Regaltrennleisten, Hohe Lagerdichte Vollständige Schienen- und Erweiterungssätze sind nicht NSF-registriert.



CAMSHELVING® PREMIUM SERIES  
GRÖSSEN STATIONÄRER  
EINHEITEN

GRÖSSEN MOBILER  
EINHEITEN



TABELLE MIT TRAGKRAFT FÜR EINHEITEN MIT PREMIUM SERIES

Das Gewicht muss gleichmäßig über das Regal verteilt werden.

		REGALLÄNGEN 680 – 1280 MM	REGALLÄNGEN 1380 – 1780 MM
<b>EINZELEINHEIT</b>	Einheit	800 kg (TUV)	600 kg (TUV)
	Regal	200 (TUV)	150 (TUV)
	Einheit mit hilfsstützen (dunnage)*	980	740
	Untersten regalbodens mit hilfsstützen (dunnage)*	380	290
<b>ECKEINHEIT</b> mit sind 2 Hilfsstützen (Dunnage) erforderlich	Einheit	810	—
	Regal	180	—
	Untersten regalbodens mit hilfsstützen (dunnage)*	270	—
<b>MOBILE EINHEIT</b>	Einheit**	340	—

\*\*Aufgrund der Tragkraft der Rollen beträgt die maximale Traglast einer vollständigen mobilen Einheit 340 kg.

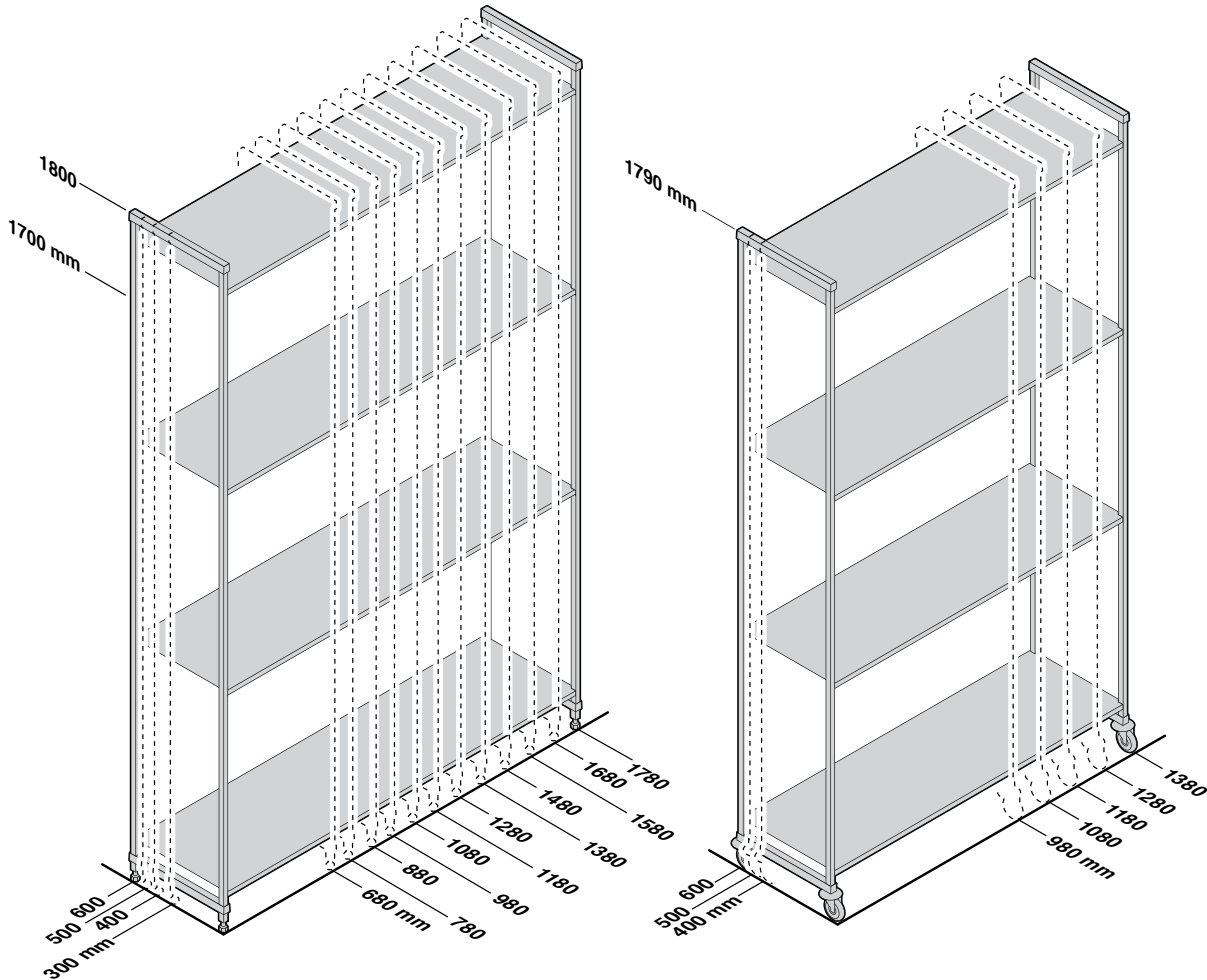

TÜV-ZERTIFIZIERTE  
TRAGKRAFT

\*Hilfsstützen (Dunnage) erhöhen nur die Stabilität und Tragkraft des untersten Regalbodens. Besonders empfohlen für Startereinheiten in einer Mindestlänge von 1380 mm, alle Eckeinheiten, U-förmige Einheiten und Einheiten mit Auslegung für eine stärkere Belastung. (siehe Seite 96).

# CAMSHELVING® PREMIUM SERIES



## Grund-, anbau- und mobile einheiten

Diese Einheiten erleichtern die Bestellung und der Aufbau ist zeitsparend und erfordert wenig Arbeitsaufwand. Aufgrund ihres Gewichts und der Größe werden die einheiten in mehreren paketen für den Pfostensatz (nicht montierte Einzelteile) und die Regalauflagen versandt.

Nur erhältlich von Cambro European Logistics (CEL), Deutschland und Cambro Özay, Türkei.

## Geschlitzte stationäre Grund- und Anbaueinheiten mit 4 Regalauflagen

Grundeinheiten bestehen aus 2 Pfostensätzen und 4 Regalauflagen.

Anbaueinheiten bestehen aus einem Pfostensatz und 4 Regalauflagen.

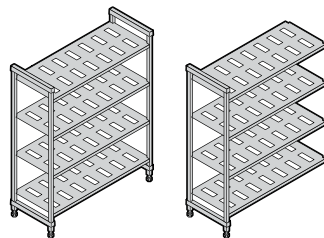

Anbaueinheiten versenden wir in

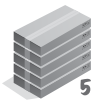

Grundeinheiten versenden wir in

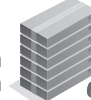

HÖHEN	TIEFEN	LÄNGEN	
2	4	12	
1700 mm	300 mm	680 mm	1280 mm
1800	400	780	1380
	500	880	1480
	600	980	1580
		1080	1680
		1180	1780

## Stationäre Starter- und Zusatzeinheiten mit 4 glatten Regalauflagen

Grundeinheiten bestehen aus 2 Pfostensätzen und 4 Regalauflagen.

Anbaueinheiten bestehen aus einem Pfostensatz und 4 Regalauflagen.

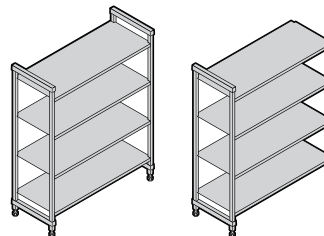

Anbaueinheiten versenden wir in



Grundeinheiten versenden wir in



HÖHEN	TIEFEN	LÄNGEN	
2	4	12	
1700 mm	300 mm	680 mm	1280 mm
1800	400	780	1380
	500	880	1480
	600	980	1580
		1080	1680
		1180	1780

## Geschlitzte und glatte stationäre Starter- und Zusatzeinheiten mit 4 Regalauflagen (3 geschlitzt + 1 glatt)

Grundeinheiten bestehen aus 2 Pfostensätzen und 4 Regalauflagen.

Anbaueinheiten bestehen aus einem Pfostensatz und 4 Regalauflagen.

Die Auflage mit glatter Oberfläche unten installieren, um zu verhindern, dass Wasser oder Reinigungslösungen auf die Produkte gelangen. Die Auflage mit glatter Oberfläche oben installieren, um auf unteren Regalauflagen gelagerte Produkte vor Kondensation im Kühlraum zu schützen.

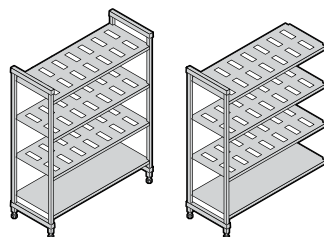

Anbaueinheiten versenden wir in



Grundeinheiten versenden wir in



HÖHEN	TIEFEN	LÄNGEN	
2	4	12	
1700 mm	300 mm	680 mm	1280 mm
1800	400	780	1380
	500	880	1480
	600	980	1580
		1080	1680
		1180	1780

## Geschlitzte stationäre Grund- und Anbaueinheiten mit 5 Regalauflagen

Grundeinheiten bestehen aus 2 Pfostensätzen und 4 Regalauflagen.

Anbaueinheiten bestehen aus einem Pfostensatz und 4 Regalauflagen.

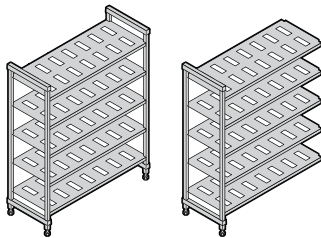

HÖHEN	TIEFEN	LÄNGEN	
2	4	12	
1700 mm	300 mm	680 mm	1280 mm
1800	400	780	1380
	500	880	1480
	600	980	1580
		1080	1680
		1180	1780

Anbaueinheiten  
versenden wir in

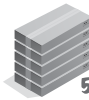

Grundeinheiten  
versenden wir in

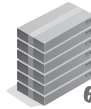

## Mobile Grundeinheiten mit 4 Regalauflagen – mit geschlossen oder glatt

Mobile Startereinheiten bestehen aus 2 mobilen Pfostensätzen, 4 Regalauflagen mit oder ohne Lüftungsschlitzen und 4 hochwertigen Lenkrollen mit Feststellbremse.

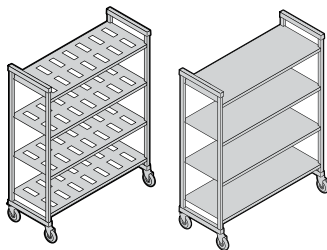

HÖHE*	TIEFEN	LÄNGEN
1	3	5
1790 mm	400 mm	980 mm
	500	1080
	600	1180
		1280
		1380

\*Umfasst  
127-mm-Rollen.

Versand in

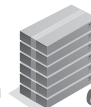

scannen



Besuchen Sie die Camshelving-Website unter [www.cambro.com/camshelving](http://www.cambro.com/camshelving) für Produktinformationen, Montagevideos und Gestaltungsentwürfe sowie zur Einsicht oder dem Download der Camshelving-Spezifikationen und Preisliste.





PREMIUM  
SERIES

# V4PKG

## GESCHLITZTE EINHEITEN MIT 4 REGALAUFLAGEN

1700  
mm  
HÖHEN

Grundeinheiten bestehen aus 2 Pfostensätzen und 4 Regalauflagen. Die kompletten Einheiten werden in 6 Paketen geliefert. Anbaueinheiten bestehen aus einem Pfostensatz und 4 Regalauflagen. Die kompletten Einheiten werden in 5 Paketen geliefert.

### Grundeinheit

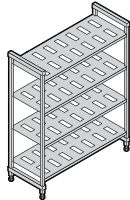

### Anbaueinheiten

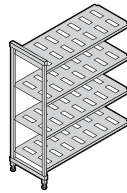

400 mm TIEFEN

ARTIKEL-NUMMER	ABMESSUNGEN T x L x H
MPU4617V4PKG	400 x 680 x 1700 mm
MPU4717V4PKG	400 x 780 x 1700
MPU4817V4PKG	400 x 880 x 1700
MPU4917V4PKG	400 x 980 x 1700
MPU41017V4PKG	400 x 1080 x 1700
MPU41117V4PKG	400 x 1180 x 1700
MPU41217V4PKG	400 x 1280 x 1700
MPU41317V4PKG	400 x 1380 x 1700
MPU41417V4PKG	400 x 1480 x 1700
MPU41517V4PKG	400 x 1580 x 1700
MPU41617V4PKG	400 x 1680 x 1700
MPU41717V4PKG	400 x 1780 x 1700

ARTIKEL-NUMMER	ABMESSUNGEN T x L x H
MPA4617V4PKG	400 x 635 x 1700 mm
MPA4717V4PKG	400 x 735 x 1700
MPA4817V4PKG	400 x 835 x 1700
MPA4917V4PKG	400 x 935 x 1700
MPA41017V4PKG	400 x 1035 x 1700
MPA41117V4PKG	400 x 1135 x 1700
MPA41217V4PKG	400 x 1235 x 1700
MPA41317V4PKG	400 x 1335 x 1700
MPA41417V4PKG	400 x 1435 x 1700
MPA41517V4PKG	400 x 1535 x 1700
MPA41617V4PKG	400 x 1635 x 1700
MPA41717V4PKG	400 x 1735 x 1700

500 mm TIEFEN

ARTIKEL-NUMMER	ABMESSUNGEN T x L x H
MPU5617V4PKG	500 x 680 x 1700 mm
MPU5717V4PKG	500 x 780 x 1700
MPU5817V4PKG	500 x 880 x 1700
MPU5917V4PKG	500 x 980 x 1700
MPU51017V4PKG	500 x 1080 x 1700
MPU51117V4PKG	500 x 1180 x 1700
MPU51217V4PKG	500 x 1280 x 1700
MPU51317V4PKG	500 x 1380 x 1700
MPU51417V4PKG	500 x 1480 x 1700
MPU51517V4PKG	500 x 1580 x 1700
MPU51617V4PKG	500 x 1680 x 1700
MPU51717V4PKG	500 x 1780 x 1700

ARTIKEL-NUMMER	ABMESSUNGEN T x L x H
MPA5617V4PKG	500 x 635 x 1700 mm
MPA5717V4PKG	500 x 735 x 1700
MPA5817V4PKG	500 x 835 x 1700
MPA5917V4PKG	500 x 935 x 1700
MPA51017V4PKG	500 x 1035 x 1700
MPA51117V4PKG	500 x 1135 x 1700
MPA51217V4PKG	500 x 1235 x 1700
MPA51317V4PKG	500 x 1335 x 1700
MPA51417V4PKG	500 x 1435 x 1700
MPA51517V4PKG	500 x 1535 x 1700
MPA51617V4PKG	500 x 1635 x 1700
MPA51717V4PKG	500 x 1735 x 1700

600 mm TIEFEN

ARTIKEL-NUMMER	ABMESSUNGEN T x L x H
MPU6617V4PKG	600 x 680 x 1700 mm
MPU6717V4PKG	600 x 780 x 1700
MPU6817V4PKG	600 x 880 x 1700
MPU6917V4PKG	600 x 980 x 1700
MPU61017V4PKG	600 x 1080 x 1700
MPU61117V4PKG	600 x 1180 x 1700
MPU61217V4PKG	600 x 1280 x 1700
MPU61317V4PKG	600 x 1380 x 1700
MPU61417V4PKG	600 x 1480 x 1700
MPU61517V4PKG	600 x 1580 x 1700
MPU61617V4PKG	600 x 1680 x 1700
MPU61717V4PKG	600 x 1780 x 1700

ARTIKEL-NUMMER	ABMESSUNGEN T x L x H
MPA6617V4PKG	600 x 635 x 1700 mm
MPA6717V4PKG	600 x 735 x 1700
MPA6817V4PKG	600 x 835 x 1700
MPA6917V4PKG	600 x 935 x 1700
MPA61017V4PKG	600 x 1035 x 1700
MPA61117V4PKG	600 x 1135 x 1700
MPA61217V4PKG	600 x 1235 x 1700
MPA61317V4PKG	600 x 1335 x 1700
MPA61417V4PKG	600 x 1435 x 1700
MPA61517V4PKG	600 x 1535 x 1700
MPA61617V4PKG	600 x 1635 x 1700
MPA61717V4PKG	600 x 1735 x 1700

**AB LAGER EUROPA VERFÜGBARE ARTIKEL UND FARBEN.**

ALLE GRÖSSE: (490)

PREMIUM  
SERIES

# V4PKG

## GESCHLITZTE EINHEITEN MIT 4 REGALAUFLAGEN

1800  
mm  
HÖHEN

Grundeinheiten bestehen aus 2 Pfostensätzen und 4 Regalauflagen. Die kompletten Einheiten werden in 6 Paketen geliefert. Anbaueinheiten bestehen aus einem Pfostensatz und 4 Regalauflagen. Die kompletten Einheiten werden in 5 Paketen geliefert.

### Grundeinheit

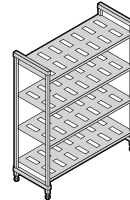

### Anbaueinheiten

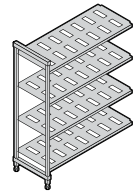

400 mm TIEFEN

ARTIKEL-NUMMER	ABMESSUNGEN T x L x H
MPU4618V4PKG	400 x 680 x 1800 mm
MPU4718V4PKG	400 x 780 x 1800
MPU4818V4PKG	400 x 880 x 1800
MPU4918V4PKG	400 x 980 x 1800
MPU41018V4PKG	400 x 1080 x 1800
MPU41118V4PKG	400 x 1180 x 1800
MPU41218V4PKG	400 x 1280 x 1800
MPU41318V4PKG	400 x 1380 x 1800
MPU41418V4PKG	400 x 1480 x 1800
MPU41518V4PKG	400 x 1580 x 1800
MPU41618V4PKG	400 x 1680 x 1800
MPU41718V4PKG	400 x 1780 x 1800

ARTIKEL-NUMMER	ABMESSUNGEN T x L x H
MPA4618V4PKG	400 x 635 x 1800 mm
MPA4718V4PKG	400 x 735 x 1800
MPA4818V4PKG	400 x 835 x 1800
MPA4918V4PKG	400 x 935 x 1800
MPA41018V4PKG	400 x 1035 x 1800
MPA41118V4PKG	400 x 1135 x 1800
MPA41218V4PKG	400 x 1235 x 1800
MPA41318V4PKG	400 x 1335 x 1800
MPA41418V4PKG	400 x 1435 x 1800
MPA41518V4PKG	400 x 1535 x 1800
MPA41618V4PKG	400 x 1635 x 1800
MPA41718V4PKG	400 x 1735 x 1800

500 mm TIEFEN

ARTIKEL-NUMMER	ABMESSUNGEN T x L x H
MPU5618V4PKG	500 x 680 x 1800 mm
MPU5718V4PKG	500 x 780 x 1800
MPU5818V4PKG	500 x 880 x 1800
MPU5918V4PKG	500 x 980 x 1800
MPU51018V4PKG	500 x 1080 x 1800
MPU51118V4PKG	500 x 1180 x 1800
MPU51218V4PKG	500 x 1280 x 1800
MPU51318V4PKG	500 x 1380 x 1800
MPU51418V4PKG	500 x 1480 x 1800
MPU51518V4PKG	500 x 1580 x 1800
MPU51618V4PKG	500 x 1680 x 1800
MPU51718V4PKG	500 x 1780 x 1800

ARTIKEL-NUMMER	ABMESSUNGEN T x L x H
MPA5618V4PKG	500 x 635 x 1800 mm
MPA5718V4PKG	500 x 735 x 1800
MPA5818V4PKG	500 x 835 x 1800
MPA5918V4PKG	500 x 935 x 1800
MPA51018V4PKG	500 x 1035 x 1800
MPA51118V4PKG	500 x 1135 x 1800
MPA51218V4PKG	500 x 1235 x 1800
MPA51318V4PKG	500 x 1335 x 1800
MPA51418V4PKG	500 x 1435 x 1800
MPA51518V4PKG	500 x 1535 x 1800
MPA51618V4PKG	500 x 1635 x 1800
MPA51718V4PKG	500 x 1735 x 1800

600 mm TIEFEN

ARTIKEL-NUMMER	ABMESSUNGEN T x L x H
MPU6618V4PKG	600 x 680 x 1800 mm
MPU6718V4PKG	600 x 780 x 1800
MPU6818V4PKG	600 x 880 x 1800
MPU6918V4PKG	600 x 980 x 1800
MPU61018V4PKG	600 x 1080 x 1800
MPU61118V4PKG	600 x 1180 x 1800
MPU61218V4PKG	600 x 1280 x 1800
MPU61318V4PKG	600 x 1380 x 1800
MPU61418V4PKG	600 x 1480 x 1800
MPU61518V4PKG	600 x 1580 x 1800
MPU61618V4PKG	600 x 1680 x 1800
MPU61718V4PKG	600 x 1780 x 1800

ARTIKEL-NUMMER	ABMESSUNGEN T x L x H
MPA6618V4PKG	600 x 635 x 1800 mm
MPA6718V4PKG	600 x 735 x 1800
MPA6818V4PKG	600 x 835 x 1800
MPA6918V4PKG	600 x 935 x 1800
MPA61018V4PKG	600 x 1035 x 1800
MPA61118V4PKG	600 x 1135 x 1800
MPA61218V4PKG	600 x 1235 x 1800
MPA61318V4PKG	600 x 1335 x 1800
MPA61418V4PKG	600 x 1435 x 1800
MPA61518V4PKG	600 x 1535 x 1800
MPA61618V4PKG	600 x 1635 x 1800
MPA61718V4PKG	600 x 1735 x 1800

Farbe: Weißgesprenkelt (490).

PREMIUM  
SERIES

**1800**  
mm  
HÖHEN

## V5PKG

### GESCHLITZTE EINHEITEN MIT 5 REGALAUFLAGEN

Grundeinheiten bestehen aus 2 Pfostensätzen und 5 Regalauflagen. Die kompletten Einheiten werden in 7 Paketen geliefert. Anbaueinheiten bestehen aus einem Pfostensatz und 5 Regalauflagen. Die kompletten Einheiten werden in 6 Paketen geliefert.

#### Grundeinheit

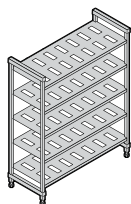

400 mm TIEFEN

ARTIKEL-NUMMER	ABMESSUNGEN T x L x H
MPU4618V5PKG	400 x 680 x 1800 mm
MPU4718V5PKG	400 x 780 x 1800
MPU4818V5PKG	400 x 880 x 1800
MPU4918V5PKG	400 x 980 x 1800
MPU41018V5PKG	400 x 1080 x 1800
MPU41118V5PKG	400 x 1180 x 1800
MPU41218V5PKG	400 x 1280 x 1800
MPU41318V5PKG	400 x 1380 x 1800
MPU41418V5PKG	400 x 1480 x 1800
MPU41518V5PKG	400 x 1580 x 1800
MPU41618V5PKG	400 x 1680 x 1800
MPU41718V5PKG	400 x 1780 x 1800

#### Anbaueinheiten

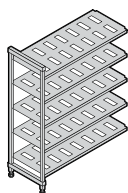

ARTIKEL-NUMMER	ABMESSUNGEN T x L x H
MPA4618V5PKG	400 x 635 x 1800 mm
MPA4718V5PKG	400 x 735 x 1800
MPA4818V5PKG	400 x 835 x 1800
MPA4918V5PKG	400 x 935 x 1800
MPA41018V5PKG	400 x 1035 x 1800
MPA41118V5PKG	400 x 1135 x 1800
MPA41218V5PKG	400 x 1235 x 1800
MPA41318V5PKG	400 x 1335 x 1800
MPA41418V5PKG	400 x 1435 x 1800
MPA41518V5PKG	400 x 1535 x 1800
MPA41618V5PKG	400 x 1635 x 1800
MPA41718V5PKG	400 x 1735 x 1800

500 mm TIEFEN

MPU5618V5PKG	500 x 680 x 1800 mm	MPA5618V5PKG	500 x 635 x 1800 mm
MPU5718V5PKG	500 x 780 x 1800	MPA5718V5PKG	500 x 735 x 1800
MPU5818V5PKG	500 x 880 x 1800	MPA5818V5PKG	500 x 835 x 1800
MPU5918V5PKG	500 x 980 x 1800	MPA5918V5PKG	500 x 935 x 1800
MPU51018V5PKG	500 x 1080 x 1800	MPA51018V5PKG	500 x 1035 x 1800
MPU51118V5PKG	500 x 1180 x 1800	MPA51118V5PKG	500 x 1135 x 1800
MPU51218V5PKG	500 x 1280 x 1800	MPA51218V5PKG	500 x 1235 x 1800
MPU51318V5PKG	500 x 1380 x 1800	MPA51318V5PKG	500 x 1335 x 1800
MPU51418V5PKG	500 x 1480 x 1800	MPA51418V5PKG	500 x 1435 x 1800
MPU51518V5PKG	500 x 1580 x 1800	MPA51518V5PKG	500 x 1535 x 1800
MPU51618V5PKG	500 x 1680 x 1800	MPA51618V5PKG	500 x 1635 x 1800
MPU51718V5PKG	500 x 1780 x 1800	MPA51718V5PKG	500 x 1735 x 1800

600 mm TIEFEN

MPU6618V5PKG	600 x 680 x 1800 mm	MPA6618V5PKG	600 x 635 x 1800 mm
MPU6718V5PKG	600 x 780 x 1800	MPA6718V5PKG	600 x 735 x 1800
MPU6818V5PKG	600 x 880 x 1800	MPA6818V5PKG	600 x 835 x 1800
MPU6918V5PKG	600 x 980 x 1800	MPA6918V5PKG	600 x 935 x 1800
MPU61018V5PKG	600 x 1080 x 1800	MPA61018V5PKG	600 x 1035 x 1800
MPU61118V5PKG	600 x 1180 x 1800	MPA61118V5PKG	600 x 1135 x 1800
MPU61218V5PKG	600 x 1280 x 1800	MPA61218V5PKG	600 x 1235 x 1800
MPU61318V5PKG	600 x 1380 x 1800	MPA61318V5PKG	600 x 1335 x 1800
MPU61418V5PKG	600 x 1480 x 1800	MPA61418V5PKG	600 x 1435 x 1800
MPU61518V5PKG	600 x 1580 x 1800	MPA61518V5PKG	600 x 1535 x 1800
MPU61618V5PKG	600 x 1680 x 1800	MPA61618V5PKG	600 x 1635 x 1800
MPU61718V5PKG	600 x 1780 x 1800	MPA61718V5PKG	600 x 1735 x 1800

Farbe: Weißgesprenkelt (490).

**AB LAGER EUROPA VERFÜGBARE ARTIKEL UND FARBEN.**

ALLE GRÖSSE: (490)

PREMIUM  
SERIES

**1790**  
mm  
HÖHEN

## V4PKG

### MOBILE GRUNDEINHEITEN MIT 4 REGALAUFLAGEN

Mobile Grundeinheiten bestehen aus 2 mobilen Pfostensätzen, 4 Regalauflagen geschlitzet oder geschlossen und 4 hochwertigen Lenkrollen mit Feststellbremse. Die kompletten Einheiten werden in 6 Paketen geliefert.

#### Geschlitzte

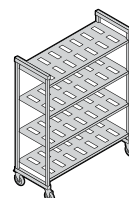

400 mm  
TIEFEN

ABMESSUNGEN T x L x H
400 x 980 x 1790 mm
400 x 1080 x 1790
400 x 1180 x 1790
400 x 1280 x 1790
400 x 1380 x 1790

ARTIKEL-NUMMER
MPMU4917V4PKG
MPMU41017V4PKG
MPMU41117V4PKG
MPMU41217V4PKG
MPMU41317V4PKG

#### Glatter

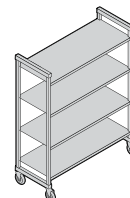

ARTIKEL-NUMMER
MPMU4917S4PKG
MPMU41017S4PKG
MPMU41117S4PKG
MPMU41217S4PKG
MPMU41317S4PKG

500 mm  
TIEFEN

500 x 980 x 1790 mm
500 x 1080 x 1790
500 x 1180 x 1790
500 x 1280 x 1790
500 x 1380 x 1790

MPMU5917V4PKG
MPMU51017V4PKG
MPMU51117V4PKG
MPMU51217V4PKG
MPMU51317V4PKG

MPMU5917S4PKG
MPMU51017S4PKG
MPMU51117S4PKG
MPMU51217S4PKG
MPMU51317S4PKG

600 mm  
TIEFEN

600 x 980 x 1790 mm
600 x 1080 x 1790
600 x 1180 x 1790
600 x 1280 x 1790
600 x 1380 x 1790

MPMU6917V4PKG
MPMU61017V4PKG
MPMU61117V4PKG
MPMU61217V4PKG
MPMU61317V4PKG

MPMU6917S4PKG
MPMU61017S4PKG
MPMU61117S4PKG
MPMU61217S4PKG
MPMU61317S4PKG

\*Umfasst 127-mm-Rollen.







# CAMSHELVING® PREMIUM SERIES ZUBEHÖR

## Hilfsstützen (Dunnage) für unteren Regalboden

Nur die Tragkraft des unteren Regalbodens wird erhöht. Kann Regalen in jeder beliebigen Länge hinzugefügt werden. Besonders empfohlen für Startereinheiten in einer Länge von mindestens 1300 mm, alle Eckeinheiten, U-förmigen Einheiten und Einheiten mit Auslegung für stärkere Belastung.

ARTIKEL-NUMMER	ABMESSUNGEN T x H
<b>Hilfsstützen (Dunnage) – Niedrig</b>	
MPDS30H16	300 x 190 mm
MPDS40H16	400 x 190
MPDS50H16	500 x 190
MPDS60H16	600 x 190
<b>Hilfsstützen (Dunnage) – Hoch</b>	
MPDS30H30	300 x 289
MPDS40H30	400 x 289
MPDS50H30	500 x 289
MPDS60H30	600 x 289

Verkaufseinheit: 1  
Farbe: Weißgesprenkelt (490).

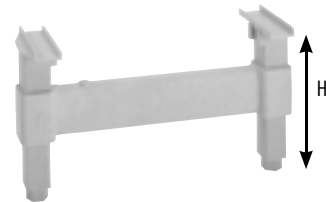

**AB LAGER EUROPA VERFÜGBARE ARTIKEL UND FARBEN.**

ALLE GRÖSSE: (490)

## Eckverbindungen

Das einzigartige patentierte Design stellt eine maximale Nutzung der Auflagefläche sicher. Verwenden Sie einen Satz pro Regalboden zur Verbindung der Starter- und Zusatzeinheiten in den Ecken. Verbinden Sie 4 oder 5 Regalauflagen zwischen zwei Startereinheiten (zwei Sätze pro Regalboden erforderlich). Erhältlich als Einzelsatz oder als Packung mit 8 oder 10 Sätzen.

**AB LAGER EUROPA VERFÜGBARE ARTIKEL UND FARBEN.**

ALLE GRÖSSE: (490)

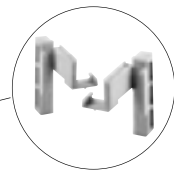

ARTIKEL-NUMMER	BESCHREIBUNG
MPCC1	1 Satz
MPCC8	8 Sätzen
MPCC10	10 Sätzen

Farbe: Weißgesprenkelt (490).

## Identifizierungs-Plakette

Zur eindeutigen Kennzeichnung der gelagerten Waren an Querstreben anklebbar. Hergestellt aus hochwertigem Kunststoff mit transparenter einschiebbarer Frontplatte. Etiketten inbegriffen.

ARTIKEL-NUMMER	BESCHREIBUNG	ABMESSUNGEN L x H
CSID6	ID-Plakette 152 mm	152 x 25 mm
CSID3	ID-Plakette 76 mm	76 x 25

Verkaufseinheit: 12 Farbe: Weiß/klar.



**AB LAGER EUROPA VERFÜGBARE ARTIKEL UND FARBEN.**  
CSID6: (000)

## Wandhalterung

Zur optionalen Befestigung einer stationären Regaleinheit an der Wand für zusätzliche Sicherheit und Stabilität. Hergestellt aus Edelstahl. Schrauben nicht inbegriffen.

ARTIKEL-NUMMER	DIMENSION T x L x H
CSWF	73 x 238 x 48 mm

Verkaufseinheit: 4  
Farbe: Silber (000).



Lochdurchmesser 1,11 cm

**AB LAGER EUROPA VERFÜGBARE ARTIKEL UND FARBEN.**  
CSWF: (000)



# CAMSHELVING® PREMIUM SERIES ZUBEHÖR

## Bodenbefestigung

Zur optionalen Befestigung der Pfosten für die stationäre Einheit direkt am Boden für einen stabileren und sichereren Stand. Hergestellt aus Edelstahl. Schrauben nicht inbegriffen.

<u>ARTIKEL-NUMMER</u>	<u>ABMESSUNGEN T x L x H</u>
CSEQ3	102 x 83 x 59 mm

**Verkaufseinheit:** 4  
**Farbe:** Silber (000).



Lochdurchmesser 1,43 cm



## Hochwertige Rollen

Ideal in allen Lagerbereichen, insbesondere Kühl- und Gefrieranlagen und/oder nassen Bereichen. Hergestellt aus korrosionsfreiem hochwertigem Kunststoff mit 127 mm Schwenkrollen aus abriebfestem thermoplastischem Kautschuk. Die Feststellbremse blockiert sowohl die Schwenkbewegung als auch das Rad.

<u>ARTIKEL-NUMMER</u>	<u>GRÖSSE</u>
MPMCWB	127 mm

**Verkaufseinheit:** 2  
**Farbe:** Grau (000).

**AB LAGER EUROPA VERFÜGBARE  
ARTIKEL UND FARBEN.**  
MPMCWB: (000)



## Camshelving® Trennwände (nur für 600 mm tiefe Regalauflagen)

Zum Stapeln und Trennen der einzelnen Artikel auf den Regalauflagen. Hergestellt aus hochwertigem ABS-Kunststoff. Wird direkt auf glatten oder eingeschlitzten Regalauflagen installiert. Leicht abnehmbar zum Versetzen oder Abwaschen.

<u>ARTIKEL-NUMMER</u>	<u>ABMESSUNGEN T x H</u>
CSSD248	610 x 203 mm

**Verkaufseinheit:** 1  
**Farbe:** Softgrau (151).

**AB LAGER EUROPA VERFÜGBARE  
ARTIKEL UND FARBEN.**  
CSSD248: (151)



## Regaltrennleisten (nur für 600 mm tiefe Regalauflagen)

Zur Schaffung einer kundenspezifischen Service- oder Lagerstation für Lebensmittelwannen, -behälter oder Geschirrgestelle. Gerade oder angewinkelte Trennelemente lassen sich direkt auf die Regalquerstreben aufsetzen.

<u>ARTIKEL-NUMMER</u>	<u>BESCHREIBUNG</u>
CSDBA	Trennschiene, abgewinkelt
CSDBS	Trennschiene, gerade

**Verkaufseinheit:** 4  
**Farbe:** Grau Gesprenkelt (480).



# CAMSHELVING® PREMIUM SERIES ZUBEHÖR

## Railingsystem

Die Railing lässt sich schnell und einfach installieren und entfernen. Für Regaleinheiten mit 680 bis 1780 mm Breite und 300 bis 600 mm Tiefe. Doppelstangen sorgen für maximale Sicherheit des Regalinhalts. Neue Schienen können mit Regaltrennleisten oder Trockenablagen verwendet werden. Verfügbar in Kits mit 3 oder 4 Seiten, um alle Anforderungen des Lebensmittelbereiches zu erfüllen.

## Schienen-Kits

ARTIKEL-NUMMER	ABMESSUNGEN T x L
<b>Vollständiges Railing-Kit (2 Seiten, 2 Enden)</b>	
MPR600900	600 x 900 mm
MPR6001000	600 x 1000
MPR6001100	600 x 1100
<b>Railing-Kit für 3 Seiten (1 Seite, 2 Enden)</b>	
MPR6009003	600 x 900
MPR60010003	600 x 1000
MPR60011003	600 x 1100

**Verkaufseinheit:** 1  
**Farbe:** Softgrau (151).

Railing-Kits sind in allen Tiefen und Längen verfügbar. Zur Ansicht des gesamten Angebots an vollständig großen und 3/4 Kits, siehe Camshelving-Produktspezifikation und Preisliste.

## Einzelne Seitenschienen

ARTIKELNUMMER	LÄNGEN
MPR600S	600 mm
MPR700S	700
MPR800S	800
MPR900S	900
MPR1000S	1000
MPR1100S	1100
MPR1200S	1200
MPR1300S	1300
MPR1400S	1400
MPR1500S	1500
MPR1600S	1600
MPR1700S	1700

## Einzelne Endschienen

ARTIKELNUMMER	TIEFE
MPR300E	300 mm
MPR400E	400
MPR500E	500
MPR600E	600

**AB LAGER EUROPA VERFÜGBARE ARTIKEL UND FARBEN.**

**ALLE KITS:** (151)



## Tabletteinschubgestell (nur für 600 mm tiefe Regalauflagen)

Fasst jeweils bis zu 6 Lebensmittelwannen oder Tablett in voller Größe (1826) 46 x 66 cm oder 12 in halber Größe (1318) 32 x 45 cm. Zur Installation von einer oder mehreren Einheiten auf eingeschlitzten Regalauflagen in beliebiger Länge. Das hochwertige

leichte Aluminiummaterial ist sicher zur Verwendung in Kühl- und Gefrierräumen. Aus 6463er Aluminium (6000 Series).

ARTIKEL-NUMMER	DIMENSION D x L x H
CSTSR	584 x 517 x 508 mm

**Verkaufseinheit:** 1  
**Farbe:** Silber (000).

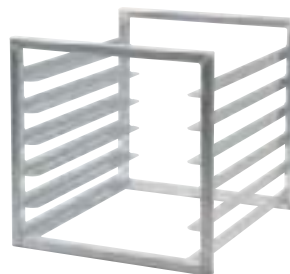

## Vertikales Trocken- und Lagerregal

(nur für 600 mm tiefe Regalauflagen)

Lagerung von wertvollen Waren hinter verschlossenen Türen. Hergestellt aus hochwertigem Edelstahl in 304er-Legierung zum Einsatz in jeder Umgebung. Stationäre oder mobile Einheiten werden vollständig mit vormontierten Pfostensätzen, zwei Regalauflagen mit Lüftungsschlitzen, vier hochwertigen Lenkrollen mit Feststellbremse für die mobile Einheit und einem Volleinschlag-Sicherheitskäfig geliefert. Montage erforderlich. Schloss nicht inbegriffen.

Nur Sicherheitskäfig, Regalgestell nicht im Lieferumfang enthalten.

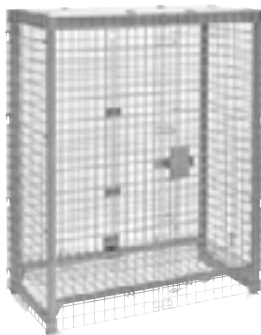

Standardlieferung umfasst 2 geschlitzte Regalauflagen.

ARTIKEL-NUMMER	CPFWSC244860	CPU244864SUPKG	CPMU244867SUPKG
<b>BESCHREIBUNG</b>	Rundum-Sicherheitskäfig	Rundum-Sicherheitskäfig - Standregal-Einheit	Rundum-Sicherheitskäfig - Mobile Einheit
<b>ABMESSUNGEN T x L x H</b>	680 x 1276 x 1562 mm	680 x 1276 x 1638 mm	680 x 1276 x 1721 mm
<b>FARBEN</b>	Silber (000)	Grau Gesprenkelt (480).	Grau Gesprenkelt (480).

**Verkaufseinheit:** 1  
**Passend nur für Camshelving Premium Serie Made in USA (inch-Maß). Spezial Bestellung die Lieferzeit kann bis zu 10-12 Wochen betragen .**

Nur Käfig wird versandt in  1

Einheiten werden versandt in  2



# CAMSHELVING® PREMIUM SERIES ZUBEHÖR

## Sicherheitskäfig mit einem Regalboden

(nur für 600 cm tiefe Regalauflagen)

Zur sicheren Lagerung von wertvollen Waren auf einem Regalboden. Hergestellt aus stabilem Edelstahl in 304er-Legierung zum Einsatz in jeder Umgebung. 457 mm Abstand zwischen den Regalauflagen erforderlich. Nur auf eingeschlitzten Regalauflagen installieren. Schloss nicht inbegriffen.

ARTIKEL-NUMMER	ABMESSUNGEN T x L x H
CSSC244818	640 x 1080 x 460 mm

Verkaufseinheit: 1  
Farbe: Silber (000).



## Regalquerstreben

Erhältlich in Einzel- oder Doppelpackungen. Mit zwei Querstreben kann ein offenes Regalfach für Regaltrennleisten oder Trockenablagen hinzugefügt werden. Das Anbringen einer zusätzlichen Querstrebe auf den hinteren Pfosten sorgt für zusätzliche Stabilität beim Platzieren der Rollen unter dem ersten Regalboden.

LÄNGEN	EINZELPACKUNG ARTIKEL-NUMMER*	DOPPELPACKUNG ARTIKEL-NUMMER**
600 mm	MPTR60	—
700	MPTR70	—
800	MPTR80	—
900	MPTR90	MPTR902PK
1000	MPTR100	MPTR1002PK
1100	MPTR110	MPTR1102PK
1200	MPTR120	MPTR1202PK
1300	MPTR130	MPTR1302PK
1400	MPTR140	—
1500	MPTR150	—
1600	MPTR160	—
1700	MPTR170	—

\*Verkaufseinheit: 1 \*\*Verkaufseinheit: 2  
Farbe: Weißgesprenkelt (490).



**AB LAGER EUROPA VERFÜGBARE  
ARTIKEL UND FARBEN.**

ALLE GRÖSSE: (490)

## Trocken- und Aufbewahrungsablage (nur für 600 mm tiefe Regalauflagen)

Modulares Gestell mit 7 Plätzen zum Trocknen und Aufbewahren von Tablett, Lebensmittelwannen, Schneidebrettern und Deckeln. Wird direkt auf die Regalquerstreben gesetzt. Hergestellt aus hochwertigem ABS-Kunststoff. Erhältlich in Einzel- oder 3er-Packungen.

ARTIKEL-NUMMER	ABMESSUNGEN L x B x H	VERKAUFSEINHEIT
CSDR7	597 x 260 x 95 mm	1
CSDR73	597 x 260 x 95	3

Farbe: Softgrau (151).

**AB LAGER EUROPA VERFÜGBARE  
ARTIKEL UND FARBEN.**

CSDR7, CSDR73: (151)



## Trocken- und Lagerregal

Fördert hygienisches Trocknen, sichere Handhabung und effiziente Warenorganisation durch leichten Zugang zu den Waren.

Die Einheit wird komplett mit 2 mobilen Pfostensätzen, 6 Querstreben, 12 oder 15 vertikalen Trockenablagen und hochwertigen Lenkrollen mit Feststellbremse geliefert. Montage erforderlich.

ARTIKEL-NUMMER	ABMESSUNGEN L x B x H	FASSUNGSVERMÖGEN
MPMU61117DRPKG	600 x 1180 x 1790 mm	84 Tablett
MPMU61317DRPKG	600 x 1380 x 1790	105 Tablett

Farbe: Weißgesprenkelt (490).

**AB LAGER EUROPA VERFÜGBARE  
ARTIKEL UND FARBEN.**

MPMU61117DRPKG, MPMU61317DRPKG: (490)



1180 mm lange  
Einheiten liefern wir in

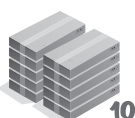

1380 mm Einheiten  
liefern wir in

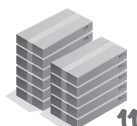

# CAMSHELVING® PREMIUM SERIES ZUBEHÖR

## Trocken- und Lagerungsablage für Essenshauben (nur für 540 mm tiefe Regalauflagen)

Zur aufrechten Trocknung und sicheren Lagerung von bis zu 10 Essenshauben für die Essensausgabe an Patienten oder für Tellerabdeckungen. Wird direkt auf die Regalquerstreben gesetzt. Hergestellt aus hochwertigem ABS-Kunststoff. Erhältlich in Einzel- oder 5er-Packung.

ARTIKEL-NUMMER	ABMESSUNGEN T x L x H	VERKAUFSEINHEIT
CSDDC	520 x 415 x 86 mm	1
CSDDC5	520 x 415 x 86	5

Farbe: Softgrau (151).  
Passend nur für Camshelving Premium Serie Made in USA (inch-Maß). Spezial Bestellung die Lieferzeit kann bis zu 10-12 Wochen betragen.



## Gestell zum Trocken- und Lagern von Essenshauben

Fördert hygienisches Trocknen, sichere Handhabung und effiziente Warenorganisation durch leichten Zugang zu den Waren.

Die Einheit wird komplett mit vormontierten mobilen Pfostensätzen, 10 Querstreben, 10 Trockenablagen für Essenshauben und hochwertigen Lenkrollen mit Feststellbremse geliefert. Montage erforderlich.

ARTIKEL-NUMMER	ABMESSUNGEN T x L x H	FASSUNGSVERMÖGEN
CPMU213675DDPKG	540 x 910 x 1910 mm	100 Abdeckhauben

Farbe: Grau Gesprenkelt (480).  
Passend nur für Camshelving Premium Serie Made in USA (inch-Maß). Spezial Bestellung die Lieferzeit kann bis zu 10-12 Wochen betragen.



## Abgewinkelte Trocken- und Aufbewahrungsablage (nur für 600 mm tiefe Regalauflagen)

Einzigartiges Design der Ablage zum Aufbewahren von bis zu 8 Servieruntersätzen (Pellets) oder zum Trocknen, Aufbewahren und zum Transport von GN-Behältern und anderem kommerziellen Küchengeschirr. Wird direkt auf die Regalquerstreben gesetzt. Hergestellt aus hochwertigem ABS-Kunststoff.

ARTIKEL-NUMMER	ABMESSUNGEN L x B x H	VERKAUFSEINHEIT
CSDR8	592 x 263 x 160 mm	1
CSDR84	592 x 263 x 160	4

Farbe: Softgrau (151).

### AB LAGER EUROPA VERFÜGBARE ARTIKEL UND FARBEN.

CSDR8, CSDR84: (151)



## Angewinkeltes Trocken- und Aufbewahrungsgestell

Fördert hygienisches Trocknen, sichere Handhabung und effiziente Warenorganisation durch leichten Zugang zu den Waren.

Die Einheit wird komplett mit 2 mobilen Pfostensätzen, 8 Querstreben, 16 angewinkelten Trockenablagen und hochwertigen Lenkrollen mit Feststellbremse geliefert. Montage erforderlich.

ARTIKEL-NUMMER	ABMESSUNGEN L x B x H	FASSUNGSVERMÖGEN
MPMU61217PDPKG	600 x 1280 x 1790 mm	128 Pellets und Untersätze oder 16 GN 1/1-Lebensmittelwannen

Farbe: Weißgesprenkelt (490).

### AB LAGER EUROPA VERFÜGBARE ARTIKEL UND FARBEN.

MPMU61217PDPKG: (490)

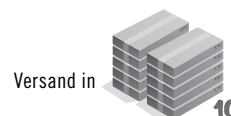



SANPELLEGRINO

SANPELLEGRINO

ALLEGRO



# CAMSHELVING® PREMIUM SERIES

## Hohe Lagerdichte Bodenschienensystem

Maximale Lagerkapazität durch Schaffung von Gängen mit Lagerregalen in allen verfügbaren Bereichen. Dieses einfache System besteht aus stationären Startereinheiten, die an einem erhöhten Bodenschienensystem an beiden Enden verankert werden, wobei mobile Einheiten für hohe Lagerdichte dazwischen aufgestellt werden. Die Schiene lässt sich leicht installieren und erfordert kein Bohren oder Kleben.



Mobile Einheiten für hohe Lagerdichte sind mit vormontierten Pfostensätzen, eingeschlitzten oder glatten Regalauflagen, Rollen und Stoßfängern in hoher Dichte erhältlich. Vollständige Schienen- und Verlängerungskits werden komplett mit den erforderlichen Befestigungsteilen geliefert. Stationäre Grundeinheiten sind zur Verankerung des Systems an beiden Enden erforderlich. Große Auswahl (siehe Seite 102-103).

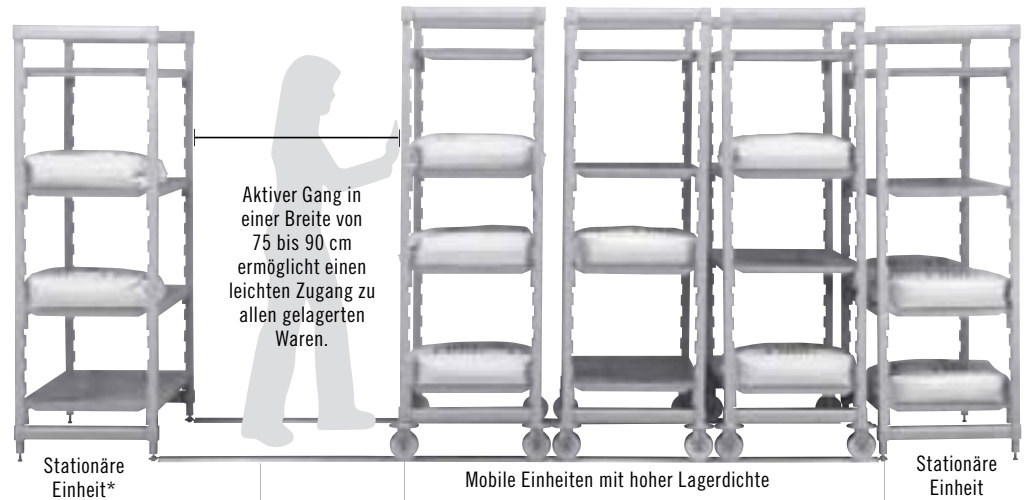

**Nur erhältlich von Cambro European Logistics (CEL), Deutschland und Cambro Üzay, Türkei.**

Erhöhte Bodenschienen schaffen eine glatte und ebene Oberfläche zum mühelosen Rollen der mobilen Einheiten. In der erhöhten Schiene sammelt sich kein Schmutz an, und sie lässt sich leicht reinigen. Die Aluminiumschiene und die Edelstahlbefestigungselemente sind rostfrei.



Die gerillten Rollen rollen leicht und sicher auf der erhöhten Schiene.



Die erhöhte Schiene lässt sich leicht am unteren Ende einer stationären Einheit anschließen, die dann als Systemverankerung fungiert. Es sind keine Schrauben, Kleber oder das Bohren von Löchern in den Boden erforderlich. Einfache und schnelle Installation.

\*Es wird dringend empfohlen, nach jeweils 4,5 m Schienenlänge zur besseren Systemstabilisierung eine stationäre Startereinheit zu installieren.

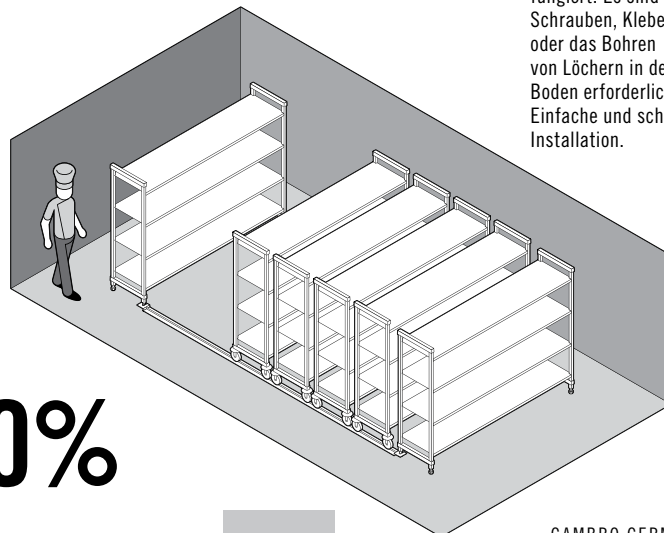
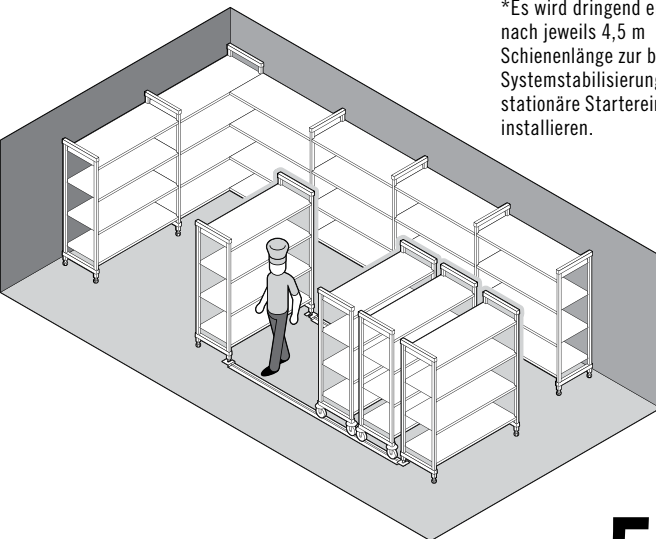

Erhöht die Lagerkapazität bis zu **50%**

## Geschlitzte Mobile Grundeinheiten für hohe Lagerdichte mit 4 Regalauflagen

Einheiten bestehen aus 2 vormontierten mobilen Pfostensätzen, 4 Regalauflagen, 4 Rollen und 4 Stoßfängern in hoher Dichte.

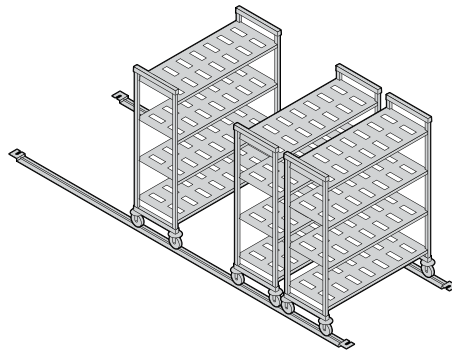

HÖHE*	TIEFEN	LÄNGEN
<b>1</b>	<b>2</b>	<b>5</b>
<b>1790 mm</b>	<b>500 mm</b>	<b>980 mm</b>
	<b>600</b>	<b>1080</b>
		<b>1180</b>
		<b>1280</b>
		<b>1380</b>

\* Umfasst 127-mm-Rollen.



Versand in

6

## Mobile Grundeinheiten für hohe Lagerdichte mit 4 Regalauflagen mit glatter Oberfläche

Einheiten bestehen aus 2 vormontierten mobilen Pfostensätzen, 4 Regalauflagen, 4 Rollen und 4 Stoßfängern in hoher Dichte.

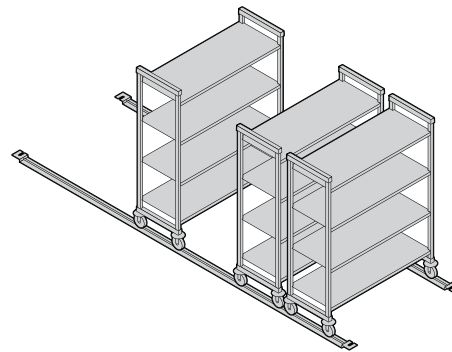

HÖHE*	TIEFEN	LÄNGEN
<b>1</b>	<b>2</b>	<b>5</b>
<b>1790 mm</b>	<b>500 mm</b>	<b>980 mm</b>
	<b>600</b>	<b>1080</b>
		<b>1180</b>
		<b>1280</b>
		<b>1380</b>

\* Umfasst 127-mm-Rollen.



Versand in

6

## Vollständige Schienen- und Erweiterungssätze

Die erhöhten Aluminiumschienensätze und Schienenverlängerungen werden komplett in einem Versandkarton geliefert. Jeder Satz enthält alle Edelstahlbefestigungselemente, die zur Befestigung am Boden notwendig sind.

Es wird dringend empfohlen, nach jeweils 4,5 m Schienenlänge zur besseren Systemstabilisierung eine stationäre Startereinheit zu installieren.



Vollständige Schienen	Schienenverlängerungen
<b>LÄNGEN</b>	<b>LÄNGEN</b>
<b>3</b>	<b>3</b>
<b>3,05 m</b>	<b>1,38 m</b>
<b>3,66</b>	<b>1,53</b>
<b>4,42</b>	<b>1,83</b>

**AB LAGER EUROPA VERFÜGBARE ARTIKEL UND FARBEN.**

ALLE VOLLSTÄNDIGE SCHIENEN UND SCHIENENVERLÄNGERUNGEN GRÖSSE: (000)



Versand in

1

ARTIKEL-NUMMER	BESCHREIBUNG	VERKAUFSEINHEIT
<b>Vollständige Schienen</b>		
CSMHDTK10	3,05 m Laufschienset für 3 Mobileinheiten*	1
CSMHDTK12	3,66 m Laufschienset für 4 Mobileinheiten*	1
CSMHDTK145	4,42 m Laufschienset für 5 Mobileinheiten*	1
<b>Schienenverlängerungen</b>		
CSMHDTKE4	1,38 m Schienenverlängerungen	1
CSMHDTKE5	1,53 m Schienenverlängerungen	1
CSMHDTKE6	1,83 m Schienenverlängerungen	1

### Zubehör

CSHDF	Bodenhalterung	4
-------	----------------	---

Color: Silber (000). \*Basiert auf mobilen Einheiten mit einer Tiefe von 600 mm.

## MOBILE EINHEITEN FÜR HOHE LAGERKAPAZITÄT MIT 4 REGALAUFLAGEN MIT GESCHLITZTEN AUFLAGEN

Einheiten bestehen aus 2 vormontierten mobilen Pfostensätzen, 4 Regalauflagen, 4 Rollen und 4 Stoßfänger in hoher Dichte. Die kompletten Einheiten werden in 6 Paketen geliefert.

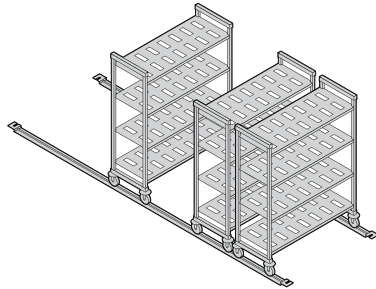

**1790**  
mm  
HÖHEN

**500** mm  
TIEFEN

**600** mm  
TIEFEN

ARTIKEL- NUMMER	ABMESSUNGEN T x L x H*
MPHU5917V4PKG	500 x 980 x 1790 mm
MPHU51017V4PKG	500 x 1080 x 1790
MPHU51117V4PKG	500 x 1180 x 1790
MPHU51217V4PKG	500 x 1280 x 1790
MPHU51317V4PKG	500 x 1380 x 1790

MPHU6917V4PKG	600 x 980 x 1790 mm
MPHU61017V4PKG	600 x 1080 x 1790
MPHU61117V4PKG	600 x 1180 x 1790
MPHU61217V4PKG	600 x 1280 x 1790
MPHU61317V4PKG	600 x 1380 x 1790

## MOBILE EINHEITEN FÜR HOHE LAGERKAPAZITÄT MIT 4 REGALAUFLAGEN MIT GLATTER OBERFLÄCHE

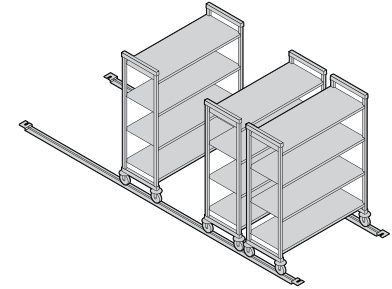

ARTIKEL- NUMMER	ABMESSUNGEN T x L x H*
MPHU5917S4PKG	500 x 980 x 1790 mm
MPHU51017S4PKG	500 x 1080 x 1790
MPHU51117S4PKG	500 x 1180 x 1790
MPHU51217S4PKG	500 x 1280 x 1790
MPHU51317S4PKG	500 x 1380 x 1790

MPHU6917S4PKG	600 x 980 x 1790 mm
MPHU61017S4PKG	600 x 1080 x 1790
MPHU61117S4PKG	600 x 1180 x 1790
MPHU61217S4PKG	600 x 1280 x 1790
MPHU61317S4PKG	600 x 1380 x 1790

Farbe: Weißgesprenkelt (490). \*Umfasst 127-mm-Rollen.

### AB LAGER EUROPA VERFÜGBARE ARTIKEL UND FARBEN.

ALLE GRÖSSE: (490)

### Rollen in hoher Dichte mit ringförmige Stoßfänger

Die gerillten Rollfüße rollen leicht und sicher auf der erhöhten Schiene. Der kreisringförmige Stoßfänger sorgt dafür, dass die mobilen Einheiten nicht direkt miteinander in Kontakt kommen.

ARTIKEL- NUMMER	GRÖSSE
MPMCHD	127 mm

Verkaufseinheit: 2  
Farbe: Grau (000).

### AB LAGER EUROPA VERFÜGBARE ARTIKEL UND FARBEN.

MPMCHD: (000)





# CAMSHELVING® ELEMENTS series

## WARUM ELEMENTS?

Hergestellt aus einem revolutionären, extrem starken Verbundmaterial mit glatter und einfach zu reinigender Oberfläche. Die Elements-Serie ist stabiler als herkömmliche Regale mit Metall-Gitterböden. Sie ist leichter als die Camshelving Premium-Serie und ist absolut unempfindlich gegenüber Feuchtigkeit, Chemikalien und Flüssigkeiten, die die Regale im Lauf der Zeit beschädigen können. Die Elements-Serie wurde für den mittleren bis hohen Lagerbedarf in Gefrier- und Kühlanlagen, Trockenlagerungs- oder Geschirrspülbereichen entwickelt. Sie erfüllt die Leistungsanforderungen eines stark ausgelasteten lebensmittelverarbeitenden Betriebs mühelos.



**Alle Einsatzbereiche  
-38°C BIS 88°C**

Stationär

Mobil

**camguard**  
ANTIMICROBIAL SHELF PLATES



KOMPONENTEN

Pfostenverbindungen, Eckverbindungen, Bodenbefestigung, Wandhalterung, Identifizierungs-Plakette, Sicherheitskäfig mit Einem Regalboden, Tabletteinschubgestell, und Regaltrennleisten ist nicht NSF-registriert.

Lageranforderungen  
**MITTELMÄSSIG  
bis HOCH**

Wöchentliche  
Lieferungen

**5 – 7**

## GRÖSSEN STATIONÄRER EINHEITEN

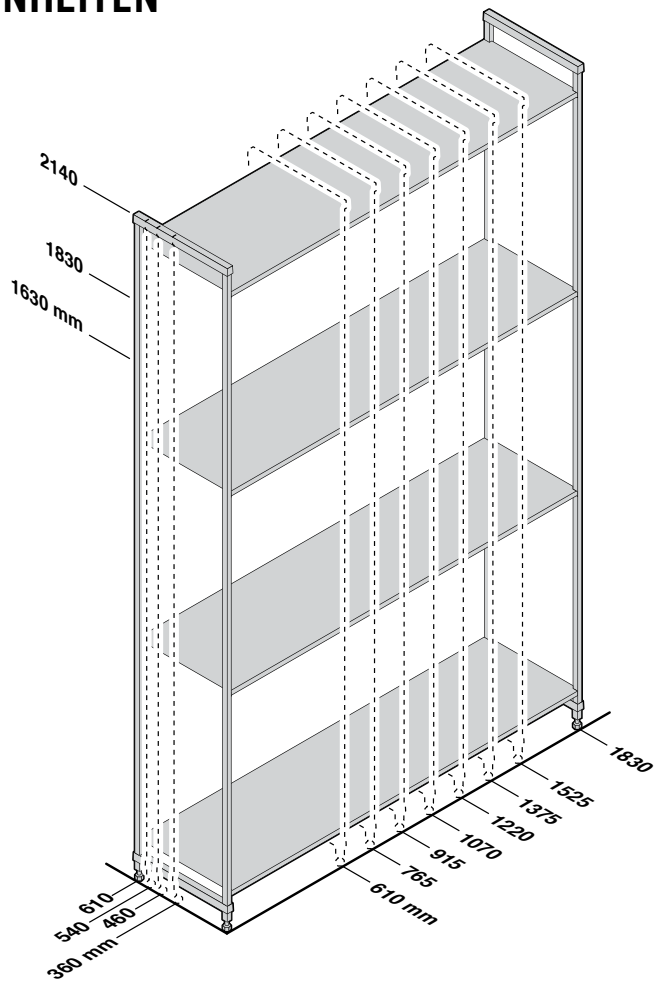

## GRÖSSEN MOBILER EINHEITEN

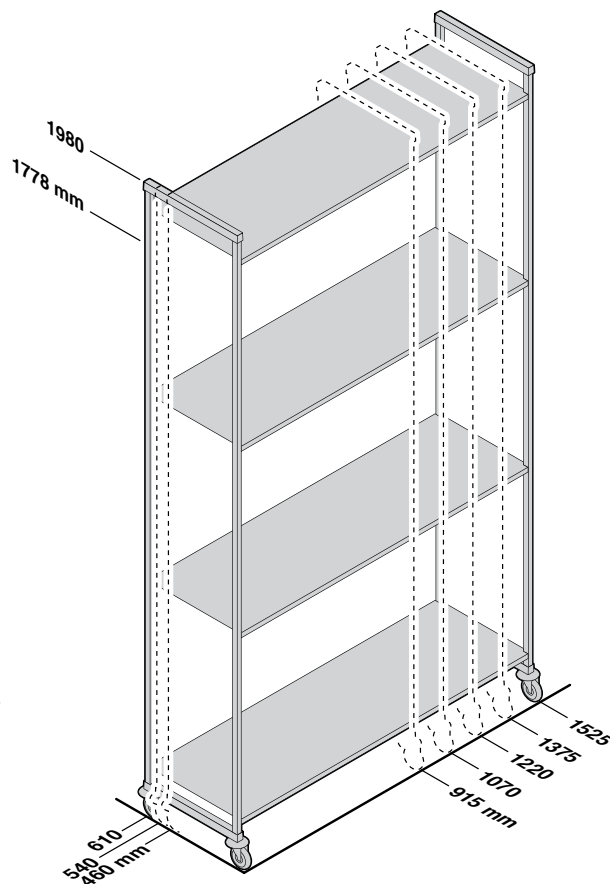

## TABELLE MIT TRAGKRAFT FÜR EINHEITEN MIT ELEMENTS SERIES

Das Gewicht muss gleichmäßig über das Regal verteilt werden.

		REGALLÄNGEN 610 – 1220 MM	REGALLÄNGEN 1375 – 1830 MM
<b>EINZELEINHEIT</b>	Einheit	910 kg	910 kg
	Regal	365	275
	Einheit mit hilfsstützen (dunnage)*	1110	1045
	Untersten regalbodens mit hilfsstützen (dunnage)*	545	410
<b>ECKEINHEIT</b> mit sind 2 Hilfsstützen (Dunnage) erforderlich	Einheit	820	—
	Regal	185	—
	Untersten regalbodens mit hilfsstützen (dunnage)*	275	—
<b>MOBILE EINHEIT</b>	Einheit**	340	—

\*\*Aufgrund der Tragkraft der Rollen beträgt die maximale Traglast einer vollständigen mobilen Einheit 340 kg.

\*Hilfsstützen (Dunnage) erhöhen nur die Stabilität und Tragkraft des untersten Regalbodens. Besonders empfohlen für Startereinheiten in einer Mindestlänge von 1375 mm, alle Eckeinheiten, U-förmige Einheiten und Einheiten mit Auslegung für eine stärkere Belastung. (siehe Seite 96).

# CAMSHELVING® ELEMENTS SERIES

## Grund-, Anbau- und Mobile Einheiten

Diese Einheiten erleichtern die Bestellung und der Aufbau ist zeitsparend und erfordert wenig Arbeitsaufwand. Die kompletten Einheiten werden in einem Paket geliefert. Die Pfostensätze werden im Werk vormontiert, um einen beschleunigten Aufbau vor Ort zu ermöglichen.



### Geschlitzte stationäre Grund- und Anbaueinheiten mit 4 Regalauflagen

Grundeinheiten umfassen zwei vormontierte Pfostensätze und Regalauflagen.

Anbaueinheiten umfassen einen vormontierten Pfostensatz und Regalauflagen.

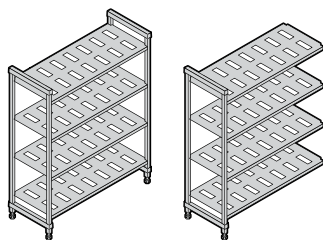

HÖHEN	TIEFEN	LÄNGEN	
<b>3</b>	<b>3</b>	<b>8</b>	
1630 mm	460 mm	610 mm	1220 mm
1830	540	765	1375
2140	610	915	1525
		1070	1830

Versand in



### Stationäre Grund- und Anbaueinheiten mit 4 Geschlossenen Regalauflagen

Grundeinheiten umfassen zwei vormontierte Pfostensätze und Regalauflagen.

Anbaueinheiten umfassen einen vormontierten Pfostensatz und Regalauflagen.

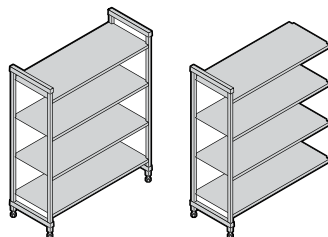

HÖHEN	TIEFEN	LÄNGEN	
<b>3</b>	<b>3</b>	<b>8</b>	
1630 mm	460 mm	610 mm	1220 mm
1830	540	765	1375
2140	610	915	1525
		1070	1830

Versand in



### Geschlitzte und glatte stationäre Grund- und Anbaueinheiten mit 4 Regalauflagen (3 geschlitzt + 1 glatt)

Grundeinheiten umfassen zwei vormontierte Pfostensätze und Regalauflagen.

Anbaueinheiten umfassen einen vormontierten Pfostensatz und Regalauflagen.

Die Auflage mit glatter Oberfläche unten installieren, um zu verhindern, dass Wasser oder Reinigungslösungen auf die darüber lagernden Produkte gelangen. Die Auflage mit glatter Oberfläche oben installieren, um auf unteren Regalauflagen gelagerte Produkte vor Kondensation im Kühlraum zu schützen.

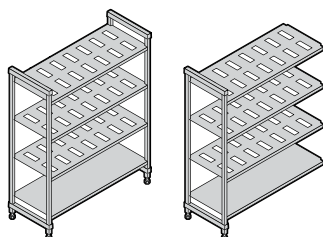

HÖHEN	TIEFEN	LÄNGEN	
<b>3</b>	<b>3</b>	<b>8</b>	
1630 mm	460 mm	610 mm	1220 mm
1830	540	765	1375
2140	610	915	1525
		1070	1830

Versand in





## Geschlitzte stationäre Grund- und Anbaueinheiten mit 5 Regalauflagen

Grundeinheiten umfassen zwei vormontierte Pfostensätze und Regalauflagen.

Anbaueinheiten umfassen einen vormontierten Pfostensatz und Regalauflagen.

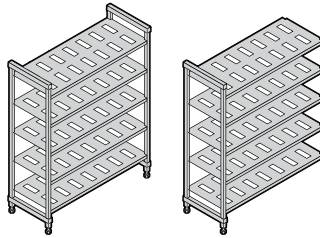

HÖHEN	TIEFEN	LÄNGEN	
3	3	8	
1630 mm	460 mm	610 mm	1220 mm
1830	540	765	1375
2140	610	915	1525
		1070	1830

Versand in  4

## Stationäre Grund- und Anbaueinheiten mit 5 Geschlossenen Regalauflagen

Grundeinheiten umfassen zwei vormontierte Pfostensätze und Regalauflagen.

Anbaueinheiten umfassen einen vormontierten Pfostensatz und Regalauflagen.

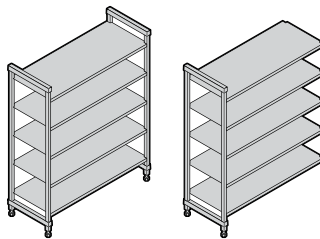

HÖHE	TIEFEN	LÄNGEN	
1	3	8	
2140 mm	460 mm	610 mm	1220 mm
	540	765	1375
	610	915	1525
		1070	1830

Versand in  4

## Geschlitzte und glatte stationäre Grund- und Anbaueinheiten mit 5 Regalauflagen (4 geschlitzzt und einer glatt)

Grundeinheiten umfassen zwei vormontierte Pfostensätze und Regalauflagen.

Anbaueinheiten umfassen einen vormontierten Pfostensatz und Regalauflagen.

Die Auflage mit glatter Oberfläche unten installieren, um zu verhindern, dass Wasser oder Reinigungslösungen auf die darüber lagernden Produkte gelangen. Die Auflage mit glatter Oberfläche oben installieren, um auf unteren Regalauflagen gelagerte Produkte vor Kondensation im Kühlraum zu schützen.

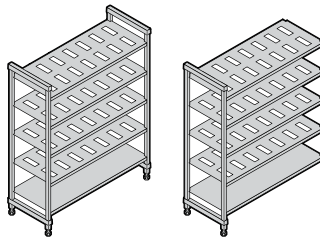

HÖHE	TIEFEN	LÄNGEN	
1	3	8	
2140 mm	460 mm	610 mm	1220 mm
	540	765	1375
	610	915	1525
		1070	1830

Versand in  4

## Geschlitzte mobile Grundeinheiten mit 4 oder 5 Regalauflagen

Mobile Grundeinheiten umfassen zwei vormontierte mobile Pfostensätze, Regalauflagen und vier hochwertige Lenkrollen mit Feststellbremse.

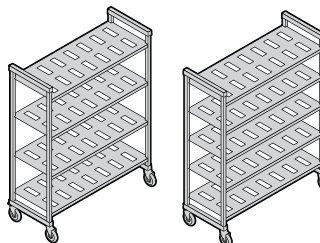

HÖHEN*	TIEFEN	LÄNGEN	
2	3	5	
1778 mm	460 mm	915 mm	1375 mm
1980	540	1070	1525
	610	1220	

\*Umfasst 127-mm-Rollen.

Versand in  4

scannen



Besuchen Sie die Camshelving-Website unter [www.cambro.com/camshelving](http://www.cambro.com/camshelving) für Produktinformationen, Montagevideos und Gestaltungsentwürfe sowie zur Einsicht oder dem Download der Camshelving-Spezifikationen und Preisliste.

ELEMENTS  
SERIES

**1630**  
mm  
HÖHE

# V4

## GESCHLITZTE EINHEITEN MIT 4 REGALAUFLAGEN

Grundeinheiten umfassen zwei vormontierte stationäre Pfostensätze, stationäre Querstreben, stationäre Querstreben-Schwalbenschwänze und Regalauflagen. Anbaueinheiten umfassen einen vormontierten stationären Pfostensatz, stationäre Querstreben, stationäre Querstreben-Schwalbenschwänze und Regalauflagen. Komplette Einheit wird in einem Paket geliefert.

Grundeinheit

Anbaueinheiten

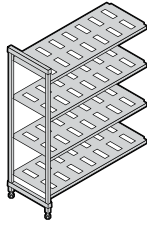
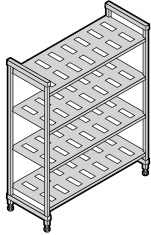

**460** mm  
TIEFE

ABMESSUNGEN  
T x L x H

460 x 610 x 1630 mm
460 x 765 x 1630
460 x 915 x 1630
460 x 1070 x 1630
460 x 1220 x 1630
460 x 1375 x 1630
460 x 1525 x 1630
460 x 1830 x 1630

ARTIKEL-  
NUMMER

ESU182464V4
ESU183064V4
ESU183664V4
ESU184264V4
ESU184864V4
ESU185464V4
ESU186064V4
ESU187264V4

ARTIKEL-  
NUMMER

EA182464V4
EA183064V4
EA183664V4
EA184264V4
EA184864V4
EA185464V4
EA186064V4
EA187264V4

**540** mm  
TIEFE

540 x 610 x 1630 mm
540 x 765 x 1630
540 x 915 x 1630
540 x 1070 x 1630
540 x 1220 x 1630
540 x 1375 x 1630
540 x 1525 x 1630
540 x 1830 x 1630

ESU212464V4
ESU213064V4
ESU213664V4
ESU214264V4
ESU214864V4
ESU215464V4
ESU216064V4
ESU217264V4

EA212464V4
EA213064V4
EA213664V4
EA214264V4
EA214864V4
EA215464V4
EA216064V4
EA217264V4

**610** mm  
TIEFE

610 x 610 x 1630 mm
610 x 765 x 1630
610 x 915 x 1630
610 x 1070 x 1630
610 x 1220 x 1630
610 x 1375 x 1630
610 x 1525 x 1630
610 x 1830 x 1630

ESU242464V4
ESU243064V4
ESU243664V4
ESU244264V4
ESU244864V4
ESU245464V4
ESU246064V4
ESU247264V4

EA242464V4
EA243064V4
EA243664V4
EA244264V4
EA244864V4
EA245464V4
EA246064V4
EA247264V4

ELEMENTS  
SERIES

**1830**  
mm  
HÖHE

# V4

## GESCHLITZTE EINHEITEN MIT 4 REGALAUFLAGEN

Grundeinheiten umfassen zwei vormontierte stationäre Pfostensätze, stationäre Querstreben, stationäre Querstreben-Schwalbenschwänze und Regalauflagen. Anbaueinheiten umfassen einen vormontierten stationären Pfostensatz, stationäre Querstreben, stationäre Querstreben-Schwalbenschwänze und Regalauflagen. Komplette Einheit wird in einem Paket geliefert.

Grundeinheit

Anbaueinheiten

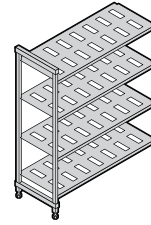
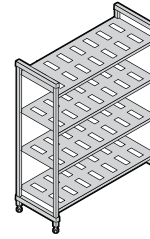

ABMESSUNGEN  
T x L x H

460 x 610 x 1830 mm
460 x 765 x 1830
460 x 915 x 1830
460 x 1070 x 1830
460 x 1220 x 1830
460 x 1375 x 1830
460 x 1525 x 1830
460 x 1830 x 1830

ARTIKEL-  
NUMMER

ESU182472V4
ESU183072V4
ESU183672V4
ESU184272V4
ESU184872V4
ESU185472V4
ESU186072V4
ESU187272V4

ARTIKEL-  
NUMMER

EA182472V4
EA183072V4
EA183672V4
EA184272V4
EA184872V4
EA185472V4
EA186072V4
EA187272V4

540 x 610 x 1830 mm
540 x 765 x 1830
540 x 915 x 1830
540 x 1070 x 1830
540 x 1220 x 1830
540 x 1375 x 1830
540 x 1525 x 1830
540 x 1830 x 1830

ESU212472V4
ESU213072V4
ESU213672V4
ESU214272V4
ESU214872V4
ESU215472V4
ESU216072V4
ESU217272V4

EA212472V4
EA213072V4
EA213672V4
EA214272V4
EA214872V4
EA215472V4
EA216072V4
EA217272V4

610 x 610 x 1830 mm
610 x 765 x 1830
610 x 915 x 1830
610 x 1070 x 1830
610 x 1220 x 1830
610 x 1375 x 1830
610 x 1525 x 1830
610 x 1830 x 1830

ESU242472V4
ESU243072V4
ESU243672V4
ESU244272V4
ESU244872V4
ESU245472V4
ESU246072V4
ESU247272V4

EA242472V4
EA243072V4
EA243672V4
EA244272V4
EA244872V4
EA245472V4
EA246072V4
EA247272V4

Farbe: Matt-Graphit (580).

ELEMENTS  
SERIES

**2140**  
mm  
HÖHE

# V5

## GESCHLITZTE EINHEITEN MIT 5 REGALAUFLAGEN

Grundeinheiten umfassen zwei vormontierte stationäre Pfostensätze, stationäre Querstreben, stationäre Querstreben-Schwalbenschwänze und Regalauflagen. Anbaueinheiten umfassen einen vormontierten stationären Pfostensatz, stationäre Querstreben, stationäre Querstreben-Schwalbenschwänze und Regalauflagen. Komplette Einheit wird in einem Paket geliefert.

Grundeinheit

Anbaueinheiten

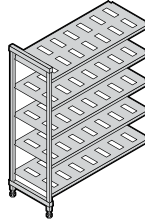
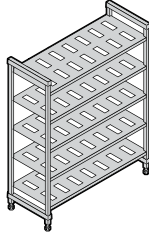

**460** mm  
TIEFE

ABMESSUNGEN  
T x L x H

460 x 610 x 2140 mm
460 x 765 x 2140
460 x 915 x 2140
460 x 1070 x 2140
460 x 1220 x 2140
460 x 1375 x 2140
460 x 1525 x 2140
460 x 1830 x 2140

ARTIKEL-  
NUMMER

ESU182484V5
ESU183084V5
ESU183684V5
ESU184284V5
ESU184884V5
ESU185484V5
ESU186084V5
ESU187284V5

ARTIKEL-  
NUMMER

EA182484V5
EA183084V5
EA183684V5
EA184284V5
EA184884V5
EA185484V5
EA186084V5
EA187284V5

**540** mm  
TIEFE

540 x 610 x 2140 mm
540 x 765 x 2140
540 x 915 x 2140
540 x 1070 x 2140
540 x 1220 x 2140
540 x 1375 x 2140
540 x 1525 x 2140
540 x 1830 x 2140

ESU212484V5
ESU213084V5
ESU213684V5
ESU214284V5
ESU214884V5
ESU215484V5
ESU216084V5
ESU217284V5

EA212484V5
EA213084V5
EA213684V5
EA214284V5
EA214884V5
EA215484V5
EA216084V5
EA217284V5

**610** mm  
TIEFE

610 x 610 x 2140 mm
610 x 765 x 2140
610 x 915 x 2140
610 x 1070 x 2140
610 x 1220 x 2140
610 x 1375 x 2140
610 x 1525 x 2140
610 x 1830 x 2140

ESU242484V5
ESU243084V5
ESU243684V5
ESU244284V5
ESU244884V5
ESU245484V5
ESU246084V5
ESU247284V5

EA242484V5
EA243084V5
EA243684V5
EA244284V5
EA244884V5
EA245484V5
EA246084V5
EA247284V5

Farbe: Matt-Graphit (580).

ELEMENTS  
SERIES

# V4

## GESCHLITZTE MOBILE EINHEITEN MIT 4 REGALAUFLAGEN

Mobile Einheiten umfassen zwei vormontierte mobile Pfostensätze, mobile Querstreben, mobile Querstreben-Schwalbenschwänze, Regalauflagen und vier hochwertige Lenkrollen mit Feststellbremse. Komplette Einheit wird in einem Paket geliefert.

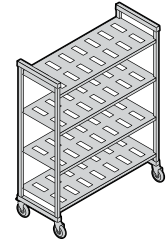

\* Umfasst  
127-mm-Rollen.

**1778**  
mm  
HÖHE

**460** mm  
TIEFE

ARTIKEL-  
NUMMER

EMU183670V4
EMU184270V4
EMU184870V4
EMU185470V4
EMU186070V4

ABMESSUNGEN  
T x L x H\*

460 x 915 x 1778 mm
460 x 1070 x 1778
460 x 1220 x 1778
460 x 1375 x 1778
460 x 1525 x 1778

**540** mm  
TIEFE

EMU213670V4
EMU214270V4
EMU214870V4
EMU215470V4
EMU216070V4

540 x 915 x 1778 mm
540 x 1070 x 1778
540 x 1220 x 1778
540 x 1375 x 1778
540 x 1525 x 1778

**610** mm  
TIEFE

EMU243670V4
EMU244270V4
EMU244870V4
EMU245470V4
EMU246070V4

610 x 915 x 1778 mm
610 x 1070 x 1778
610 x 1220 x 1778
610 x 1375 x 1778
610 x 1525 x 1778

**1980**  
mm  
HÖHE

**460** mm  
TIEFE

ARTIKEL-  
NUMMER

EMU183678V4
EMU184278V4
EMU184878V4
EMU185478V4
EMU186078V4

ABMESSUNGEN  
T x L x H\*

460 x 915 x 1980 mm
460 x 1070 x 1980
460 x 1220 x 1980
460 x 1375 x 1980
460 x 1525 x 1980

**540** mm  
TIEFE

EMU213678V4
EMU214278V4
EMU214878V4
EMU215478V4
EMU216078V4

540 x 915 x 1980 mm
540 x 1070 x 1980
540 x 1220 x 1980
540 x 1375 x 1980
540 x 1525 x 1980

**610** mm  
TIEFE

EMU243678V4
EMU244278V4
EMU244878V4
EMU245478V4
EMU246078V4

610 x 915 x 1980 mm
610 x 1070 x 1980
610 x 1220 x 1980
610 x 1375 x 1980
610 x 1525 x 1980





# CAMSHELVING® ELEMENTS SERIES ZUBEHÖR

## Hilfsstützen (Dunnage) für unteren Regalboden

Nur die Tragkraft des unteren Regalbodens wird erhöht. Kann Regalen in jeder beliebigen Länge hinzugefügt werden. Besonders empfohlen für Startereinheiten in einer Länge von mindestens 1375 mm, alle Eckeinheiten, U-förmigen Einheiten und Einheiten mit Auslegung für stärkere Belastung.

ARTIKEL-NUMMER	ABMESSUNGEN T x H
<b>Hilfsstützen (Dunnage) – Niedriges</b>	
EDS14H6	360 x 165 mm
EDS18H6	460 x 165
EDS21H6	540 x 165
EDS24H6	610 x 165
<b>Hilfsstützen (Dunnage) – Hohes</b>	
EDS14H10	360 x 267
EDS18H10	460 x 267
EDS21H10	540 x 267
EDS24H10	610 x 267

**Verkaufseinheit:** 1  
**Farbe:** Matt-Graphit (580).



## Eckverbindungen

Das einzigartige patentierte Design stellt eine maximale Nutzung der Auflagefläche sicher. Verwenden Sie einen Satz pro Regalboden zur Verbindung der Grund- und Anbaueinheiten in den Ecken. Verbinden Sie 4 oder 5 Regalauflagen zwischen zwei Grundeinheiten (zwei Sätze pro Regalboden erforderlich). Erhältlich als Einzelsatz oder als Packung mit 8 oder 10 Sätzen.

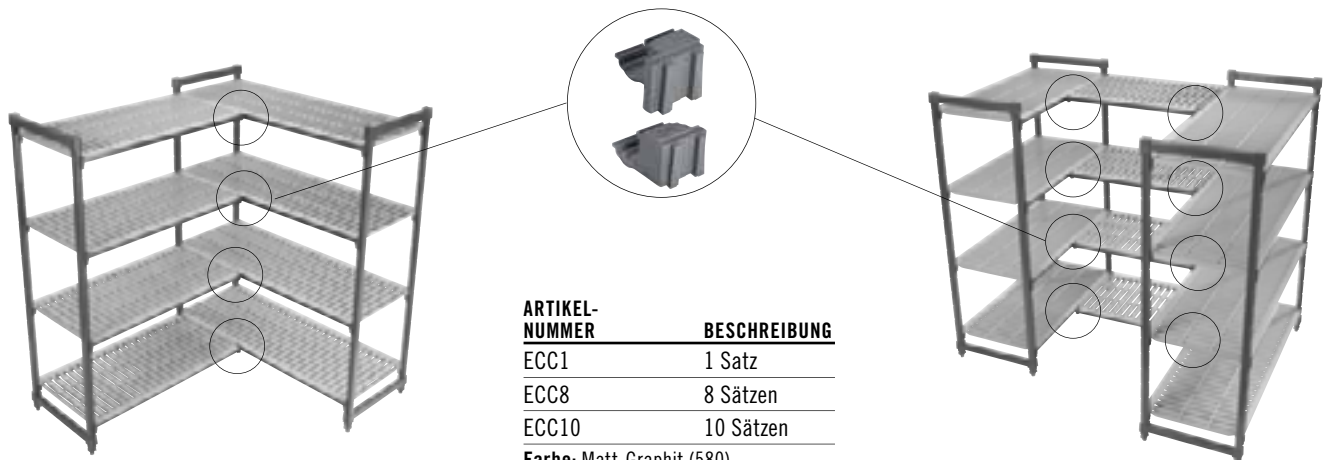

ARTIKEL-NUMMER	BESCHREIBUNG
ECC1	1 Satz
ECC8	8 Sätzen
ECC10	10 Sätzen

**Farbe:** Matt-Graphit (580).



# CAMSHELVING® ELEMENTS SERIES ZUBEHÖR

## Identifizierungs-Plakette

Zur eindeutigen Kennzeichnung der gelagerten Waren an Querstreben anklebbar. Hergestellt aus hochwertigem Kunststoff mit transparenter einschiebbarer Frontplatte. Etiketten inbegriffen.

ARTIKEL-NUMMER	BESCHREIBUNG	ABMESSUNGEN L x H
CSID6	ID-Plakette 152 mm	152 x 25 mm
CSID3	ID-Plakette 76 mm	76 x 25

Verkaufseinheit: 12  
Farben: Weiß/klar.

**AB LAGER EUROPA VERFÜGBARE  
ARTIKEL UND FARBEN.**

CSID6: (000)



## Wandhalterung

Zur optionalen Befestigung einer stationären Regaleinheit an der Wand für zusätzliche Sicherheit und Stabilität. Hergestellt aus Edelstahl. Schrauben nicht inbegriffen.

ARTIKEL-NUMMER	ABMESSUNGEN T x L x H
CSWF	73 x 238 x 48 mm

Verkaufseinheit: 4  
Farbe: Silber (000).

**AB LAGER EUROPA VERFÜGBARE  
ARTIKEL UND FARBEN.**

CSWF: (000)



Lochdurchmesser 1,11 cm



## Bodenbefestigung

Zur optionalen Befestigung der Pfosten für die stationäre Einheit direkt am Boden für einen stabileren und sichereren Stand. Hergestellt aus Edelstahl. Bolzen nicht inbegriffen.

ARTIKEL-NUMMER	ABMESSUNGEN T x L x H
CSEQ3	102 x 83 x 59 mm

Verkaufseinheit: 4  
Farbe: Silber (000).



Lochdurchmesser 1,43 cm



## Hochwertige Rollen

Ideal in allen Lagerbereichen, insbesondere Kühl- und Gefrieranlagen und/oder nassen Bereichen. Hergestellt aus korrosionsfreiem hochwertigem Kunststoff mit 127 mm Schwenkrollen aus abriebfestem

thermoplastischem Kautschuk. Die Feststellbremse blockiert sowohl die Schwenkbewegung als auch das Rad.

ARTIKEL-NUMMER	GRÖSSE
EMCWB	127 mm

Verkaufseinheit: 2  
Farbe: Grau (000).



## Ringförmige Stoßfänger

Bietet zusätzlichen Schutz beim Transport und beim Manövrieren von mobilen Einheiten zur Aufstellung an Wänden oder entlang anderen Lagereinheiten.

ARTIKEL-NUMMER	DURCHMESSER
CSMHDB	127 mm

Verkaufseinheit: 4  
Farbe: Grau (000).





# CAMSHELVING® ELEMENTS SERIES ZUBEHÖR

## Camshelving Trennwände

Zum Stapeln und Trennen der einzelnen Artikel auf den Regalauflagen. Hergestellt aus hochwertigem ABS-Kunststoff. Wird direkt auf glatten oder eingeschlitzten Regalauflagen installiert. Leicht abnehmbar zum Versetzen oder Abwaschen.

ARTIKEL-NUMMER	ABMESSUNGEN T x H
CSSD188	460 x 203 mm
CSSD218	540 x 203
CSSD248	610 x 203

**Verkaufseinheit:** 1  
**Farbe:** Softgrau (151).

**AB LAGER EUROPA VERFÜGBARE ARTIKEL UND FARBEN.**

**ALLE GRÖSSE:** (151)



## Regaltrennleisten (nur für 610 mm tiefe Regalauflagen)

Zur Schaffung einer kundenspezifischen Service- oder Lagerstation für Lebensmittelwannen, -behälter oder Geschirrgestelle. Gerade oder angewinkelte Trennelemente lassen sich direkt auf die Regalquerstreben aufsetzen.

ARTIKEL-NUMMER	BESCHREIBUNG
EDBA	Trennschiene, abgewinkelt
EDBS	Trennschiene, gerade

**Verkaufseinheit:** 4  
**Farbe:** Grau Gesprenkelt (480).



## Railingsystem

Die Railing lässt sich schnell und einfach installieren und entfernen. Für Regaleinheiten mit 610 bis 1830 mm Breite und 360 bis 610 mm Tiefe. Doppelstangen sorgen für maximale Sicherheit des Regalinhalts. Neue Schienen können mit Regaltrennleisten oder Trockenablagen verwendet werden. Verfügbar in Kits mit 3 oder 4 Seiten, um alle Anforderungen des Lebensmittelbereiches zu erfüllen.

## Schienen-Kits

ARTIKEL-NUMMER	ABMESSUNGEN T x L
<b>Vollständiges Railing-Kit (2 Seiten, 2 Enden)</b>	
ESR2436	610 x 910 mm
ESR2442	610 x 1070
ESR2448	610 x 1220

**Railing-Kit für 3 Seiten (1 Seite, 2 Enden)**

ESR24363	610 x 910
ESR24423	610 x 1070
ESR24483	610 x 1220

**Verkaufseinheit:** 1  
**Farbe:** Softgrau (151).

Railing-Kits sind in allen Tiefen und Längen verfügbar. Zur Ansicht des gesamten Angebots an vollständig großen und 3/4 Kits, siehe Camshelving-Produktspezifikation und Preisliste.

## Einzelne Seitenschienen

ARTIKELNUMMER	LÄNGEN
ESR24S	610 mm
ESR30S	760
ESR36S	910
ESR42S	1070
ESR48S	1220
ESR54S	1380
ESR60S	1530
ESR72S	1830

## Einzelne Endschienen

ARTIKELNUMMER	TIEFE
ESR14E	360 mm
ESR18E	460
ESR21E	540
ESR24E	610

**New!**



## Tabletteinschubgestell (nur für 610 mm tiefe Regalauflagen)

Fasst jeweils bis zu 6 Lebensmittelwannen oder Tablett in voller Größe (1826) 46 x 66 cm oder 12 in halber Größe (1318) 32 x 45 cm. Zur Installation von einer oder mehreren Einheiten auf eingeschlitzten Regalauflagen in beliebiger Länge. Das hochwertige leichte Aluminiummaterial ist

sicher zur Verwendung in Kühl- und Gefrierräumen. Aus 6463er Aluminium (6000 Series).

ARTIKEL-NUMMER	ABMESSUNGEN T x L x H
CSTSR	584 x 517 x 508 mm

**Verkaufseinheit:** 1  
**Farbe:** Silber (000).



# CAMSHELVING® ELEMENTS SERIES ZUBEHÖR

## Sicherheitskäfig mit einem Regalboden (nur für 610 mm tiefe Regalauflagen)

Zur sicheren Lagerung von wertvollen Waren auf einem Regalboden. Hergestellt aus stabilem Edelstahl in 304er-Legierung zum Einsatz in jeder Umgebung. 457 mm Abstand zwischen den Regalauflagen erforderlich. Nur auf eingeschlitzten Regalauflagen installieren. Schloss nicht inbegriffen.

ARTIKEL-NUMMER	ABMESSUNGEN T x L x H
CSSC244818	640 x 1080 x 460 mm
Verkaufseinheit: 1 Farbe: Silber (000).	



## Regalquerstreben

Erhältlich in Einzel- oder Doppelpackungen, stationär oder mobil. Mit zwei Querstreben kann ein offenes Regalfach für Regaltrennleisten oder Trockenablagen hinzugefügt werden. Das Anbringen einer zusätzlichen Querstrebe auf den hinteren Pfosten sorgt für zusätzliche Stabilität beim Platzieren der Rollen unter dem ersten Regalboden. Querstreben-Schwalbenschwanz enthalten.

### Stationäre

LÄNGE	EINZELPACKUNG ARTIKEL-NUMMER*	DOPPELPACKUNG ARTIKEL-NUMMER**
610 mm	ETR24	—
765	ETR30	—
915	ETR36	ETR362PK
1070	ETR42	ETR422PK
1220	ETR48	ETR482PK
1375	ETR54	ETR542PK
1525	ETR60	ETR602PK
1830	ETR72	—

\*Verkaufseinheit: 1 \*\*Verkaufseinheit: 2  
Farbe: Matt-Graphit (580).

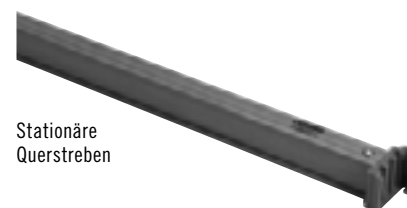

Stationäre  
Querstreben

### Mobile

LÄNGE	EINZELPACKUNG ARTIKEL-NUMMER*	DOPPELPACKUNG ARTIKEL-NUMMER**
915 mm	EMTR36	EMTR362PK
1070	EMTR42	EMTR422PK
1220	EMTR48	EMTR482PK
1375	EMTR54	EMTR542PK
1525	EMTR60	EMTR602PK

\*Verkaufseinheit: 1 \*\*Verkaufseinheit: 2  
Farbe: Matt-Graphit (580).

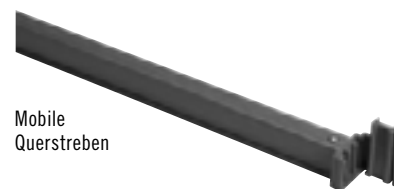

Mobile  
Querstreben

## Trocken- und Lagerungsablage für Essenshauben (nur für 540 mm tiefe Regalauflagen)

Zur aufrechten Trocknung und sicheren Lagerung von bis zu 10 Essenshauben für die Essensausgabe an Patienten oder für Tellerabdeckungen. Wird direkt auf die Regalquerstreben gesetzt. Hergestellt aus hochwertigem ABS-Kunststoff. Erhältlich in Einzel- oder 5er-Packung.

ARTIKEL-NUMMER	ABMESSUNGEN T x L x H	VERKAUFSEINHEIT
CSDDC	520 x 415 x 86 mm	1
CSDDC5	520 x 415 x 86	5

Farbe: Softgrau (151).



# CAMSHELVING® ELEMENTS SERIES ZUBEHÖR

## Trocken- und Aufbewahrungsablage (nur für 610 mm tiefe Regalauflagen)

Modulares Gestell mit 7 Plätzen zum Trocknen und Aufbewahren von Tablettts, GN-Behälter, Schneidebrettern und Deckeln. Wird direkt auf die Regalquerstreben gesetzt. Hergestellt aus hochwertigem ABS-Kunststoff. Erhältlich in Einzel- oder 3er-Packungen.

ARTIKEL-NUMMER	ABMESSUNGEN L x B x H	VERKAUFSEINHEIT
CSDR7	597 x 260 x 95 mm	1
CSDR73	597 x 260 x 95	3

Farbe: Softgrau (151).

### AB LAGER EUROPA VERFÜGBARE ARTIKEL UND FARBEN.

CSDR7, CSDR73: (151)



## Trocken- und Lagerregal

Fördert hygienisches Trocknen, sichere Handhabung und effiziente Warenorganisation durch leichten Zugang zu den Waren.

Einheiten werden komplett mit vormontierten mobilen Pfostensätzen, 6 mobilen Querstreben, mobilen Querstreben-Schwabenschwänzen, 12 oder 15 vertikalen Trockenablagen und hochwertigen Lenkrollen mit Feststellbremse geliefert. Montage erforderlich.

ARTIKEL-NUMMER	ABMESSUNGEN L x B x H	FASSUNGSVERMÖGEN
EMU244878DRPKG	610 x 1220 x 1980 mm	84 Tablettts
EMU246078DRPKG	610 x 1530 x 1980	105

Farbe: Matt-Graphit (580).

Heiten in einer Länge von 1220 mm werden versandt in

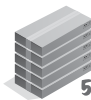

Heiten in einer Länge von 1530 mm werden versandt in

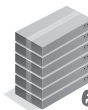

## Abgewinkelte Trocken- und Aufbewahrungsablage (nur für 610 mm tiefe Regalauflagen)

Einzigartiges Design der Ablage zum Aufbewahren von bis zu 8 Servieruntersätzen (Pellets) oder zum Trocknen, Aufbewahren und zum Transport von GN-Behälter und anderem kommerziellen Küchengeschirr. Wird direkt auf die Regalquerstreben gesetzt.

Hergestellt aus hochwertigem ABS-Kunststoff. Erhältlich in Einzel- oder 4er-Packungen.

ARTIKEL-NUMMER	ABMESSUNGEN L x B x H	VERKAUFSEINHEIT
CSDR8	592 x 263 x 160 mm	1
CSDR84	592 x 263 x 160	4

Farbe: Softgrau (151).

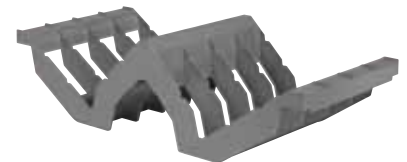

### AB LAGER EUROPA VERFÜGBARE ARTIKEL UND FARBEN.

CSDR8, CSDR84: (151)

## Angewinkeltes Trocken- und Aufbewahrungsgestell

Fördert hygienisches Trocknen, sichere Handhabung und effiziente Warenorganisation durch leichten Zugang zu den Waren.

Einheit wird komplett mit vormontierten mobilen Pfostensätzen, 8 Querstreben, 16 angewinkelten Trockenablagen und hochwertigen Lenkrollen mit Feststellbremse und einem Volleinschlag-Sicherheitskäfig geliefert. Montage erforderlich.

ARTIKEL-NUMMER	ABMESSUNGEN L x B x H	FASSUNGSVERMÖGEN
EMU244878PDPKG	610 x 1220 x 1980 mm	128 Pellets und Untersätze oder 16 GN 1/1-Lebensmittelwannen

Farbe: Matt-Graphit (580).

Versand in





# CAMSHELVING® **BASICS PLUS** series

## WARUM BASICS PLUS?

Selbst bei einem knappen Budget und weniger strengen Lageranforderungen sind keine Abstriche bei der Regalleistung und den Lagereffizienzen erforderlich. Die Basics Plus-Serie ist aus dem gleichen starken Hochleistungsverbundmaterial gefertigt wie die Elements-Serie und zeichnet sich durch die gleichen Designmerkmale aus. Sie hat ein geringeres Gewicht und ist preisgünstiger, aber trotzdem stabil genug, um leichten bis mittelmäßigen Lageranforderungen zu genügen.



**Alle Einsatzbereiche**  
**-38°C BIS 88°C**

**Stationär**



KOMPONENTE

Pfostenverbindungen, Eckverbindungen, Bodenbefestigung, Wandhalterung, Identifizierungs-Plakette, Sicherheitskäfig mit Einem Regalboden, und Tabletteinschubgestell sind nicht NSF-registriert.



Lageranforderungen  
**LEICHT bis**  
**MITTELMÄSSIG**

Wöchentliche  
Lieferungen

**2 – 5**

# CAMSHELVING® BASICS PLUS SERIES

## GRÖSSEN STATIONÄRER EINHEITEN

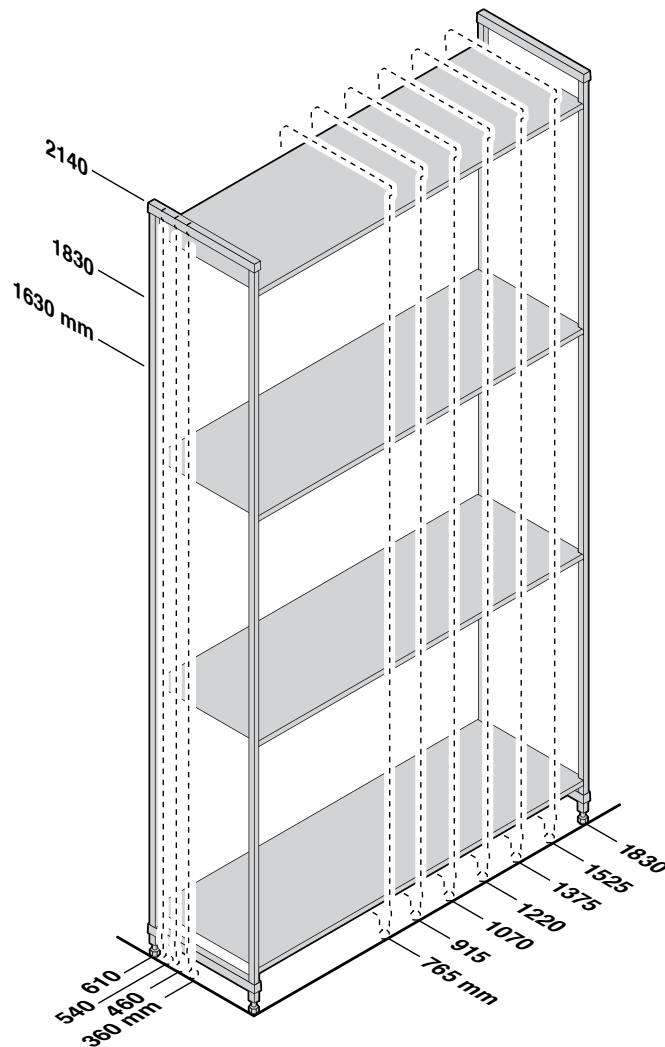

## TABELLE MIT TRAGKRAFT FÜR EINHEITEN MIT BASICS PLUS SERIES

Das Gewicht muss gleichmäßig über das Regal verteilt werden.

		REGALLÄNGEN 765 – 1220 MM	REGALLÄNGEN 1375 – 1525 MM
<b>EINZELEINHEIT</b>	Einheit	800 kg (TUV)	800 kg (TUV)
	Regal	190 (TUV)	180 (TUV)
	Einheit mit hilfsstützen (dunnage)*	885	880
	Untersten regalbodens mit hilfsstützen (dunnage)*	275	260
<b>ECKEINHEIT</b> mit sind 2 Hilfsstützen (Dunnage) erforderlich	Einheit	590	—
	Regal	130	—
	Untersten regalbodens mit hilfsstützen (dunnage)*	200	—

\*Hilfsstützen (Dunnage) erhöhen nur die Stabilität und Tragkraft des untersten Regalbodens. Besonders empfohlen für Startereinheiten in einer Mindestlänge von 1375 mm, alle Eckeinheiten, U-förmige Einheiten und Einheiten mit Auslegung für eine stärkere Belastung. (siehe Seite 96).



TÜV-ZERTIFIZIERTE  
TRAGKRAFT

# CAMSHELVING® BASICS PLUS SERIES

## Grund- und Anbaueinheiten

Diese Einheiten erleichtern die Bestellung und der Aufbau ist zeitsparend und erfordert wenig Arbeitsaufwand. Die kompletten Einheiten werden in einem Paket geliefert. Die Pfostensätze werden im Werk vormontiert, um einen beschleunigten Aufbau vor Ort zu ermöglichen.



## Geschlitzte stationäre Grund- und Anbaueinheiten mit 4 Regalauflagen

Grundeinheiten umfassen zwei vormontierte Pfostensätze und Regalauflagen.

Anbaueinheiten umfassen einen vormontierten Pfostensatz und Regalauflagen.

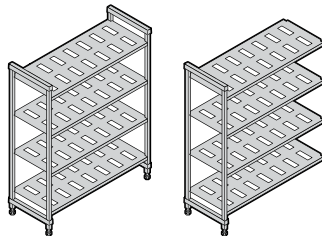

HÖHEN	TIEFEN	LÄNGEN
<b>3</b>	<b>4</b>	<b>7</b>
1630 mm	*360 mm	765 mm 1375 mm
1830	460	915 1525
2140	540	1070 1830
	610	1220

\*360 mm nur erhältlich: H 1630, 1830 / L 765, 915, 1070, 1220 mm.

Versand in



## Stationäre Grund- und Anbaueinheiten mit 4 geschlossenen Regalauflagen

Grundeinheiten umfassen zwei vormontierte Pfostensätze und Regalauflagen.

Anbaueinheiten umfassen einen vormontierten Pfostensatz und Regalauflagen.

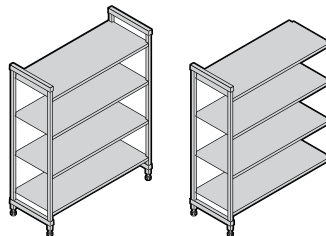

HÖHEN	TIEFEN	LÄNGEN
<b>3</b>	<b>4</b>	<b>7</b>
1630 mm	*360 mm	765 mm 1375 mm
1830	460	915 1525
2140	540	1070 1830
	610	1220

\*360 mm nur erhältlich: H 1630, 1830 / L 765, 915, 1070, 1220 mm.

Versand in



## Geschlitzte und glatte stationäre Grund- und Anbaueinheiten mit 4 Regalauflagen (3 geschlitzt + 1 glatt)

Grundeinheiten umfassen zwei vormontierte Pfostensätze und Regalauflagen.

Anbaueinheiten umfassen einen vormontierten Pfostensatz und Regalauflagen.

Die Auflage mit glatter Oberfläche unten installieren, um zu verhindern, dass Wasser oder Reinigungslösungen auf die darüber lagernden Produkte gelangen. Die Auflage mit glatter Oberfläche oben installieren, um auf unteren Regalauflagen gelagerte Produkte vor Kondensation im Kühlraum zu schützen.

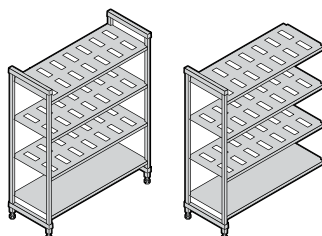

HÖHEN	TIEFEN	LÄNGEN
<b>3</b>	<b>4</b>	<b>7</b>
1630 mm	*360 mm	765 mm 1375 mm
1830	460	915 1525
2140	540	1070 1830
	610	1220

\*360 mm nur erhältlich: H 1630, 1830 / L 765, 915, 1070, 1220 mm.

Versand in





## Geschlitzte stationäre Grund- und Anbaueinheiten mit 5 Regalauflagen

Grundeinheiten umfassen zwei vormontierte Pfostensätze und Regalauflagen.

Anbaueinheiten umfassen einen vormontierten Pfostensatz und Regalauflagen.

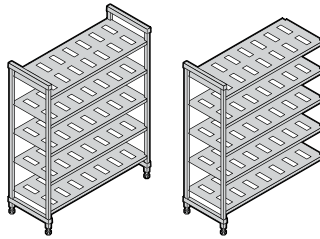

HÖHEN	TIEFEN	LÄNGEN	
<b>3</b>	<b>3</b>	<b>7</b>	
1630 mm	460 mm	765 mm	1375 mm
1830	540	915	1525
2140	610	1070	1830
		1220	

Versand in



## Stationäre Grund- und Anbaueinheiten mit 5 geschlossenen Regalauflagen

Grundeinheiten umfassen zwei vormontierte Pfostensätze und Regalauflagen.

Anbaueinheiten umfassen einen vormontierten Pfostensatz und Regalauflagen.

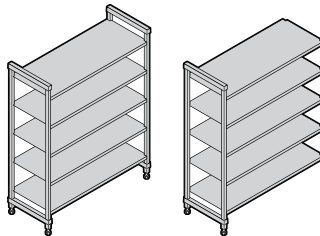

HÖHE	TIEFEN	LÄNGEN	
<b>1</b>	<b>3</b>	<b>7</b>	
2140 mm	460 mm	765 mm	1375 mm
	540	915	1525
	610	1070	1830
		1220	

Versand in



## Geschlitzte und glatte stationäre Grund- und Anbaueinheiten mit 5 Regalauflagen (4 geschlitzte und einer glatte) (4 geschlitzte und einer glatte)

Grundeinheiten umfassen zwei vormontierte Pfostensätze und Regalauflagen.

Anbaueinheiten umfassen einen vormontierten Pfostensatz und Regalauflagen.

Die Auflage mit glatter Oberfläche unten installieren, um zu verhindern, dass Wasser oder Reinigungslösungen auf die darüber lagernden Produkte gelangen. Die Auflage mit glatter Oberfläche oben installieren, um auf

unteren Regalauflagen gelagerte Produkte vor Kondensation im Kühlraum zu schützen.

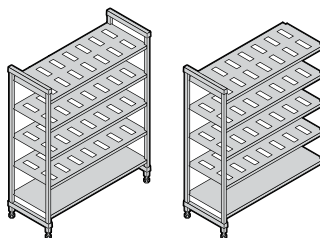

HÖHE	TIEFEN	LÄNGEN	
<b>1</b>	<b>3</b>	<b>7</b>	
2140 mm	460 mm	765 mm	1375 mm
	540	915	1525
	610	1070	1830
		1220	

Versand in



scannen



Besuchen Sie die Camshelving-Website unter [www.cambro.com/camshelving](http://www.cambro.com/camshelving) für Produktinformationen, Montagevideos und Gestaltungsentwürfe sowie zur Einsicht oder dem Download der Camshelving-Spezifikationen und Preisliste.

BASICS  
PLUS  
SERIES  
**1630**  
mm  
HÖHE

# V4

## GESCHLITZTE EINHEITEN MIT 4 REGALAUFLAGEN

Grundeinheiten umfassen zwei vormontierte Pfostensätze und Regalauflagen. Anbaueinheiten umfassen einen vormontierten Pfostensatz und Regalauflagen. Komplette Einheit wird in einem Paket geliefert.

Grundeinheit

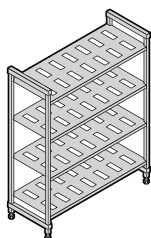

Anbaueinheit

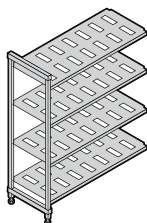

### 360 mm TIEFE

ARTIKEL-NUMMER	DIMENSIONS T x L x H
CBU143064V4	360 x 765 x 1630 mm
CBU143664V4	360 x 915 x 1630
CBU144264V4	360 x 1070 x 1630
CBU144864V4	360 x 1220 x 1630
CBU145464V4	360 x 1375 x 1630
CBU146064V4	360 x 1525 x 1630
CBU147264V4	360 x 1830 x 1630

ARTIKEL-NUMMER	DIMENSIONS T x L x H
CBA143064V4	360 x 718 x 1630 mm
CBA143664V4	360 x 870 x 1630
CBA144264V4	360 x 1023 x 1630
CBA144864V4	360 x 1175 x 1630
CBA145464V4	360 x 1328 x 1630
CBA146064V4	360 x 1480 x 1630
CBA147264V4	360 x 1785 x 1630

### 460 mm TIEFE

CBU183064V4	460 x 765 x 1630 mm
CBU183664V4	460 x 915 x 1630
CBU184264V4	460 x 1070 x 1630
CBU184864V4	460 x 1220 x 1630
CBU185464V4	460 x 1375 x 1630
CBU186064V4	460 x 1525 x 1630
CBU187264V4	460 x 1830 x 1630

CBA183064V4	460 x 718 x 1630 mm
CBA183664V4	460 x 870 x 1630
CBA184264V4	460 x 1023 x 1630
CBA184864V4	460 x 1175 x 1630
CBA185464V4	460 x 1328 x 1630
CBA186064V4	460 x 1480 x 1630
CBA187264V4	460 x 1785 x 1630

### 540 mm TIEFE

CBU213064V4	540 x 765 x 1630 mm
CBU213664V4	540 x 915 x 1630
CBU214264V4	540 x 1070 x 1630
CBU214864V4	540 x 1220 x 1630
CBU215464V4	540 x 1375 x 1630
CBU216064V4	540 x 1525 x 1630
CBU217264V4	540 x 1830 x 1630

CBA213064V4	540 x 718 x 1630 mm
CBA213664V4	540 x 870 x 1630
CBA214264V4	540 x 1023 x 1630
CBA214864V4	540 x 1175 x 1630
CBA215464V4	540 x 1328 x 1630
CBA216064V4	540 x 1480 x 1630
CBA217264V4	540 x 1785 x 1630

### 610 mm TIEFE

CBU243064V4	610 x 765 x 1630 mm
CBU243664V4	610 x 915 x 1630
CBU244264V4	610 x 1070 x 1630
CBU244864V4	610 x 1220 x 1630
CBU245464V4	610 x 1375 x 1630
CBU246064V4	610 x 1525 x 1630
CBU247264V4	610 x 1830 x 1630

CBA243064V4	610 x 718 x 1630 mm
CBA243664V4	610 x 870 x 1630
CBA244264V4	610 x 1023 x 1630
CBA244864V4	610 x 1175 x 1630
CBA245464V4	610 x 1328 x 1630
CBA246064V4	610 x 1480 x 1630
CBA247264V4	610 x 1785 x 1630

Farbe: Matt-Graphit (580).

**AB LAGER EUROPA VERFÜGBARE ARTIKEL UND FARBEN.**

ALLE GRÖSSE: (490)

BASICS  
PLUS  
SERIES  
**1830**  
mm  
HÖHE

# V4

## EINGESCHLITZTE HEITEN MIT 4 REGALAUFLAGEN

Grundeinheiten umfassen zwei vormontierte Pfostensätze und Regalauflagen. Anbaueinheiten umfassen einen vormontierten Pfostensatz und Regalauflagen. Komplette Einheit wird in einem Paket geliefert.

Grundeinheit

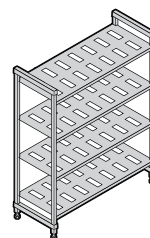

Anbaueinheit

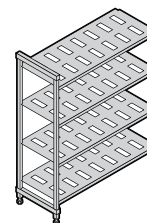

### 360 mm TIEFE

ARTIKEL-NUMMER	DIMENSIONS T x L x H
CBU143072V4	360 x 765 x 1830 mm
CBU143672V4	360 x 915 x 1830
CBU144272V4	360 x 1070 x 1830
CBU144872V4	360 x 1220 x 1830
CBU145472V4	360 x 1375 x 1830
CBU146072V4	360 x 1525 x 1830
CBU147272V4	360 x 1830 x 1830

ARTIKEL-NUMMER	DIMENSIONS T x L x H
CBA143072V4	360 x 718 x 1830 mm
CBA143672V4	360 x 870 x 1830
CBA144272V4	360 x 1023 x 1830
CBA144872V4	360 x 1175 x 1830
CBA145472V4	360 x 1328 x 1830
CBA146072V4	360 x 1480 x 1830
CBA147272V4	360 x 1785 x 1830

### 460 mm TIEFE

CBU183072V4	460 x 765 x 1830 mm
CBU183672V4	460 x 915 x 1830
CBU184272V4	460 x 1070 x 1830
CBU184872V4	460 x 1220 x 1830
CBU185472V4	460 x 1375 x 1830
CBU186072V4	460 x 1525 x 1830
CBU187272V4	460 x 1830 x 1830

CBA183072V4	460 x 718 x 1830 mm
CBA183672V4	460 x 870 x 1830
CBA184272V4	460 x 1023 x 1830
CBA184872V4	460 x 1175 x 1830
CBA185472V4	460 x 1328 x 1830
CBA186072V4	460 x 1480 x 1830
CBA187272V4	460 x 1785 x 1830

### 540 mm TIEFE

CBU213072V4	540 x 765 x 1830 mm
CBU213672V4	540 x 915 x 1830
CBU214272V4	540 x 1070 x 1830
CBU214872V4	540 x 1220 x 1830
CBU215472V4	540 x 1375 x 1830
CBU216072V4	540 x 1525 x 1830
CBU217272V4	540 x 1830 x 1830

CBA213072V4	540 x 718 x 1830 mm
CBA213672V4	540 x 870 x 1830
CBA214272V4	540 x 1023 x 1830
CBA214872V4	540 x 1175 x 1830
CBA215472V4	540 x 1328 x 1830
CBA216072V4	540 x 1480 x 1830
CBA217272V4	540 x 1785 x 1830

### 610 mm TIEFE

CBU243072V4	610 x 765 x 1830 mm
CBU243672V4	610 x 915 x 1830
CBU244272V4	610 x 1070 x 1830
CBU244872V4	610 x 1220 x 1830
CBU245472V4	610 x 1375 x 1830
CBU246072V4	610 x 1525 x 1830
CBU247272V4	610 x 1830 x 1830

CBA243072V4	610 x 718 x 1830 mm
CBA243672V4	610 x 870 x 1830
CBA244272V4	610 x 1023 x 1830
CBA244872V4	610 x 1175 x 1830
CBA245472V4	610 x 1328 x 1830
CBA246072V4	610 x 1480 x 1830
CBA247272V4	610 x 1785 x 1830

BASICS  
PLUS  
SERIES

**2140**  
mm  
HÖHE

**V5**

## GESCHLITZTE EINHEITEN MIT 5 REGALAUFLAGEN

Grundeinheiten umfassen zwei vormontierte Pfostensätze und Regalauflagen. Anbaueinheiten umfassen einen vormontierten Pfostensatz und Regalauflagen. Komplette Einheit wird in einem Paket geliefert.

Grundeinheit

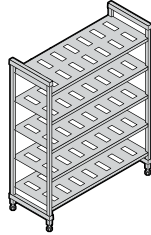

Anbaueinheit

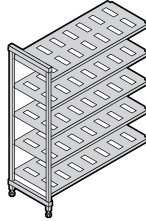

### 360 mm TIEFE

ARTIKEL-NUMMER	DIMENSIONS T x L x H
CBU143084V5	360 x 765 x 2143 mm
CBU143684V5	360 x 915 x 2143
CBU144284V5	360 x 1070 x 2143
CBU144884V5	360 x 1220 x 2143
CBU145484V5	360 x 1375 x 2143
CBU146084V5	360 x 1525 x 2143
CBU147284V5	360 x 1830 x 2143

ARTIKEL-NUMMER	DIMENSIONS T x L x H
CBA143084V5	360 x 718 x 2143 mm
CBA143684V5	360 x 870 x 2143
CBA144284V5	360 x 1023 x 2143
CBA144884V5	360 x 1175 x 2143
CBA145484V5	360 x 1328 x 2143
CBA146084V5	360 x 1480 x 2143
CBA147284V5	360 x 1785 x 2143

### 460 mm TIEFE

CBU183084V5	460 x 765 x 2143 mm
CBU183684V5	460 x 915 x 2143
CBU184284V5	460 x 1070 x 2143
CBU184884V5	460 x 1220 x 2143
CBU185484V5	460 x 1375 x 2143
CBU186084V5	460 x 1525 x 2143
CBU187284V5	460 x 1830 x 2143

CBA183084V5	460 x 718 x 2143 mm
CBA183684V5	460 x 870 x 2143
CBA184284V5	460 x 1023 x 2143
CBA184884V5	460 x 1175 x 2143
CBA185484V5	460 x 1328 x 2143
CBA186084V5	460 x 1480 x 2143
CBA187284V5	460 x 1785 x 2143

### 540 mm TIEFE

CBU213084V5	540 x 765 x 2143 mm
CBU213684V5	540 x 915 x 2143
CBU214284V5	540 x 1070 x 2143
CBU214884V5	540 x 1220 x 2143
CBU215484V5	540 x 1375 x 2143
CBU216084V5	540 x 1525 x 2143
CBU217284V5	540 x 1830 x 2143

CBA213084V5	540 x 718 x 2143 mm
CBA213684V5	540 x 870 x 2143
CBA214284V5	540 x 1023 x 2143
CBA214884V5	540 x 1175 x 2143
CBA215484V5	540 x 1328 x 2143
CBA216084V5	540 x 1480 x 2143
CBA217284V5	540 x 1785 x 2143

### 610 mm TIEFE

CBU243084V5	610 x 765 x 2143 mm
CBU243684V5	610 x 915 x 2143
CBU244284V5	610 x 1070 x 2143
CBU244884V5	610 x 1220 x 2143
CBU245484V5	610 x 1375 x 2143
CBU246084V5	610 x 1525 x 2143
CBU247284V5	610 x 1830 x 2143

CBA243084V5	610 x 718 x 2143 mm
CBA243684V5	610 x 870 x 2143
CBA244284V5	610 x 1023 x 2143
CBA244884V5	610 x 1175 x 2143
CBA245484V5	610 x 1328 x 2143
CBA246084V5	610 x 1480 x 2143
CBA247284V5	610 x 1785 x 2143

Farbe: Matt-Graphit (580).

**AB LAGER EUROPA VERFÜGBARE  
ARTIKEL UND FARBEN.**

ALLE GRÖSSE: (490)

## CAMSHELVING® BASICS PLUS SERIES ZUBEHÖR

### Hilfsstützen (Dunnage) für unteren

Nur die Tragkraft des unteren Regalbodens wird erhöht. Kann Regalen in jeder beliebigen Länge hinzugefügt werden. Besonders empfohlen für Startereinheiten in einer Länge von mindestens 1375 mm, alle Eckeinheiten, U-förmigen Einheiten und Einheiten mit Auslegung für stärkere Belastung.



ARTIKEL-NUMMER	ABMESSUNGEN T x H
----------------	----------------------

#### Hilfsstützen (Dunnage) – Niedriges

CBDS14H6	360 x 171 mm
CBDS18H6	460 x 171
CBDS21H6	540 x 171
CBDS24H6	610 x 171

#### Hilfsstützen (Dunnage) – Hohes

CBDS14H10	360 x 273 mm
CBDS18H10	460 x 273
CBDS21H10	540 x 273
CBDS24H10	610 x 273



**AB LAGER EUROPA VERFÜGBARE  
ARTIKEL UND FARBEN**

CBDS18H6, CBDS21H6, CBDS24H6: (151)

Verkaufseinheit: 1

Farbe: Matt-Graphit (580).

### Regalquerstreben

Erhältlich in Einzel- oder Doppelpackungen. Mit zwei Querstreben kann ein offenes Regalfach für Regaltrennleisten oder Trockenablagen hinzugefügt werden. Das Anbringen einer zusätzlichen Querstrebe auf den hinteren Pfosten sorgt für zusätzliche Stabilität beim Platzieren der Rollen unter dem ersten Regalboden. Querstreben-Schwabenschwanz enthalten.

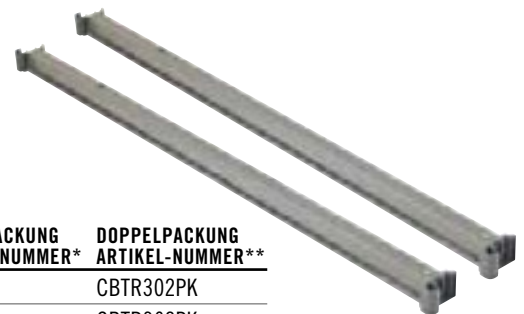

LÄNGE	EINZELPACKUNG ARTIKEL-NUMMER*	DOPPELPACKUNG ARTIKEL-NUMMER**
765 mm	CBTR30	CBTR302PK
915	CBTR36	CBTR362PK
1070	CBTR42	CBTR422PK
1220	CBTR48	CBTR482PK
1375	CBTR54	CBTR542PK
1525	CBTR60	CBTR602PK
1830	CBTR72	CBTR722PK

\*Verkaufseinheit: 1

\*\*Verkaufseinheit: 2

Farbe: Matt-Graphit (580).



# CAMSHELVING® BASICS PLUS SERIES ZUBEHÖR

## Eckverbindungen

Das einzigartige patentierte Design stellt eine maximale Nutzung der Auflagefläche sicher. Verwenden Sie einen Satz pro Regalboden zur Verbindung der Grund- und Anbaueinheiten in den Ecken. Verbinden Sie 4 oder 5 Regalauflagen zwischen zwei Grundeinheiten (zwei Sätze pro Regalboden erforderlich). Erhältlich als Einzelsatz oder als Packung mit 8 oder 10 Sätzen.

**AB LAGER EUROPA VERFÜGBARE  
ARTIKEL UND FARBEN**

ALLE GRÖSSE: (580)

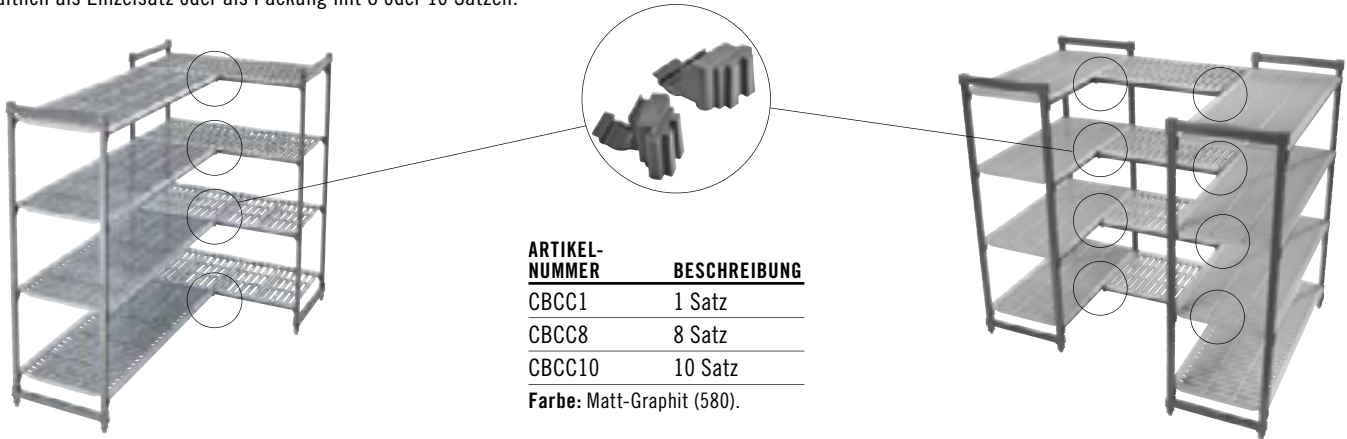

ARTIKEL-NUMMER	BESCHREIBUNG
CBCC1	1 Satz
CBCC8	8 Satz
CBCC10	10 Satz

Farbe: Matt-Graphit (580).

## Identifizierungs-Plakette

Zur eindeutigen Kennzeichnung der gelagerten Waren an Querstreben anklammerbar. Hergestellt aus hochwertigem Kunststoff mit transparenter einschiebbarer Frontplatte. Etiketten inbegriffen.

ARTIKEL-NUMMER	BESCHREIBUNG	ABMESSUNGEN L x H
CBID6	ID-Plakette, 152 mm	152 x 25 mm

Verkaufseinheit: 12 Farbe: Weiß/klar.



**AB LAGER EUROPA VERFÜGBARE  
ARTIKEL UND FARBEN**

CBID6: (000)



## Wandhalterung

Zur optionalen Befestigung einer stationären Regaleinheit an der Wand für zusätzliche Sicherheit und Stabilität. Hergestellt aus Edelstahl. Schrauben nicht inbegriffen.

ARTIKEL-NUMMER	ABMESSUNGEN T x L x H
C5WF	73 x 238 x 48 mm

Verkaufseinheit: 4  
Farbe: Silber (000).



Lochdurchmesser 1,11 cm

**AB LAGER EUROPA VERFÜGBARE  
ARTIKEL UND FARBEN**

C5WF: (000)



## Bodenbefestigung

Zur optionalen Befestigung der Pfosten für die stationäre Einheit direkt am Boden für einen stabileren und sichereren Stand. Hergestellt aus Edelstahl. Bolzen nicht inbegriffen.

ARTIKEL-NUMMER	ABMESSUNGEN T x L x H
CSEQ3	102 x 83 x 59 mm

Verkaufseinheit: 4  
Farbe: Silber (000).



Lochdurchmesser 1,43 cm



## Camshelving Trennwände

Zum Stapeln und Trennen der einzelnen Artikel auf den Regalauflagen. Hergestellt aus hochwertigem ABS-Kunststoff. Wird direkt auf glatten oder eingeschlitzten Regalauflagen installiert. Leicht abnehmbar zum Versetzen oder Abwaschen.

ARTIKEL-NUMMER	ABMESSUNGEN T x H
CSSD188	460 x 203 mm
CSSD218	540 x 203
CSSD248	610 x 203

Verkaufseinheit: 1  
Farbe: Softgrau (151).

**AB LAGER EUROPA VERFÜGBARE  
ARTIKEL UND FARBEN.**

ALLE GRÖSSE: (151)

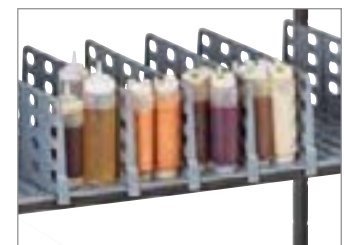

# CAMSHELVING® BASICS PLUS SERIES ZUBEHÖR

## Tabletteinschubgestell (nur für 610 mm tiefe Regalauflagen)

Fasst jeweils bis zu 6 Lebensmittelwannen oder Tablett in voller Größe (1826) 46 x 66 cm oder 12 in halber Größe (1318) 32 x 45 cm. Zur Installation von einer oder mehreren Einheiten auf eingeschlitzten Regalauflagen in beliebiger Länge. Das hochwertige

leichte Aluminiummaterial ist sicher zur Verwendung in Kühl- und Gefrierräumen. Aus 6463er Aluminium (6000 Series).

ARTIKEL-NUMMER	ABMESSUNGEN T x L x H
CSTSR	584 x 517 x 508 mm
Verkaufseinheit: 1	
Farbe: Silber (000).	



## Sicherheitskäfig mit einem Regalboden

(nur für 610 mm tiefe Regalauflagen)

Zur sicheren Lagerung von wertvollen Waren auf einem Regalboden.

Hergestellt aus stabilem Edelstahl in 304er-Legierung zum Einsatz in jeder Umgebung. 457 mm Abstand zwischen den Regalauflagen erforderlich. Nur auf eingeschlitzten Regalauflagen installieren. Schloss nicht inbegriffen.

ARTIKEL-NUMMER	ABMESSUNGEN T x L x H
CSSC244818	640 x 1080 x 457 mm
Verkaufseinheit: 1	
Farbe: Silber (000).	



## Vertikale Trocken- und Aufbewahrungsablage (nur für 610 mm tiefe Regalauflagen)

Modulares Gestell mit 7 Plätzen zum Trocknen und Aufbewahren von Tablett, GN-Behältern, Schneidbrettern und Deckeln. Wird direkt auf die Regalquerstreben gesetzt. Hergestellt aus hochwertigem ABS-Kunststoff. Erhältlich in Einzel- oder 3er-Packungen.

ARTIKEL-NUMMER	ABMESSUNGEN T x L x H	VERKAUFSEINHEIT
CSDR7	597 x 260 x 95 mm	1
CSDR73	597 x 260 x 95	3

Farbe: Softgrau (151).

**AB LAGER EUROPA VERFÜGBARE ARTIKEL UND FARBEN.**  
CSDR7, CSDR73: (151)



## Trocken- und Lagerungsablage für Essenshauben (nur für 540 mm tiefe Regalauflagen)

Zur aufrechten Trocknung und sicheren Lagerung von bis zu 10 Essenshauben für die Essensausgabe an Patienten oder für Tellerabdeckungen. Wird direkt auf die Regalquerstreben gesetzt. Hergestellt aus hochwertigem ABS-Kunststoff. Erhältlich in Einzel- oder 5er-Packung.

ARTIKEL-NUMMER	ABMESSUNGEN T x L x H	VERKAUFSEINHEIT
CSDDC	520 x 415 x 86 mm	1
CSDDC5	520 x 415 x 86	5

Farbe: Softgrau (151).



## Abgewinkelte Trocken- und Aufbewahrungsablage (nur für 610 mm tiefe Regalauflagen)

Einzigartiges Design der Ablage zum Aufbewahren von bis zu 8 Servieruntersätzen (Pellets) oder zum Trocknen, Aufbewahren und zum Transport von GN-Behältern und anderem kommerziellen Küchengeschirr. Wird direkt auf die Regalquerstreben gesetzt. Hergestellt aus hochwertigem ABS-Kunststoff. Erhältlich in Einzel- oder 4er-Packungen.

ARTIKEL-NUMMER	ABMESSUNGEN T x L x H	VERKAUFSEINHEIT
CSDR8	592 x 263 x 160 mm	1
CSDR84	592 x 263 x 160	4

Farbe: Softgrau (151).

**AB LAGER EUROPA VERFÜGBARE ARTIKEL UND FARBEN.**  
CSDR8, CSDR84: (151)



# CAMSHELVING®-WANDREGALE UND EXTENDER-BAUSÄTZE

## Wandregale

- Zur Vergrößerung des Lagerraums in Küchen, über Arbeitsstationen und Spülbecken.
- Zeichnet sich durch praktisch unverwüstliche I-Träger-Regalstützen aus, die bis zu 68 kg Gewicht pro Regalfach aushalten.
- Haltbares Polypropylen widersteht Temperaturen bis zu 88°C, ist rostfrei und korrodiert nicht.
- Die Einrastkonstruktion ermöglicht das rasche Anbringen und Herausnehmen von Regalauflagen zur problemlosen Reinigung.
- 5 cm Rückwand und Reiling vorn schützen vor Verschüttungen und Kreuzkontamination.

## Extender-Bausätze

- Verwandeln leere Wandflächen in funktionelle Lagerbereiche.
- Mit oder ohne Camshelving Wandregale verwendbar.
- Dübelschienen widerstehen Temperaturen bis zu 88°C, sind rostfrei und korrodieren nicht.

Farbe der Hakenleiste: Schwarzes (110).

Farbe der Wandregal:  
Graugesprenkelt (480).



Alle Bausätze werden in einem Karton geliefert, und umfassen:

LÄNGE	HAKENLEISTEN	HALTERUNGEN	HAKEN
910 mm	3	2	6
1220 mm	3	3	9



### AB LAGER EUROPA VERFÜGBARE ARTIKEL UND FARBEN

CSWS1436SK, CSWS1448SK, CSWS1836SK, CSWS1848SK: (480)



ARTIKEL-NUMMER	CSWS1436SK	CSWS1448SK	CSWS1436VK	CSWS1448VK
BESCHREIBUNG	910 mm Wandregal, Geschlossen	1220 mm Wandregal, Geschlossen	910 mm Wandregal, Geschlitzt	1220 cm Wandregal, Geschlitzt
ÄUSSERE ABMESSUNGEN	L 915 x T 360 x H 340 mm	L 1220 x T 360 x H 340 mm	L 915 x T 360 x H 340 mm	L 1220 x T 360 x H 340 mm

Verkaufseinheit: 1



ARTIKEL-NUMMER	CSWS1836SK	CSWS1848SK	ARTIKEL-NUMMER	CSWS36EK	CSWS48EK
BESCHREIBUNG	910 mm Wandregal, Geschlossen	1220 mm Wandregal, Geschlossen	BESCHREIBUNG	910 mm Fach-Extender	1220 mm Fach-Extender
ÄUSSERE ABMESSUNGEN	L 915 x T 460 x H 340 mm	L 1220 x T 460 x H 340 mm	ÄUSSERE ABMESSUNGEN	L 900 x T 50 x H 390 mm	L 1210 x T 50 x H 390 mm

Verkaufseinheit: 1



# SERIE S LAGERUNTERSÄTZE UND CAMLINK®



## Serie S Lageruntersätze

Farben: Dunkelbraun (131), Graugesprenkelt (480).

- Zum Lagern von gefrorenen, gekühlten und trockenen Vorräten 30,5 cm über dem Boden.
- Einteilige Konstruktion.
- Heavy-Duty Polypropylen ist bis -38°C unbedenklich, rostet nicht, korrodiert nicht und verbiegt sich nicht.
- Geschlitzte Oberflächen ermöglichen die maximale Luftzirkulation.
- Geschlossene Auflagen fangen Verschüttungen zur problemlosen Beseitigung auf.



## AB LAGER EUROPA VERFÜGBARE ARTIKEL UND FARBEN

DRS300, DRS360, DRS480, DRS600: (480)



ARTIKEL-NUMMER	ÄUSSERE ABMESSUNGEN H x T x B	NUTZLAST
<b>Ohne Schlitze</b>		
DRS30	300 x 533 x 760 mm	680 kg
DRS36	300 x 533 x 915	680
DRS48	300 x 533 x 1220	1,360
DRS60	300 x 533 x 1525	1,360
<b>Geschlitzte Oberfläche</b>		
DRS300	300 x 533 x 760	680
DRS360	300 x 533 x 915	680
DRS480	300 x 533 x 1220	1,360
DRS600	300 x 533 x 1525	1,360

Verkaufseinheit: 1

## Camlink

Camlink Verbindungsstücke halten Untersätze für bessere Stabilität zusammen.



Farbe: Schwarz (110).

ARTIKEL-NUMMER	VERKAUFSEINHEIT
DRLNK	6

Camlink ist für alle Größen und Modelle geeignet. Im Lieferumfang jedes Lageruntersatzes ist ein kostenloses Camlink enthalten.





# vorratshaltung

LAGERUNG UND VORBEREITUNG

TISCHSERVICE

PRÄSENTATION

TABLETTS



# LAGERUNG UND VORBEREITUNG

Vorratslösungen auf Einen Blick

Camwear® Camsquare® Vorratsbehälter

Camwear Runde Vorratsbehälter

Camwear-Vorratsbehälter

Camwear-Speisenschalen

Camwear-Siebeinsätze

X-Pan® hitzebeständige

Lebensmittelschalen

Gastronorm H-Pan™ Büffetschalen

H-Pan Siebeinsätze

Hitzebeständige H-Pan mit Griff(En)

Durchsichtige Gastronorm

Lebensmittelschalen aus Polypropylen

Gastronorm Siebeinsätze aus Polypropylen

Coldfest® Gastronorm-Schalen, Schüssel,  
Deckel & Pumpen

Storesafe® Rotationsetiketten für Vorräte

Camwear Pizzateigboxen

Allzweckwagen für Mehl, Zucker,  
obst und Gemüse

Camwear Messbecher und Schaufeln





# VORRATSLÖSUNGEN AUF EINEN BLICK



## VORRATSBEHÄLTER

### CamSquares® Vorratsbehälter

Hält Speisen frisch und optimiert die Nutzung von Lagerbereichen.



7	3	2
GRÖSSEN	MATERIALIEN	DECKEL-TYPEN

### Runde Vorratsbehälter

Zum Aufbewahren von Zutaten und Transport von fertigen und halbfertigen Speisen.



8	3	4
GRÖSSEN	MATERIALIEN	DECKEL-TYPEN

## VORRATSBOXEN

Zur sicheren Vorratshaltung von großen Mengen Obst und Gemüse, Fleisch, Geflügel, Fisch und Meeresfrüchten.



2	5	2	2
GRÖSSEN	TIEFEN	MATERIALIEN	DECKEL-TYPEN

## COLDFEST®

### Eutektische GN-Schalen

Hält kalte Speisen ohne Eis stundenlang auf unbedenklichen Temperaturen.



4	1	1	5
GRÖSSEN	TIEFE	MATERIAL	DECKEL-TYPEN



## SPEISENSCHALEN

### Camwear® GN-Schalen

Aufbewahren, Transportieren und Servieren – alles in einer Schale. Praktisch unzerbrechliches Camwear reißt nicht, verbiegt sich nicht und delt nicht ein. Temperaturbeständig von -40° bis 99°C.



8	4	3	7
GRÖSSEN	TIEFEN	FARBEN	DECKEL-TYPEN

### Transparente Speisenschalen

Eine wirtschaftliche Wahl für Vorratshaltung und Service. Zur Verwendung in Kühlung und Umgebungstemperatur. Temperaturbeständig von -40° bis 70°C.



6	2	1	3
GRÖSSEN	TIEFEN	FARBE	DECKEL-TYPEN



### X-Pan® Hitzebeständige GN-Behälter

Behälter können verschiedensten Temperaturen, von heiß bis kalt, standhalten und erhöhen somit die Funktionalität und reduzieren unnötige Arbeiten. Temperaturbeständigkeit von -40° bis 190°C.



7	3	1	6
GRÖSSEN	TIEFEN	FARBE	DECKEL-TYPEN



### Siebeinsätze

Flüssigkeit tropft vom Nahrungsmittel in die darunterliegende Schale, wodurch die Speisenqualität und -sicherheit verbessert werden.

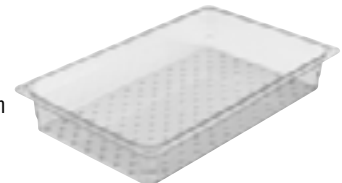

4	2	3	3
GRÖSSEN	TIEFEN	MATERIALIEN	DECKEL-TYPEN

### Hitzebeständige H-Pans™

Schalen können nach der Zubereitung direkt für Kühlung bzw. Ofen oder Dampftisch verwendet werden. Temperaturbeständig von -40° bis +190°C.

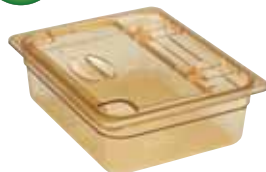

8	3	2	7
GRÖSSEN	TIEFEN	FARBEN	DECKEL-TYPEN



## FAHRBARE VORRATSBEHÄLTER

Zur Trockenvorräte wie Mehl und Getreide.



6	1	3
FASSUNGS-VERMÖGEN	FARBE	DECKEL-TYPEN

## DECKEL FÜR SPEISENSCHALEN

Die Deckel schützen Inhalte besser als Klarsicht- oder Aluminiumfolie und sparen gleichzeitig Zeit und Geld. Deckel verbessern die Lebensmittelsicherheit und verlängern die Produktfrische. Passt auf ausgewählte Camwear, X-pan® hitzebeständige und durchsichtige Lebensmittelschalen.

7	7	3	5
TYPEN	GRÖSSEN	MATERIALIEN	FARBEN

### Flachdeckel

Der Basisdeckel ist in allen Schalengrößen erhältlich.



### FlipLid mit Kerbe

FlipLid mit Kerbe zum Festhalten des Löffels bei geschlossenem Deckel.



### Deckel mit Griff

Tief eingeformter Griff für sicheren Halt. Einschließlich Loch zum Aufhängen für hygienisches Trocknen.



### Abgedichteter Deckel für Camwear®-GN-Behälter aus Camwear und transparente GN-Behälter

Lichtdurchlässige, luftdichte Deckel, um die Lebensmittel ohne Verwendung teurer Kunststofffolien zu bewahren.



### Gekerbter Deckel mit Griff

Deckel mit Löffelausschnitt, um das Servierbesteck in der Schale zu lassen und Kontakt mit möglicherweise kontaminierten Ablagen zu vermeiden. Einschließlich Loch zum Aufhängen für hygienisches Trocknen.



### GripLid®

Deckel umschließt die Schalenränder und verringert Verschütten und Kreuzkontaminationspunkte. Passend für Camwear und Hitzebeständige Schalen.



### Fliplid®

Deckt den Inhalt ab, lässt sich jedoch zur Selbstbedienung leicht aufklappen.



## MATERIALIEN

### Camwear

Praktisch unzerbrechliches Camwear-Material reißt nicht, verbiegt sich nicht und delt nicht ein. Temperaturbeständig von -40° bis +99°C.



### Polypropylen

Transparentes Polypropylen-Material ist überaus chemikalienfest. Temperaturbeständig von -40° bis +70°C.



### Polyethylen

Material ist überaus chemikalien- und stoßfest. Temperaturbeständig von -40° bis +70°C.



### Hitzebeständige X-Pans®

Ideal zur Verwendung in Mikrowellen, Dampftischen, Öfen und Warmhalteanwendungen. Temperaturbeständigkeit von -40° bis 190°C.



### Hitzebeständige H-Pans™

Das hitzebeständige Material ist sicher für Aufwärm- und Warmhalteanwendungen. Temperaturbeständigkeit von -40° bis 190°C.



### ABS

Dieses Material ist hochleistungsfähig und stoßfest. Ideal für Temperaturen um und unter 4°C.



# CAMWEAR CAMSQUARE® VORRATSBEHÄLTER



Optimieren Sie Ihren Lagerbereich mit CamSquares Vorratsbehältern. Die runde Form bietet 33% mehr Platz als herkömmliche runde Behälter. Klare Camwear ermöglicht das Erkennen der Inhaltsmenge auf einen Blick. Dichtungsdeckel haben eine Innen- und eine Außendichtung und sind selbst während des Transports schwappsicher.

**Hinweis:** Maßskala ungefähr.

Abmessungen inklusive Griffe.



ANTEILIG

Gut schließender Dichtungsdeckel verhindert Verschütten, spart Kosten und lässt sich beim Transport sicherer Handhaben.

Ineinanderstapeln spart Platz bei Nichtverwendung.

Breite eingeformte Griffe erleichtern das Tragen größerer Modelle. Eingeformte Löcher ermöglichen rasches und hygienisches Trocknen.

Kristallklares, praktisch unzerbrechliches Camwear widersteht Temperaturen von -40° bis 99°C.

Flecken- und geruchsfest.

Gut lesbare, eingravierte Skala auf der Außenseite für eine schnelle Bestandsübersicht.

## Dichtungsdeckel für Camwear CamSquare\*

- Innen- und Außendichtung verhindern Verschütten.
- Mit einem Loch in der Ecke zum Aufhängen während der Aufbewahrung.
- Transparenter Deckel lässt den Inhalt leicht erkennen.
- Temperaturbeständig von -40° bis 70°C.



\*Dichtungsdeckel passen nur auf Camwear Quadratische Behälter.



# CAMSQUARE® TRANSPARENTE POLYPROPYLEN UND POLYETHYLEN-VORRATSBEHÄLTER

## Transparentes Polypropylen

- Transparentes Material.
- Widersteht Temperaturen von -40° bis 70°C.
- Leicht ablesbare Maßskala.

Hinweis: Maßskala ungefähr.



## Polyethylen

- Eine Alternative für die wirtschaftlich Vorratshaltung.
- Aus stoß-, flecken- und chemikalienfestem Material.
- Temperaturen von -40° bis 70°C.

Hinweis: Maßskala ungefähr.



## Deckel für CamSquares

- Farbcodierte Schnappdeckel aus Polyethylen.
- Polyethylen-Deckel passend für Camwear®, lichtdurchlässige und quadratische Polyäthylen-Behälter.



## Kundenspezifisch Beschriftete Vorratshaltungsprodukte

Zur Erhaltung von Produktqualität und Konsistenz können Vorratsbehälter zur Identifizierung von Menüzutaten, Fülllinien für Rezepte oder auch in verschiedenen Sprachen gekennzeichnet werden.



# CAMWEAR® CAMSQUARE® VORRATSBEHÄLTER



## Camwear



ARTIKEL NUMMER	2SFSCW	4SFSCW	6SFSCW	8SFSCW	12SFSCW**	18SFSCW**	22SFSCW**
FASSUNGSVERMÖGEN	1,9 L	3,8 L	5,7 L	7,6 L	11,4 L	17,2 L	20,8 L
ABMESSUNGEN L x B x H (CM)	18,5 x 18,5 x 10	18,5 x 18,5 x 18,7	21,5 x 21,5 x 18,5	21,5 x 21,5 x 23	25,6 x 31 x 21	25,6 x 31 x 32	25,6 x 31 x 40

Verkaufseinheit: 6 Farbe: Durchsichtig (135). Höhe inklusive Deckel. \*\*Abmessungen inklusive Griffe.

## AB LAGER EUROPA VERFÜGBARE ARTIKEL UND FARBEN

ALLE PRODUKTE AUS  
CAMWEAR: (135)

## Dichtungsdeckel für Camwear CamSquare\*



ARTIKEL NUMMER	SFC2SCPP	SFC6SCPP	SFC12SCPP
ARTIKEL BESCHREIBUNG	für 1,9 und 3,8 L	für 5,7 und 7,6 L	für 11,4, 17,2 und 20,8 L

Verkaufseinheit: 6 Farbe: Lichtdurchlässig (190).

Hinweis: Maßkala ungefähr.

\*Dichtungsdeckel passen auf Camwear CamSquare Behälter.

Aufdruck nur auf Bereichen ohne Nahrungsmittelkontakt erhältlich.



2

ANTEILIG

## AB LAGER EUROPA VERFÜGBARE ARTIKEL UND FARBEN

SFC2SCPP, SFC6SCPP, SFC12SCPP: (190)

# CAMSQUARES® TRANSPARENTE POLYPROPYLEN UND POLYETHYLEN-VORRATSBEHÄLTER



## Transparentes Polypropylen



ARTIKEL NUMMER	2SFSP	4SFSP	6SFSP	8SFSP	12SFSP**	18SFSP**	22SFSP**
FASSUNGSVERMÖGEN	1,9 L	3,8 L	5,7 L	7,6 L	11,4 L	17,2 L	20,8 L
ABMESSUNGEN L x B x H (CM)	18,5 x 18,5 x 10	18,5 x 18,5 x 18,7	21,5 x 21,5 x 18,5	21,5 x 21,5 x 23	25,6 x 31 x 21	25,6 x 31 x 32	25,6 x 31 x 40

Verkaufseinheit: 6 Farbe: Lichtdurchlässig (190). Höhe inklusive Deckel. \*\*Abmessungen inklusive Griffe.

### AB LAGER EUROPA VERFÜGBARE ARTIKEL UND FARBEN

2SFSP, 4SFSP, 6SFSP, 8SFSP, 12SFSP, 18SFSP, 22SFSP: (190)

## Polyethylen



ARTIKEL NUMMER	2SFSP	4SFSP	6SFSP	8SFSP	12SFSP**	18SFSP**	22SFSP**
FASSUNGSVERMÖGEN	1,9 L	3,8 L	5,7 L	7,6 L	11,4 L	17,2 L	20,8 L
ABMESSUNGEN L x B x H (CM)	18,5 x 18,5 x 10	18,5 x 18,5 x 18,7	21,5 x 21,5 x 18,5	21,5 x 21,5 x 23	25,6 x 31 x 21	25,6 x 31 x 32	25,6 x 31 x 40

Verkaufseinheit: 6 Farbe: Naturweiß (148). Höhe inklusive Deckel. \*\*Abmessungen inklusive Griffe.

## Deckel\*



ARTIKEL NUMMER	SFC2	SFC6	SFC12
FARBE	Kelly-Grün (452)	Winterrose (451)	Mitternachtsblau (453)
ARTIKEL BESCHREIBUNG	für 1,9 und 3,8 L	für 5,7 und 7,6 L	für 11,4, 17,2 und 20,8 L

Verkaufseinheit: 6

### AB LAGER EUROPA VERFÜGBARE ARTIKEL UND FARBEN

SFC2: (452)  
SFC6: (451)  
SFC12: (453)

**Hinweis:** Stufungen sind Circa-Angaben.

\*Polyäthylen-Deckel passend für Camwear, lichtdurchlässige und quadratische Polyäthylen-Behälter.

Mit Beschriftung erhältlich (nur auf Flächen, die nicht mit Speisen in Berührung kommen). Siehe "Werbeaufdruck/ Beschriftung" für weitere Produkt- und Bestellinformation.





# CAMWEAR® RUNDE VORRATSBEHÄLTER



Zum Aufbewahren von Zutaten und Transport von fertigen und halbfertigen Speisen. Klares Camwear lässt den Inhalt auf einen Blick erkennen. Verringert Kreuzkontamination und verbessert die Sicherheit. Runde Form fördert die Luftzirkulation; ideal zum Umrühren von Suppen und Saucen.

**Hinweis:** Maßskala ungefähr.

**Hinweis:** Wenn Sie lieber runde Vorratsbehälter ohne aufgedruckte Maßskala bestellen möchten, tragen Sie einfach ein „N“ hinter der Artikelnummer ein.

Deckel sind nicht untereinander austauschbar.



ANTEILIG



Dichtungsdeckel sind schwappsicher.

Kristallklares, praktisch unzerbrechliches Camwear ist temperaturbeständig von -40° bis 99°C.

Problemloses Tragen durch eingeformte Griffe. Eingeformte Löcher ermöglichen rasches und hygienisches Trocknen.



Ineinanderstapeln spart Platz beim Aufbewahren.

Widersteht Nahrungsmittelsäuren, Fett und Alkohol. Flecken- und geruchsfest.

Leicht ablesbare, aufgedruckte Maßskala außen zum Erkennen der Inhaltsmenge auf einen Blick.

## Camwear-Deckel

- Fest sitzende Einrast-Deckel.
- Fleckenfest gegen Nahrungsmittelsäuren und Fett.
- Temperaturbeständig von -40° bis 99°C.



## Runde Dichtungsdeckel

- Innen- und Außendichtung verhindern Verschütten.
- Sicher von -40° bis 70°C.
- Daumenlasche zum leichten Abnehmen.

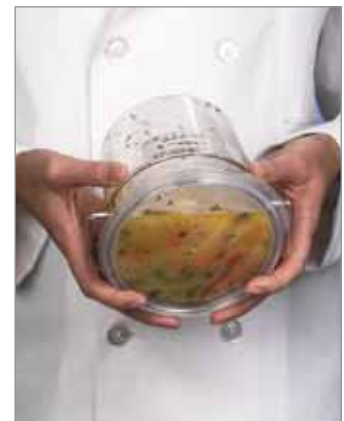

# TRANSPARENTER POLYPROPYLEN- UND RUNDE POLYETHYLEN-VORRATSBEHÄLTER

## Transparentes Polypropylen

- Transparentes Material.
- Runde Behälter sind haltbar und fleckenfest.
- Widersteht Temperaturen von -40° bis 70°C.
- Fest sitzende Schnapdeckel.

**Hinweis:** Maßskala ungefähr.

**Hinweis:** Wenn Sie lieber runde Vorratsbehälter ohne aufgedruckte Maßskala bestellen möchten, tragen Sie einfach ein „N“ hinter der Artikelnummer ein.

Deckel sind nicht untereinander austauschbar.



## Polyethylen

- Aus stoß-, flecken- und chemikalienfestem Material.
- Eine erschwingliche Alternative für die Vorratshaltung.
- Von -40° bis 70°C unbedenklich.
- Schnapdeckel sitzen gut fest, können jedoch problemlos abgenommen werden.

**Hinweis:** Maßskala ungefähr.

**Hinweis:** Wenn Sie lieber runde Vorratsbehälter ohne aufgedruckte Maßskala bestellen möchten, tragen Sie einfach ein „N“ hinter der Artikelnummer ein.

Deckel sind nicht untereinander austauschbar.



# CAMWEAR® RUNDE VORRATSBEHÄLTER



## Camwear



ARTIKEL NUMMER	RFSCW1	RFSCW2	RFSCW4	RFSCW6	RFSCW8	RFSCW12	RFSCW18	RFSCW22
INHALT	0,9 L	1,9 L	3,8 L	5,7 L	7,6 L	11,4 L	17,2 L	20,8 L
OBERER DURCHM. (CM)	15,4	20,8	20,8	25,2	25,2	37,8	37,8	37,8
HÖHE (CM)	12,7	11,1	21,8	20,2	27,6	21,3	30,5	38,1
VERKAUFSEINHEIT	12	12	12	12	12	6	6	6

Farbe: Durchsichtig (135). Obere Durchmesser-Größe inklusive Griffe. Höhenabmessung inklusive Deckel. 2 Jahre Garantie für Runde Camwear-Behälter.



## Camwear-Deckel

ARTIKEL-BESCHREIBUNG	VERKAUFSEINHEIT	ARTIKEL-NUMMER
Für 0,9 L	12	RFSCWC1
Für 1,9 L & 3,8 L	12	RFSCWC2
Für 5,7 L & 7,6 L	12	RFSCWC6
Für 11,4 L, 17,2 L & 20,8 L	6	RFSCWC12

Farbe: Durchsichtig (135).

## Dichtungsdeckel für runde Camwear-Behälter

ARTIKEL-BESCHREIBUNG	VERKAUFSEINHEIT	ARTIKEL-NUMMER
Für 0,9 L	12	RFS1SCPP
Für 1,9 L & 3,8 L	12	RFS2SCPP
Für 5,7 L & 7,6 L	12	RFS6SCPP
Für 11,4 L, 17,2 L & 20,8 L	6	RFS12SCPP

Farbe: Lichtdurchlässig (190).



# TRANSPARENTES POLYPROPYLEN - UND RUNDE POLYETHYLEN-VORRATSBEHÄLTER



## Transparentes Polypropylen



ARTIKEL NUMMER	RFS1PP	RFS2PP	RFS4PP	RFS6PP	RFS8PP	RFS12PP	RFS18PP	RFS22PP
INHALT	0,9 L	1,9 L	3,8 L	5,7 L	7,6 L	11,4 L	17,2 L	20,8 L
OBERER DURCHM. (CM)	15,4	20,8	20,8	25,2	25,2	37,8	37,8	37,8
HÖHE (CM)	12,7	11,1	21,8	20,2	27,6	21,3	30,5	38,1
VERKAUFSEINHEIT	12	12	12	12	12	6	6	6

Farbe: Lichtdurchlässig (190). Obere Durchmesser-Größe inklusive Griffe. Höhenabmessung inklusive Deckel.

## Polyethylen



ARTIKEL NUMMER	RFS1	RFS2	RFS4	RFS6	RFS8	RFS12	RFS18	RFS22
INHALT	0,9 L	1,9 L	3,8 L	5,7 L	7,6 L	11,4 L	17,2 L	20,8 L
OBERER DURCHM. (CM)	15,4	20,8	20,8	25,2	25,2	37,8	37,8	37,8
HÖHE (CM)	12,7	11,1	21,8	20,2	27,6	21,3	30,5	38,1
VERKAUFSEINHEIT	12	12	12	12	12	6	6	6

Farbe: Naturweiß (148). Obere Durchmesser-Größe inklusive Griffe. Höhenabmessung inklusive Deckel.

## Deckel für transparente runde Polyethylen-Behälter

ARTIKEL-BESCHREIBUNG	VERKAUFS-EINHEIT	ARTIKEL-NUMMER
Für 0,9 L	12	RFSC1PP
Für 1,9 L & 3,8 L	12	RFSC2PP
Für 5,7 L & 7,6 L	12	RFSC6PP
Für 11,4 L, 17,2 L & 20,8 L	6	RFSC12PP

Farbe: Lichtdurchlässig (190).

## Deckel für runde Polyethylen-Behälter

ARTIKEL BESCHREIBUNG	VERKAUFS-EINHEIT	ARTIKEL-NUMMER
Für 0,9 L	12	RFSC1
Für 1,9 L & 3,8 L	12	RFSC2
Für 5,7 L & 7,6 L	12	RFSC6
Für 11,4 L, 17,2 L & 20,8 L	6	RFSC12

Farbe: Naturweiß (148).

# CAMWEAR®-VORRATSBEHÄLTER –

## ZUM VERHINDERN VON KREUZKONTAMINATION

Die Zutatenfrische lässt sich verlängern und Kreuzkontamination eindämmen, wenn Vorräte am Empfangsdock sofort in Vorratsbehälter umgeladen werden. Eine sichere Lösung zum Aufbewahren von Obst und Gemüse in großen Mengen. Klares Camwear lässt den Inhalt leicht erkennen. Fest sitzende Camwear Einrastdeckel oder SlidingLids™ (separat erhältlich) lösen sich beim Transport nicht.

Camwear und Poly-Deckel sind nicht untereinander austauschbar.

US-Patente geschützt: D 447,906 S und 6,540,098 B1.



2

ANTEILIG

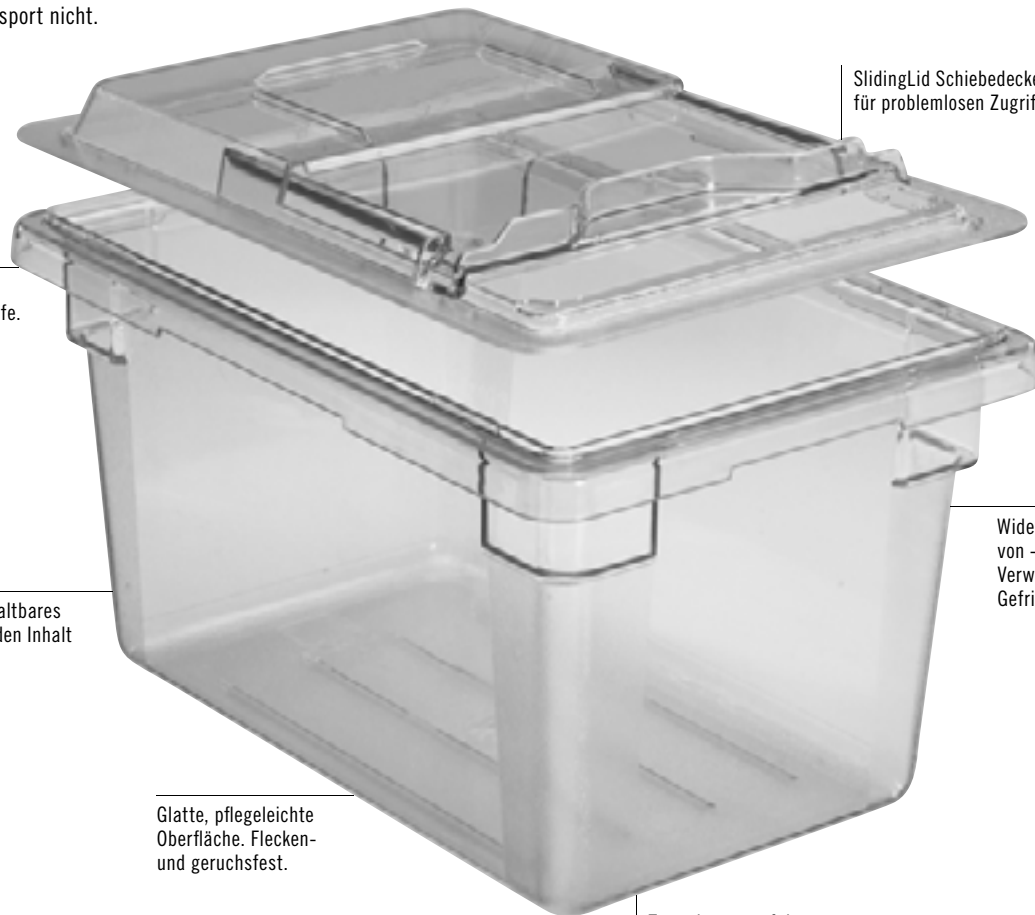

Problemloses Tragen durch eingeformte Griffe.

SlidingLid Schiebedeckel für problemlosen Zugriff.

Kristallklares, haltbares Camwear lässt den Inhalt leicht erkennen.

Widersteht Temperaturen von -40° bis 99°C für die Verwendung in Kühl- und Gefrierräumen.

Glatte, pflegeleichte Oberfläche. Flecken- und geruchsfest.

Texturierung auf dem Boden der Boxen reduziert Zerkratzen.

### Camwear- Flachdeckel

- Gut sitzende Schnappdeckel.
- Eingegossene Schienen oben für unbedenklicheres.
- Haltbares Camwear, von -40° bis 99°C sicher.

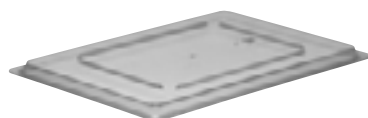

### Camwear SlidingLid Schiebedeckel für Camwear Vorratsboxen

- Zurückschiebbarer Deckel ermöglicht den leichten Zugriff auf den Inhalt.
- Verringert Kreuzkontamination.
- Deckel rastet fest auf dem Behälter ein und löst sich beim Transport nicht.



# CAMWEAR® – UND POLYETHYLEN-VORRATSBEHÄLTER

## Camwear-ColanderKits™

- Ein hygienisches Komplettsystem für unbedenkliche Nahrungsmittel in einem einzigen Karton.
- Zur sicheren Aufbewahrung von rohem Fleisch, Fisch und Schüttgut.
- Saft und Flüssigkeit tropfen in den Vorratsbehälter und lassen sich rasch und leicht entsorgen.

- Verringert die Handhabung und somit das Kreuzkontaminations-risiko.
- Satz besteht aus je einem 18269CW Vorratsbehälter, je einem 18268CLRCW Siebeinsatz und je einem 1826SCCW Schiebedeckel.



## Camwear-Siebeinsätze

- Verbessern die Speisenqualität und verringern Kreuzkontamination.
- Flüssigkeiten und Säfte tropfen direkt im Vorratsbehälter ab, wodurch die Speisensicherheit verbessert wird.
- Ideal zum Abtropfen.

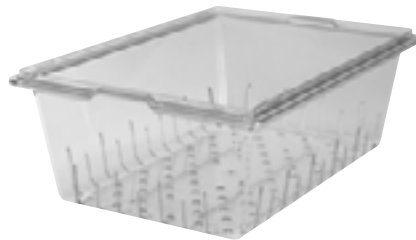

## Camwear-Abtropfeinsätze

- Speisen liegen über dem eigenen Saft, wodurch Qualität und Frische erhalten bleiben.
- Praktisch unzerbrechlichem Camwear.
- Camwear Abtropfplatten passen sowohl in Camwear Boxen als auch auf weiße Poly-Boxen.



## Polyethylen-Vorratsboxen

- Die wirtschaftliche Wahl zur Aufbewahrung.
- Aus stoß-, flecken- und chemikalienfestem Material.
- Temperaturen von -40° bis 70°C.



## Camwear-Lebensmittelboxen, signalgelb und -rot

- Verhindert gegenseitige Kontaminierung von rohem Fleisch, Geflügel und anderen Lebensmitteln.
- Durchscheinende rote und gelbe Farbe kennzeichnet enthaltenes Produkt eindeutig.
- Passende Flachdeckel ebenfalls erhältlich.





# CAMWEAR®-VORRATSBEHÄLTER



## Camwear



ARTIKEL NUMMER	18263CW	❖● 18266CW	18269CW
CA.BESCHREIBUNG (CM)	46 x 66 x 9	46 x 66 x 15	46 x 66 x 23
INHALT	18,9 L	33,1 L	49,2 L
VERKAUFSEINHEIT	6	6	4



ARTIKEL NUMMER	182612CW	182615CW	12183CW	❖● 12186CW	❖ 12189CW
CA.BESCHREIBUNG (CM)	46 x 66 x 30	46 x 66 x 38	30,5 x 46 x 9	30,5 x 46 x 15	30,5 x 46 x 23
INHALT	64,4 L	83,3 L	6,6 L	11,4 L	18 L
VERKAUFSEINHEIT	4	3	6	6	6

Farbe: Durchsichtig (135). 18266CW & 12186CW erhältlich in: ● Sicherheitsrot (467), ❖ Signalgelb (464).

## Camwear -Deckel



ARTIKEL NUMMER	❖● 1826CCW FLACH	1826SCCW SLIDINGLID	❖● 1218CCW FLACH	1218SCCW SLIDINGLID™
BESCHREIBUNG (CM)	45,7 x 66	45,7 x 66	30,5 x 45,7	30,5 x 45,7

Verkaufseinheit: 6 Farbe: Durchsichtig (135). 1826CCW & 1218CCW erhältlich in: ● Sicherheitsrot (467), ❖ Signalgelb (464).

### AB LAGER EUROPA VERFÜGBARE ARTIKEL UND FARBEN

18263CW, 18266CW, 18269CW, 182612CW,  
182615CW, 12183CW, 12186CW, 12189CW,  
1826CCW, 1218CCW: (135)

# POLYETHYLEN-VORRATSBEHÄLTER UND CAMWEAR®-ZUBEHÖR



## Polyethylen-Boxen



ARTIKEL NUMMER	18263P	18266P	18269P
BESCHREIBUNG (CM)	46 x 66 x 9	46 x 66 x 15	46 x 66 x 23
INHALT	18,9 L	33,1 L	49,2 L
VERKAUFSEINHEIT	6	6	6



ARTIKEL NUMMER	182612P	182615P	12183P	12186P	12189P
BESCHREIBUNG (CM)	46 x 66 x 30	46 x 66 x 38	30,5 x 46 x 9	30,5 x 46 x 15	30,5 x 46 x 23
INHALT	64,4 L	83,3 L	6,6 L	11,4 L	18 L
VERKAUFSEINHEIT	4	3	6	6	6

Farbe: Naturweiß (148).

## Polyethylen-Deckel



ARTIKEL NUMMER	1826CP FLACH	1218CP FLACH
BESCHREIBUNG (CM)	45,7 x 66	30,5 x 45,7

Verkaufseinheit: 6 Farbe: Naturweiß (148).

## AB LAGER EUROPA VERFÜGBARE ARTIKEL UND FARBEN

1826DSCW, 1826CLRCW, 18268CLRCW: (135)  
1826CP, 18269P, 182615P: (148)

Camwear- und Polyethylen-Deckel sind nicht austauschbar.

## Zubehöroption



ARTIKEL NUMMER	1826DSCW	1218DSCW	1826CLRCW (12,7 CM TIEF)	18268CLRCW (20 CM TIEF)	18268CLRKIT
BESCHREIBUNG	Abtropfplatte	Abtropfplatte	Camwear-Siebeinsätze	Camwear-Siebeinsätze	Camwear ColanderKit™
GRÖSSE	Für Vorratsboxen 45,7 x 66 cm	Für Vorratsboxen 30,5 x 45,7 cm	Passend für Vorratsboxen 45,7 x 66 x 15,2 cm und tiefer	Passend für Vorratsboxen 46 x 66 x 23 or 38 cm	Ein 20,3 cm tiefer Siebeinsatz Eine 45,7 x 66 x 22,9 cm Vorratsbox Ein 45,7 x 66 cm SlidingLid™
VERKAUFSEINHEIT	6	6	6	4	1 Set

Farbe: Durchsichtig (135).

# CAMWEAR® GASTRONORM GN-BEHÄLTER



Aufbewahren, Transportieren und Servieren – alles in einer Schale. Camwear Speisenschalen sind aus Camwear, das nicht reißt, sich nicht verbiegt und nicht eindellt. Genau für Gastronorm-GN-Spezifikationen konzipiert. Der Boden hat einen großen Radius, wodurch weniger Speisen verschwendet werden. Zum halben Preis von Edelstahl halten Camwear GN-Behälter den Inhalt so kalt wie Metallschalen – mit weniger Kondensation. Schalen sind ohne Verkanten oder Verhaken bequem stapelbar.

Camwear GN-Behälter eignen sich nicht für Dampftische oder Mikrowellen. Siehe X-Pan® für hitzebeständige Anwendungen.

Siebeinsatz ist durch US-Patent D 528,376 S geschützt.



Einheitliche 1,27-cm-Kanten sorgen für problemlose Einpassung in Zubereitungstische und Speisebüffets.

Praktisch unzerbrechliches Camwear ist temperaturbeständig von -40° bis 99°C.

Eingeformte Maßskala in US-Standard und metrisch erleichtert die Inventarverwaltung.



Geht keine Reaktion mit Nahrungsmitteln ein; minimiert potenzielle schädliche Chemikalien und Säurereaktionen.

Die glatte Antihafbeschichtung spart Zutaten und erleichtert die Reinigung.



Texturierte Unterteile sind kratzfest.

## Kühltest

Anhand von Tests wurde nachgewiesen, dass Camwear Speisenschalen Produkte so kalt halten wie Edelstahl. Edelstahl mag sich kühler anfühlen, doch die Testergebnisse zeigen, dass Camwear GN-Behälter Produkte genauso lange ebenso kalt halten.

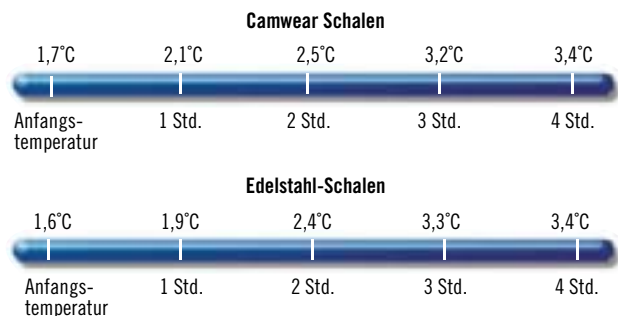



# CAMWEAR® GASTRONORM SCHALEN GRÖSSEN UND BESTELLINFORMATION

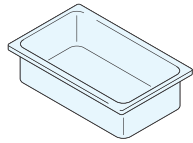

GASTRONORM	ARTIKEL-NUMMER	TIEFE	CA. INHALT
GN 1/1 32,5 x 53 cm	12CW	6,5 cm	8,5 L
	14CW	10	13
	16CW	15	19,5
	18CW	20	25,6
	10CWD	Abtropfplatte	—

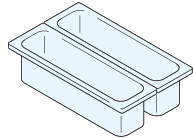

GN 2/4 16,2 x 53 cm	22LPCW	6,5	3
	24LPCW	10	5
	20LPCWD	Abtropfplatte	—

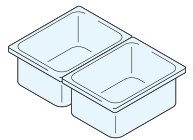

GN 1/2 26,5 x 32,5 cm	22CW	6,5	3,9
	24CW	10	5,9
	26CW	15	8,9
	28CW	20	11,7
	20CWD	Abtropfplatte	—

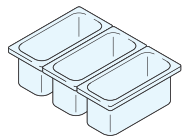

GN 1/3 17,6 x 32,5 cm	32CW	6,5	2,4
	34CW	10	3,6
	36CW	15	5,3
	38CW	20	6,9
	30CWD	Abtropfplatte	—

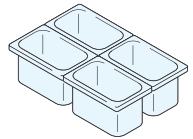

GN 1/4 16,2 x 26,5 cm	42CW	6,5	1,7
	44CW	10	2,5
	46CW	15	3,7
	40CWD	Abtropfplatte	—

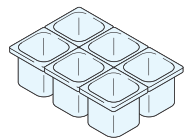

GN 1/6 16,2 x 17,6 cm	62CW	6,5	1
	64CW	10	1,5
	66CW	15	2,2
	60CWD	Abtropfplatte	—

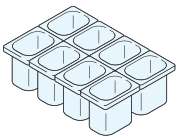

GN 1/8 16,12 x 13,17 cm	82CW*	6,5	0,7
	84CW	10	1
	86CW	15	1,5
	80CWD	Abtropfplatte	—

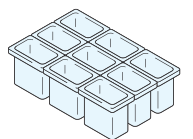

GN 1/9 10,8 x 17,6 cm	92CW	6,5	0,57
	94CW	10	0,85
	96PCW <b>new!</b>	15	1,4
	90CWD	Abtropfplatte	—

**Farben:** Durchsichtig (135), Weiß (148), Schwarz (110). \*82CW ist nicht in schwarz (110) erhältlich. (18CW und 28CW nur in Transparent (135) erhältlich).

**Abtropfeinsatz:** Durchsichtig (135).  
Das Material aller GN-Schalen ist von der FDA zugelassen. Alle GN Schalen entsprechen CEN-Gastronorm Standard EN 631-1.

Mit Beschriftung erhältlich (nur auf Flächen, die nicht mit Speisen in Berührung kommen). Siehe "Werbeaufdruck/Beschriftung" für weitere Produkt- und Bestellinformation.



**2**

ANTEILIG

## AB LAGER EUROPA VERFÜGBARE ARTIKEL NUMMER UND FARBEN

10CWD, 18CW, 20CWD, 28CW, 30CWD, 40CWD, 60CWD, 82CW, 84CW, 86CW, 80CWD, 90CWD, 92CW, 96CW: (135)  
12CW, 14CW, 16CW, 22LPCW, 24LPCW, 22CW, 24CW, 26CW, 32CW, 42CW, 44CW, 46CW, 62CW, 94CW: (135), (110)  
36CW, 64CW, 66CW: (135), (110), (148)  
34CW, 38CW: (135), (148)

## Abtropfeinsatz

- Produktunterlage fördert das Abtropfen.
- Passend für alle GN-Behältergrößen erhältlich.



96PCW

**Stk pro Karton – alle Speiseschalen: 6**  
Deckel siehe Seite 155. Siebeinsätze siehe Seite 154.  
**Siebeinsätze auf der nächsten Seite.**

# CAMWEAR®-SIEBEINSÄTZE



- Spülen, Abtropfen, Zubereiten und Aufbewahren in einer Schale.
- Flüssigkeiten laufen problemlos in die Speisenschale darunter ab, d.h. die Qualität wird verbessert und Handhabung verringert.
- Siebeinsätze lassen sich zum sicheren und raschen Entsorgen von Abtropfflüssigkeit leicht aus der Speisenschale heben.
- Ideal für vorbereitetes Obst/ Gemüse, zum Aufbewahren von Fisch und Meeresfrüchten auf Eis und zum Entfrosten und Marinieren von Fleisch und Geflügel.
- Camwear Flachdeckel, Deckel mit Griffen und Kerbdeckel mit Griffen passen auf Schalen mit Abtropfeinsätzen.

Siebeinsatz ist durch US-Patent D 569,169 S geschützt.



13CLRCW

## AB LAGER EUROPA VERFÜGBARE ARTIKEL UND FARBEN

13CLRCW, 15CLRCW, 23CLRCW, 25CLRCW, 33CLRCW, 63CLRCW: (135)



Spülen



Abtropfen



Aufbewahren



KONFIGURATIONEN	SCHALEN-NR.	SIEBEINSATZTIEFE	PASSEND FÜR CAMWEAR SCHALENTIEFE*
GN 1/1	13CLRCW	7,6 cm	10 cm
32,5 x 53 cm	15CLRCW	12,7	15
GN 1/2	23CLRCW	7,6	10
26,5 x 32,5 cm	25CLRCW	12,7	15
GN 1/3	33CLRCW	7,6	10
17,6 x 32,5 cm	35CLRCW	12,7	15
GN 1/6	63CLRCW	7,6	10
16,2 x 17,6 cm	65CLRCW	12,7	15

Verkaufseinheit für alle Schalen: 6 Deckelliste auf der folgenden Seite.

\*Passend für diese Schalentiefe und tiefer.

# CAMWEAR® DECKEL GRÖSSEN UND BESTELLINFORMATION



## Camwear Flachdeckel

Für Schalen in allen Größen erhältlich.



## Camwear Deckel mit Griff

Tief eingeformter Griff für sicheren Halt. Einschließlich Loch zum Aufhängen für hygienisches Trocknen. Verfügbar in schwarz, um Licht zu blockieren und somit die Verfärbung von Fleisch und Käse zu vermindern.



## Camwear Deckel mit Kerbe und Griff

Deckel mit Löffelausschnitt, um das Servierbesteck in der Schale zu lassen und Kontakt mit möglicherweise kontaminierten Ablagen zu vermeiden. Einschließlich Loch zum Aufhängen für hygienisches Trocknen.



## Luftdichte Deckel

Die luftdichten Deckel eignen sich für Camwear und durchsichtige GN-Behälter und kommen haben eine integrierte Dichtung, die ausgezeichneten Schutz vor Auslaufen bieten und die Haltbarkeit um bis zu 3 Tage verlängert.



## FlipLid®

Aufklappbar zur einfachen Entnahme des Inhalts. Speisen können aufbewahrt werden ohne auszutrocknen, wodurch ökonomischer Verbrauch gewährleistet wird. Vermindert Kreuzkontamination.



## FlipLid mit Kerbe

Klappdeckel mit Kerbe zur Aufnahme des Servierlöffels bei geschlossenem Deckel.



## GripLid®

Polyurethan-Dichtung am Deckel schließt den Behälter luftdicht ab. Der luftdichte Behälter verhindert Kreuzkontamination gemäß HACCP-Richtlinien.

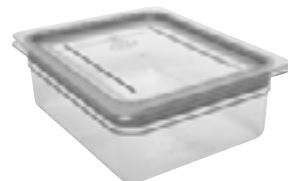

GASTRONORM	DECKEL ARTIKELNUMMER	BESCHREIBUNG
GN 1/1 32,5 x 53 cm	10CWC	Flachdeckel
	10CWCH*	Deckel mit Griff
	10CWCHN*	Deckel mit Kerbe und Griff
	10CWGL	GripLid
	10PPCWSC	Luftdichte Deckel
GN 2/4 16,2 x 53 cm	20LPCWC	Flachdeckel
GN 1/2 26,5 x 32,5 cm	20CWC	Flachdeckel
	20CWCH*	Deckel mit Griff
	20CWCHN*	Deckel mit Kerbe und Griff
	20CWL	FlipLid
	20CWLN	FlipLid mit Kerbe und Griff
	20CWGL	GripLid
	20PPCWSC	Luftdichte Deckel
GN 1/3 17,6 x 32,5 cm	30CWC	Flachdeckel
	30CWCH*	Deckel mit Griff
	30CWCHN*	Deckel mit Kerbe und Griff
	30CWL	FlipLid
	30CWLN	FlipLid mit Kerbe und Griff
	30CWGL	GripLid
	30PPCWSC	Luftdichte Deckel
GN 1/4 16,2 x 26,5 cm	40CWC	Flachdeckel
	40CWCH*	Deckel mit Griff
	40CWCHN*	Deckel mit Kerbe und Griff
	40PPCWSC	Luftdichte Deckel
GN 1/6 16,2 x 17,6 cm	60CWC	Flachdeckel
	60CWCH*	Deckel mit Griff
	60CWCHN*	Deckel mit Kerbe und Griff
	60CWL	FlipLid
	60CWLN	FlipLid mit Kerbe und Griff
	60CWGL	GripLid
GN 1/8 16,12 x 13,17 cm	80CWC	Flachdeckel
	80CWCH*	Deckel mit Griff
	80CWCHN*	Deckel mit Kerbe und Griff
	80PPCWSC	Luftdichte Deckel
GN 1/9 10,8 x 17,6 cm	90CWC*	Flachdeckel
	90CWCN	Flacher Deckel mit Aussparung
	90PPCWSC	Luftdichte Deckel

**Verkaufseinheit für alle Deckel:** 6 \*Einschließlich Loch zum Aufhängen für hygienisches Trocknen.

**Farbe:** Durchsichtig (135).  
**Farbe des luftdichten Deckels:** Lichtdurchlässig (190).  
**Farbe des Deckels mit Griff:** Durchsichtig (135), Schwarz (110).

FlipLids sind geschützt durch US-Patente 420,849, 422,838 und 427,012. GripLids sind durch US-Patent D 446,076 und Utility-Patent 6,273,288 B1 geschützt.



Mit Beschriftung erhältlich (nur auf Flächen, die nicht mit Speisen in Berührung kommen). Siehe "Werbeaufdruck/ Beschriftung" für weitere Produkt- und Bestellinformation.

### AB LAGER EUROPA VERFÜGBARE ARTIKEL UND FARBEN

10PPCWSC, 20PPCWSC, 30PPCWSC, 40PPCWSC, 60PPCWSC, 80PPCWSC, 90PPCWSC: (190)  
 10CWC, 10CWCH, 10CWCHN, 10CWGL, 20LPCWC, 20CWC, 20CWCH, 20CWCHN, 20CWGL, 30CWC,  
 30CWCH, 30CWCHN, 30CWGL, 40CWC, 40CWCH, 60CWC, 60CWCH, 60CWCHN, 60CWGL, 80CWC,  
 80CWCH, 90CWC: (135)



# GASTRONORM HITZEBESTÄNDIGE X-PAN®

Reduziert Aufwand und Kosten mit einer Schale, die von der Zubereitung, über den Dampftisch bis hin zum Ofen verwendet werden kann. X-Pan GN-Behälter entsprechen den Gastronorm GN-Spezifikationen. Im Vergleich zu Metallbehältern sind sie sicher in Aufwärm- und Warmhalteanwendungen. Ideal für beheizte Wagen, Dampftische und

Chafing-Dishes. X-Pan GN-Behälter haben sowohl metrische als auch US-Skalen, um eine einfache Bestandsverwaltung zu ermöglichen.

**Farbe:** Sandstein (772).

X-Pan GN-Behälter bestehen aus FDA-zugelassenem Material und wurden gemäß der CEN Gastronorm Norm EN 631-1 entworfen. Farben können variieren.



Einheitlicher 1,27 cm Rand für einen guten Sitz in Dampftischen und Lebensmitteltheken.

Gut für schnelles Einfrieren und Aufwärmen in Mikrowellen.



Schalen sind ohne Verkanten oder Verhaken bequem stapelbar.



Die glatte Antihafbeschichtung spart Zutaten und erleichtert die Reinigung.

Aus FDA-zugelassenem Material für eine Hitzebeständigkeit von -40° bis 190°C.



# GASTRONORM HITZEBESTÄNDIGE X-PAN®

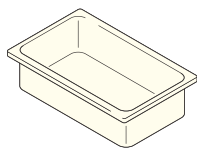

GASTRONORM	ARTIKEL-NUMMER	TIEFE	CA. INHALT
GN 1/1 32,5 x 53 cm	12HP	6,5 cm	8,5 L
	14HP	10	13
	16HP	15	19,5
	10HPD	Abtropfplatte	—

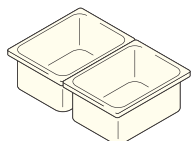

GN 1/2 26,5 x 32,5 cm	22HP	6,5	3,9
	24HP	10	5,9
	26HP	15	8,9
	20HPD	Abtropfplatte	—

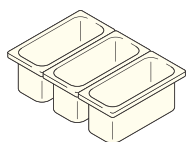

GN 1/3 17,6 x 32,5 cm	32HP	6,5	2,4
	34HP	10	3,6
	36HP	15	5,3
	30HPD	Abtropfplatte	—

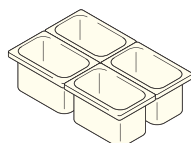

GN 1/4 16,2 x 26,5 cm	42HP	6,5	1,7
	44HP	10	2,5
	46HP	15	3,7
	40HPD	Abtropfplatte	—

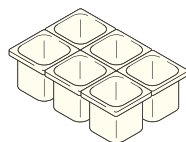

GN 1/6 16,2 x 17,6 cm	62HP	6,5	1
	64HP	10	1,5
	66HP	15	2,2
	60HPD	Abtropfplatte	—

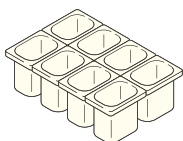

GN 1/8 16,12 x 13,17 cm	82HP	6,5	0,7
	84HP	10	1
	86HP	15	1,5
	80HPD	Abtropfplatte	—

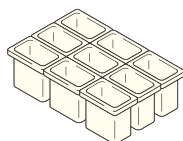

GN 1/9 10,8 x 17,6 cm	92HP	6,5	0,57
	94HP	10	0,85
	90HPD	Abtropfplatte	—

Verkaufseinheit: 6 Deckel siehe Seite 161. Siebeinsätze siehe Seite 160.

Farbe: Sandstein (772).  
Farbe der Abtropfsiebe: Bernstein (150).  
Farbe der Abtropfplatte: Bernstein (150).

X-Pan GN-Behälter und Abtropfplatten bestehen aus FDA-zugelassenem Material und wurden gemäß der CEN Gastronorm Norm EN 631-1 entworfen. Farben können variieren.



## AB LAGER EUROPA VERFÜGBARE ARTIKEL UND FARBEN

12HP, 22HP, 24HP, 26HP, 34HP, 36HP, 66HP: (772)

## Abtropfeinsatz

- Produktunterlage fördert Abtropfen.
- Passend für alle GN-Behältergrößen erhältlich.



34HP

# GASTRONORM HITZEBESTÄNDIGE X-PAN®

Geringere Handhabung und Kostenersparnis mit einer Schale, die von der Zubereitung direkt für Kühlung bzw. Ofen oder Dampftisch verwendet werden kann. H-Pans (H-Schalen) wurden für Gastronorm-GN-Spezifikationen konzipiert. Im Vergleich zu Metall GN-Behältern sind H-Pans sicher in Aufwärm- und Warmhaltenwendungen. Ideal für beheizte Wagen, Dampftische und Chafing-Dishes. Auch ideal für beheizte Wägen, Dampftische und Bain Maries. H-Schalen haben sowohl eine US-Standard- als auch eine metrische Maßskala zur Erleichterung der Inventarverwaltung.

**Farben:** Bernstein (150), Schwarz (110).

H-Schalen sind aus FDA-zugelassenen Material hergestellt und entsprechen CEN Gastronorm Standard EN 631-1. Bernsteinfarbe kann Variationen aufweisen.



Einheitliche 1,27-cm-Kanten sorgen für problemlose Einpassung in Zubereitungstische und Speisebuffets.



Gut für schnelles Einfrieren und Wiedererwärmen.

Schalen sind ohne Verkanten oder Verhaken bequem stapelbar.



Aus FDA-zugelassenem Material für eine Hitzebeständigkeit von -40° bis 190°C.

Die glatte Antihafbeschichtung spart Zutaten und erleichtert die Reinigung.





# GASTRONORM H-PAN™ SCHALEN GRÖSSEN UND BESTELLINFORMATION

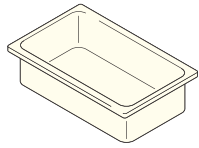

GASTRONORM	ARTIKEL-NUMMER	TIEFE	CA. INHALT
GN 1/1 32,5 x 53 cm	12HP	6,5 cm	8,5 L
	14HP	10	13
	16HP	15	19,5
	10HPD	Abtropfplatte	—

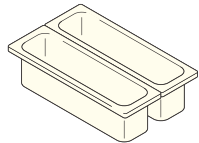

GN 2/4 16,2 x 53 cm	22LPHP	6,5	3
	24LPHP	10	5
	20LPHPD	Abtropfplatte	—

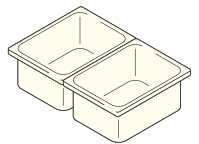

GN 1/2 26,5 x 32,5 cm	22HP	6,5	3,9
	24HP	10	5,9
	26HP	15	8,9
	20HPD	Abtropfplatte	—

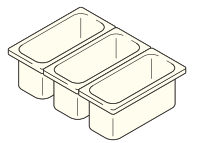

GN 1/3 17,6 x 32,5 cm	32HP	6,5	2,4
	34HP	10	3,6
	36HP	15	5,3
	30HPD	Abtropfplatte	—

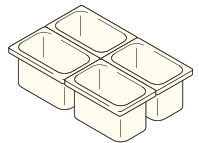

GN 1/4 16,2 x 26,5 cm	42HP	6,5	1,7
	44HP	10	2,5
	46HP	15	3,7
	40HPD	Abtropfplatte	—

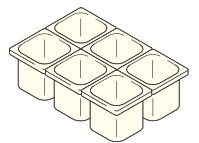

GN 1/6 16,2 x 17,6 cm	62HP	6,5	1
	64HP	10	1,5
	66HP	15	2,2
	60HPD	Abtropfplatte	—

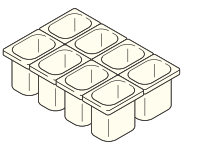

GN 1/8 16,12 x 13,17 cm	82HP	6,5	0,7
	84HP	10	1
	86HP	15	1,5
	80HPD	Abtropfplatte	—

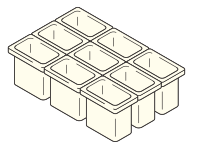

GN 1/9 10,8 x 17,6 cm	92HP	6,5	0,57
	94HP	10	0,85
	96PHP <sup>New!</sup>	15	1,4
	90HPD	Abtropfplatte	—

**Farben:** Bernstein (150), Schwarz (110).

**Farbe der Abtropfsiebe:** Bernstein (150).

**Farbe der Abtropfplatte:** Bernstein (150).

Das Material aller GN H-Pan Schalen ist von der FDA zugelassen. Alle GN H-Pan Schalen entsprechen CEN-Gastronorm Standard EN 631-1. Bernsteinfarbe kann Farbabweichungen aufweisen.

Mit Beschriftung erhältlich (nur auf Flächen, die nicht mit Seinen in Berührung kommen). Siehe "Werbeaufdruck/Beschriftung" für weitere Produkt- und Bestellinformation.



## Abtropfeinsatz

- Produktunterlage fördert Abtropfen.
- Passend für alle GN-Behältergrößen erhältlich.



Siebeinsätze auf der nächsten Seite.



86HP

## AB LAGER EUROPA VERFÜGBARE ARTIKEL UND FARBEN

14HP, 16HP, 30HPD, 60HPD, 62HP, 64HP: (150)  
22LPHP, 24LPHP: (110)  
12HP, 22HP, 24HP, 26HP, 34HP, 36HP, 66HP: (110), (150)

Verkaufseinheit: 6 Deckel siehe Seite 161.

# H-PAN™ HITZEBESTÄNDIGE SIEBEINSÄTZE

- Abtropfeinsätze lassen Flüssigkeit.
- Ideal zum Aufwärmen in Mikrowellen und Warmhalteanwendungen, wie z. B. in Dampftischen und Buffets.
- Reduziert Handhabung und verbessert die Speisensicherheit.
- Auf H-Pans passende Flachdeckel, Deckel mit Griffen und Kerbdeckel mit Griffen passen auch auf Schalen mit Abtropfeinsätzen.



**Mikrowelle/Dampf**



**Hält heiße Speisen**



**Abtropfen**

KONFIGURATIONEN	SCHALEN-NR.	SIEBEINSATZ-TIEFE	PASSEND FÜR H-PAN SCHALENTIEFE*
GN 1/1 32,5 x 53 cm	13CLRHP	7,6 cm	10 cm
	15CLRHP	12,7	15
GN 1/2 26,5 x 32,5 cm	23CLRHP	7,6	10
	25CLRHP	12,7	15
GN 1/3 17,6 x 32,5 cm	33CLRHP	7,6	10
	35CLRHP	12,7	15
GN 1/6 16,2 x 17,6 cm	63CLRHP	7,6	10
	65CLRHP	12,7	15

**Verkaufseinheit für alle Schalen:** 6 Deckelliste auf der folgenden Seite.  
\*Passend für diese Schalentiefe und tiefer.



# DECKEL FÜR GASTRONORM H-PAN™ UND X-PAN® GN-BEHÄLTER UND BESTELLINFORMATIONEN

## GN H-Pan Flachdeckel

Für Schalen in allen Größen erhältlich.



**GASTRONORM**  
GN 1/1  
32,5 x 53 cm

DECKEL ARTIKELNUMMER	BESCHREIBUNG
10HPC	Flachdeckel
10HPCH	Deckel mit Griff
10HPCHN	Deckel mit Kerbe und Griff

GN 2/4  
16,2 x 53 cm

20LPHPC	Flachdeckel
---------	-------------

## Deckel mit Griff

Tief eingegossene Griffe sorgen für sicheres Festhalten ohne Topflappen.



GN 1/2  
26,5 x 32,5 cm

20HPC	Flachdeckel
20HPCH	Deckel mit Griff
20HPCHN	Deckel mit Kerbe und Griff
20HPL	FlipLid
20HPLN	FlipLid mit Kerbe und Griff

## GN H-Pan Deckel mit Kerbe und Griff

Problemloses Einstecken von Schöpfern oder Servierlöffeln.



GN 1/3  
17,6 x 32,5 cm

30HPC	Flachdeckel
30HPCH	Deckel mit Griff
30HPCHN	Deckel mit Kerbe und Griff
30HPL	FlipLid
30HPLN	FlipLid mit Kerbe und Griff

GN 1/4  
16,2 x 26,5 cm

40HPC	Flachdeckel
40HPCH	Deckel mit Griff
40HPCHN	Deckel mit Kerbe und Griff

## FlipLid®

Klappdeckel für die problemlose Entnahme des Inhalts.



GN 1/6  
16,2 x 17,6 cm

60HPC	Flachdeckel
60HPCH	Deckel mit Griff
60HPCHN	Deckel mit Kerbe und Griff
60HPL	FlipLid
60HPLN	FlipLid mit Kerbe und Griff

GN 1/8  
16,12 x 13,17 cm

80HPC	Flachdeckel
80HPCH	Deckel mit Griff
80CHPCHN	Deckel mit Kerbe und Griff

## FlipLid mit Kerbe und Griff

Klappdeckel für den bequemen Zugriff auf den Inhalt.



GN 1/9  
10,8 x 17,6 cm

90HPC	Flachdeckel
-------	-------------

**Verkaufseinheit für alle Deckel: 6**

**Farbe:** Bernstein (150).  
**BernsteinfarbekannFarbabweichungen aufweisen.**

Mit Beschriftung erhältlich (nur auf Flächen, die nicht mit Speisen in Berührung kommen). Siehe "Werbeaufdruck/Beschriftung" für weitere Produkt- und Bestellinformation.

FlipLids sind geschützt durch US-Patente D 420,849, D 422,838, D 427,012 und D 6,273,288 B1.



**AB LAGER EUROPA VERFÜGBARE ARTIKEL UND FARBEN**

10HPC, 10HPCH, 20HPC, 20HPCH, 30HPC, 30HPCHN, 60HPC, 60HPCH, 60HPCHN: (150)



# HITZEBESTÄNDIGE H-PAN™ MIT GRIFF(EN)



- Glatter Boden für maximalen Kontakt mit dem Hezelement.
- Hitzebeständiges Material für Temperaturen von -40° bis 190°C.
- Passend für die Warmhaltevorrichtungen aller führenden Hersteller, sowohl einseitig als auch mit Durchreiche.
- Verstärkte, strukturierte Griffe mit Fingergriffmulden für sicheren Halt.
- Griffe mit integrierten Abflusslöchern, um Wasseransammlungen nach dem Geschirrspülen zu vermeiden.

Farbe: Bernstein (150).



## AB LAGER EUROPA VERFÜGBARE ARTIKEL UND FARBEN

32HP1H, 32HP2H: (150)



32HP2H



32HP1H

KONFIGURATIONEN	ARTIKEL-NUMMER	BESCHREIBUNG	TIEFE
1/3 17,6 x 32,5 cm	32HP1H	Einfachgriff	6,5 cm
	32HP2H	Doppelgriff	6,5
Verkaufseinheit: 6			

## H-Pan Schale mit Griffen

- 6,5 cm tiefer GN-Behälter, Größe 1/1 mit Griffen passt in die Warmhaltebehälter aller führenden Hersteller.
- Zwei Griffe erlauben Zugriff von beiden Seiten für sicheren Transport.
- Passende Deckel: flach, mit Griff und mit Kerbe und Griff.
- Hitzebeständiges Material für Temperaturen von -40° bis 190°C.



12HPH

KONFIGURATIONEN	ARTIKEL-NUMMER	TIEFE	CA. INHALT
1/1 32,5 x 53 cm	12HPH*	6,5 cm	8,42 L
Verkaufseinheit: 6 Farbe: Bernstein (150). Deckel finden Sie auf der vorherigen Seite.			

# LICHTDURCHLÄSSIGE GASTRONORM GN-BEHÄLTER AUS POLYPROPYLEN

- Eine wirtschaftliche GN-Behälter-Alternative zur Aufbewahrung von Speisen.
- Transparentes Polypropylenmaterial lässt den Inhalt erkennen und ist extrem chemikalienfest.
- Temperaturbeständig von -40° bis 70°C.
- Erfüllt die Anforderungen von Gastronorm GN EN-631-1 für cGN-Behälter.
- Die glatte Antihafbeschichtung erleichtert die Reinigung.

**Farbe:** Lichtdurchlässig (190).

Maßskala und Fassungsvermögen sind Zirkawerte.

Alle transparenten Speisenbehälter bestehen aus Materialien mit FDA-Zulassung.

Transparente GN-Behälter sind mit anderen transparenten Cambro Speisenschalen stapelbar.

Mit Beschriftung erhältlich (nur auf Flächen, die nicht mit Speisen in Berührung kommen). Siehe "Werbeaufdruck/Beschriftung" für weitere Produkt- und Bestellinformationen.

Transparente GN-Behälter sind nicht für die Verwendung in Combi-Dämpfen vorgesehen.



Ideal für den Transport in Cambro Carriern, die von oben beladen werden. (UPC100, UPCS140, 100MPC, UPC140, UPCS160, 240MPC, UPC160)



Luftdichte Deckel schützen die Lebensmittelqualität ohne Verwendung teurer Kunststofffolien. Verfügbar für alle Größen der Camwear® und durchsichtigen GN-Behälter.



Einheitlicher 1,27 cm breiter Rand sorgt für die richtige Passform in Vorbereitungstischen und Lebensmitteltheken.



Transparente, dicht schließende Deckel schützen die Qualität der Speisen und sparen Kosten für Kunststoffolie. Für alle Speisenschalengrößen erhältlich.

# GASTRONORM SIEBEINSÄTZE AUS POLYPROPYLEN

- Spülen, Abtropfen, Zubereiten und Aufbewahren in einer Schale.
- Flüssigkeiten laufen problemlos in den GN-Behälter darunter ab, d.h. die Qualität wird verbessert und Handhabung verringert.
- Lichtdurchlässige Deckel mit Griff und Löffelausschnitt für Siebeinsätze.

**Farbe:** Lichtdurchlässig (190).

Alle transparenten GN-Behälter bestehen aus Materialien mit FDA-Zulassung.

Transparente GN-Behälter sind nicht für die Verwendung in Combi-Dämpfen vorgesehen.



ARTIKEL-GASTRONORM	SCHALEN-NR.	SIEBEINSATZ-TIEFE	PASSEND FÜR TIEFE SCHALEN AUS POLYPROPYLEN*
GN 1/3 17,6 x 32,5 cm	33CLRPP	7,6 cm	10 cm
	35CLRPP	12,7	15
GN 1/6 16,2 x 17,6 cm	63CLRPP	7,6	10
	65CLRPP	12,7	15

**Verkaufseinheit für alle Schalen:** 6 Deckelliste auf der folgenden Seite.  
\*Passend für diese Schalentiefe und tiefer.

# BESTELLINFORMATIONEN UND DECKELGRÖSSEN FÜR TRANSPARENTE GASTRONORM-SCHALEN

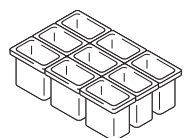
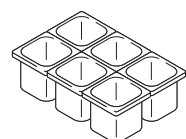
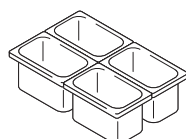
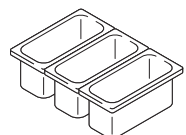
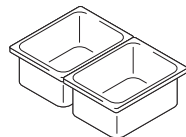
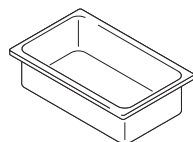

ARTIKEL-GASTRONORM	NUMMER	TIEFE	GEWICHT/KG/VE CA. INHALT
GN 1/1 32,5 x 53 cm	12PP*	6,5 cm	8,5 L
	14PP	10	13
	16PP	15	19,5
	18PP*	20	25,6
	10PPD	Abtropfplatte	—
GN 1/2 26,5 x 32,5 cm	22PP*	6,5	3
	24PP	10	5,9
	26PP	15	8,9
	28PP*	20	11,7
	20PPD	Abtropfplatte	—
GN 1/3 17,6 x 32,5 cm	32PP	6,5	2,4
	34PP	10	3,6
	36PP	15	5,3
	38PP*	20	6,9
	30PPD	Abtropfplatte	—
GN 1/4 16,2 x 26,5 cm	42PP	6,5	1,7
	44PP	10	2,5
	46PP	15	3,7
	40PPD	Abtropfplatte	—
GN 1/6 16,2 x 17,6 cm	62PP	6,5	1
	64PP	10	1,5
	66PP	15	2,2
	60PPD	Abtropfplatte	—
GN 1/9 10,8 x 17,6 cm	92PP	6,5	0,57
	94PP	10	0,85
	90PPD	Abtropfplatte	—

Verkaufseinheit: 6 \*Nur erhältlich von Cambro European Logistics (CEL), Deutschland und Cambro Özyay, Türkei.

GASTRONORM	ARTIKEL-NUMMER	BESCHREIBUNG
GN 1/1 32,5 x 53 cm	10PPCH	Deckel mit Griff
	10PPCWSC	Luftdichte Deckel
GN 1/2 26,5 x 32,5 cm	20PPCH	Deckel mit Griff
	20PPCWSC	Luftdichte Deckel
GN 1/3 17,6 x 32,5 cm	30PPCH	Deckel mit Griff
	30PPCHN	Deckel mit Kerbe und Griff
	30PPCWSC	Luftdichte Deckel
GN 1/4 16,2 x 26,5 cm	40PPCH	Deckel mit Griff
	40PPCWSC	Luftdichte Deckel
GN 1/6 16,2 x 17,6 cm	60PPCH	Deckel mit Griff
	60PPCHN	Deckel mit Kerbe und Griff
	60PPCWSC	Luftdichte Deckel
GN 1/9 10,8 x 17,6 cm	90PPC	Flachdeckel
	90PPCWSC	Luftdichte Deckel

Verkaufseinheit für alle Deckel: 6

Farbe: Lichtdurchlässig (190).

Alle transparenten Gastronorm-Speisenbehälter bestehen aus Materialien mit FDA-Zulassung.

Alle GN-Lebensmittelwannen aus Polypropylen entsprechen der CEN Gastronorm EN 631-1.



## AB LAGER EUROPA VERFÜGBARE ARTIKEL UND FARBEN

10PPD, 12PP, 14PP, 16PP, 18PP, 20PPD, 22PP, 24PP, 26PP, 28PP, 30PPD, 32PP, 34PP, 36PP, 38PP, 40PPD, 42PP, 44PP, 46PP, 60PPD, 62PP, 64PP, 66PP, 90PPD, 92PP, 94PP, 10PPCWSC, 20PPCWSC, 30PPCWSC, 40PPCWSC, 60PPCWSC, 90PPCWSC: (190)



**Abtropfeinsätze**  
Erhältlich für alle Schalengrößen.



**Deckel mit Griff**  
Erhältlich für alle Schalengrößen.



**Gekerbte Deckel mit Griff**  
Erhältlich für Schalengrößen GN 1/3 und GN 1/6.



**Luftdichte Deckel**  
Transparente, dicht schließende Deckel schützen die Qualität der Speisen und sparen Kosten für Kunststoffolie. Für alle Speisenschalengrößen erhältlich.



**Flacher Deckel**  
Nur für Schalengröße GN 1/9 erhältlich.



1/1



1/3

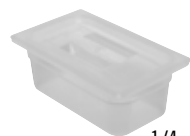

1/4



1/6



# COLDFEST® GASTRONORM-SCHALEN, SCHÜSSEL, DECKEL & PUMPEN

- Speisen bleiben ohne umständliche Eisverwendung im hygienischen Kaltbereich der HACCP-Richtlinien von 4°C oder kälter.
- Vor dem Einfüllen gekühlter Produkte 8 Stunden oder Übernacht mit der Öffnung nach unten zeigend einfrieren.
- GN-Behälter von halber und ein Drittel Standardgröße halten den Inhalt bis zu acht Stunden lang kalt. In der Ein-Sechstel-Größe und im runden Topf bleibt der Inhalt maximal sechs Stunden lang kalt.
- Entspricht den Gastronom-Außenabmessungen, passend für Standard-Speisebüffets und zum Herrichten von Tischen.
- Zum Einfrieren und Aufbewahren platzsparend stapelbar.
- Kann für den direkten Kontakt mit Speiseprodukten aller Art verwendet werden.

**Farben:** Schwarz (110), Weiß (148).  
**Flachdeckel:** Durchsichtig (135).  
**Dichtungsdeckel:** Weiß (148).  
**Pumpe mit Deckel:** Durchsichtig (135).

Empfohlene Aufbewahrungszeiten basieren auf Tests bei Umgebungstemperaturen von bis zu 23°C.

ColdFest ist durch US-Patent D 419,364 geschützt.

\*Ohne NSF-Gütesiegel.

Alle ColdFest GN-Speiseschalen entsprechen CEN Gastronom-Standard EN 631-1.

## AB LAGER EUROPA VERFÜGBARE ARTIKEL UND FARBEN

ALLE SCHALEN/SCHÜSSELN: (110), (148)  
 20CFC, 30CFC, 60CFC, CFPSRC10, CFPMRC10, CFPFRC10: (135)



Ideal für Cambro-Salatbars oder zur kühlen Aufbewahrung von Beilagen und Milchprodukten.

## Schalen / Schüssel



SCHALEN CODE	26CF	36CF	66CF	CFR18
KONFIGURATION	GN 1/2 – 26,5 x 32,5 cm	GN 1/3 – 17,6 x 32,5 cm	GN 1/6 – 16,2 x 17,6 cm	ø 17,3 cm
SCHALEN TIEFE	15 cm	15 cm	15 cm	17 cm
UNGEFÄHRE KAPAZITÄT	6 L	3,5 L	1,4 L	1,6 L

Verkaufseinheit: 1



ColdFest-Speiseschalen sind aus stoßsicheren ABS-Schalen und einer Füllung aus ungiftigem Kühlgel hergestellt.

## Deckel



DECKEL CODE	20CFC*	30CFC*	60CFC*	CFRC18*	CFRSC18
BESCHREIBUNG	Flachdeckel	Flachdeckel	Flachdeckel	Flachdeckel	Dichtungsdeckel
PASST COLDFEST	GN 1/2	GN 1/3	GN 1/6	TOPF	TOPF

Verkaufseinheit: 2

## Pumpen mit Deckel



ARTIKEL NUMMER	CFPSRC10*	CFPMRC10*	CFPFRC10*
BESCHREIBUNG	Standardpumpe 29,5 mL-Portionen	Maxi-Pumpe für Würzbeilagen mit Klümpchen	Pumpe mit fixierter Düse für kontrolliertes Spenden
ABMESSUNGEN B x L x H	18,4 x 22,8 x 28,5 cm	18,4 x 26 x 31,4 cm	18,4 x 29,5 x 29,8 cm

Verkaufseinheit: 1



# STORESAFE® ROTATIONSETIKETTEN FÜR VORRÄTE

- Etikett und Klebstoff lösen sich in weniger als 30 Sekunden vollständig auf.
- Mit heißem oder kaltem Wasser im Geschirrspüler reinigen.
- Sicher für sämtliche Abwassersysteme und Klärgruben; keine Ablagerung in Abflussrohren.
- Widersteht Gefriertemperaturen von bis zu -40°C.
- Widersteht 4 Stunden lang hohen Temperaturen bis zu 93°C.
- Mikrowellenfest.
- Es bleibt kein klebriger Rückstand, der Nährboden für Bakterien bilden kann.
- Unterstützt das Vorratssystem „First In First Out“ (FIFO – Ältere Ware wird zuerst verbraucht).
- 100% löslich und biologisch abbaubar.

**Etikettfarbe:** Weiß (148).  
 \*Nur schachtelweise Bestellung. Keine Teilkartons.  
 100 % biologisch abbaubar.  
 FDA-zugelassenes Material.



Verhindert klebrige Rückstände und Kreuzkontamination. Kein Abkratzen mehr!



Löst sich im Geschirrspüler oder unter fließendem Wasser vollständig vom Behälter ab.

**AB LAGER EUROPA VERFÜGBARE ARTIKEL UND FARBEN**  
 1252SLB250, 1252SLINB250, 23SLINB6250, 23SLB250, 23SLINB250



## Blisterpackung

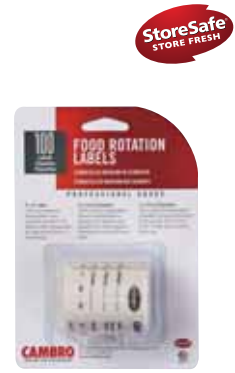
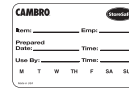

<b>ARTIKEL-NR./PACKUNG</b>	<b>23SL</b>
<b>ETIKETTENGROSSE</b>	5 x 7,6 cm
<b>VERKAUFSEINHEIT</b>	20 Rollen, 100 Etiketten pro Rolle

Store Label-Blisterpackung wird durch das US-Patent 690.589 S abgedeckt

## Spendergroßpackung – Etiketten, Größe 1/2



<b>ARTIKEL-NR./PACKUNG</b>	<b>1252SLB250</b>	<b>1252SLINB250</b>
<b>ETIKETTENGROSSE</b>	3 x 5 cm	3 x 5 cm
<b>VERKAUFSEINHEIT</b>	24 Rollen, 250 Etiketten pro Rolle	24 Rollen, 250 Etiketten pro Rolle

## Spendergroßpackung

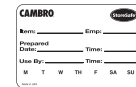
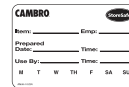

<b>ARTIKEL-NR./PACKUNG</b>	<b>23SLB250</b>	<b>23SLB6250</b>
<b>ETIKETTENGROSSE</b>	5 x 7,6 cm	5 x 7,6 cm
<b>VERKAUFSEINHEIT</b>	24 Rollen, 250 Etiketten pro Rolle	6 Rollen, 250 Etiketten pro Rolle

## Spendergroßpackung – Unbeschriftete Etiketten

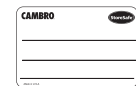
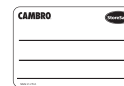

<b>ARTIKEL-NR./PACKUNG</b>	<b>23SLINB250</b>	<b>23SLINB6250</b>
<b>ETIKETTENGROSSE</b>	5 x 7,6 cm	5 x 7,6 cm
<b>VERKAUFSEINHEIT</b>	24 Rollen, 250 Etiketten pro Rolle	6 Rollen, 250 Etiketten pro Rolle

## Laserblatt



<b>ARTIKEL-NR./PACKUNG</b>	<b>SLL30 (Avery® 5160)</b>
<b>ETIKETTENGROSSE</b>	2,54 x 6,35 cm
<b>VERKAUFSEINHEIT</b>	100 Blatt, 30 Etiketten pro Blatt Blattgröße 21,6 x 27,9 cm



# CAMWEAR® PIZZATEIGBOXEN



DB18263P

## Polypropylen

- Ideal zum Aufbewahren, Transportieren, Aufgehenlassen und Kühlen von Teig.
- Leicht, widerstandsfähig und bruchsicher.
- Chemikalienbeständig, geruchsbeständig und einfach zu reinigen.
- Dicht stapelbare Boxen verhindern das Eindringen von Schmutz und Verunreinigungen und halten den Teig länger frisch.

- Jede Box kann als dichter Deckel für die darunterliegende Box verwendet werden und eliminiert somit die Notwendigkeit und Kosten von Abdeckungen.
- Temperaturbeständig von -40° bis 70°C.
- Abdeckung kann als Tablett 46 x 66 cm benutzt werden.

**Farbe:** Weiß (148).

Camwear- und Polypropylen-Teigboxen können nicht miteinander gestapelt werden.

**Farben CD1826PDB:** Kaffee-Beige (157), Braun (131), Schwarz (110), Schieferblau (401), Grau (180).

\*Teigboxen aus Polypropylen können in Spülmaschinen bei hohen Temperaturen gewaschen werden.

**Rollenart A:** 12,7-cm-Rollen:2 fest, 2 schwenkbar, 1 mit Bremse.



### AB LAGER EUROPA VERFÜGBARE ARTIKEL UND FARBEN

DB18263P, DBC1826P: (148)



CD1826PDB

**Nutzlast:** 136 kg  
**Art der Rolle:** A  
**Fasst:** DB18263CW, DB18266CW, DB18263P



## Camwear

- Verhindert Antrocknen für längere Lagerung des Teigs.
- An allen Seite verstärkte Konstruktion aus praktisch unzerbrechlichem Camwear.
- Boxen verbiegen sich nicht und behalten ihre Form.

- Temperaturbeständig von -40° bis 99°C.
- Erhältlich in zwei Tiefen: 7,62 and 15,24 cm.



DB18263CW

DB18266CW

ARTIKEL NUMMER	AUSSENMASSE	INNENMASSE
<b>Polypropylen-Pizzateigbox</b>		
DB18263P	46 x 66 x 7,6 cm	40,6 x 60,9 cm
<b>Polypropylen-Deckel</b>		
DBC1826P	46 x 66	—
<b>Camwear Pizzateigboxens</b>		
DB18263CW	46 x 66 x 7,6	40,6 x 60,9
DB18266CW	46 x 66 x 15,3	40,6 x 60,9
<b>Camwear Deckel</b>		
DBC1826CW	46 x 66	—

**Verkaufseinheit:** 6 **Farbe:** Weiß (148).

### Camdolly® für Pizzateig-Boxen

CD1826PDB**	50,5 x 71 x 26	44,5 x 64,5
-------------	----------------	-------------

**Verpackung:** 1 \*\*Optionaler Riemen erhältlich. Entnehmen Sie die verfügbaren Farben dem Abschnitt Camdolly.



# ALLZWECKWAGEN FÜR MEHL, ZUCKER, OBST UND GEMÜSE



## Allzweckwagen

- Zum Aufbewahren von Trockenvorräten wie Mehl und Getreide.
- Der hygienische Schiebedeckel reduziert die Handhabung und ermöglicht die rasche Inhaltserkennung.
- Behälter aus FDA-geprüftem Material – d.h. es sind keine Einlagen erforderlich.
- Passt unter reguläre Arbeitstische.

## Camcrisper® Gemüsewagen

- Ein unabhängiges System für das Aufbewahren, Reinigen und den Transport von Vorräten.
- Verhindert Kreuzkontamination und reduziert unnötige Handhabung auf ein Minimum.
- Obst und Gemüse zunächst aus den Lieferkartons in den Behälter umfüllen, abdecken und zur Aufbewahrung in den Kühlraum rollen.
- Zum Waschen und Abspülen von Obst und Gemüse für die problemlose und unbedenkliche Vorbereitung.

## Solebehälter

- Für ein vollständiges Eintauchen von Fleisch oder Geflügel in Salzlake für eine bessere Feuchtigkeitsspeicherung, Textur und Geschmack.
- Kann auch als Einweichbecken für Kleinteile und Geschirr in einer Reinigungslösung verwendet werden, um das Vorspülen zu vereinfachen.
- Durchsichtige Schiebedeckel bleiben dauerhaft auf den Behältern und reduzieren die Gefahr von Kreuzkontamination.

7,6 cm Rollen – 2 Bock-, 2 Lenkrollen.

Farbe: Weiß (148).

Schaufeln separat erhältlich.



### AB LAGER EUROPA VERFÜGBARE ARTIKEL UND FARBEN

IBS20, IBS27, IBS37, CC32: (148)



Extra breite Rollen für besonders hohe Stabilität und Tragfähigkeit.



Jetzt mit Schiebedeckel.

ARTIKEL NUMMER	IBS20	IBS27	IBS37	IBSF27
AUSSENMASSE B x L x H	33 x 75 x 71 cm	42 x 75 x 71 cm	55 x 75 x 71 cm	33 x 76,5 x 72,5 cm
INHALT	81 L	102 L	140 L	102 L
M³	0,081	0,102	0,140	0,101
FÜLLGEWICHT (ZUCKER)	77 kg	103 kg	143 kg	98 kg
FÜLLGEWICHT (MEHL)	63 kg	68 kg	102 kg	68 kg

Verkaufseinheit: 1



New!

ARTIKEL NUMMER	IB32	IB36	IB44	CC32 (CAMCRISPER)	IBSD37 (SOLEBEHÄLTER)
AUSSENMASSE B x L x H	56 x 61 x 58,5 cm	39 x 75 x 74 cm	47 x 75 x 74 cm	56 x 61 x 58,5 cm	54,6 x 74,9 x 71,7 cm
INHALT	121 L	129 L	161 L	121 L	140 L
M³	0,123	0,134	0,160	0,123	0,140
FÜLLGEWICHT (ZUCKER)	98 kg	114 kg	145 kg	24 Köpfe, unvorbereitet	—
FÜLLGEWICHT (MEHL)	73 kg	82 kg	104 kg	42 Köpfe, vorbereitet	—

Verkaufseinheit: 1

# CAMWEAR® MESSBECHER UND SCHAUFELN



## Camwear Schaufeln

- Praktisch unzerbrechliches Camwear verbeult nicht, splittert nicht ab und rostet nicht.
- Eingeformte Sure-Grip Griffe haben ein Loch zum Aufhängen.
- Ideal Verwendung in Cambro Eiswürfelwagen und Vorratsbehältern.

Farbe: Durchsichtig (135).

Kein Namenschriftzug möglich.



ANTEILIG

**AB LAGER EUROPA VERFÜGBARE ARTIKEL UND FARBEN**

ALLE SCHAUFELN: (135)

ARTIKEL-NUMMER	INHALT	VERKAUFS-EINHEIT
SCP6CW	170 g	12
SCP12CW	340	12
SCP24CW	680	12
SCP64CW	1814	6

SCP64CW

SCP24CW

SCP12CW

SCP6CW



## Camwear Meßbecher

- Die außen eingegossene, praktische Maßskala ist rot für US-Standards und blau für metrische Abmessungen bedruckt.
- Haltbares, praktisch unzerbrechliches Camwear verbeult nicht und sorgt stets für genaues Abmessen.
- Der eingegossenen Griff bricht nicht ab.

Farbe: Durchsichtig (135).

Mit Beschriftung erhältlich (nur auf Flächen, die nicht mit Speisen in Berührung kommen). Siehe "Werbeaufdruck/Beschriftung" für weitere Produkt- und Bestellinformation.



**AB LAGER EUROPA VERFÜGBARE ARTIKEL UND FARBEN**

100MCCW, 200MCCW, 400MCCW: (135)

ARTIKEL-NUMMER	INHALT	VERKAUFS-EINHEIT
25MCCW	225 mL*	12
50MCCW	0,5 L	12
100MCCW	1	12
200MCCW	2	12
400MCCW	4	1

\*Trockenmaß



Maßskalen sind eingeformt; metrische Skala blau und US-Standardkala rot.

# TISCHSERVICE

Camwear®-Geschirr

Versa Camcovers®

Camcovers® Tellerabdeckhauben  
aus Camwear

Gravurinformation

CamView® Pitcher

Aliso® Barzubehör, Kelche Und  
Dessertgläser aus Camwear

Cambro®-Becher und Camlids®-  
Einwegdeckel

CamView® Camliters®

21 Liter Getränkebehälter,  
Eimer mit Tragegriff und Servierschalen

Camwear Weinkühler,  
Punschbowlen Und Blumenvasen





# CAMWEAR®-GESCHIRR

**5** FÜNF JAHRE BRUCHGARANTIE

- Das haltbare Camwear Material ist flecken-, geruchs- und kratzfest.
- Texturierte Oberfläche auf Salat- und Speisetellern für lange Haltbarkeit.
- Ideal für Schulen, Cafeterien, Tagesstätten und Einrichtungen des Gesundheitswesens.
- Tassen und stapelbare Tassen können personalisiert werden.

Nicht zur Verwendung in Mikrowellen geeignet.

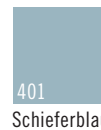
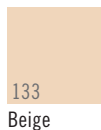

## Ovale Teller und Menüteller



ARTIKELNUMMER	90SPCW	120CWP	93CW	HK93BCW*
DURCHMESSER	22,9 x 4 cm höhe	30,5 x 22,9 cm	22,9 cm	24,1 cm
BESCHREIBUNG	Rund, tief	Oval, schmaler rand	Schmaler rand	Schmaler rand
VERKAUFSEINHEIT	48	24	48	12

Siehe „Heat Keeper“ für genauere Angaben über die Abdeckungen. \*HK93BCW ist nur in Beige (133) lieferbar.  
Nicht für die Mikrowelle geeignet.

### AB LAGER EUROPA VERFÜGBARE ARTIKEL UND FARBEN

96CW: (135), (148), (401)

## Teller



ARTIKELNUMMER	10CWNR	9CWNR	825CWNR	725CWNR	65CWNR	55CWNR
DURCHMESSER	25,4 cm	22,9 cm	21 cm	18,4 cm	16,5 cm	14 cm
BESCHREIBUNG	Schmaler rand	Schmaler rand	Schmaler rand	Schmaler rand	Schmaler rand	Schmaler rand
VERKAUFSEINHEIT	48	48	48	48	48	48

Nicht für die Mikrowelle geeignet.

## Schüsseln



ARTIKELNUMMER	10CW*	10CWL	35CW	45CW	50CW	60CW	100CW	150CW
DURCHMESSER	278 mL	—	252 mL	150 mL	452 mL	322 mL	370 mL	494 mL
BESCHREIBUNG	Schüssel	Deckel für 10CW schüssel	Suppe	Kompott	Tiefe schüssel	Schale	Tiefe schüssel	Schüssel
VERKAUFSEINHEIT	48	48	48	48	48	48	48	48
FORM	Eckig	Eckig	Rund	Rund	Rund	Rund	Rund	Oberer rand rund boden eckig
AUSSENDURCHMESSER	10,2 x 10,2 cm	—	9,8 cm	11,7 cm	13,3 cm	15,2 cm	12,5 cm	Oberer Rand: 13,3 cm unten: 6,4 x 6,4 cm
HÖHE	4,8 cm	2,2 cm	5,4 cm	3,3 cm	5,4 cm	4 cm	4,3 cm	5,7 cm

Nicht für die Mikrowelle geeignet. \*Deckel auf Bestellung erhältlich.

## Becher, Tassen



ARTIKELNUMMER	75CW	96CW
DURCHMESSER	239 mL	288 mL
BESCHREIBUNG	Stapel tassen	Becher
VERKAUFSEINHEIT	48	48
MAX. DURCHM./HÖHE	10,3* cm / 8 cm	10,6* cm / 9,5 cm
CAMRACK® 1/1 GRÖSSE	16C414	16C414

\*Maximaler Durchmesser inklusive Griffe. Nicht für die Mikrowelle geeignet.

## Abgeteilte Isoliermenüteller



ARTIKELNUMMER	HK93CW	HK39
BESCHREIBUNG	Untersatz und eckel mit 3 unterteilungen	Warmhaltesockel und deckel für 22,9 cm teller
VERKAUFSEINHEIT	6	6

HK93CW in Beige (133) erhältlich. HK39 in Antikweiß (148) erhältlich. Nicht für die Mikrowelle geeignet.



HK93PMC

Camcarrier® für HK93CW auf besondere Anfrage erhältlich. Rufen Sie den Cambro Kundendienst an, wenn Sie weitere Informationen wünschen.

# VERSA CAMCOVERS®

Heiße Speisen werden mit dem Versa Camcover heiß serviert – der eleganten und effizienten Alternative zu herkömmlichen Metalldeckeln.

- Temperaturbeständig bis 149°C.\*
- Deckel bleiben kühl und lassen sich daher leichter handhaben.
- Leichter und ruhiger als Metalldeckel.
- Elegantes Aussehen ohne Polieren.
- Hält Speisen länger warm als Metalldeckel.
- Mikrowellenfest.
- Sowohl rund als auch viereckig in verschiedenen Größen erhältlich.
- Aus Fiberglass.

**Farben:** Elfenbein (380), Granitgrau (191), Antikpergament (101).

\*Mikrowellenfest.

Das Cambro Camcover Handbuch auf unserer Website hilft Ihnen beim Bestimmen, welche Versa Camcover Größe am besten für Ihre Teller geeignet ist. Oder senden Sie einfach einen Teller zur Größenbestimmung an den Cambro Kundendienst.



ARTIKEL-NUMMER	INNERER DURCHMESSER	ÄUSSERE HÖHE	VERKAUFS-EINHEIT
<b>Eckig</b>			
85SFVS	20,91 cm	7 cm	12
978SFVS	25,4	7	12
<b>Rund</b>			
68VS	16,5	5,6	12
86VS	21	6,7	12
91VS	23,2	6,8	12
913VS	24,9	6,8	12
95VS	23,7	6,8	12
99VS	24,3	6,7	12
911VS	24,6	7	12
100VS	25,4	6,8	12
103VS	25,9	6,8	12
105VS	26,2	6,8	12
106VS	26,4	7,2	12
1010VS	27	6,8	12
1012VS	27,3	6,8	12
1014VS	27,6	6,8	12
116VS	28,9	8,1	12
120VS	30,5	7,3	12
124VS	31,1	7,3	12

## CAMCOVERS® TELLERABDECKHAUBEN AUS CAMWEAR®

- Speisen bleiben ohne Aufwärmen heiß und appetitlich.
- Ideal zur Verwendung in beheizten Wagen.
- Bis zu 99°C unbedenklich.\*
- Aus haltbarem Camwear Material – beständig gegen Beulen und Kratzer.
- Leichtes Gewicht für leisen Service
- Spart Arbeit, da Polieren überflüssig ist.

**Farben:** Durchsichtig (135), Bernstein (153), Beige (133), Silber (486).

**MDCPC9CW** Farben: Durchsichtig (135), Bernstein (153), Beige (133), Silber (486).

Wenn Sie Hilfe bei der Wahl der korrekten Tellerdeckel wünschen, siehe „Camcover Größenbestimmung“ auf [www.cambro.com](http://www.cambro.com). Oder senden Sie einen Ihrer Teller zur Größenbestimmung.

\*Nicht für die Mikrowelle geeignet.



### AB LAGER EUROPA VERFÜGBARE ARTIKEL UND FARBEN

900CW, 905CW, 9011CW, 1000CW, 1005CW, 1007CW, 1013CW, 1101CW, 1202CW: (152)

ARTIKEL-NUMMER	INNERER DURCHMESSER	ÄUSSERE HÖHE	VERKAUFS-EINHEIT
<b>Camcovers Tellerabdeckhauben aus Camwear</b>			
806CW	21,4 cm	6,8 cm	12
900CW	23,2	7	12
901CW	23,7	7,2	12
905CW	24,1	7,2	12
909CW	24,8	7	12
9011CW	25,4	7,3	12
9013CW	25,4	7	12
1000CW	25,9	6,8	12
1005CW	26,8	7,2	12
1007CW	27	7	12
1013CW	27,5	6,8	12
1101CW	27,9	6,8	12
1202CW	30,8	7	12
<b>Flache Camwear-Abdeckungen</b>			
MDCPC9CW <b>new!</b>	23,2	5	12



# GRAVURINFORMATION

Lassen Sie Ihre Becher, Barware, Krüge und sonstige Tischserviceartikel mit Ihrem Firmenzeichen, Firmennamen oder einem Werbeslogan bedrucken. Nutzen Sie Aufdrucke auf Ihren Trinkgefäßen zur Werbung oder als Prämienartikel. Vorratshaltungsprodukte können für durchgängige Qualität und Übereinstimmung sowie zur Identifizierung von Menüoptionen, Fülllinien für Rezepte oder Anweisungen in verschiedenen Sprachen kundenspezifisch beschriftet werden.

 Produkte, die kundenspezifisch beschriftet werden können, sind mit diesem Symbol gekennzeichnet.

## BEDRUCKEN VON TISCHSERVICEARTIKELN

**Lieferzeit für Muster:** 7 – 10 Arbeitstage nach Erhalt der genehmigten Druckvorlage  
**Druckbereich:** 6 mm bis 10 cm, je nach der auf den Artikeln verfügbaren Druckfläche  
**Gesamtmenge pro Karton:** Keine angebrochenen Kartons

## FIRMENDRUCKKOSTEN (NETTO)

**Mustergebühr:** \*\*\* (Gebühr wird auf der Musterbestellung berechnet und dem ersten Kaufauftrag gutgeschrieben)

**Plattengebühr:** \*\*\* (Auf Musterauftrag in Rechnung gestellt – einmalige Gebühr)  
**Einrichtungsgbühr:** \*\*\* (Pro Bestellung)

**Preis pro Aufdruck:** \*\*\*

## MUSTERBESTELLUNG

1. Setzen Sie sich mit dem zuständigen Cambro Vertreter in Verbindung und reichen Sie ein Musteranforderungsformular an Cambro ein. Eine Vertreterliste ist im hinteren Katalogteil zu finden.
2. Wählen Sie die Größe und Farbe des Tischserviceartikels, der nach Ihren Wünschen bedruckt werden soll.
3. 12 Standardaufdruckfarben stehen zur Wahl (nur Einfarbedruck). Schwarz, Weiß, Rot, Hellblau, Dunkelblau, Violett, Grün, Orange, Gelb, Grau, Gold und Silber.
4. Geben Sie die Größe und die Position des Aufdrucks auf dem Artikel an. Die Größe der Aufdruckfläche hängt von der auf dem Artikel verfügbaren Druckfläche ab. Die Aufdruckposition muss sich in einem Bereich befinden, der nicht mit Speisen in Berührung kommt.
5. Repro-fertige Druckvorlage nur im Digitalformat vorlegen. Vor dem Absenden der Druckvorlage ist ein ausgefülltes Musterantragsformular bei Cambro einzureichen. Bei unvollständigen Druckvorlagen wird ein Grafikservice für \*\*\* pro Stunde angeboten.
6. Druckvorlage per E-Mail an den Cambro Vertreter oder direkt an Cambro einsenden unter: [personalizationcel@cambro.com](mailto:personalizationcel@cambro.com). Im Betreff der E-Mail den Firmenaufdruck nennen und Kontaktinformation angeben.  
**Dateigröße:** 100% ige Reproduktionsgröße, 300 dpi Auflösung.  
**Dateityp:** Adobe® Illustrator®, Photoshop®.  
**Dateiformat:** JPEG, TIFF, und EPS.
7. Digitale Vorlage senden an: CEL - Attn: C.E.L. Customer Service. Kelterstrasse 51 72669 Unterensingen, Germany.
8. Fragen? Tel: (49)7022-90-100-0
9. Das unterschriebene Mustergenehmigungsformular muss an den Cambro Kundendienst gefaxt werden, ehe dieses Formular den einzelnen Mustern beigelegt wird.  
 \*\*\*Der zuständige Cambro-Vertreter gibt Ihnen gern Preisauskünfte.



## FOLGENDE STANDARDAUFDRUCKFARBEN STEHEN ZUR WAHL:

Alle mit dem Werbeaufdruck gekennzeichneten Vorratshaltungsprodukte können bedruckt werden

Aufgrund der unterschiedlichen Druckprozesse weichen die Katalogfarben u.U. von den Aufdruckfarben etwas ab.

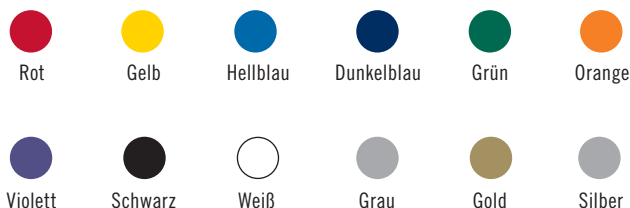

# CAMVIEW® KRÜGE

- Aus haltbarem CamView-Material.
- Geringes Gewicht zur problemlosen Handhabung.
- Exklusive Ausgussöffnung, mit der Eiswürfel dosiert werden und ein Überschwappen verhindert wird.
- Geschlitzter Boden ermöglicht vollständiges und hygienisches Trocknen.

**Farben:** Durchsichtig (135). P600CW auch in Bernstein (153) erhältlich.  
 Fassungsvermögen bis zum Rand gemessen.  
 Mit Beschriftung erhältlich. Weitere Produkt- und Bestellinformationen, siehe "Werbeaufdruck".  
 PC34CW Nur stapelbarer Krug, sind geschützt durch US-Patent D 682,002 S.



## AB LAGER EUROPA VERFÜGBARE ARTIKEL UND FARBEN

P320CW, P34CW, P34LCW, P480CW, P600CW, P60CW, PL60CW, PE600CW, P64CW, PC64CW: (135)

### P320CW, P480CW and P600CW

Ein Branchenstandard. Breite Bodenfläche bietet guten Stand, verhindert Umkippen.



### PL60CW

Laguna®-Krug mit Hammerschlag-Oberfläche, die keine Kratzer zeigt. Ausschank von Flüssigkeiten auf der Vorderseite oder Eiswürfel und Flüssigkeiten auf der Seite. Passende Becher erhältlich.



#### P320CW

**INHALT:** 0,95 L

**HÖHE MIT AUSGUSS:** 17 cm

**DURCHMESSER MIT GRIFF:** 14,5 cm

**Verkaufseinheit:** 6



#### P480CW

**INHALT:** 1,4 L

**HÖHE MIT AUSGUSS:** 20 cm

**DURCHMESSER MIT GRIFF:** 16 cm

**Verkaufseinheit:** 6



#### P600CW

**INHALT:** 1,8 L

**HÖHE MIT AUSGUSS:** 20,5 cm

**DURCHMESSER MIT GRIFF:** 17 cm

**Verkaufseinheit:** 6



#### P60CW

**INHALT:** 1,8 L

**HÖHE MIT AUSGUSS:** 23 cm

**DURCHMESSER MIT GRIFF:** 18,5 cm

**Verkaufseinheit:** 6



#### PL60CW

**INHALT:** 1,8 L

**HÖHE MIT AUSGUSS:** 20 cm

**DURCHMESSER MIT GRIFF:** 17 cm

**Verkaufseinheit:** 6

### PE600CW

Wirtschaftliches und leichtes Design. Ausschank von Flüssigkeiten auf der Vorderseite oder Eiswürfel und Flüssigkeiten auf der Seite.



#### PE600CW

**INHALT:** 1,8 L

**HÖHE MIT AUSGUSS:** 20 cm

**DURCHMESSER MIT GRIFF:** 18,7 cm

**Verkaufseinheit:** 6

### P64CW

Konisches Design und tropfsichere Ausgussstülle.



#### P64CW

**INHALT:** 1,9 L

**HÖHE MIT AUSGUSS:** 23,5 cm

**DURCHMESSER MIT GRIFF:** 18,5 cm

**Verkaufseinheit:** 6

### PC64CW

Mit dem auf drei Positionen einstellbaren Deckel können Eiswürfel zurückgehalten, Getränke unbehindert ausgeschenkt und der Inhalt verschlossen werden.



#### PC64CW

**INHALT:** 1,9 L

**HÖHE MIT AUSGUSS:** 24,8 cm mit deckel

**DURCHMESSER MIT GRIFF:** 18,5 cm

**Verkaufseinheit:** 6

### PC34CW

Stapelbare Krüge und Deckel in mattiertem Design, das keine Kratzer zeigt.



#### PC34CW

**INHALT:** 1 L

**HÖHE MIT AUSGUSS:** 19,05 cm mit deckel

**DURCHMESSER MIT GRIFF:** 17 cm

**Verkaufseinheit:** 6

### P34CW

Nur stapelbarer Krug.

### P34LCW

Nur Deckel für stapelbaren Krug.



#### P34CW / P34LCW

**INHALT:** 1 L / —

**HÖHE MIT AUSGUSS:** 16,8 cm / 5,11 cm

**DURCHMESSER MIT GRIFF:** 17 cm / 11,4 cm

**Verkaufseinheit:** 6

# ALISO® BARZUBEHÖR, KELCHE UND DESSERTGLÄSER AUS CAMWEAR®

Aliso Barware wirkt und sieht aus wie klares Glas, besteht aber aus haltbarem Camwear® Material. Das elegante, nahtlose Design von Aliso Barware ist die stilvolle Wahl für legeres Dining, Freiluftveranstaltungen und Service am Swimming Pool.

- Barware-Produkte zeichnen sich durch einen großen und schweren Boden aus, was für zusätzliche Standfestigkeit sorgt.
- Das Sockeldesign ermöglicht rasches Ablaufen und komplettes Trocknen.
- Barware kann ohne Temperaturschockgefahr im Kühl- oder Gefrierschrank vorgekühlt werden.

**Farben:** Durchsichtig (135).

Fassungsvermögen bis zum Rand gemessen.

Mit Beschriftung erhältlich. Siehe Abschnitt "Werbeaufdruck" für Bestellung und Preise.



## AB LAGER EUROPA VERFÜGBARE ARTIKEL UND FARBEN

BWW10CW, BWP14CW: (135)



ARTIKELNUMMER	BWM10CW	BWW10CW	BWP14CW	BWB16CW	GB850CW	GB1200CW	DG3CW*
BESCHREIBUNG	Martini	Wein	Pilsner	Bier	Kelch	Kelch	Dessertgläser
MAX. DURCHMESSER	12,2 cm	7,5 cm	8,3 cm	12,1 cm	7 cm	7 cm	5,8 cm
MAX. HÖHE	17,5 cm	17,1 cm	24,3 cm	15,9 cm	15,9 cm	19,4 cm	7,7 cm
CAMRACK® 1/1 GRÖSSE	9S638	25S638	25S958	16S638	36S534	36S738	49S318
KAPAZITÄT BIS ZUM RAND	310,5 mL	310,5 mL	458,4 mL	473 mL	266 mL	378 mL	100 mL
VERKAUFSEINHEIT	12	24	24	12	24	24	72

\*Nur in ganzen Kartons erhältlich. Angebrochene Kartons nicht erlaubt.



# CAMBRO®-BECHER UND CAMLIDS®-EINWEGDECKEL



- Tropfsicher schließende Einwegdeckel für die Cambro-Becher.
- Becher-Nr. ist für schnelle Identifizierung auf den Deckel eingeprägt.
- Mit Kreuzöffnung für Trinkhalme.
- Wiederverwendbare Becher bieten eine umweltfreundliche Lösung im Gegensatz zu Einwegbechern für alkoholfreie Getränke.
- Wiederverwendbare Trinkbecher sparen Betreibern Kosten aufgrund von gebrochenem Glas oder Einwegbechern für Kinder und schonen gleichzeitig die Umwelt.
- Wiederverwendbare Trinkbecher können mit Logos oder exklusiven Designs personalisiert werden, um das Branding zu fördern.

**CamLid-Einwegdeckel – Farben:**  
Lichtdurchlässig (190).

Einwegdeckel sind nur in ganzen Kartons erhältlich. Keine angebrochenen Kartons.

\*Exklusive der Kreuzschlitze für den Trinkhalm.

## CAMWEAR® Haltbar



BECHER	DECKEL
950CW	CLNT10
1600CW	CL900P

## COLORWARE Preisgünstige Alternative



BECHER	DECKEL
500P/500P2	CLJ6
800P	CL800P
900P/900P2	CL900P
950P/950P2	CL950P

## DEL MAR® Cracklé-Glas



BECHER	DECKEL
D14	CLST9

## LIDO® Diamant-Punkt-Entwurf



BECHER	DECKEL
LDT5	CLJ6
LDT6	CLST6
LDT9	CL900P
LDT10	CLNT10
LDT12	CLNT12
LDT16	CLST9
LDT22	CLSM8B5*

## HUNTINGTON® Elegantes Design, Haltbar



BECHER	DECKEL
HT8CW	CLNT8
HT120CW	CLNT12
HT16CW	CLAM8B5*
HT22CW	CLSM8B5*

## LAGUNA® Geriffelt



BECHER	DECKEL
LT6	CLLT6
LT8	CLLT8
LT10	CLLT10
LT12	CLLT12
LT16	CLAM8B5*

## NEWPORT Gerillt



BECHER	DECKEL
NT5	CLNT5
NT8	CLNT8
NT9	CLNT9
NT10	CLNT10
NT12	CLNT12
NT20	CLSM8B5*

# SAN LIDO®-BECHER

- Ideal für schnelle Mahlzeiten oder Veranstaltungen im Freien. Das Aussehen von Glas, ohne die damit verbundenen Risiken.
- Integrierter Stapelring, der sich leicht reinigen lässt, ermöglicht die stabile und platzsparende Aufbewahrung.
- Tropfsicher schließende Camlids®-Einwegdeckel.
- Stoßfester SAN-Kunststoff, der splitter- und bruchbeständig ist, minimiert die Kosten für den Austausch.

**Farben:** Durchsichtig (152).

Für das Fassungsvermögen gilt die obere Abfüllmarkierung.

Die Lido-Becher sind durch US-Patent D720,963 S geschützt.



\*Die Becher (177 und 266 mL) weisen zusätzliche, dezente Markierungen auf, die für den Gesundheitsbereich gedacht sind.



ARTIKELNUMMER	LDT5	LDT6	LDT9	LDT10	LDT12	LDT16	LDT22
FÜR FOLGENDE DECKEL	CLJ6	CLST6	CL900P	CLNT10	CLNT12	CLST9	CLSM8B5**
MAX. DURCHMESSER	5,9 cm	6,8 cm	8,1 cm	7,3 cm	7,6 cm	8,4 cm	8,9 cm
MAX. HÖHE	9,4 cm	9,4 cm	9,4 cm	11,4 cm	12,5 cm	13,5 cm	16,8 cm
CAMRACK® 1/1 GRÖSSE	49S318	36S318	25S318	36S418	30S434	25S534	20S638
KAPAZITÄT BIS ZUM RAND	150 mL	177 mL*	266 mL*	300 mL	355 mL	480 mL	650 mL

Verkaufseinheit: 36 \*\*Exklusive der Kreuzschlitze für den Trinkhalm.

# CAMWEAR® HUNTINGTON® UND SAN NEWPORT TRINKBECHER

## Huntington Becher

- Sieht aus und fühlt sich an wie elegantes Glas – ohne die hohen Ersatzkosten.
- Aus haltbarem Camwear Material.
- Leichtes Gewicht.
- Durch Stapelnocken ohne Verhaken stapelbar.
- Dreiseitiger Ablauf unten zum bequemen Spülen und Trocknen.

Farben: Himmelblau (196),  
Durchsichtig (135).

Fassungsvermögen bis zum Rand  
gemessen.

Mit Beschriftung erhältlich. Siehe  
Abschnitt "Werbeaufdruck" für  
Bestellung und Preise.

Für Temperaturen von -40° bis 99°C.



## AB LAGER EUROPA VERFÜGBARE ARTIKEL UND FARBEN

HT5CW, HT8CW, HT120CW, HT10CW, HT12CW: (135)



ARTIKELNUMMER	HT5CW	HT8CW	HT10CW	HT120CW	HT12CW	HT14CW	HT16CW	HT22CW
MAX. DURCHMESSER	6 cm	6,8 cm	7,1 cm	7,6 cm	8,6 cm	8,3 cm	8,4 cm	8,9 cm
MAX. HÖHE	9 cm	11,3 cm	12,2 cm	12,8 cm	9,5 cm	12,4 cm	14 cm	17 cm
CAMRACK® 1/1 GRÖSSE	49S318	36S418	36S434	25S434	25S418	25S434	25S534	25S638
KAPAZITÄT BIS ZUM RAND	148 mL	237 mL	296 mL	355 mL	355 mL	414 mL	473 mL	652 mL
VERKAUFSEINHEIT	36	36	36	36	36	36	36	36

## Newport Trinkbecher

- Das gerippte Design hat den Look von Glas – mit den Sicherheitsvorteilen und zum kostengünstigen Preis von Kunststoff.
- Stoßfester SAN-Kunststoff widersteht Absplittern und Zerschlagen.
- Durch Stapelnocken ohne Verhaken stapelbar.
- Sani-Rim Lippe sorgt für eine hygienische Trinkfläche.

Farben: Durchsichtig (152), Bernstein  
(153), Schieferblau (401).

Fassungsvermögen bis zum Rand  
gemessen.

Mit Beschriftung erhältlich. Weitere  
Produkt- und Bestellinformation, siehe  
"Werbeaufdruck".

Für Temperaturen von -20° bis 85°C.



## AB LAGER EUROPA VERFÜGBARE ARTIKEL UND FARBEN

NT5, NT8, NT9, NT10, NT12: (152)



ARTIKELNUMMER	NT5	NT8	NT9	NT10	NT12	NT14	NT16	NT20
MAX. DURCHMESSER	6,4 cm	6,8 cm	8,3 cm	7,1 cm	7,6 cm	7,9 cm	8,3 cm	8,7 cm
MAX. HÖHE	9,4 cm	10,2 cm	8,4 cm	11,6 cm	13 cm	12,7 cm	14,6 cm	16,5 cm
CAMRACK 1/1 GRÖSSE	36S318	36S418	25S318	36S434	25S434	25S434	25S534	25S638
KAPAZITÄT BIS ZUM RAND	189 mL	228 mL	275 mL	300 mL	373 mL	414 mL	485 mL	650 mL
VERKAUFSEINHEIT	36	36	36	36	36	36	36	36



# SAN LAGUNA® UND DEL MAR® BECHER

## Laguna Trinkbecher

- Gehämmerte Textur verbirgt Wasserflecken und Kratzer.
- Aus stoßsicherem SAN.
- Leichtes Gewicht, lässt sich gut tragen.

Farben: Durchsichtig (152), Spanischgrün (427).

Fassungsvermögen bis zum Rand gemessen.

Mit Beschriftung erhältlich. Siehe Abschnitt "Werbeaufdruck" für Bestellung und Preise.

Für Temperaturen von -20° bis 85°C.



### AB LAGER EUROPA VERFÜGBARE ARTIKEL UND FARBEN

LT8, LT10, LT12, LT22: (152)



ARTIKELNUMMER	LT6	LT8	LT10	LT12	LT14	LT16	LT22
MAX. DURCHMESSER	6,3 cm	6,9 cm	7,4 cm	7,9 cm	8,3 cm	8,4 cm	9,3 cm
MAX. HÖHE	10,7 cm	10,9 cm	12,1 cm	12,7 cm	13,1 cm	14 cm	15,4 cm
CAMRACK® 1/1 GRÖSSE	36S418	36S418	30S434	25S434	25S434	25S534	16S534
KAPAZITÄT BIS ZUM RAND	177,4 mL	236,6 mL	295,7 mL	354,9 mL	414 mL	473,2 mL	650,6 mL
VERKAUFSEINHEIT	36	36	36	36	36	36	36

## Del Mar Trinkbecher

- Cracklé-Glas-Look – leicht und lässt sich wie Kunststoff handhaben.
- Dicker, robuster Sockel und gerollte Kanten für zusätzliche Stabilität.
- Aus stoßsicherem SAN-Kunststoff.

Farben: Durchsichtig (152), Rubinrot (156), Saphirblau (608), Hell-Bernstein (609).

Fassungsvermögen bis zum Rand gemessen.

Mit Beschriftung erhältlich. Siehe Abschnitt "Werbeaufdruck" für Bestellung und Preise.

Del Mar Becher sind geschützt durch U.S.-Patent D 478,778 S.

Für Temperaturen von -20° bis 85°C.



ARTIKELNUMMER	D8	D12	D14	D16	D24
MAX. DURCHMESSER	6,7 cm	7,5 cm	8,3 cm	7,8 cm	8,7 cm
MAX. HÖHE	10,6 cm	12 cm	8,3 cm	15,1 cm	16,8 cm
CAMRACK 1/1 GRÖSSE	36S418	25S434	25S318	25S534	25S638
KAPAZITÄT BIS ZUM RAND	237 mL	355 mL	414 mL	473 mL	710 mL
VERKAUFSEINHEIT	36	36	36	36	36

# SAN COLOR-TRINKBECHER UND COCA-COLA® BECHER

- Ein klassischer Becher von Wert – ideal für legeres Dinieren.
- Texturierung an der Außenseite widersteht Kratzern.
- Aus stoßsicherem SAN.
- Stapelnocken innen zum problemlosen Aufbewahren.
- Sani-Rim Lippe sorgt für eine hygienische Trinkfläche.

**Farben:** Schieferblau (401),  
Durchsichtig (152), Bernstein (153),  
Rubinrot (156).

Fassungsvermögen bis zum Rand  
gemessen.

Mit Beschriftung erhältlich. Weitere  
Produkt- und Bestellinformation, siehe  
"Werbeaufdruck".

Für Temperaturen von -20° bis 85°C.



## AB LAGER EUROPA VERFÜGBARE ARTIKEL UND FARBEN

1200P: (152)



ARTIKELNUMMER (72 PACK)	500P	800P	900P	950P	1200P	1600P	2000P	—
ARTIKELNUMMER (24 PACK)	500P2	800P2	900P2	950P2	1200P2	1600P2	2000P2	3200P2
MAX. DURCHMESSER	5,7 cm	6,7 cm	8,1 cm	7 cm	7,5 cm	8 cm	8,6 cm	10 cm
MAX. HÖHE	9,2 cm	10,2 cm	8,25 cm	11,1 cm	13,2 cm	14,6 cm	16,5 cm	18,4 cm
CAMRACK® 1/1 GRÖSSE	49S318	36S418	25S318	36S418	25S434	25S534	25S638	16S738
KAPAZITÄT BIS ZUM RAND	154 mL	231 mL	287 mL	290 mL	373 mL	485 mL	650 mL	976 mL
VERKAUFSEINHEIT (P)	72	72	72	72	72	72	72	—
VERKAUFSEINHEIT (P2)	24	24	24	24	24	24	24	24

## Coca-Cola® Becher

- Colorware Becher mit dem Coca-Cola Markenzeichen in Weiß.
- Nur für Kunden mit Coca Cola Ausschank und Speiseservice erhältlich.

**Farbe:** Durchsichtig (152).

Der Coca-Cola Schriftzug wird nur in  
Weiß gedruckt.

Diese durch Warenzeichen geschützten  
Gefäße sind keine Handelsware und nur  
für Kunden bestimmt, die Coca-Cola im  
Barservice verkaufen.

Für Temperaturen von -20° bis 85°C.



ARTIKELNUMMER	20CC	32CC
MAX. DURCHMESSER	8,6 cm	10 cm
MAX. HÖHE	16,5 cm	18,4 cm
CAMRACK® 1/1 GRÖSSE	25S638	16S738
KAPAZITÄT BIS ZUM RAND	650 mL	976 mL
VERKAUFSEINHEIT	72	24

# CAMWEAR®-BECHER UND CAMVIEW® CAMLITERS®

## Camwear Trinkbecher

- Die Optik und das Gefühl von Glas, aber aus haltbarem Camwear Material.
- Texturierte Außenfläche widersteht Zerkratzen.
- Glatte Innenfläche erleichtert die Reinigung.
- Mit Sani-Rim-Lippe für hygienisches Trinken.

Farben: Durchsichtig (152).

Fassungsvermögen bis zum Rand gemessen.

Mit Beschriftung erhältlich. Weitere Produkt- und Bestellinformation, siehe "Werbeaufdruck".

Für Temperaturen von -40° bis 99°C.



## AB LAGER EUROPA VERFÜGBARE ARTIKEL UND FARBEN

500CW, 800CW: (152)



ARTIKELNUMMER	500CW	800CW	850CW	950CW	1200CW	1600CW
MAX. DURCHMESSER	5,7 cm	6,7 cm	8,6 cm	7 cm	7,5 cm	7,9 cm
MAX. HÖHE	9,2 cm	10,2 cm	9,7 cm	11,1 cm	13,2 cm	14,6 cm
CAMRACK® 1/1 GRÖSSE	49S318	36S418	25S418	36S418	36S434	25S534
KAPAZITÄT BIS ZUM RAND	160 mL	237 mL	269 mL (dickwandig)	284 mL	384 mL	503 mL
VERKAUFSEINHEIT	48	48	48	48	48	48

## CamView Camliter-Karaffen

- Ideal zum Servieren von Saft oder Wein auf Buffets oder am Tisch.
- Im Lieferumfang enthaltende, verschüttungssichere, dichte Flachdeckel schützen den Inhalt vor Kreuzkontamination.
- Der separat erhältliche Ausgusstüllendeckel schützt den Inhalt und ermöglicht ungehindertes Ausschütten.
- Leichtes Gewicht, verbeult und zerkratzt nicht.
- Aus stoßfestem Material.
- NSF-zertifizierter Camliter mit Flachdeckel.

Farbe: Durchsichtig (135)

Deckelfarbe: Weiß (148).

Mit Beschriftung erhältlich. Weitere Produkt- und Bestellinformation, siehe Abschnitt "Werbeaufdruck".

Für Temperaturen von -40° bis 71°C.

Die Deckel sind nicht NSF-zertifiziert.



## ARTIKELNUMMER INHALT HÖHE

Karaffen, einschl. Deckel: (WW1000L, WW250L)

WW1500	1,5 L	25,4 cm
WW1000	1	24,8
WW500	0,5	20
WW250	0,25	15,9

### Deckel

WW1000LS	(Deckel für 1,5 L, 1 L, und 0,5 L)
WW1000L	(Deckel für 1,5 L, 1 L und 0,5 L)
WW250L	(Deckel für 0,25 L)

Verkaufseinheit: 12 Deckel mit Ausgusstülle muss getrennt bestellt werden.

## AB LAGER EUROPA VERFÜGBARE ARTIKEL UND FARBEN

WW1000, WW500, WW250: (135)  
WW1000L, WW1000LS: (148)



WW1000L



WW1000LS





# 21 LITER GETRÄNKEBEHÄLTER, EIMER MIT TRAGEGRIFF UND SERVIERSCHALEN

## 21 L Getränkebehälter

- Perfekt zum Anrühren und Servieren von konzentrierten Getränken.
- US-Standard und metrische Maßskalen sind auf dem Behälter aufgedruckt.
- Stoßfestes Polyethylen, temperaturbeständig von -40° bis 70°C.

ARTIKEL NUMMER	INHALT
DSPR6	21 L

Verkaufseinheit: 1

Farbe: Weiß (148).

Mit Beschriftung erhältlich. Weitere Produkt- und Bestellinformation, siehe Abschnitt "Werbeaufdruck".



DSPR6  
Inhalt: 21 L

## Eimer mit Tragegriff – Polyäthylen

- Ein großer 21-L-Mehrzweckimer, ideal zum Anrühren, Aufbewahren und Transportieren.
- Haltbares Polyethylen widersteht Temperaturen von -40° bis 70°C und ist fleckenfest.
- Schnapdeckel mit Daumenlasche separat erhältlich.

ARTIKEL-NUMMER	VERKAUFSEINHEIT
PWB22	6
RFSC12 (deckel)	6

Farbe: Naturweiß (148).



Maßskala ungefähr.

## Servierschalen

- Ideal zum Servieren von Eis, Beilagen, Salaten, Würzmitteln und Nachspeisen.
- Passt für Saucen und Salatdressings auf Teller und an Selbstbedienungsbuffets zum wunschgerechten Auffüllen gestapelt werden.
- Verfügbar in haltbarem Camwear® Material oder bruchfestem SAN.

**Farben:**  
SRB5CW und SRB13CW lieferbar in: Durchsichtig (135), Schwarz (110), Weiß (148).  
SRB5 und SRB13 lieferbar in: Durchsichtig (152), Schwarz (110), Weiß (148).

Aus Polyethylenterephthalat (PET) gefertigt.



CLSRB5 Einwegdeckel, nicht NSF-zertifiziert.



Einwegdeckel erhältlich

## AB LAGER EUROPA VERFÜGBARE ARTIKEL UND FARBEN

SRB5CW: (135)



SRB13CW

SRB5CW

ARTIKEL-NUMMER	INHALT	VERKAUFSEINHEIT
<b>Camwear®</b>		
SRB5CW	148 mL	24
SRB13CW	384	24
<b>SAN</b>		
SRB5	148	24
SRB13	384	24
<b>Einwegdeckel</b>		
CLSRB5	—	1,000

Farbton Einwegdeckel: Durchsichtig (152).

# CAMWEAR® WEINKÜHLER, PUNSCHBOWLEN UND BLUMENVASEN

## Sektkübel Punch Bowls

- Perfekt für Partys, Hochzeiten und Empfänge.
- Hergestellt aus praktisch unzerbrechlichem Camwear.

Farbe: Durchsichtig (135).

Mit Beschriftung erhältlich. Weitere Produkt- und Bestellinformation, siehe Abschnitt "Werbeaufdruck".



WC100CW

ARTIKELNUMMER	ABMESSUNGEN DURCH. Ø x H
WC100CW	20,3 x 23,2 cm
WC100CWNH (ohne griffe)	20,3 x 22,9

Verkaufseinheit: 1

## Rauhstruktur- Punschbowle mit Sockel

- Zum Kühlen und Präsentieren von Wein und Sekt.
- Aus haltbarem Camwear Material.
- Chromständer für den platzsparenden Service neben dem Tisch erhältlich.

Farbe: Rauhstruktur (176).

Fassungsvermögen bis zum Rand gemessen.

Nur ohne Beschriftung erhältlich.



ARTIKEL- NUMMER	DURCHMESSER Ø	INHALT	VERKAUF- EINHEIT
PPB15	38,1 cm	10,6 L	1
PPB18	45,7	19,1	1
PPB23	58,4	37,8	1

## Camwear Blumenvase

- Unsere unzerbrechlichen Blumenvasen sind ideal für Speisesäle, Cafeterias, Tische und Frühstückstabletts.
- Aus haltbarem Camwear Material.
- Mit einer frischen Roseknospe, Kunstblumen, einzelnen Blüten oder kleinen Blumengebinden

passen sie in Bereiche der Gastronomie und verschönern die Atmosphäre.

Farben: Schwarz (110), Durchsichtig (135), Weiß (148).



Schwarz (110)



Weiß (148)



Durchsichtig (135)



ARTIKEL- NUMMER	BESCHREIBUNG	VERKAUF- EINHEIT
BV6CW	15,24 cm blumenvase	12





# PRÄSENTATION

Deli-Schüsseln und-Platte

Showfest Schüsseln und Präsentationstabletts

Camwear® Raustruktur-Schüsseln

Kelchförmige, Sparpreis- und Fiberglas-Schüsseln

Camwear Abdeckhauben und Tablettts

Töpfe und Schöpflöffel

Camwear Beilagenlöffel, Zangen und Camtensils®

Lugano® Zangen

Camwear Streuer/Dosen & Dosen für Würzbeilagen





# DELI-SCHÜSSELN UND-PLATTE

- Für Zubereitung, Aufbewahrung und allumfassenden Service im zeitgerechten Stil zu einem wirtschaftlichen Preis.
- Töpfe und Platte aus SAN und daher stoß-, flecken- und splitterfest.
- Ideal für Delikatessenabteilungen, Sandwich-Shops, Büffets und Catering.
- Deckel mit Griffen aus kristallklarem, praktisch unzerbrechlichem Camwear.

**Schüssel- und Plattenfarben:**  
Durchsichtig (152), Schwarz (110), Weiß (148), Rot (404).

**Schüsseldeckelfarbe:**  
Durchsichtig (135).

Nur ohne Beschriftung erhältlich.

Deli Crocks sind durch die folgenden US-Patente geschützt: D 504283 S, D 503,871 S und D 494,419 S. Der Speisenservicedeckel mit Muschelmuster ist durch folgendes US-Patent geschützt: D 509,705 S.

DCC5 und DCC10 sind NSF-zertifiziert.



## AB LAGER EUROPA VERFÜGBARE ARTIKEL UND FARBEN

**DC5, DC10:** (110), (148)

**DCC5, DCC10:** (135)



Zubereiten, Stapeln, Aufbewahren und Servieren – alles in einem.



Stapelung spart Platz.



Der durchsichtige Deckel mit Griff verhindert Kreuzkontamination und hält Speisen frisch.



Für mehr Höhe auf dem Büfettisch oder in der Delikatessenauslage kann der Deckel als Untersatz verwendet werden.



Deckel dient als doppelter Boden für die Präsentation und Abfallreduzierung.

## Schüsseln



ARTIKEL NUMMER	DC5	DC10	DP15
BESCHREIBUNG	Schüssel	Schüssel	Platte
ABMESSUNGEN B x L x H	17,5 x 26 x 8 cm	26,5 x 33,5 x 8 cm	40 x 30,5 x 5,5 cm
UNGEFÄHRE KAPAZITÄT	2 L	4,6 L	3,2 L

Verkaufseinheit: 6

## Schüsseldeckel



ARTIKEL NUMMER	DCC5 passend für DC5	DCC10 passend für DC10
ABMESSUNGEN B x L x H	15 x 23,8 x 3,5 cm	24 x 31 x 3,5 cm
UNGEFÄHRE KAPAZITÄT	0,85 L	1,9 L

Verkaufseinheit: 6



# SHOWFEST® SCHÜSSELN UND PRÄSENTATIONSTABLETTS

- Für das attraktive Anrichten von Delikatessenauslagen, Buffets und Salatbars.
- Aus stoß-, flecken-, bruch- und splitterfestem SAN.
- In verschiedenen Formen und Größen zur optimalen Nutzung der Präsentationsfläche erhältlich.

Farben: Schwarz (110).

Nur ohne Beschriftung erhältlich.



## AB LAGER EUROPA VERFÜGBARE ARTIKEL UND FARBEN

SFG1012, SFG1015, SFG820, SFG1220, SFT1010, SFT1212: (110)



## Oval



ARTIKEL NUMMER	SFV1015
ABMESSUNGEN B x L x H	25,4 x 38 x 5 cm
UNGEFÄHRE KAPAZITÄT	2,8 L

Verkaufseinheit: 6



## Rechteckig



ARTIKEL NUMMER	SFR1012
ABMESSUNGEN B x L x H	25,4 x 31,8 x 7,6 cm
UNGEFÄHRE KAPAZITÄT	4,3 L

Verkaufseinheit: 6

## Oktagonal

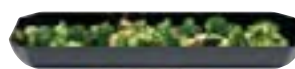

ARTIKEL NUMMER	SFG1012	SFG1015	SFG820	SFG1220
ABMESSUNGEN B x L x H	25,4 x 30,5 x 5 cm	25,4 x 38 x 5 cm	20,3 x 50,8 x 5 cm	30,5 x 50,8 x 5 cm
UNGEFÄHRE KAPAZITÄT	2,8 L	3,3 L	3,7 L	5,8 L

Verkaufseinheit: 6

## Dreieckig



ARTIKEL NUMMER	SFT1010	SFT1212	SFT1515
ABMESSUNGEN B x L x H	25,4 x 30,5 x 6,4 cm	30,5 x 38 x 6,4 cm	38 x 50,8 x 6,4 cm
UNGEFÄHRE KAPAZITÄT	1,9 L	2,8 L	4,2 L

Verkaufseinheit: 6

# CAMWEAR® RAUHSTRUKTUR-SCHÜSSELN

## Runde Rauhstruktur-Schüsseln

- Elegante, strukturierte Außenfläche und pflegeleichte, glatte Innenfläche.
- Hergestellt aus praktisch unzerbrechlichem Camwear für langjährigen, zuverlässigen Dienst.
- Ideal für Früchte, Salate, Knabbereien und Nachspeisen.

Farbe: Rauhstruktur (176).  
 .....  
 Nur ohne Beschriftung erhältlich.  
 .....  
 Fassungsvermögen bis zum Rand gerechnet.



### AB LAGER EUROPA VERFÜGBARE ARTIKEL UND FARBEN

PSB10, PSB12: (176)



## Rechteckige und runde gerillte Schüsseln

- Stilvoll und modern im Aussehen zur appetitlichen Präsentation.
- Aus praktisch unzerbrechlichem Camwear, das im Gegensatz zu Glas nicht bricht.
- Schüsseln sind haltbar und leicht. Splittert und bricht nicht, im Gegensatz zu Acryl.
- Flecken-, säure- und geruchsfest.

Farben: Klar (135), Schwarz (110), Weiß (148).  
 .....  
 Rechteckige gerillte Schüsseln nicht in weiß erhältlich (148).  
 .....  
 Fassungsvermögen bis zum Rand gerechnet.



## Runde Rauhstruktur Schüsseln



ARTIKEL NUMMER	PSB6	PSB8	PSB10	PSB12
INNERER DURCHMESSER	15,2 cm	20,3 cm	25,4 cm	30,5 cm
INHALT*	564 mL	1,5 L	3 L	5,5 L
VERKAUFSEINHEIT	12	12	12	12



## Runde Raustruktur Schüsseln



ARTIKEL NUMMER	PSB15	PSB18	PSB23
INNERER DURCHMESSER	38,1 cm	45,7 cm	58,4 cm
INHALT	10,6 L	19,1 L	37,8 L
VERKAUFSEINHEIT	4	4	4

Farbe: Raustruktur (176).

## AB LAGER EUROPA VERFÜGBARE ARTIKEL UND FARBEN

PSB15, PSB18: (176)

## Rechteckige Schalen mit Rillen

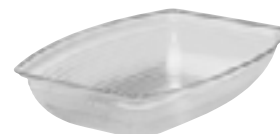

ARTIKEL NUMMER	RSB912CW	RSB1014CW	RSB1419CW
INNERER DURCHMESSER	22,9 x 30,8 cm	27,3 x 37 cm	36,2 x 49,2 cm
INHALT	2,7 L	4,7 L	11,3 L
VERKAUFSEINHEIT	12	4	4

Rechteckige gerillte Schüsseln nicht in weiß erhältlich (148).

## Runde gerillte Schüsseln



ARTIKEL NUMMER	RSB6CW	RSB8CW	RSB10CW	RSB12CW
INNERER DURCHMESSER	15,2 cm	20,3 cm	25,4 cm	30,5 cm
INHALT	564 mL	1,6 L	3 L	5,5 L
VERKAUFSEINHEIT	12	12	12	12



ARTIKEL NUMMER	RSB15CW	RSB18CW	RSB23CW
INNERER DURCHMESSER	38,1 cm	45,7 cm	58,1 cm
INHALT	10,6 L	19,1 L	37,8 L
VERKAUFSEINHEIT	4	4	4

# KELCHFÖRMIGE, SPARPREIS- UND FIBERGLAS-SCHÜSSELN

## Camwear® Kelchschüsseln mit Rauhstruktur

- Die ideale Auslage für Früchte und Salate.
- Eine vielseitige Alternative zu unseren traditionellen Cambro® Raustrukturschüsseln.
- Hergestellt aus praktisch unzerbrechlichem Camwear.

Farbe: Rauhstruktur (176).

Kein Namensschriftzug möglich.

Inhalt ist berechnet bis zum Rand.



ARTIKEL NUMMER	BSB10	BSB12	BSB18
AUSSEN DURCHMESSER	25 cm	30,5 cm	45,7 cm
INHALT	2 L	3,8 L	11,8 L
VERKAUFSEINHEIT	12	4	4

## Sparpreis-Schüsseln

- Eine preiswerte Alternative zum Servieren von Obst, Salaten, Zwischengerichten und Nachspeisen.
- Das stoßfeste, FDA-geprüfte Material ist flecken-, säure- und geruchsfes.

Farben: Birke (174), Schwarz (110).

Kein Namensschriftzug möglich.

Inhalt ist berechnet bis zum Rand.



ARTIKEL NUMMER	SB55	SB60	SB80
AUSSEN DURCHMESSER	14,5 cm	15,2 cm	20,3 cm
INHALT	325 mL	375 mL	925 mL

Verkaufseinheit: 72



SB80

SB55

SB60

## Fiberglasschüsseln

- Die Erscheinung von gemasertem Holz kombiniert mit der Haltbarkeit von Fiberglas.
- Farben verblassen selbst nach jahrelangem Nutzen und Spülen nicht.

Farbe: Oder Korbgeflecht dunkel (301).

Kein Namensschriftzug möglich.

Farb- und Musterbeispiele finden Sie auf den Artikelseiten der Camtray® Produkte.

Inhalt ist berechnet bis zum Rand.



ARTIKEL NUMMER	6F	8F
AUSSEN DURCHMESSER	15,6 cm	20,3 cm
INHALT	425 mL	925 mL

Verkaufseinheit: 12



# CAMWEAR® ABDECKHAUBEN UND TABLETTS

- Abdeckhauben zum Schutz von Gebäck, Brot und Nachtisch.
- Praktisch unzerbrechliches Camwear mit dem eleganten Aussehen von Glas.
- Öffnungen an der Seite oder am Ende ermöglichen den raschen Zugriff auf den Inhalt ohne Abnahme des Deckels.‡

## AB LAGER EUROPA VERFÜGBARE ARTIKEL UND FARBEN

DT1220CW: (110)  
RD1200CW, DD1220ECW, DD1220BECW,  
DD1220SCW, RD1220CW, RD1220CWH: (135)

**Abdeckhauben:**  
**Farbe:** Durchsichtig (135).

Mit Beschriftung erhältlich.  
Siehe Abschnitt "Werbeaufdruck/  
Beschriftungen" für Produkt- und  
Bestellinformation.

\*Maße inklusive Griff(e).  
Griffhöhe 2,06 cm.

**Markttablets:**

**Farben:** Lachs (149), Gelb (145),  
Blau (142), Grün (140), Weiß (148),  
Schwarz (110).

**NSF-geprüfte Farben für Kontakt mit  
Nahrungsmitteln:** Weiß (148), Blau (142),  
Grün (140).

**Auslagetablets:**

**Farben:** Durchsichtig (135), Schwarz (110).

Nur ohne Beschriftung erhältlich.

\*\*Spezialbestellung, nicht auf Lager –  
Vom Umtausch ausgeschlossen.



Präsentiertablets sind  
stapelbar.  
Beziehen Sie sich auf  
Markt-Tablets für weitere  
Informationen.



RD1220CW



RD1220CWH



RD1200CW



DD1220BECW‡



Auslagetablett – DT1220CW



Haube mit längsseitiger Öffnung – DD1220SCW‡

ARTIKEL NUMMER	CA. ABMESSUNGEN L x B x H*	ARTIKELBESCHREIBUNG	VERKAUFS- EINHEIT
<b>Servierplatten-Abdeckhauben</b>			
RD1200CW	30,5 x 30,5 x 20,9 cm	Tortenhaube	1
DD1220CW	55,6 x 37,5 x 20,3	Kuppelhaube	1
DD1220ECW	55,6 x 37,5 x 20,3	Kuppelhaube mit schmalseitiger Öffnung	1
DD1220BECW	55,6 x 37,5 x 20,3	Kuppelhaube mit 2 Öffnungen	1
DD1220SCW	55,6 x 37,5 x 20,3	Kuppelhaube mit längsseitiger Öffnung	1
DD1826CW	67,9 x 47,9 x 22,5	Kuppelhaube	1
RD926CW	67,2 x 25,4 x 15,9	Rechteckige Haube	1
RD1220CW	55,6 x 35,9 x 14,9	Rechteckiger Deckel	1
RD1220CWH	55,6 x 35,9 x 12,7	Recht. mit Scharnier	1
RD1826CW	67,2 x 47,9 x 15,9	Rechteckige Haube	1
RD1826CWH	67,9 x 47,6 x 13	Rechteckige Haube	1
<b>Serviertablett – passend für alle Hauben 1220</b>			
DT1220CW	32,5 x 53	Serviertablett	1
<b>Markt-Tablets – passend für alle Hauben 1826</b>			
1826MT**	65,3 x 45,2 x 2,7	Serviertablett	6



# TÖPFE UND SCHÖPFLÖFFEL

## Töpfe

- Ideal für Salatbars, auf Büfettischen und an Speisestationen.
- Fleckenabweisend und widerstandsfähig gegen Essig-, Salatöl- und Mayonnaise-Geruch.
- Aus stoßfestem, FDA-geprüfem Kunststoff.
- Glatte, pflegeleichte Oberfläche.

**Topffarben:** Schwarz (110), Beige (133), Rotbraun (195).

**Klarsichttopffarbe:** Transparent (152).  
**Deckelfarbe:** Weiß (148).

.....  
Mit Beschriftung erhältlich.  
Siehe Abschnitt Werbeaufdruck/  
Beschriftungen" für Produkt- und  
Bestellinformation.

.....  
\*Deckel für farbige und Klarsichttöpfe  
sind nicht austauschbar.



### AB LAGER EUROPA VERFÜGBARE ARTIKEL UND FARBEN

CCP12: (152)



ARTIKEL NUMMER	HÖHE	OBERER DURCHMESSER	BODENAUSCHNITT DURCHMESSER
<b>Maße der farbigen Töpfe, einschließlich Deckel</b>			
CP12	13,2 cm	12,9 cm	12,1 cm
CP15	11	16,8	15,7
CP27	17,2	16,8	15,6
<b>Maße der Klarsichttöpfe, einschließlich Deckel</b>			
CCP12	13,7	13,3	12,4
CCP15	11,1	17,2	15,9
CCP27	17,5	17,2	15,7

ARTIKEL NUMMER	INHALT	VERKAUFS-EINHEIT
<b>Farbige Töpfe</b>		
CP12	1,1 L mit Deckel	12
CP15	1,4 L mit Deckel	6
CP27	2,4 L mit Deckel	6
<b>Deckel für farbige Töpfe</b>		
CPL12*	Für farbigen CP12 Topf	12
CPL27*	Für farbigen CP15 und CP27 Topf	12
<b>Klarsichttöpfe</b>		
CCP12	1,1 L mit Deckel	12
CCP15	1,4 L mit Deckel	6
CCP27	2,4 L mit Deckel	6
<b>Deckel für Klarsichttöpfe</b>		
CCPL12*	Für Klarsichttopf CCP12	12
CCPL27*	Für Klarsichttopf CCP15 und CCP27	12

## Camwear® Schöpflöffel

- Portionschüsseln zum Servieren der richtigen Menge Dressing oder Speisen.
- Abgewinkelt zur problemlosen Handhabung.
- Mit Seitenablage, damit der Schöpflöffel nicht in den Servierbehälter rutschen kann.
- Hergestellt aus praktisch unzerbrechlichem Camwear für langjährigen, zuverlässigen Dienst.

**Farben:** Schwarz (110), Beige (133), Durchsichtig (135), Weiß (148).

.....  
\*Das gemischte Paket von Cambro® ist nur in Schwarz erhältlich. Es enthält 8 Schöpflöffel mit Aufdruck und 4 ohne Aufdruck. Aufdrucke umfassen Folgendes: 1 Thousand Island, 1 French, 1 House, 1 Italian, 1 Bleu Cheese, 1 Ranch, 1 Low Cal, 1 Caesar. Hierbei handelt es sich um die perfekte Erstausrüstung für Ihre Salatbar.

.....  
Speziell angefertigte Schöpflöffelaufdrucke – Siehe Abschnitt "Werbeaufdruck" für Bestell- und Preisinformation. Maximale Aufdruckfläche: 2,5 x 1,2 cm.

.....  
Sonderbestellartikel, nicht vorrätig, Umtausch ausgeschlossen.



### AB LAGER EUROPA VERFÜGBARE ARTIKEL UND FARBEN

LD85, LD105: (135), (110)



Schöpflöffel mit Aufdruck.

ARTIKEL NUMMER	BESCHREIBUNG	LÄNGE	INHALT
LD85	einfach	21,6 cm	25 mL
LD85A*	Sortiment	21,6	25
LD105	einfach	26,8	30
LD105A*	Sortiment	26,8	30
LD130	einfach	33	30

Verkaufseinheit: 12

# CAMWEAR® BEILAGENLÖFFEL, ZANGEN UND CAMTENSILS®

## Camwear Beilagenlöffel

- Aus nahezu bruchsicherem Camwear – Löffel verfärben, verbiegen oder verbeulen nicht.
- Ein breiter Griff und eine eingegossene Daumenauflage sorgen für gutes ergonomisches Festhalten.
- Löffel sind hinten, an der Schalenauflagefläche, eingekerbt.
- Löffelkapazitäten sind Zirkawerte und nicht zum Abmessen vorgesehen.

**Farben:** Schwarz (110), Beige (133), Rot (404), Durchsichtig (135), Weiß (148).

Mit Beschriftung erhältlich. Siehe Abschnitt "Werbeaufdruck/ Beschriftungen" für Produkt- und Bestellinformation.

\*Keine Personalisierung möglich.



## AB LAGER EUROPA VERFÜGBARE ARTIKEL UND FARBEN

SP011CW, SP013CW, SPOP13CW: (110), (135)  
SP08CW, SP010CW, SPOP11CW: (110)



**SPOP10CW DURCHBROCHENER**  
**BESCHREIBUNG:** 25,5 cm Durchbrochener wender salatlöffel  
**ABMESSUNGEN:** 26 x 4,3 cm  
**Verkaufseinheit:** 12



**SPOP11CW\* DURCHBROCHENER**  
**BESCHREIBUNG:** 28 cm Deli-Löffel  
**ABMESSUNGEN:** 28,3 x 7,3 cm  
**Verkaufseinheit:** 12



**SPOP13CW\* DURCHBROCHENER**  
**BESCHREIBUNG:** 33 cm Deli-Löffel  
**ABMESSUNGEN:** 33,3 x 7,3 cm  
**Verkaufseinheit:** 12



**SP08CW**  
**BESCHREIBUNG:** 20,5 cm Salatlöffel  
**ABMESSUNGEN:** 20,6 x 3,8 cm  
**Verkaufseinheit:** 12



**SP010CW**  
**BESCHREIBUNG:** 25,5 cm Büfettlöffel  
**ABMESSUNGEN:** 26 x 4,3 cm  
**Verkaufseinheit:** 12



**SP011CW\***  
**BESCHREIBUNG:** 28 cm Deli-Löffel  
**ABMESSUNGEN:** 28,3 x 7,3 cm  
**Verkaufseinheit:** 12



**SP013CW\***  
**BESCHREIBUNG:** 33 cm Deli-Löffel  
**ABMESSUNGEN:** 33,3 x 7,3 cm  
**Verkaufseinheit:** 12

## Hitzebeständige Camtensil Löffel und Wender

- Ideal zum Zubereiten und Servieren von heißen und kalten Speisen.
- Aus haltbarem, hitzebeständigem Material, das Temperaturen von -40° bis 149°C. aushält.
- Der Griff hat ein Loch zum Aufhängen bei Nichtgebrauch und Kerben zum Ablegen an Speisenschalen.

**Farben:** Bernstein (150), Schwarz (110).

Kein Namenschriftzug möglich.



## AB LAGER EUROPA VERFÜGBARE ARTIKEL UND FARBEN

SP013, SPOP13, SPA14: (150)



**SP013**  
**BESCHREIBUNG:** 33 cm Hitzebeständiger Löffel  
**ABMESSUNGEN:** 33,3 x 7,3 cm  
**Verkaufseinheit:** 12



**SPA14**  
**BESCHREIBUNG:** 35,5 cm Wender  
**ABMESSUNGEN:** 35,9 x 8,9 cm  
**Verkaufseinheit:** 12



**SPOP13 DURCHBROCHENER**  
**BESCHREIBUNG:** 33 cm Schaumlöffel  
**ABMESSUNGEN:** 33,3 x 7,3 cm  
**Verkaufseinheit:** 12



**SPASL14 DURCHBROCHENER**  
**BESCHREIBUNG:** 35,5 cm Durchbrochener Wender  
**ABMESSUNGEN:** 35,9 x 8,9 cm  
**Verkaufseinheit:** 12



Hitzebeständige Löffel und Pfannenwender sind jetzt auch in schwarz verfügbar.



# LUGANO® ZANGEN

- Farbige Zangen aus haltbarem, hitzebeständigem Material, das Temperaturen bis zu 100°C.
- Klare Zangen bestehen aus praktisch unzerbrechlichem Camwear, das bis 99°C sicher ist.

## FLACHZANGE



**TG6**

**LÄNGE:** 15 cm

**Verkaufseinheit:** 12



**TG9**

**LÄNGE:** 23 cm

**Verkaufseinheit:** 12

## RANDGESCHWUNGENE ZANGE



**6TGS**

**LÄNGE:** 15 cm

**Verkaufseinheit:** 12



**9TGS**

**LÄNGE:** 23 cm

**Verkaufseinheit:** 12



**12TGS**

**LÄNGE:** 30,5 cm

**Verkaufseinheit:** 12

**Farben:** Schwarz (110), Beige (133),  
Durchsichtig (135), Rot (404), Weiß (148).



### AB LAGER EUROPA VERFÜGBARE ARTIKEL UND FARBEN

**6TGS, 12TGS, TG6, TG9:** (135), (110)  
**9TGS:** (135), (110), (148)



# Lugano Winkelzangen und Easy-Grasp Zangen

- Winkelzangen haben ein ergonomisches Design zum problemlosen Servieren von Speisen aller Art.
- Easy-Grasp Zangen sind eine Kombination aus Gabel und Löffel, die sicheres Ergreifen von Speisen ermöglichen, die sich schlecht festhalten lassen.

## WINKELZANGE



**TGA8**

**LÄNGE:** 21 cm

**Verkaufseinheit:** 12



**TGA11**

**LÄNGE:** 27,5 cm

**Verkaufseinheit:** 12

## EASY-GRASP-ZANGE



**TGG6**

**LÄNGE:** 17 cm

**Verkaufseinheit:** 12



**TGG9**

**LÄNGE:** 24 cm

**Verkaufseinheit:** 12

### Angewinkelte Zange – Farbe:

Schwarz (110).

### Ergonomische Zange – Farbe:

Schwarz (110), Beige (133),  
Durchsichtig (135), Weiß (148).

Winkelzangen und Easy-Grasp Zangen  
Lugano Winkelzangen geschützt durch  
US-Patent D 530,994 S.





# CAMWEAR® STREUER/DOSEN & DOSEN FÜR WÜRZBEILAGEN

## Camwear Streuer/Dosen

- In der Küche, auf der Beilagenstation und auf dem Esstisch unerlässlich.
- Praktisch unzerbrechliches Camwear und farbcodierte Deckel zum problemlosen Erkennen des Inhalts.
- Spülmaschinenfest und widersteht Speisesäuren.

Farbe (Streuer): Durchsichtig (135).

Gravur erhältlich. Weitere Produkt- und Bestellinformationen, siehe "Firmenaufdruck".



96SKRLD  
Salz & Pfeffer



96SKRLM  
Mittelgrobgemahlenes



96SKRLC  
Käse



96SKRLP  
Petersilie

### ARTIKELNUMMER

**Streuer mit Deckel** (inhalt ca. 300mL)

ARTIKELNUMMER	FARBE
96SKRKP (mit Deckel für Petersilie)	Weiß (148)
96SKRDK (mit Deckel für Salz und Pfeffer)	Beige (406)
96SKRKC (mit Deckel für Käse)	Gelb (405)
96SKRKM (mit Deckel für Grobgemahlenes)	Rosa (408)

### Ersatzdeckel

96SKRLP Deckel für Petersilie	Weiß (148)
96SKRLD Deckel für Salz und Pfeffer	Beige (406)
96SKRLC Deckel für Käse	Gelb (405)
96SKRLM Deckel für Grobgemahlenes	Rosa (408)

Verkaufseinheit: 12

## Camwear Behälter für Würzbeilagen

- Für Würzbeilagen wie Senf, Ketchup, Dressing, Marmelade oder Salsa.
- Aus klarem, praktisch unzerbrechlichem Camwear.
- Die Deckel haben kleine Öffnungen für die Gewürzlöffel.

Farbe: Durchsichtig (135).

Gravur erhältlich. Weitere Produkt- und Bestellinformationen, siehe "Firmenaufdruck".



ARTIKELNUMMER	INHALT	MASSE H x T	VERKAUFSEINHEIT
<b>Behältersatz für Würzbeilagen</b>			
CJ80CW	240 mL	10,2 x 8,3 cm	24

# TABLETTS

Produktbroschüre

Aufdruck

Polyester Versa Tablett

Antibakterielle Camguard® Versa Tablett

Dekorierte Polyester Tablett

Polyester Lite Tablett

Century™ Fun Tablett

Camtrays® Fiberglas Tablett

Rutschfeste Versa Camtrays®

Diät-Serviertabletts / Camlite® Serviertabletts

Tablett Camwear®

Camtread® / Treadlite™ / Polytread® Tablett

Epictread™ Tablett

Holztabletts

Corfu / Mykonos / Capri / Madeira

Laminierte Schichtstofftabletts

Fast-Food-Tabletts

Menütabletts

Markt-Tabletts





# WÄHLEN SIE DAS RICHTIGE TABLETT FÜR IHR UNTERNEHMEN

Cambro ist weltweit führender Anbieter von Tablett für die Foodservice-Industrie. Das Unternehmen bietet die größte Auswahl an Materialien, Größen, Farben, Formen und Personalisierungsprozessen an. Die Breite des Cambro Sortiments bietet für jeden Bedarf und für jedes Budget die richtige Tablettlösung an.

## Folgende Punkte sollten bei der Auswahl des richtigen Tablett für Ihr Unternehmen beachtet werden:

### Schritt 1: Wofür wird das Tablett verwendet?

Um das richtige Tablett auswählen zu können, muss zunächst der gewünschte Verwendungszweck bestimmt werden.

#### Serviertablett

Die Mitarbeiter transportieren die Speisen zu den Gästen:

#### Rutschfestes Tablett Gästetablett

Die Kunden transportieren ihre Gerichte selbst:

#### Tablett mit glatter Oberfläche

### Schritt 2: Wer wird das Tablett benutzen?

Zur Bestimmung des richtigen Tablettmaterials ist es wichtig zu wissen, wer das Tablett benutzen wird.

- Kinder
- Studenten
- Angehörige des Militärs
- Büroangestellte
- Servicepersonal

### Schritt 3: Wie wird das Tablett verwendet und gereinigt?

Überlegen Sie, wie das Tablett verwendet wird und ob es nur wenig oder sehr oft genutzt und stark beansprucht wird. Auch die Häufigkeit der täglichen Reinigung ist entscheidend.

#### Oft:

Das Tablett kann so oft wie gewünscht gereinigt werden

#### Normal:

Das Tablett wird bis zu dreimal pro Tag gereinigt

#### Wenig:

Das Tablett wird einmal pro Tag gereinigt

### Schritt 4: Ermitteln Sie Ihr Budget pro Tablett

Achten Sie darauf, das richtige Tablett für den jeweiligen Einsatzzweck auszuwählen. Die Auswahl eines preiswerten Tablett für häufige und extreme Beanspruchung ist keine kostengünstige Lösung. Die Preise der Tablett hängen von den folgenden Faktoren ab:

- Herstellungsverfahren
- Materialart und Materialbeschaffenheit
- Tablettgröße
- Personalisierungen
- Garantie

### Schritt 5: Personalisierung

Cambro bietet für die meisten vom Unternehmen hergestellten Tablett Personalisierungsmöglichkeiten auf hohem Niveau. Achten Sie in der Broschüre auf das Logo Personalisierung. 

### Schritt 6: Zusätzliche Anforderungen

Prüfen Sie, ob eine der folgenden Zusatzanforderungen auf Sie zutrifft, um das beste Tablett für Ihren Einsatzzweck auszuwählen.

- Stapelnocken - Fördern die Luftzirkulation für schnelles Trocknen und perfektes Aufstapeln
- Stoßfeste Oberfläche
- Bruchfeste Ränder
- Kratz- und Schmutzbeständigkeit
- Garantieart

### Technische Prüfungen

Alle Cambro Tablett werden einer Reihe von Prüfungen unterzogen, die auf der rechten Seite beschrieben sind. Die Ergebnisse werden auf der Website jedes Tablett unter der Überschrift Technische Testergebnisse aufgelistet.



Versa Tablett



Antibakterielle Versa Tablett



Versa Lite Tablett



Laminierte Capri Tablett



Laminierte Corfu Tablett



Laminierte Mykonos Tablett



Fast-Food-Tablett



Tablett mit Rutschfester Oberfläche

## TESTBESCHREIBUNGEN

**Thermo-Stoßfestigkeitstest:** Die Tests bestehen aus kurzzeitigem, radikalem Temperaturwechsel. Hierbei wird das Tablett von Eiswasser (0°C) in kochendes Wasser (100°C) gelegt und auf etwaige Verformung untersucht.

**Bruchfestigkeitstest:** Bei diesen Tests fällt eine Metallkugel aus bestimmten Höhen auf das Tablett und es werden etwaige Verformungen am Tablett gemessen.

**Kratzfestigkeitstest:** Hierbei wird auf Kratzer und Abriebschäden geachtet, die evtl. beim Aneinanderreiben von Porzellangeschirr auf der Tablettoberfläche entstehen.

Bei den Tests wird ein Porzellanteller auf das Tablett gestellt und unter Handdruck von links nach rechts verschoben. Dann wird etwaiger Abrieb auf der Tablettoberfläche gemessen.

## SPÜLMASCHINENFEST – ERLÄUTERUNGEN

**Stark:** Für häufige Spülansprüche.

**Normal:** Spülen bis 3 Mal täglich.

**Minimal:** Spülen ein Mal pro Tag.



# PRODUKTBROSCHÜRE

## POLYESTER TABLETTSERIE

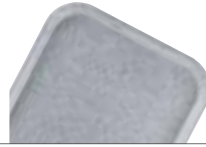

### EMPFOHLENE VERWENDUNG



TABLETTBESCHREIBUNG	Versa Tablett Ecologic Series Seite 206	Versa Tablett Plus Seite 207	Antibakterielle Versa Tablett VT/GP Seite 208	Tablett mit Dekor GP Seite 209	Rutschfeste Versa Oberflächen-beschichtung GP Seite 209
MATERIAL	Materiale naturale + fiberglasverstärktes Polyester	fiberglasverstärktes Polyester	fiberglasverstärktes Polyester	fiberglasverstärktes Polyester + Melaminoberfläche	fiberglasverstärktes Polyester + rutschfeste Oberfläche
OBERFLÄCHE	Glatt	Glatt	Glatt	Glatt	Rutschfest
BEANSPRUCHUNG	Hervorragend	Hervorragend	Hervorragend	Hervorragend	Hervorragend
AUFDRUCK	Ja Δ hitzebeständigkeit: 90°C	Nein	Nein	Nein	Ja Δ Hitzebeständigkeit: 80°C
JAHRE GEWÄHRLEISTUNG**	5	5	5	5	2
STAPELNOCKEN*	Ja	Ja	Ja	Ja	Ja
SPÜLMASCHINENFEST	Ja – stark	Ja – stark	Ja – stark	Ja – stark	Ja – stark
CHEMIKALIENFESTIGKEIT	Hervorragend	Hervorragend	Hervorragend	Hervorragend	Gut
TROCKNUNGSTEST	Hervorragend	Hervorragend	Hervorragend	Hervorragend	Hervorragend
THERMO-STOSSFESTIGKEIT	Hervorragend	Hervorragend	Hervorragend	Hervorragend	Hervorragend
BRUCHFESTIGKEIT	Hervorragend	Hervorragend	Hervorragend	Hervorragend	Hervorragend
KRATZFESTIGKEIT	Hervorragend	Hervorragend	Hervorragend	Hervorragend	Gut
FLECKENBESTÄNDIGKEIT	Hervorragend	Hervorragend	Hervorragend	Hervorragend	Gut
HITZEBESTÄNDIGKEIT	-40° a +140°C ‡	-40° a +140°C ‡	-40° a +140°C ‡	-40° a +90°C ‡	-40° a +80°C ‡
ANZAHL DER GRÖSSEN	5	5	6	3	4
ANZAHL DER FORMEN	4	4	3	1	1
ANZAHL DER FARBEN	4	3	1	15	5

\*Stapelnocken ermöglichen ungehinderte Luftzirkulation und optimales Aufeinanderstapeln.

\*\*Anteilige Gewährleistung auf Herstellungsfehler.

‡Nicht für beheizte Wagen empfohlen.

ΔDer zuständige Cambro-Vertreter gibt Ihnen gern Preisauskünfte.

Falls Sie thermo-chemische Desinfektionsmittel benutzen, setzen Sie sich bitte mit uns in Verbindung. Wir helfen Ihnen, das richtige Tablett für Ihre Anwendung zu finden.

### Symbolverzeichnis für die empfohlene Verwendung:



Kantinen / Cafeterien /  
Selbstbedienungsbüffet



Partyservice /  
Bankett Service



Delikatessen /  
Büffet-Auslagen



Schulen



Kaufhausre-staurants /  
Imbissläden /  
Schnellservice



Essen auf  
Rädern



Krankenhäuser



Zimmer-Service



Militär



Gefängnisse /  
Strafvollzug



Restaurants / Cafés./  
Brauereien /Gaststätten /  
Bars / Clubs

# PRODUKTBROSCHÜRE

## POLYESTER TABLETTSERIE



EMPFOHLENE VERWENDUNG					
TABLETTBESCHREIBUNG	<b>Tabletts VT/GP</b> Seiten 210-211	<b>Lite Tabletts VL/GL</b> Seiten 212-213	<b>Century Fun™ Tabletts:</b> <b>Tabletts VT/GP</b> <b>Lite Tabletts VL/GL</b> Seite 214-215	<b>Rutschfeste Versa Lite</b> <b>Tabletts VL/GL</b> Seite 216	<b>Lite Tabletts mit Gummi</b> <b>Rutschfester Oberfläche</b> <b>VL/GL</b> Seite 217
MATERIAL	fiberglasverstärktes Polyester	fiberglasverstärktes Polyester Standardleistung	fiberglasverstärktes Polyester + Melaminoberfläche / rutschfeste Oberfläche	fiberglasverstärktes Polyester Standardleistung + rutschfester Gummioberfläche	fiberglasverstärktes Polyester Standardleistung + rutschfester Gummioberfläche
OBERFLÄCHE	Glatt	Glatt	Glatt	Rutschfest	Gummi Rutschfest
BEANSPRUCHUNG	Hervorragend	Hervorragend	Hervorragend	Hervorragend	Hervorragend
AUFDRUCK	Ja Δ Hitzebeständigkeit: 90°C	Ja Δ Hitzebeständigkeit: 90°C	Ja Δ Hitzebeständigkeit: 90°C	Ja Δ Hitzebeständigkeit: 80°C	Nein
JAHRE GEWÄHRLEISTUNG**	5	3	3	2	3
STAPELNOCKEN*	Ja	Ja	Ja	Ja	Ja
SPÜLMASCHINENFEST	Ja – stark	Ja – normal	Ja – normal	Ja – normal	Ja – normal
CHEMIKALIENFESTIGKEIT	Hervorragend	Gut	Gut	Gut	Gut
TROCKNUNGSTEST	Hervorragend	Hervorragend	Hervorragend	Hervorragend	Hervorragend
THERMO-STOSSFESTIGKEIT	Hervorragend	Gut	Gut	Gut	Gut
BRUCHFESTIGKEIT	Hervorragend	Gut	Gut	Gut	Gut
KRATZFESTIGKEIT	Hervorragend	Gut	Gut	Gut	Gut
FLECKENBESTÄNDIGKEIT	Hervorragend	Gut	Gut	Gut	Gut
HITZEBESTÄNDIGKEIT	-40° a +140°C ‡	-40° bis +130°C ‡	-40° bis +90°C ‡	-40° bis +80°C ‡	-40° bis +100°C ‡
ANZAHL DER GRÖSSEN	22	14	1	4	7
ANZAHL DER FORMEN	9	6	1	3	3
ANZAHL DER FARBEN	12	8	14	4	2

\*Stapelnocken ermöglichen ungehinderte Luftzirkulation und optimales Aufeinanderstapeln.

\*\*Anteilige Gewährleistung auf Herstellungsfehler.

‡Nicht für beheizte Wagen empfohlen.

ΔDer zuständige Cambro-Vertreter gibt Ihnen gern Preisankünfte.

Falls Sie thermo-chemische Desinfektionsmittel benutzen, setzen Sie sich bitte mit uns in Verbindung. Wir helfen Ihnen, das richtige Tablett für Ihre Anwendung zu finden.

### POLYESTERTABLETTES

- Versa Tabletts Ecologic Series
- Versa Tabletts Plus
- Antibakterielle Versa Tabletts
- Versa Tabletts
- Versa Tabletts mit Dekor (1)
- Rutschfeste Versa Oberflächenbeschichtung
- Century Fun Tabletts

Die leistungsstarken Polyester-Tabletts bestehen aus einem robusten, mit Fiberglas verstärkten, langfaserigen Mattenmaterial und sind extrem stoßfest. Eingefärbtes Isophthal-Polyesterharz bietet hohe Chemikalienfestigkeit und UV-Beständigkeit.

(1) Personalisierte Versa-Tabletts und Versa-Tabletts mit Décor sind zum Schutz vor Verfärben, Verkratzen und Abrieb mit Melaminharz beschichtet.

### VERSA LITE TABLETTES

- VL/GL Century Fun Tabletts
- VL/GL Tabletts
- VL/GL Tabletts mit rutschfester Oberfläche
- VL/GL Tabletts mit Gummi rutschfester Oberfläche

Polyester-Tabletts in Standardausführung bestehen aus Fiberglas und standardmäßigem Polyesterharz.



Kantinen / Cafeterien / Selbstbedienungsbüffet



Partyservice / Bankett Service



Schulen



Krankenhäuser



Zimmer-Service



Militär



Restaurants / Cafés./ Brauereien /Gaststätten / Bars / Clubs

# PRODUKTBROSCHÜRE

## FIBERGLAS TABLETTSERIE

## CAMWEAR® TABLETTS



### EMPFOHLENE VERWENDUNG



### TABLETTBESCHREIBUNG

Camtray® Tabletts  
Seiten 218-222

Rutschfeste Versa  
Camtrays  
Seite 223

Diät-Serviertabletts  
Seite 224

Camlite®  
Serviertabletts  
Seite 224

Camwear  
Tabletts  
Seite 225

Camwear Tabletts  
mit Rutschfester  
Oberfläche Seite 225

MATERIAL	Fiberglasschichten + Polyesterharz	Fiberglasschichten + Polyesterharz + rutschfeste Oberfläche	Fiberglasschichten + Polyesterharz	Fiberglasschichten + Polyesterharz	Camwear	Camwear + rutschfeste Oberfläche
OBERFLÄCHE	Glatt	Rutschfest	Glatt	Glatt	Texturiert	Rutschfest
BEANSPRUCHUNG	Hervorragend	Hervorragend	Hervorragend	Hervorragend	Hervorragend	Hervorragend
AUFDRUCK	Ja Δ Hitzebeständigkeit: 100°C	Ja Δ Hitzebeständigkeit: 80°C	Nein	Nein	Nein	Nein
JAHRE GEWÄHRLEISTUNG**	5	2	1	3	3	3
STAPELNOCKEN*	Ja	Ja	Ja	Ja	Ja	Ja
SPÜLMASCHINENFEST	Ja – stark	Ja – stark	Ja – stark	Ja – stark	Ja – stark	Ja – stark
CHEMIKALIENFESTIGKEIT	Gut	Gut	Gut	Gut	Gut	Gut
TROCKNUNGSTEST	Hervorragend	Hervorragend	Hervorragend	Hervorragend	Hervorragend	Hervorragend
THERMO-STOSSFESTIGKEIT	Hervorragend	Hervorragend	Hervorragend	Hervorragend	Hervorragend	Hervorragend
BRUCHFESTIGKEIT	Hervorragend	Hervorragend	Gut	Gut	Hervorragend	Hervorragend
KRAZTFESTIGKEIT	Hervorragend	Gut	Gut	Gut	Sehr gut	Gut
FLECKENBESTÄNDIGKEIT	Hervorragend	Gut	Hervorragend	Hervorragend	Sehr gut	Gut
HITZEBESTÄNDIGKEIT	-10° bis +100°C ‡	-40° bis +80°C ‡	-10° bis +100°C ‡	-10° bis +100°C ‡	-40° bis +99°C ‡	-40° bis +82°C ‡
ANZAHL DER GRÖSSEN	40	2	6	6	2	2
ANZAHL DER FORMEN	7	2	1	2	2	1
ANZAHL DER FARBEN	52	3	52	9	2	2

\*Stapelnocken ermöglichen ungehinderte Luftzirkulation und optimales Aufeinanderstapeln. \*\*Anteilige Gewährleistung auf Herstellungsfehler.  
ΔDer zuständige Cambro-Vertreter gibt Ihnen gern Preisauskünfte. ‡Nicht für beheizte Wagen empfohlen.

### FIBERGLASTABLETTS

- Camtray Tabletts
- Rutschfeste Versa Camtrays
- Diät-Serviertabletts
- Camlite Tabletts

Der robuste Fiberglaskern bietet eine haltbare Grundlage mit glatter Oberfläche, gepaart mit Polyesterharz gegen Stoßwirkung, und Flecken.

### CAMWEAR TABLETTS

- Camwear Tabletts
- Aus überaus haltbarem, praktisch unzerbrechlichem Camwear.

- Camwear Tabletts mit Rutschfester Oberfläche
- Aus überaus haltbarem, praktisch unzerbrechlichem Camwear. Die rutschfeste, transparente und strukturierte Oberfläche verkratzt.



Kantinen / Cafeterien /  
Selbstbedienungsbüffet



Schulen



Kaufhausre-staurants /  
Imbissläden /  
Schnellservice



Krankenhäuser



Zimmer-Service



Militär



Restaurants / Cafés /  
Brauereien /Gaststätten /  
Bars / Clubs



# PRODUKTBROSCHÜRE



	FIBERGLAS TABLETTSERIE	POLYPROPYLEN TABLETTS	FIBERGLAS TABLETTSERIE	HOLZ-TABLETTSERIE	
<b>EMPFOLHENE VERWENDUNG</b>					
<b>TABLETTBESCHREIBUNG</b>	Camtread® Tablett und Designer-Serie Seite 226	Treadlite™ Tablett Seite 227	Polytreed® Tablett Seite 227	EpicTread™ Tablett Seite 228	Holztablett mit rutschfester Oberfläche Seite 228
<b>MATERIAL</b>	Fiberglasschichten + Polyesterharz + rutschfester Gummioberfläche	Fiberglasschichten + Polyesterharz + rutschfester Gummioberfläche	Polypropylen + rutschfeste Gummioberfläche	Fiberglasschichten + Rutschfeste, wasserabweisende Oberfläche	Buchenholz furnier / Mahagoni + rutschfeste Oberfläche
<b>OBERFLÄCHE</b>	Gummi Rutschfest	Gummi Rutschfest	Gummi Rutschfest	Rutschfest	Rutschfest
<b>BEANSPRUCHUNG</b>	Hervorragend	Gut	Gut	Gut	Gut
<b>AUFDRUCK</b>	Ja Δ	Nein	Nein	Ja Δ Hitzebeständigkeit: 90°C	Nein
<b>JAHRE GEWÄHRLEISTUNG**</b>	5	1	1	2	3
<b>STAPELNOCKEN*</b>	Ja	Ja	Ja	Ja	Nein
<b>SPÜLMASCHINENFEST</b>	Ja – stark	Ja – stark	Ja – minimal	Ja – minimal	Ja – minimal
<b>CHEMIKALIENFESTIGKEIT</b>	Gut	Gut	Gut	Gut	Gut
<b>TROCKNUNGSTEST</b>	Hervorragend	Gut	Gut	Gut	Gut
<b>THERMO-STOSSFESTIGKEIT</b>	Hervorragend	Gut	Gut	Gut	Gut
<b>BRUCHFESTIGKEIT</b>	Gut	Gut	Gut	Gut	Gut
<b>KRAZTFESTIGKEIT</b>	Hervorragend	Gut	Gut	Gut	Gut
<b>FLECKENBESTÄNDIGKEIT</b>	Gut	Gut	Gut	Gut	Gut
<b>HITZEBESTÄNDIGKEIT</b>	-10° bis +100°C ‡	-10° bis +80°C ‡	-10° bis +80°C ‡	-10° to +90°C ‡	-10° bis +100°C ‡
<b>ANZAHL DER GRÖSSEN</b>	16	2	6	2	7
<b>ANZAHL DER FORMEN</b>	5	1	2	1	3
<b>ANZAHL DER FARBEN</b>	2	2	2	6	1

\*Stapelnocken ermöglichen ungehinderte Luftzirkulation und optimales Aufeinanderstapeln.

\*\*Anteilige Gewährleistung auf Herstellungsfehler.

ΔDer zuständige Cambro-Vertreter gibt Ihnen gern Preisauskünfte.

‡Nicht für beheizte Wagen empfohlen.

## FIBERGLASTABLETTS

- Camtread Tablett
- Treadlite Tablett
- EpicTread Tablett

Der robuste Fiberglaskern bietet eine haltbare Grundlage mit glatter Oberfläche, gepaart mit Polyesterharz gegen Stoßeinwirkung, und Flecken.



Partyservice / Bankett Service



Zimmer-Service



Restaurants / Cafés / Brauereien / Gaststätten / Bars / Clubs

## POLYPROPYLEN TABLETTS

- Polytreed Tablett

Die rutschfeste Gummioberfläche von Polytreed-Tabletts wurden in das Tablett eingegossen.

# PRODUKTBROSCHÜRE

## HOLZ-TABLETTSERIE

## LAMINIERTER SCHICHTSTOFF- TABLETTSERIE



### EMPFOHLENE VERWENDUNG



### TABLETTBESCHREIBUNG

Holztablets mit glatter Oberfläche  
Seite 229

CORFU Laminierte Schichtstofftablets mit rutschfester Gummioberfläche  
Seite 230

MYKONOS Laminierte Schichtstofftablets mit rutschfester Oberfläche  
Seite 231

CAPRI Laminierte Schichtstofftablets mit glatter Oberfläche  
Seiten 232-233

MADEIRA Laminierte Schichtstofftablets mit texturierter Oberfläche  
Seite 234

MATERIAL	Buchenholzurnier	Laminat + rutschfeste Gummioberfläche	Laminat + rutschfeste Oberfläche	Laminat	Laminat
BEREICH	Gut	Hervorragend	Gut	Gut	Gut
BEANSPRUCHUNG	Gut	Hervorragend	Gut	Gut	Gut
AUFDRUCK	Nein	Ja †	Ja	Ja	Nein
JAHRE GEWÄHRLEISTUNG**	3	3	3	3	3
STAPELNOCKEN*	Nein	Nein	Nein	Nein	Nein
SPÜLMASCHINENFEST	Ja – Normal	Ja – normal	Ja – normal	Ja – normal	Ja – normal
CHEMIKALIENFESTIGKEIT	Sehr- Gut	Hervorragend	Gut	Hervorragend	Hervorragend
TROCKNUNGSTEST	Gut	Gut	Gut	Gut	Gut
THERMO-STOSSFESTIGKEIT	Gut	Gut	Gut	Gut	Gut
BRUCHFESTIGKEIT	Gut	Gut	Gut	Gut	Gut
KRAZTFESTIGKEIT	Gut	Gut	Gut	Gut	Gut
FLECKENBESTÄNDIGKEIT	Gut	Gut	Gut***	Hervorragend	Hervorragend
HITZEBESTÄNDIGKEIT	-10° bis +100°C ‡	-10° bis +100°C ‡	-10° bis +100°C ‡	-10° bis +100°C ‡	-10° bis +100°C ‡
ANZAHL DER GRÖSSEN	14	8	15	22	10
ANZAHL DER FORMEN	4	2	3	5	4
ANZAHL DER FARBEN	1	2	6	14	9

\*Stapelnocken ermöglichen ungehinderte Luftzirkulation und optimales Aufeinanderstapeln.

\*\*Anteilige Gewährleistung auf Herstellungsfehler.

\*\*\*Birke (E75) begrenzt fleckenfest.

‡Nicht für beheizte Wagen empfohlen.

†Bei Corfu Tablett kann nur die Rückseite mit Firmenaufdruck versehen werden.

### HOLZTABLETTS

- Glatte Oberfläche
- Transparente Rutschfeste Oberfläche

Aus mehreren Schichten echtem Buchenholzurnier / Mahagoni, die unter hohem Druck und hoher Temperatur mit Synthetikharz

verbunden und geformt wurden.

Die Oberfläche ist mit einer doppelten Schicht Hochdruck-Melamin versiegelt.

### LAMINIERTER SCHICHTSTOFFTABLETTS

- Corfu\*
- Capri
- Mykonos
- Madeira

Aus komprimiertem, mit Melamin gesättigtem Schichtstoff, der unter hohem Druck und bei hoher Temperatur mit Synthetikharz verschmolzen und geformt wurde.

Die Oberfläche ist mit einer doppelten Schicht Hochdruck-Melamin versiegelt und ermöglicht somit reguläres Spülen.

\* Die beschichteten Tablett verfügen über eine rutschfeste Oberflächenbeschichtung.

**Hinweis:** Alle laminierten Schichtstofftablett müssen vor dem Stapeln getrocknet werden.



Kantinen / Cafeterien / Selbstbedienungsbüffet



Partyservice / Bankett Service



Zimmer-Service



Restaurants / Cafés./ Brauereien / Gaststätten / Bars / Clubs

# PRODUKTBROSCHÜRE



	POLYPROPYLEN TABLETTS		MENÜTABLETTS			PRÄSENTATIONSTABLETTS
<b>EMPFOLHENE VERWENDUNG</b>						
<b>TABLETTBESCHREIBUNG</b>	<b>Fast Food Tablett</b> Seite 235	<b>Camwear® Tablett</b> Seiten 236-238	<b>ABS</b> Seite 236	<b>Hitzebeständiges Kunststofftablett</b> Seite 239	<b>Co-Polymer Tablett</b> Seiten 240	<b>Markt-Tablett</b> Seite 240
<b>MATERIAL</b>	Polypropylen	Camwear	ABS	Hitzebeständiger Kunststoff Deckel	Co-Polymer	Fiberglассchichten + Polyesterharz
<b>OBERFLÄCHE</b>	Texturiert	Texturiert	Texturiert	Texturiert	Texturiert	Glatt
<b>BEANSPRUCHUNG</b>	Gut	Hervorragend	Hervorragend	Hervorragend	Hervorragend	Hervorragend
<b>AUFDRUCK</b>	Ja	Nein	Nein	Nein	Nein	Nein
<b>JAHRE GEWÄHRLEISTUNG**</b>	3 Δ Hitzebeständigkeit: 80°C	3	2	2	2	3
<b>STAPELNOCKEN*</b>	Ja	Ja	Ja	Ja	Ja	Ja
<b>SPÜLMASCHINENFEST</b>	Ja – minimal	Ja – stark	Ja – stark	Ja – stark	Ja – minimal	Ja – stark
<b>CHEMIKALIENFESTIGKEIT</b>	Hervorragend	Gut	Hervorragend	Sehr gut	Hervorragend	Gut
<b>TROCKNUNGSTEST</b>	Gut	Hervorragend	Hervorragend	Sehr gut	Hervorragend	Hervorragend
<b>THERMO-STOSSFESTIGKEIT</b>	Gut	Hervorragend	Gut	Sehr gut	Gut	Hervorragend
<b>BRUCHFESTIGKEIT</b>	Gut	Hervorragend	Gut	Sehr gut	Hervorragend	Gut
<b>KRATZFESTIGKEIT</b>	Gut	Sehr gut	Sehr gut	Sehr gut	Sehr gut	Gut
<b>FLECKENBESTÄNDIGKEIT</b>	Gut	Sehr gut	Sehr gut	Sehr gut	Sehr gut	Hervorragend
<b>HITZEBESTÄNDIGKEIT</b>	-10° bis +80°C ‡	-40° bis +99°C ‡	-10° bis +82°C ‡	-40° bis +149°C	-10° bis +80°C ‡	-10° bis +100°C ‡
<b>ANZAHL DER GRÖSSEN</b>	4	8	1	1	8	19
<b>ANZAHL DER FORMEN</b>	2	7	1	1	8	2
<b>ANZAHL DER FARBEN</b>	14	10***	6	1	7	5

\*Stapelnocken ermöglichen unbehinderte Luftzirkulation und optimales Aufeinanderstapeln.

\*\*Anteilige Gewährleistung auf Herstellungsfehler.

\*\*\*Nicht für alle Tablettausführungen erhältlich.

ΔDer zuständige Cambro-Vertreter gibt Ihnen gern Preisauskünfte.

‡Nicht für beheizte Wagen empfohlen.

## POLYPROPYLEN TABLETTS

### – Fast-Food-Tabletts

Die texturierte Oberfläche von Fast-Food-Tabletts lassen Kratzer unauffällig werden und sorgt dafür, dass aufgestelltes Geschirr nicht verrutscht.

## MENÜTABLETTS

### – Camwear Tablett

Aus überaus haltbarem, praktisch unzerbrechlichem Camwear.

### – ABS-Tablett

Aus stoßfestem hitze- und chemikalienbeständigen ABS.

## PRÄSENTATIONSTABLETTS

### – Markt-Tablett

Aus strapazierfähigem, geruchsabweisendem Fiberglas.



Delikatessen /  
Buffet-Auslagen



Schulen



Kaufhausre-staurants /  
Imbissläden /  
Schnellservice



Essen auf  
Rädern



Militär



Gefängnisse /  
Strafvollzug



# AUFDRUCK

## Werbeaufdrucke

Fördern Sie das Markenbewusstsein Ihrer Kunden und Mitarbeiter durch Aufdruck Ihres Firmenzeichens, Warenzeichens, Slogans oder Designs auf unseren Tablett.

### Und so wird bestellt:

- 1) Wählen Sie die gewünschte Tablettgröße, Farbe, das Dekor oder Design.
- 2) Senden Sie uns eine reproporeife Kopie Ihres Designs und lassen Sie uns wissen, an welcher Stelle es angebracht werden soll.
- 3) Je nach Tablettart kann Cambro Designs mit 1, 2, 3 und 4 Farben sowie 4-Farbdruck-Designs anbringen. Hierzu benötigen wir von Ihnen Folgendes:
  - a. Eine elektronische Datei mit Vorlage auf CD-ROM für Mac oder PC. Wir können mit folgenden Dateiformaten arbeiten:

- Adobe Illustrator, Adobe Photoshop Dateien im Format JPEG, TIFF oder EPS.
- Die Abmessungen in der Datei müssen 100% der Originalgröße des Druckbildes bei 300 dpi Auflösung entsprechen.
- b. Illustration auf Papier: Die Vorlagenqualität muss gestochen scharf und scanbar sein. Bitte geben Sie die PANTONE-Nummer für jede Farbe an bzw. lassen Sie uns wissen, ob es sich um Vierfarbdruck handelt.
- 4) Für Bestellungen mit unvollständigem Layout wird ein Grafikherstellungshonorar von \*\*\* pro Stunde in Rechnung gestellt. Cambro setzt sich mit Ihnen in Verbindung, wenn diese Gebühr anfällt und gibt Ihnen einen Kostenvorschlag.
- 5) Musterprozess:
  - a. Bei neuen Projekten wird dem Kunden ein fertiges Muster zur Genehmigung vorgelegt.
  - b. Das erste Muster mit festem Kaufauftrag ist gratis

(zuzüglich Versandkosten).

c. Bei Anforderung von mehr als einem Muster und von Mustern ohne verbindliche Bestellung wird der folgende Pauschalbetrag in Rechnung gestellt:

- Polyester, Fiberglas und laminierte Schichtstofftablets: \*\*\* netto pro Muster (zuzüglich Versandkosten),
- Polypropylen Fast-Food-Tablets: \*\*\* netto pro Muster (zuzüglich Versandkosten).

d. Nach Erhalt und Auslieferung einer verbindlichen Bestellung wird Ihrem Konto der Preis für ein Muster gutgeschrieben.

6) Aufdruckkosten fallen sowohl bei Erstaufträgen als auch bei Nachbestellungen an.

## POLYESTERTABLETTS

### Tabletts VT/GP

### Lite Tabletts VL/GL

- Nur die folgenden Tablettmodelle sind für Aufdrucke geeignet:

### Tabletts VT/GP:

VT1216, VT1418, VT2632, VT3253, VT3343, VT3343C, VT3646C, VT3753, VT3853, GP0540, GP1070, GP1080, GP3074, GP3980, GP4002, GP4210, GP4004, GP4701, GP4709, GP4853

### Lite Tabletts VL/GL:

VL1014, VL1216, VL1418, VL2632, VL3253, VL3343, VL3343C, VL3646C, VL3753, GL0540, GL1070, GL1080, GL3074, GL3980, GL4002, GL4210, GL4701, GL4709

- **Mindestbestellmenge:** 120 Tabletts pro Größe.
- **Musterproduktionszeit:** 10 Arbeitstage + Lieferzeit ab Eingang der reproporeifen Vorlage.
- **Auftragsproduktionszeit:** Bis zu 4-6 Wochen + Lieferzeit ab Genehmigung der Vorlage und Auftragsbestätigung.
- Weitere Muster ohne verbindliche Bestellung werden separat berechnet \*\*\* netto pro Muster (zuzüglich Versandkosten).

### Geeignete Druckverfahren:

**Vierfarbdruckverfahren** ermöglicht das Drucken von Vorlagen mit einer oder mehreren Farben sowie Fotoreproduktion.

**Für Versa Tabletts VT/GP empfohlene Tablettfarben:** Mokka (A21), Sahara (A22), Perlweiß (A33), Lichtgrau (A27), Terrazzo (A86).

Für folgende Farben setzen Sie sich bitte zwecks Vorlagenüberprüfung mit dem Cambro Kundendienst in Verbindung: Magic Gelb (A25), Magic Mint (A26).

### Für Versa Lite Tabletts VL/GL empfohlene Tablettfarben:

Gespenkelter Sand (A08), Granit-Schwarz (A20), Mokka (A21), Sahara (A22), Lichtgrau (A27), Perlweiß (A33) und Terrazzo (A86).

### Aufdruckfläche:

Bedruckt werden kann die Stellfläche des Tablett ca. 1 cm vom Innenrand entfernt.

### Firmendruckkosten pro Tablett:

MENGE JE	WEITERE NETTOKOSTEN
120 - 299	***
300 - 999	***
1,000 und mehr	***

\*\*\*Der zuständige Cambro-Vertreter gibt Ihnen gern Preisauskünfte.



## FIBERGLASTABLETTS

### Camtray® Tabletts

- Alle Camtray Größen können mit Aufdruck versehen werden. (mit Ausnahme der im Cambro Hauptkatalog abgebildeten unterteilten Tabletts).



### • Mindestbestellmenge:

Siebdruckverfahren: 144 Tabletts pro Größe.  
Vierfarbdruckverfahren: 72 Tabletts pro Größe.

- **Musterproduktionszeit:** 10 Arbeitstage + Liefer- und Transitdauer ab Eingang der reproporeifen Vorlage.

- **Auftragsproduktionszeit:** Bis zu 4-6 Wochen + Liefer- und Transitdauer ab Genehmigung der Vorlage und Auftragsbestätigung.

- Weitere Muster ohne verbindliche Bestellung werden separat berechnet \*\*\* netto pro Muster (zuzüglich Versandkosten).

### Geeignete Druckverfahren: Siebdruck und Vierfarbdruck.

**a. Das Siebdruckverfahren** ermöglicht das Drucken von Vorlagen mit einer oder mehreren nebeneinander liegenden Farben. Dieser Druckprozess ermöglicht keine Fotoreproduktion. Dieses Verfahren funktioniert am besten bei hellfarbigen Vorlagen auf dunklen Tablettfarben.

**Aufdruckfläche:** Die Vorlage kann die gesamte Oberfläche des Tablett von einer Kante zur anderen abdecken.

**b. Das Vierfarbdruckverfahren** ermöglicht das Drucken von Vorlagen mit einer oder mehreren Farben sowie Fotoreproduktion. Dieses Verfahren ist nur für hellfarbige Tabletts geeignet. Bei dunkleren Tablettfarben werden die Vorlagenfarben dunkler.

**Für Vierfarbdruckverfahren empfohlene Tablettfarben:** Antik Pergament (101), Pfirsich hell (106), Pfirsich dunkel (117), Weiß (148), Azurblau (177), Florida-Limone (429), Zitronensahne (536), Kameen-Gelb (537), Altweiß (538).

**Aufdruckfläche:** Bedruckt werden kann die Stellfläche des Tablett ca. 1 cm vom Innenrand entfernt.

### Firmendruckkosten pro Tablett:

MENGE JE	WEITERE NETTOKOSTEN
144*- 299**	***
300 und mehr	Frei

\*Mindestbestellmenge für Vierfarbdruck.

\*\*Mindestbestellmenge für Siebdruck.

\*\*\*Der zuständige Cambro-Vertreter gibt Ihnen gern Preisauskünfte.



1418

# AUFDRUCK

## LAMINIERTER SCHICHTSTOFFTABLETTS

### Corfu, Capri, Mykonos, Madeira

- Alle Größen der laminierten Schichtstofftablets können mit Aufdruck oder in kundenspezifischen Farben hergestellt werden. Kundenspezifische Farbabstimmung wird wie Aufdruck behandelt.
- Mit Ausnahme der nur auf der Rückseite bedruckbaren Corfu Tablets können die Ober- und Unterseiten von Tablets mit Aufdruck versehen werden. Die Aufdruckkosten gelten pro Tablettseite.



- **Mindestbestellmenge:** 120 Tablets pro Größe.
- **Musterproduktionszeit:** 10 Arbeitstage + Liefer- und Transitdauer ab Eingang der repropreifen Vorlage.
- **Auftragsproduktionszeit:** Bis zu 4-6 Wochen + Liefer- und Transitdauer ab Genehmigung der Vorlage und Auftragsbestätigung.

- Weitere Muster ohne verbindliche Bestellung werden separat berechnet \*\*\* netto pro Muster (zuzüglich Versandkosten).

#### Geeignete Druckverfahren:

Vierfarbdruck und kundenspezifische Farbabstimmung

**a. Vierfarbdruck:** Dieser Prozess ermöglicht das Drucken von Vorlagen mit einer oder mehreren Farben sowie Fotoreproduktion.

#### b. Kundenspezifische

**Farbabstimmung:** Kundenspezifische Farbabstimmung wird wie Aufdruck behandelt. Für die Herstellung von Tablets in beliebigen Farben geben Sie Cambro bitte die entsprechende PANTONE-Nummer bekannt.

**Aufdruckfläche:** Die Vorlage kann die gesamte Oberfläche des Tablets von einer Kante zur anderen abdecken. Die Vorlagenabmessungen müssen an jeder Seite 4 cm größer als die Tablettgröße sein. (Beispiel: Tablettgröße: 36 x 46 cm - Vorlagengröße: 40 x 50 cm)

#### Firmendruckkosten pro Tablett:

MENGE JE	WEITERE NETTOKOSTEN
120 und mehr	***

\*\*\*Der zuständige Cambro-Vertreter gibt Ihnen gern Preisaukünifte.

## POLYPROPYLEN-TABLETTS

### Fast-Food-Tabletts

- Alle Fast-Food-Tablettgrößen können mit Firmenaufdruck versehen werden mit Ausnahme von 1217FFH.
- **Mindestbestellmenge:** 288 Tablets pro Größe.
- **Musterproduktionszeit:** 10 Arbeitstage + Liefer- und Transitdauer ab Eingang der repropreifen Vorlage.



- **Auftragsproduktionszeit:** Bis zu 4-6 Wochen + Liefer- und Transitdauer ab Genehmigung der Vorlage und Auftragsbestätigung.
- Weitere Muster ohne verbindliche Bestellung werden separat berechnet \*\*\* netto pro Muster (zuzüglich Versandkosten).

#### Geeignete Druckverfahren:

Heißprägung mit 1 Farbe. Da die Prägung auf der texturierten Tablettoberfläche erfolgt, kann Weiß zwar gewählt werden, wird jedoch nicht empfohlen.

**Aufdruckfläche:** Vorlagen dürfen die Maximalgröße von 15 x 15 cm nicht überschreiten.

#### Aufdruckpreis:

**Einmalige Prägestempelgebühr:** \*\*\* netto pro Auftrag

#### Weitere Nettokosten pro Tablett:

MENGE JE	WEITERE NETTOKOSTEN
288-767	***
768-1,199	***
1,200-5,999	***
6,000-11,999	***
12,000 und mehr	***

\*\*\*Der zuständige Cambro-Vertreter gibt Ihnen gern Preisaukünifte.

## CAMTREAD TABLETTS

### Firmengerechtes Bedrucken des Tablets und Gummioberflächenprägung

- **Camtread aus USA:** Die Personalisierung der Tabletrückseite ist nur für Modell 1600CT möglich. Gummioberflächenprägung für alle Camtread-Größen.
- **Camtread aus Europa:** Erhältliche Größen: 1100CT, 1400CT, 1600CT und 1800CT.
- **Musterproduktionszeit:** 10 Arbeitstage + Liefer- und Transitdauer ab Eingang der repropreifen Vorlage.

- **Auftragsproduktionszeit:** Bis zu 4 – 6 Wochen + Liefer- und Transitdauer ab Genehmigung der Vorlage und Auftragsbestätigung.
- Für weitere Muster ohne verbindliche Bestellung wird eine Gebühr von \*\*\* netto pro Muster berechnet. (Zuzüglich Versandkosten)

#### Entsprechendes Verfahren zum

#### Bedrucken des Tablets:

#### Das Vierfarbdruckverfahren

ermöglicht das Drucken von Vorlagen mit einer oder mehreren Farben sowie Fotoreproduktion.

**Camtread aus USA:** Zum Bedrucken des Tablets mit firmeneigener Beschriftung werden weiße Tablets empfohlen.

**Aufdruckfläche:** Die Vorlage kann die flache Rückseite des Tablets bis zu 2,54 cm von der Außenkante bedecken. **Firmenaufdruckkosten Pro Tablett:**

MENGE JE	WEITERE NETTOKOSTEN
<b>Camtread aus USA</b>	
72-144	***
145-288	***
289-432	***
433 und mehr	Frei
<b>Camtread aus Europa</b>	
120 und mehr	***

#### Gummioberflächenprägung

- **Elektronisches Dateiformat:** Adobe Illustrator EPS Formate.

#### Prägungsfläche:

Die Vorlage kann die Oberfläche des Tablets bis zu 2,54 cm von der Innenkante bedecken

#### Gebühr Für Firmengerechte Prägung Pro Tablett:

MENGE JE	WEITERE NETTOKOSTEN
<b>Camtread aus USA</b>	
72 und mehr	***
<b>Camtread aus Europa</b>	
156 und mehr	***

\*\*\*Der zuständige Cambro-Vertreter gibt Ihnen gern Preisaukünifte.

# POLYESTER VERSA TABLETTS – ECOLOGIC SERIES

## SPEZIFIKATIONEN

Material	Naturmaterial und Polyester
Oberflächencharakteristiken	Glatt
Beanspruchung	Hervorragend
Stapelnocken	Ja
Spülmaschinenfest	Ja – stark
Chemikalienfestigkeit	Hervorragend
Trocknungstest	Hervorragend
Stoßfestigkeit	Hervorragend
Bruchfestigkeit	Hervorragend
Kratzfestigkeit	Hervorragend
Fleckenbeständigkeit	Hervorragend
Hitzebeständigkeit	-40° bis +140°C‡



ANTEILIG

‡Nicht für beheizte Wagen empfohlen.

## EMPFOHLENE VERWENDUNG

Starke Beanspruchung / häufiger Gebrauch

- Krankenhäuser
- Schulen
- Universitäten
- Kantinen / Cafeterien / Selbstbedienungsbüffets
- Militär

Nur erhältlich von Cambro European Logistics (CEL), Deutschland und Cambro Üzay, Türkei.

Mindestbestellmenge für nicht Lagerartikel 240 Stück. Angebrochene Kartons nicht erlaubt.



Hohes Profil

Niedriges Profil



Im Flachdesign

Abgeflachte Kanten

Aus Harz gefertigt, das aus natürlichen Materialien gewonnen wurde.



GPE4002

Im Durchschnitt 20% leichter als das standardmäßige Versa-Tablett. Einfache und bequeme Handhabung.



Hochbelastbares Tablett aus Polyester mit verstärkten Ecken und Kanten bietet optimalen Schutz vor Stößen.

Stapelnocken sorgen für den festen Halt der Tablettts und stellen die angemessene Luftzirkulation sicher.

ART.-NR.	GRÖSSE
<b>VT-Tabletts – Hohes Profil</b>	
VTE1418	35,5 x 45,7 cm
VTE3343	33 x 43
<b>VT-Tabletts – Niedriges Profil</b>	
VTE3253	32,5 x 53
VTE3753	37 x 53
<b>Versa Tabletts Century™ – im Flachdesign</b>	
VTE3646C	35,5 x 45,7
<b>GP-Tabletts – Abgeflachte Kanten</b>	
GPE0540	34,4 x 46
GPE3980	37 x 53
GPE4002*	32,5 x 53
GPE4004**	32,5 x 53

Verkaufseinheit: 12

\*Mit verstärkten Kanten zum automatischen Abstapeln auf Durchlaufspülmaschinen.

\*\*Texturierte Oberfläche verringert das Rutschen von Geschirr.

Nicht in (A72) erhältlich.

\*\*\*Der Farbton Flitter A72 zerkratzt bei nicht ordnungsgemäßer Anwendung.



Aufdruck: Der zuständige Cambro-Vertreter gibt Ihnen gern Preisauskünfte.

## Tablettfarben:

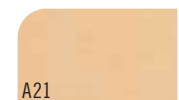

A21

Mokka

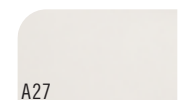

A27

Lichtgrau



A72

Flitter\*\*\*



A86

Terrazzo



# POLYESTER VERSA TABLETTS PLUS

## SPEZIFIKATIONEN

Material	Fiberglas-verstärktes Polyester
Oberflächencharakteristiken	Glatt
Beanspruchung	Hervorragend
Stapelnocken	Ja
Spülmaschinenfest	Ja – stark
Chemikalienfestigkeit	Hervorragend
Trocknungstest	Hervorragend
Stoßfestigkeit	Hervorragend
Bruchfestigkeit	Hervorragend
Kratzfestigkeit	Hervorragend
Fleckenbeständigkeit	Hervorragend
Hitzebeständigkeit	-40° bis +140°C‡



‡Nicht für beheizte Wagen empfohlen.

Nur erhältlich von Cambro European Logistics (CEL), Deutschland und Cambro Özay, Türkei.

## EMPFOHLENE VERWENDUNG

Starke Beanspruchung / häufiger Gebrauch

- Krankenhäuser
- Schulen
- Universitäten
- Kantinen / Cafeterien / Selbstbedienungsbüffets
- Militär

## AB LAGER EUROPA VERFÜGBARE ARTIKEL UND FARBEN

VT3646C, GP1070, GP4002, GP4004, VT1418: (S60)

Mindestbestellmenge für nicht Lagerartikel 240 Stück. Angebrochene Kartons nicht erlaubt.

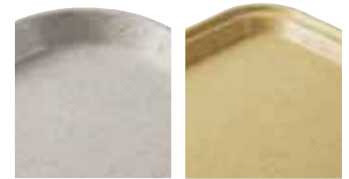

Hohes Profil

Niedriges Profil



Im Flachdesign

Abgeflachte Kanten



GP4002

## Einfache Pflege

Spülmaschinenfest – Waschen Sie die Tablettts so häufig und regelmäßig wie nötig.

Stapelnocken sorgen für den festen Halt der Tablettts und stellen die angemessene Luftzirkulation sicher.

## Lange Haltbar

Erhöhte Kratzfestigkeit.

Patentrechtlich geschützte Materialkombination reduziert die Sichtbarkeit von Kratzern.

Verstärkte Ecken und Kanten schützen und stärken die Tablettts.



Ziegelrot

Schwarz

Braun

## ART.-NR.

### VT-Tablettts – Hohes Profil

ART.-NR.	GRÖSSE
VT1418	35,5 x 45,7 cm
VT3343	33 x 43

### VT-Tablettts – Niedriges Profil

VT2632	32,5 x 26,5
VT3253	32,5 x 53
VT3753	37 x 53

### Versa Tablettts Century™ – im Flachdesign

VT3646C	35,5 x 45,7
---------	-------------

### GP-Tablettts – Abgeflachte Kanten

GP1070	32,5 x 26,5
GP3980	37 x 53
GP4002	32,5 x 53
GP4004	32,5 x 53

Verkaufseinheit: 12

# ANTIBAKTERIELLE CAMGUARD® VERSA TABLETTS

## SPEZIFIKATIONEN

Material	Fiberglas-verstärktes Polyester
Oberflächencharakteristik	Glatt
Beanspruchung	Hervorragend
Stapelnocken	Ja
Spülmaschinenfest	Ja – Stark
Chemikalienfestigkeit	Hervorragend
Trocknungstest	Hervorragend
Stoßfestigkeit	Hervorragend
Bruchfestigkeit	Hervorragend
Kratzfestigkeit	Hervorragend
Fleckenbeständigkeit	Hervorragend
Hitzebeständigkeit	-40° bis +140°C‡



ANTEILIG

‡ Nicht für beheizte Wagen empfohlen.

## EMPFOHLENE VERWENDUNG

Starke Beanspruchung / häufiger Gebrauch

- Krankenhäuser
- Schulen
- Universitäten
- Kantinen / Cafeterien / Selbstbedienungsbüffets
- Militär

Nur erhältlich von Cambro European Logistics (CEL), Deutschland und Cambro Özyay, Türkei.

Mindestbestellmenge für nicht Lagerartikel 240 Stück. Angebrochene Kartons nicht erlaubt.



Hohes Profil

Im Flachdesign



Abgeflachte Kanten



## camguard

ANTIMICROBIAL TRAYS

Die Tablett verfügen über antimikrobielle Eigenschaften, die vor Schimmel und bakteriellen Gerüchen schützen. Dieser Schutz besteht auch noch nach dem Spülen und fortgesetztem Gebrauch.

Ungeschützte Oberfläche und mit Camguard geschützte Oberfläche nach 24-stündigem Test

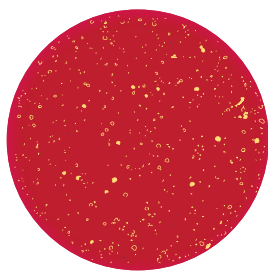

Ungeschützt

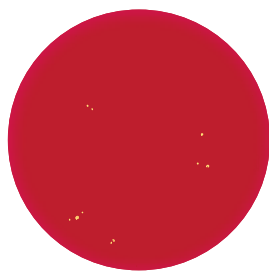

Schutz mit Camguard

ART.-NR.	GRÖSSE
<b>Versa Tablett – Hohes Profil</b>	
VT1418AB	35,5 x 45,7 cm
VT3343AB	33 x 43
<b>Versa Tablett Century™ – Im Flachdesign</b>	
VT3646CAB	35,5 x 45,7
VT3343CAB	32,9 x 43
<b>Versa Tablett – Abgeflachte Kanten</b>	
GP1070AB*	32,5 x 26,5
GP1080AB*	37 x 26,5
GP3980AB*	53 x 37
GP4002AB*	53 x 32,5

Verkaufseinheit: 12

\* Mit verstärkten Ecken zum automatischen Abstapeln auf Durchlaufspülmaschinen.



Das innovative Design mit niedrigem Profil und flachen Ecken bietet dem Kunden während seiner Mahlzeit mehr Komfort und eine bessere Platzausnutzung.



Verstärkte Polyester-Ecken sorgen für einen verbesserten Schutz vor Stößen an Ecken und Rändern.



Stapelnocken sorgen für den festen Halt der Tablett und stellen die angemessene Luftzirkulation sicher.

Tablettfarbe:

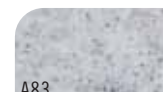

A83

Granit

# DEKORIERTE POLYESTER TABLETTS MIT GLATTER ODER RUTSCHFESTER OBERFLÄCHE

## SPEZIFIKATIONEN

Material	Leistungsstarkes Fiberglas Verstärkte Polyester + Melamin-Oberfläche	Leistungsstarkes fiberglasverstärktes Polyester + rutschfeste Oberfläche
Oberflächencharakteristik	Glatt	Rutschfest
Beanspruchung	Hervorragend	Hervorragend
Stapelnocken	Ja	Ja
Spülmaschinenfest	Ja – stark	Ja – Stark
Chemikalienfestigkeit	Hervorragend*	Hervorragend
Trocknungstest	Hervorragend	Hervorragend
Stoßfestigkeit	Hervorragend	Hervorragend
Bruchfestigkeit	Hervorragend	Hervorragend
Kratzfestigkeit	Hervorragend	Gut
Fleckenbeständigkeit	Hervorragend	Normal
Hitzebeständigkeit	-40° bis +90°C‡	-40° bis +80°C‡



Abgeflachte Kanten

‡ Nicht für beheizte Wagen empfohlen.

\* Falls Sie thermo-chemische Desinfektionsmittel benutzen, setzen Sie sich bitte mit uns in Verbindung. Wir helfen Ihnen, die richtige Wahl für Ihre Anwendung zu finden.

Aufdruck: Der zuständige Cambro-Vertreter gibt Ihnen gern Preisauskünfte.

Bitte die jeweiligen Pflegehinweise beachten

### EMPFOHLENE VERWENDUNG

Starke Beanspruchung / häufiger Gebrauch

- Krankenhäuser
- Schulen
- Universitäten
- Kantinen / Cafeterien / Selbstbedienungsbüffets
- Militär

Nur erhältlich von Cambro European Logistics (CEL), Deutschland und Cambro Özyay, Türkei.

### AB LAGER EUROPA VERFÜGBARE ARTIKEL UND FARBEN

GP4002, GP4002NS: (B93)

Mindestbestellmenge für nicht Lagerartikel 120 Stück.

ART.-NR.	GRÖSSE	VERKAUFS-EINHEIT
<b>Glatter Oberfläche – Abgeflachte Kanten</b>		
GP0540†	46 x 34,4 cm	12
GP3980†	53 x 37	12
GP4002†	53 x 32,5	12
GP4004	53 x 32,5	12
<b>Rutschfester Oberfläche** – Abgeflachte Kanten</b>		
GP3980NS†	53 x 37	12
GP4002NS†	53 x 32,5	12
GP0540NS†	46 x 34,4	12
GP1080NS†	37 x 26,5	12

\*\* Nur in den Farben erhältlich: B22, B93, B99, B100.

† Mit verstärkten Kanten zum automatischen Abstapeln auf Durchlaufspülmaschinen.

### Muster und Tablettgrundfarben:

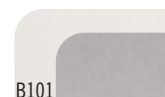

B101  
Mattstahl auf  
lichtgrauem Tablett



B27  
Lichtgrau auf  
lichtgrauem Tablett

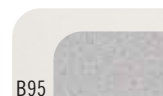

B95  
Weisskiesel auf  
lichtgrauem Tablett

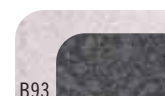

B93  
Titan auf  
granitfarbenem  
Tablett



B100  
Schwarzkiesel auf  
terrazzofarbenem  
Tablett



B22  
Sahara auf  
saharafarbenem  
Tablett



B99  
Schwarzkiesel auf  
lichtgrauem Tablett

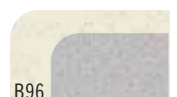

B96  
Weisskiesel auf  
terrazz farbenem  
Tablett





# POLYESTER VERSA TABLETTS MIT GLATTER OBERFLÄCHE

## SPEZIFIKATIONEN

Material	Fiberglas-verstärktes Polyester
Oberflächencharakteristiken	Glatt
Beanspruchung	Hervorragend
Stapelnocken	Ja
Spülmaschinenfest	Ja – stark
Chemikalienfestigkeit	Hervorragend
Trocknungstest	Hervorragend
Stoßfestigkeit	Hervorragend
Bruchfestigkeit	Hervorragend
Kratzfestigkeit	Hervorragend
Fleckenbeständigkeit	Hervorragend
Hitzebeständigkeit*	-40° bis +140°C‡



ANTEILIG

‡Nicht für beheizte Wagen empfohlen.  
Aufdruck, siehe Seite 204.

\*Aufdruck, hitzebeständigkeit: 90°C.

## EMPFOHLENE VERWENDUNG

Starke Beanspruchung /  
häufiger Gebrauch

- Krankenhäuser
- Schulen
- Universitäten
- Kantinen / Cafeterien /  
Selbstbedienungsbuffets
- Militär



Hohes Profil

Niedriges Profil



Im Flachdesign

Abgeflachte Kanten

## AB LAGER EUROPA VERFÜGBARE ARTIKEL UND FARBEN

VT1418 VT2632: (A72), (A83)  
VT3253: (A72), (A83), (A86) VT3343: (A72)  
VT3753: (A83) VT3646C: (A72)

Mindestbestellmenge für nicht  
Lagerartikel 120 Stück. Angebrochene  
Kartons nicht erlaubt.

Nur erhältlich von Cambro European  
Logistics (CEL), Deutschland und  
Cambro Özyay, Türkei.

ART.-NR.	GRÖSSE	VERKAUFS- EINHEIT
<b>VT-Tabletts – Hohes Profil</b>		
VT1216	30,5 x 41,5 cm	12
VT1418	35,5 x 45,7	12
VT1418TR – Trapezoide	35,5 x 45,7	12
VT1520	38 x 51,5	12
VT3343	33 x 43	12

### VT- Tabletts – Hohes Profil



ART.-NR.	GRÖSSE	VERKAUFS- EINHEIT
<b>VT-Tabletts – Niedriges Profil</b>		
VT2632	32,5 x 26,5 cm	12
VT3253	32,5 x 53	12
VT3753	37 x 53	12
VT3853	37,5 x 53	12

### VT- Tabletts – Niedriges Profil

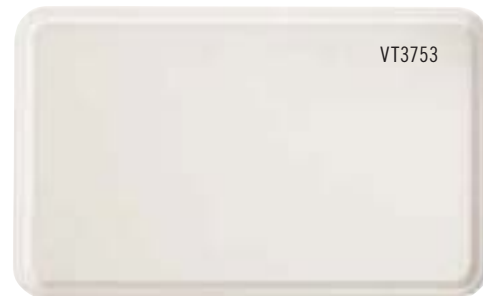

ART.-NR.	GRÖSSE	VERKAUFS- EINHEIT
<b>Versa Tabletts Century™ – Im Flachdesign</b>		
VT3646C	35,5 x 45,7 cm	12
VT3343C	33 x 43	12

### Versa Tabletts Century – im Flachdesign



VT3646C

Innovatives Design mit  
niedrigen Seiten und  
Ecken bietet bessere  
Platzausnutzung der  
Tablettfläche und dem  
Kunden mehr Komfort  
beim Essen.

# POLYESTER VERSA TABLETTS MIT GLATTER OBERFLÄCHE

ART.-NR.	GRÖSSE	VERKAUFS-EINHEIT
<b>GP-Tabletts – Abgeflachte Kanten</b>		
GP0540*	46 x 34,4 cm	12
GP1070*	32,5 x 26,5	12
GP1080*	37 x 26,5	12
GP3074	45 x 32	12
GP3788	39 x 51	12
GP3980*	53 x 37	12
GP4002*	53 x 32,5	12
GP4004**	53 x 32,4	12
GP4701	42,5 x 32,5	12
GP4709	46 x 32,5	12
GP4856*	34,5 x 23	12

\*Mit verstärkten Kanten zum automatischen Abstapeln auf Durchlaufspülmaschinen.  
 \*\*Texturierte Oberfläche verringert das Rutschen von Geschirr.  
 Nicht in (A72) erhältlich.

## AB LAGER EUROPA VERFÜGBARE ARTIKEL UND FARBEN

**GP0540:** (A22), (A27), (A72), (A83), **GP1070:** (A27), (A33) **GP3980:** (A27), (A36), (A83), (A86)  
**GP4002:** (A21), (A22), (A27), (A33), (A36), (A72), (A83), (A86) **GP4210:** (A27), (A83), (A86)  
**GP4701:** (A27), (A33), (A72), (A83), (A86) **GP4709:** (A27) **GP55653:** (A72)

**Mindestbestellmenge für nicht**  
 Lagerartikel 120 Stück.

ART.-NR.	GRÖSSE	VERKAUFS-EINHEIT
<b>GP-Tabletts – Café-Tabletts</b>		
GP55653	40 x 27 cm	12
GP55702	26 x 20	12
GP55703	29 x 21	12

Nur erhältlich von Cambro European Logistics (CEL), Deutschland und Cambro Özay, Türkei.

ART.-NR.	GRÖSSE	VERKAUFS-EINHEIT
<b>GP-Tabletts – Platzsparende Tabletts</b>		
GP4210 – Trapezoide	48 x 34 cm	12
GP4410 – Trapezoide	32,5 x 42,5	12
GP4853	42,4 x 32,5	12



Sechskantiger Tisch Längsseite 70 cm GP4210



Quadratischer Tisch 80 x 80 cm GP4210



Runder Tisch Ø 135 cm GP4853



Quadratischer Tisch 95 x 95 cm GP4853

## GP- Tabletts – Abgeflachte Kanten



## Tablettfarben:

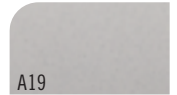

A19 Graukiesel\*



A21 Mokka



A22 Sahara



A25 Magic Gelb



A26 Magic Mint

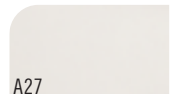

A27 Lichtgrau



A33 Perlweiß



A36 Granit-Blau



A72 Flitter\*



A83 Granit

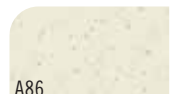

A86 Terrazzo

## GP- Tabletts – Café-Tabletts



## GP- Tabletts – Platzsparende Tabletts



Polyester Versa Tabletts VT/GP sind nicht für den Gebrauch in erhitzten Speisentransportwagen vorgesehen. Falls Sie Fragen zum richtigen Gebrauch oder zu speziellen Anwendungsbedürfnissen haben, wenden Sie sich bitte an den Kundenservice von Cambro oder an die Presswerk Köngen GmbH. Cambro wird Sie mit klaren Anweisungen zum richtigen Gebrauch unserer Tabletts unterstützen, um eine lange Lebensdauer Ihrer Produkte zu gewährleisten.

\*Der Farbton Graukiesel A19 und Flitter A72 zerkratzt bei nicht ordnungsgemäßer Anwendung.

# POLYESTER LITE TABLETS MIT GLATTER OBERFLÄCHE

## SPEZIFIKATIONEN

Material	SMC – Standardleistung Fiberglasverstärktes Polyester
Oberflächencharakteristik	Glatt
Beanspruchung	Hervorragend
Stapelnocken	Ja
Spülmaschinenfest	Ja – normal
Chemikalienfestigkeit	Gut
Trocknungstest	Hervorragend
Stoßfestigkeit	Gut
Bruchfestigkeit	Gut
Kratzfestigkeit	Gut
Fleckenbeständigkeit	Normal
Hitzebeständigkeit*	-40° bis +130°C‡



ANTEILIG

‡ Nicht für beheizte Wagen empfohlen.  
Aufdruck, siehe Seite 204.

\*Aufdruck, hitzebeständigkeit: 90°C.

## EMPFOHLENE VERWENDUNG

Mittlere Belastung /  
Priorität Wirtschaftlichkeit

- Schulen
- Universitäten
- Kantinen / Cafeterien /  
Selbstbedienungsbüffets
- Militär
- Zimmerservice

Nur erhältlich von Cambro European  
Logistics (CEL), Deutschland und  
Cambro Özyay, Türkei.

Mindestbestellmenge für nicht  
Lagerartikel 120 Stück.

## AB LAGER EUROPA VERFÜGBARE ARTIKEL UND FARBEN

GL0540: (A22), (A27) GL1070: (A27)

GL3980: (A20)

GL4002: (A20), (A21), (A22), (A27), (A83), (A86)

GL4701: (A27)



Hohes Profil

Niedriges Profil

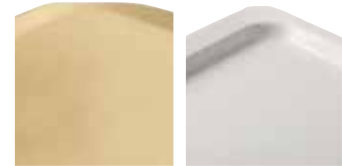

Im Flachdesign

Abgeflachte  
Kanten



Flaches Profil  
Abgeflachte Kanten

ART.-NR.	GRÖSSE
<b>GL-Tablets – Abgeflachte Kanten</b>	
GL0540†	46 x 34,4 cm
GL1070†	32,5 x 26,5
GL1080†	37 x 26,5
GL3074	45 x 32
GL3980†	53 x 37
GL4002†	53 x 32,5
GL4060	40 x 60
GL4701	42,5 x 32,5
GL4709	46 x 32,5

Verkaufseinheit: 12

†Mit verstärkten Kanten zum automatischen Abstapeln auf  
Durchlaufspülmaschinen.

## GL- Tablets – Abgeflachte Kanten



GL4002

GL4002

ART.-NR.	GRÖSSE
<b>GL-Tablets – Platzsparende Tablets</b>	
GL4210 – Trapezoide	48 x 34 cm

Verkaufseinheit: 12

## GL- Tablets – Platzsparende Tablets



Sechskantiger Tisch  
Längsseite 70 cm  
GL4210



Quadratischer  
Tisch 80 x 80 cm  
GL4210



GL4210



# POLYESTER LITE TABLETS MIT GLATTER OBERFLÄCHE

ART.-NR.	GRÖSSE
<b>VL-Tablets – Hohes Profil</b>	
VL1014	27 x 35 cm
VL1216	30,5 x 41,5
VL3343	33 x 43
VL1418	35,5 x 45,7

Verkaufseinheit: 12

## VL-Tablets – Hohes Profil



VL1418

Nur erhältlich von Cambro European Logistics (CEL), Deutschland und Cambro Özyay, Türkei.

Mindestbestellmenge für nicht Lagerartikel 120 Stück. Angebrochene Kartons nicht erlaubt.

## AB LAGER EUROPA VERFÜGBARE ARTIKEL UND FARBEN

VL1418: (A20), (A21), (A22), (A27)

VL3253: (A20), (A21), (A33), (A86)

VL3343: (A20), (A21)

VL3343C: (A20)

VL3753, VL3646C: (A27)

ART.-NR.	GRÖSSE
<b>GL-Tablets – Flaches Profil mit abgeflachten Kanten</b>	
GL220P	32,5 x 53 cm
GL210P	37 x 53

Verkaufseinheit: 12

## GL-Tablets – Flaches Profil mit abgeflachten Kanten



GL210P

GL220P

## Tabletffarben:

A08

Gesprenkelter Sand

A20

Granit-Schwarz

A21

Mokka

A22

Sahara

A27

Lichtgrau

A33

Perlweiß

A83

Granit

A86

Terrazzo

ART.-NR.	GRÖSSE
<b>VL-Tablets – Niedriges Profil</b>	
VL2632	32,5 x 26,5 cm
VL3253	32,5 x 53
VL3753	37 x 53

Verkaufseinheit: 12

## VL-Tablets – Niedriges Profil



VL3753

ART.-NR.	GRÖSSE
<b>Versa Lite Century™ Tablets im Flachdesign</b>	
VL3646C	35,5 x 45,7 cm
VL3343C	33 x 43

Verkaufseinheit: 12

## Versa Lite Century Tablets im Flachdesign



VL3646C



Innovatives Design mit niedrigen Seiten und Ecken bietet bessere Platzausnutzung der Tablettfläche und dem Kunden mehr Komfort beim Essen.

# CENTURY™ FUN TABLETTS – ERSTELLEN SIE EINE DYNAMISCHE

## TISCHPLATTE MIT BUNTEN TABLETTS

### SPEZIFIKATIONEN

#### Versa Tabletts

#### Versa Lite Tabletts

Material	Fiberglas-verstärktes Polyester	SMC – Standardleistung Fiberglasverstärktes Polyester
Oberflächencharakteristiken	Glatt	Glatt
Beanspruchung	Hervorragend	Hervorragend
Stapelnocken	Ja	Ja
Spülmaschinenfest	Ja – stark	Ja – normal
Chemical Resistance	Hervorragend	Gut
Trocknungstest	Hervorragend	Hervorragend
Stoßfestigkeit	Hervorragend	Gut
Bruchfestigkeit	Hervorragend	Gut
Kratzfestigkeit	Hervorragend	Gut
Fleckenbeständigkeit	Hervorragend	Gut
Hitzebeständigkeit*	-40° bis +90°C ‡	-40° bis +90°C ‡

‡Nicht für beheizte Wagen empfohlen.  
Aufdruck, siehe Seite 204.

\*Aufdruck, hitzebeständigkeit: 90°C.

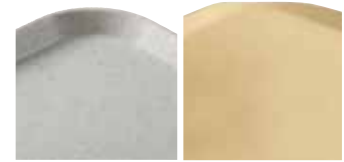

Hohes Profil

Im Flachdesign

### EMPFOHLENE VERWENDUNG

Starke Beanspruchung /  
häufiger Gebrauch

- Krankenhäuser
- Schulen
- Universitäten
- Kantinen / Cafeterien /  
Selbstbedienungsbuffets
- Militär

Century Fun-Tabletts werden für den intensiven Gebrauch hergestellt. Die kratz-, schmutz-, chemie- und bruchbeständigen Century Fun-Tabletts sind auf einem komplett weißen Tablett erhältlich. Passen Sie die Tablettfarbe an die Farbe Ihrer Einrichtung an (Geschirr, Möbel, Wände usw.).



VT3646C

Verstärkte Polyester-Ecken sorgen für einen verbesserten Schutz vor Stößen an Ecken und Rändern.

Stapelnocken sorgen für den festen Halt der Tabletts und stellen die angemessene Luftzirkulation sicher.

Stapelnasen fördern die Luftzirkulation für schnelle Trocknung und perfektes Aufstapeln.

# CENTURY™ FUN TABLETTS – ERSTELLEN SIE EINE DYNAMISCHE TISCHPLATTE MIT BUNTEN TABLETTS



## Aufdruck

Sie können sich zudem für eine individuelle PMS-Farbe Ihrer Wahl entscheiden.

Mindestmenge: 120 Stück.

Die Personalisierungsverfahren sowie die Verfügbarkeit der Farben entnehmen Sie bitte dem Personalisierungsbereich.

Wenn Sie Hilfe benötigen, wenden Sie sich bitte an Ihren Cambro-Ansprechpartner.

Nur erhältlich von Cambro European Logistics (CEL), Deutschland und Cambro Özay, Türkei.

Mindestbestellmenge für nicht Lagerartikel 120 Stück. Angebrochene Kartons nicht erlaubt.

## AB LAGER EUROPA VERFÜGBARE ARTIKEL UND FARBEN

VL3343C, VL3646C, VT3343C, VT3646C: (F01), (F02), (F04), (F06), (F07), (F08), (F09), (F10), (F87), (F88), (F89)

ART.-NR.	Ø/GRÖSSE	VERKAUFS-EINHEIT
<b>Versa Tablett</b>		
VT1418	35,5 x 45,7 cm	12
VT3343C	33 x 43	12
VT3646C	35,5 x 45,7	12
<b>Versa Lite Tablett</b>		
VL1418	35,5 x 45,7	12
VL3343C	33 x 43	12
VL3646C	35,5 x 45,7	12

Salbeigrün auf weißem Tablett (F01)



Himbeerrot auf weißem Tablett (F02)



Traubenlila auf weißem Tablett (F03)



Perlgrau auf weißem Tablett (F04)



**New!**  
Aquamarin (F06)

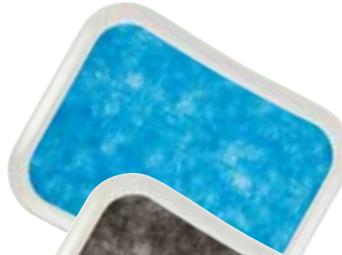

**New!**  
Schwarz (F07)



**New!**  
Smaragdgrün (F08)



**New!**  
Schwarze Johannisbeere (F09)



**New!**  
Lachs (F10)

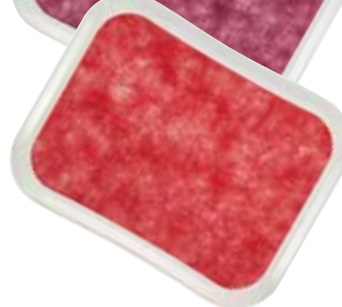

**New!**  
Helle Eiche (F86)



**New!**  
Braune Eiche (F87)



**New!**  
Dunkle Eiche (F88)



**New!**  
Helloliv (F89)



**New!**  
Braunes Oliv (F90)





# POLYESTER RUTSCHFESTE VERSA LITE TABLETTS

## SPEZIFIKATIONEN

Material	SMC – Standardleistung Fiberglasverstärktes Polyester
Oberflächencharakteristik	Rutschfest
Beanspruchung	Hervorragend
Stapelnocken	Ja
Spülmaschinenfest	Ja – normal
Chemikalienfestigkeit	Gut
Trocknungstest	Hervorragend
Stoßfestigkeit	Gut
Bruchfestigkeit	Gut
Kratzfestigkeit	Gut
Fleckenbeständigkeit	Normal
Hitzebeständigkeit*	-40° bis +80°C‡



‡Nicht für beheizte Wagen empfohlen.  
Aufdruck: Der zuständige Cambro-Vertreter gibt Ihnen gern Preisauskünfte.  
\*Aufdruck, hitzebeständigkeit: 90°C.

## EMPFOHLENE VERWENDUNG

Intensive Nutzung / Priorität  
Wirtschaftlichkeit

- Krankenhäuser
- Schulen
- Universitäten
- Kantinen / Cafeterien / Selbstbedienungsbuffets
- Militär
- Partyservice / Kreuzfahrtschiffe
- Zimmerservice

Nur erhältlich von Cambro European Logistics (CEL), Deutschland und Cambro Özyay, Türkei.

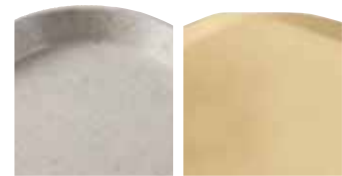

Hohes Profil

Im Flachdesign



Abgeflachte Kanten



Verstärkte Ecken aus Polyester bieten besseren Schutz gegen Stöße an Ecken und Rändern.

Mindestbestellmenge für nicht Lagerartikel 120 Stück.

**AB LAGER EUROPA VERFÜGBARE ARTIKEL UND FARBEN**

GL4002NS: (B22)



Stapelnocken sorgen für den festen Halt der Tablettts und stellen die angemessene Luftzirkulation sicher.



Versa Lite Century Trays haben niedrige Kanten und ergonomisch geformte Ecken für mehr Komfort.

ART.-NR.	GRÖSSE
<b>Versa Lite Tablett – Hohes Profil</b>	
VL1418NS	35,5 x 45,7 cm
VL3343NS	33 x 43
<b>Versa Lite Tablett Century™ – Im Flachdesign</b>	
VL3646CNS	35,5 x 45,7
VL3343CNS	33 x 43
<b>Versa Lite Tablett – Abgeflachte Kanten</b>	
GL3980NS*	53 x 37
GL4002NS*	53 x 32,5

Verkaufseinheit: 12

\*Mit verstärkten Ecken zum automatischen Ab stapeln auf Durchlaufspülmaschinen.



Rutschfeste Tablettts sorgen für bessere Haftung.

## Tablettfarben:



B22

Sahara auf saharafarbenem Tablett



B14

Titan auf gesprenkeltem Rauchgrau

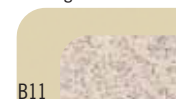

B11

Sahara auf Perlweiß

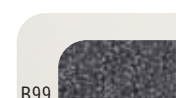

B99

Schwarzkiezel auf lichtgrauem Tablett

# POLYESTER VERSA LITE TABLETTS MIT RUTSCHFESTER GUMMIOBERFLÄCHE

## SPEZIFIKATIONEN

Material	SMC – Standardleistung Fiberglasverstärktes Polyester + Rutschfester Gummi
Oberflächencharakteristik	Rutschfester Gummi
Beanspruchung	Hervorragend
Stapelnocken	Ja
Spülmaschinenfest	Ja – normal
Chemikalienfestigkeit	Gut
Trocknungstest	Hervorragend
Stoßfestigkeit	Gut
Bruchfestigkeit	Gut
Kratzfestigkeit	Gut
Fleckenbeständigkeit	Normal
Hitzebeständigkeit	-40° bis +100°C‡



‡Nicht für beheizte Wagen empfohlen.

### EMPFOHLENE VERWENDUNG

Mittlere Belastung /  
Priorität Wirtschaftlichkeit

- Bankett-Service
- Restaurants / Cafés
- Bars / Clubs / Gaststätten
- Partyservice
- Brauereien

Nur erhältlich von Cambro European  
Logistics (GEL), Deutschland und  
Cambro Özyay, Türkei.

Mindestbestellmenge für nicht  
Lagerartikel 120 Stück. Angebrochene  
Kartons nicht erlaubt.

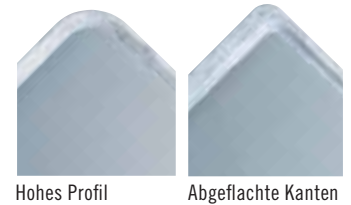

Hohes Profil

Abgeflachte Kanten

### AB LAGER EUROPA VERFÜGBARE ARTIKEL UND FARBEN

GL1070RNS: (A83)  
GL4002RNS: (A83), (A87)



ART.-NR.	Ø/GRÖSSE	VERKAUFS- EINHEIT
<b>VL-Tabletts – Hohes Profil</b>		
VL1418RNS	35,5 x 45,7 cm	12
<b>GL-Tabletts – Abgeflachte Kanten</b>		
GL1070RNS*	32,5 x 26,5	12
GL4002RNS*	53 x 32,5	12
GL3980RNS*	53 x 37	12
<b>GL-Tabletts – Café-Tabletts</b>		
VL2129RNS	21 x 29	12
VL3200RNS	ø 32	12
VL3600RNS	ø 36	12

\*Mit verstärkten Kanten zum automatischen Abstapeln auf Durchlaufspülmaschinen.

### Muster und Tablettgrundfarben:

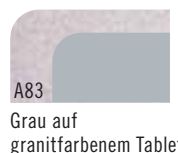

# CAMTRAYS® FIBERGLAS TABLETS MIT GLATTER OBERFLÄCHE

## SPEZIFIKATIONEN

Material	Fiberglasschichten + Polyesterharz
Oberflächencharakteristik	Glatt
Beanspruchung	Hervorragend
Stapelnocken	Ja
Spülmaschinenfest	Ja – stark
Chemikalienfestigkeit	Gut
Trocknungstest	Hervorragend
Stoßfestigkeit	Hervorragend
Bruchfestigkeit	Hervorragend
Kratzfestigkeit	Hervorragend
Fleckenbeständigkeit	Hervorragend
Hitzebeständigkeit	-10° bis +100°C‡

†Alle Standardfarben und Muster.

‡Nicht für beheizte Wagen empfohlen.

ΔAlle Standard-Farben und Muster, außer Spitzenmuster.

Aufdruck, siehe Seite 204.

\*Spezialbestellung, nicht auf Lager  
– Vom Umtausch ausgeschlossen.

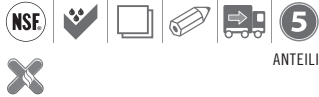

## EMPFOHLENE VERWENDUNG

Starke Beanspruchung /  
häufiger Gebrauch

- Krankenhäuser
- Schulen
- Universitäten
- Kantinen / Cafeterien /  
Selbstbedienungsbuffets
- Militär
- Zimmerservice

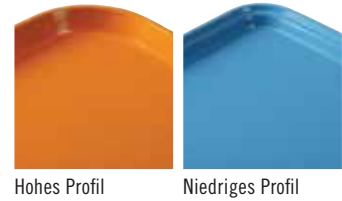

Hohes Profil

Niedriges Profil

## AB LAGER EUROPA VERFÜGBARE ARTIKEL UND FARBEN

1216: (204)



ART.-NR.	GRÖSSE	VERKAUFSEINHEIT
<b>Rechteckig – Hohes Profil</b>		
810†	20,5 x 25 cm	12
915†	22 x 38	12
926*†	22,5 x 65 x 2,5	12
1014†	27 x 35	12
1015*Δ	26 x 38	24
1116*Δ	27,5 x 40,5	24
1216†	30,5 x 41,5	12
1313†	33 x 33	12
1318*†	32 x 45 x 3	12
1418†	35,5 x 45,7	12
1520†	38 x 51,5	12
1622†	40,5 x 56	12
16225*†	42 x 57	12
1826†	45,5 x 65,5	6
<b>Rechteckig – Niedriges Profil</b>		
46†	11 x 15	12
57*†	12,5 x 18	12
2025*†	53 x 65	6





# CAMTRAYS® FIBERGLAS TABLETS MIT GLATTER OBERFLÄCHE

## SPEZIFIKATIONEN

Material	Fiberglasschichten + Polyesterharz
Oberflächencharakteristik	Glatt
Beanspruchung	Hervorragend
Stapelnocken	Ja
Spülmaschinenfest	Ja – stark
Chemikalienfestigkeit	Gut
Trocknungstest	Hervorragend
Stoßfestigkeit	Hervorragend
Bruchfestigkeit	Hervorragend
Kratzfestigkeit	Hervorragend
Fleckenbeständigkeit	Hervorragend
Hitzebeständigkeit	-10° bis +100°C‡

†Erhältlich in Gruppe I Farben und Mustern und Gruppe III Mustern. ‡Nicht für beheizte Wagen empfohlen. Aufdruck, siehe Seite 204.

ΔErhältlich in Gruppe I Farben und Mustern, außer Spitzenmuster, und in Gruppe III Mustern.

\*Spezialbestellung, nicht auf Lager – Vom Umtausch ausgeschlossen.

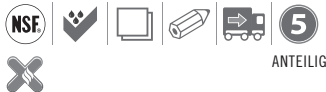

## EMPFOHLENE VERWENDUNG

Starke Beanspruchung / häufiger Gebrauch

- Krankenhäuser
- Schulen
- Universitäten
- Kantinen / Cafeterien / Selbstbedienungsbuffets
- Militär
- Zimmerservice

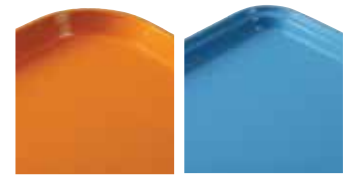

Hohes Profil

Niedriges Profil



ART.-NR.	Ø/GRÖSSE	VERKAUFS-EINHEIT
<b>Trapezförmige – Hohes Profil</b>		
1418TR*†	35,5 x 45,7 cm	12
1422TR*†	35,5 x 56	12
<b>Trapezförmige – Niedriges Profil</b>		
1520TR*†	37 x 49,5	12
<b>Ovale – Niedriges Profil</b>		
2500*Δ	49 x 61	6
2700*Δ	56 x 68,5	6
<b>Runde – Hohes Profil</b>		
900*Δ	Ø 23	12
1000*Δ	Ø 25,5	12
1100Δ	Ø 28	12
1200*Δ	Ø 30,5	12
1300*Δ	Ø 33	12
1400Δ	Ø 35,5	12
1600Δ	Ø 40,5	12
<b>Runde – Niedriges Profil</b>		
1550*Δ	Ø 40,5	12
1950*Δ	Ø 49,5	12

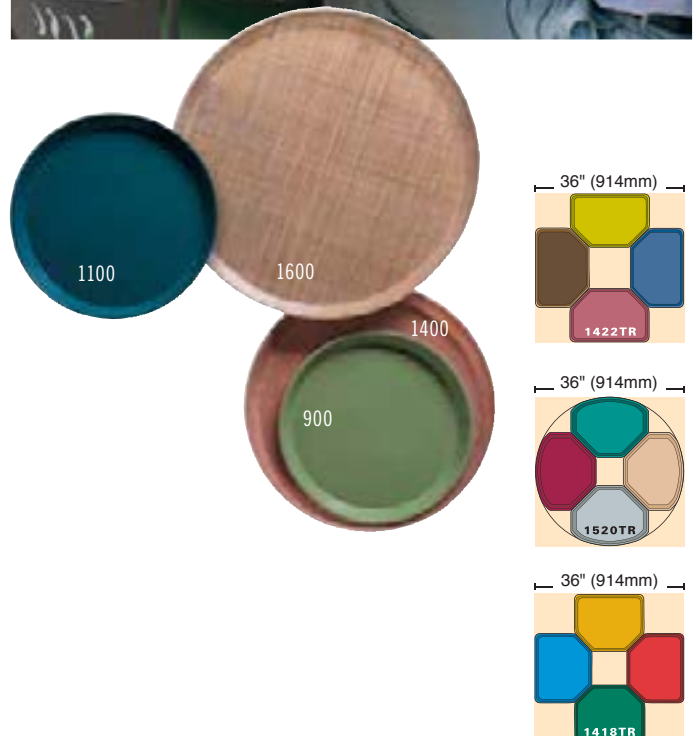

# CAMTRAYS® FIBERGLAS TABLETTS MIT GLATTER OBERFLÄCHE

## SPEZIFIKATIONEN

Material	Fiberglasschichten + Polyesterharz
Oberflächencharakteristik	Glatt
Beanspruchung	Hervorragend
Stapelnocken	Ja
Spülmaschinenfest	Ja – stark
Chemikalienfestigkeit	Gut
Trocknungstest	Hervorragend
Stoßfestigkeit	Hervorragend
Bruchfestigkeit	Hervorragend
Kratzfestigkeit	Hervorragend
Fleckenbeständigkeit	Hervorragend
Hitzebeständigkeit	-10° bis +100°C‡

\*Spezialbestellung, nicht auf Lager – Vom Umtausch ausgeschlossen.

‡Nur in den Farben der Gruppe I erhältlich.

1418H und 1520H sind nur in den Farben der Gruppe I erhältlich und werden durch eine 2-jährige anteilige Gewährleistung gegen Herstellungsschäden geschützt.

NSF-Zertifizierung gilt nicht für den direkten Kontakt mit Lebensmitteln.



ANTEILIG



## EMPFOHLENE VERWENDUNG

Starke Beanspruchung / häufiger Gebrauch

- Krankenhäuser
- Schulen
- Universitäten
- Kantinen / Cafeterien / Selbstbedienungsbüffets
- Militär
- Zimmerservice

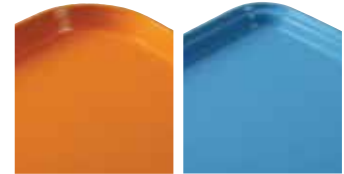

Hohes Profil

Niedriges Profil

## AB LAGER EUROPA VERFÜGBARE ARTIKEL UND FARBEN

1418H: (110), (199), (538)

3242: (110)

3253: (110), (148)

‡Nicht für beheizte Wagen empfohlen.

Aufdruck, siehe Seite 204.

Modelle 1418H und 1520H sind nur mit Vierfarbdruck verfügbar. Weitere Informationen finden Sie im Abschnitt „Personalisierung von Fiberglas-Tabletts“.



1418H



ART.-NR.	GRÖSSE	VERKAUFSEINHEIT
<b>Rechteckig Europäische – Hohes Profil</b>		
1313	33 x 33 cm	12
3242	31,9 x 41,9	12
3853*	37,5 x 53	12
<b>Rechteckig Europäische – Niedriges Profil</b>		
2632*	26,5 x 32,5	12
3046*	30 x 46	12
3253*	32,5 x 53	12
3343	33 x 43	12
3753*	37 x 53	12
<b>Camtrays® mit Griffen</b>		
1418H*❖	35,5 x 45,7	12
1520H*❖	38 x 51,5	12

# CAMTRAY® SERVIERTABLETTS GRUPPE I FARBmuster

Farben alphabetisch aufgelistet. Siehe auf der numerischen Referenzseite folgen.



123  
Amazonas blau



101  
Antik pergament



513  
Lorbeerbraun



110  
Schwarz



409  
Rose



116  
Brasilbraun



522  
Burgunderrot



521  
Cambro-rot



537  
Kameen-gelb



505  
Kirschrot



220  
Zitrus-orange



538  
Altweiß



117  
Pfirsich dunkel



104  
Sand



514  
Erdgold



221  
Rot



551  
Traube



105  
Horizont blau



429  
Florida-limone



536  
Zitronensahne



106  
Pfirsich hell



113  
Limone



504  
Senfgelb



428  
Olivgrün



222  
Phantasie-orange



107  
Perlgrau



410  
Himbeere



501  
Rostbraun



518  
Taubenblau



119  
Flaschengrün



510  
Signalrot



177  
Azurblau



401  
Schieferblau



508  
Samtbraun



199  
Taubengrau



414  
Türkis



171  
Toskana gold

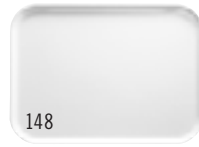

148  
Weiß

Farbabweichungen gegenüber dem Katalogdruck sind möglich.  
Für exakte Farbmuster wenden Sie sich bitte an Cambro oder einen Cambro-Händler.



# CAMTRAY® SERVIERTABLETTS GRUPPE I FARBmuster

## Dekor Muster

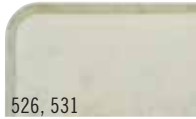

526, 531  
Antik Pergament  
(526 Gold), (531 Silber)

## Netzmuster



270  
Schwarz und Gold



277  
Grau

## Abstrakt-Muster



241  
Antik Pergament

## Abstrakt



214  
Sandstein



215  
Grau

**NR** Tablett sind vom Umtausch ausgeschlossen.



# CAMTRAY GRUPPE III – HOLZ

## Holz



308  
Burma Teak



304  
Landeiche



301  
Weide dunkel



309  
Java Teak

## Leinen-Muster

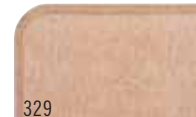

329  
Toffee



302  
Weide hell



303  
Hell Rustikal



307  
Light Elm



204  
Rattan

**NR** Tablett sind vom Umtausch ausgeschlossen.

# CAMTRAY GRUPPE I FARBEN – ZAHLENVERWEIS NACH FARBCODE

Antik Pergament (101),  
Sand (104), Horizont Blau (105),  
Pfirsich hell (106),  
Perlgrau (107), Schwarz (110),  
Limone (113), Brasilbraun (116),  
Pfirsich dunkel (117),

Flaschengrün (119),  
Amazonas Blau (123), Weiß (148),  
Toskana Gold (171), Azurblau (177),  
Taubengrau (199),  
Zitrus-Orange (220), Rot (221),  
Phantasie-Orange (222),

Schieferblau (401), Rose (409),  
Himbeere (410), Türkis (414),  
Olivgrün (428), Florida-Limone (429),  
Rostbraun (501), Senfgelb (504),  
Kirschrot (505), Samtbraun (508),  
Signalrot (510), Lorbeerbraun (513),

Erdgold (514), Taubenblau (518),  
Cambro Rot (521),  
Burgunderrot (522),  
Zitronensahne (536),  
Kameen-Gelb (537), Altweiß (538),  
Traube (551).

**Farbabweichungen gegenüber dem Katalogdruck sind möglich.  
Für exakte Farbmuster wenden Sie sich bitte an Cambro oder einen Cambro-Händler.**

# RUTSCHFESTE VERSA CAMTRAYS®

- Rutschfeste Camtrays sorgen für mehr Sicherheit beim Servierservice.
- Stapelnocken sorgen für den festen Halt der Tablettts und stellen die angemessene Luftzirkulation sicher.
- Temperaturresistent von -40° bis 80°C.‡
- Konturierte Griffe ermöglichen die sichere und elegante Essensausgabe.

**Farben:** Schwarz mit schwarzer Raustruktur (382), Perlgrau mit Titan (381), Elfenbein mit Sahara (380).

Die Rutschfeste Versa Camtrays Mit Griffen sind durch US-Patent D 683,191 S geschützt.



**Aufdruck:** Der zuständige Cambro-Vertreter gibt Ihnen gern Preisauskünfte.  
‡Nicht für beheizte Wagen empfohlen.



Hohes Profil



Abgeflachte Kanten

1418VCH



1418VC

Schwarz mit schwarzer Raustruktur (382)

Perlgrau mit Titan (381)

Elfenbein mit Sahara (380)

ART.-NR.	GRÖSSE	VERKAUFSEINHEIT
<b>Rutschfeste Versa Camtrays</b>		
1418VC	35,5 x 45,7 cm	12
1520VC	38 x 51	12
<b>Rutschfeste Versa Camtrays mit Griffen</b>		
1418VCH	35,5 x 45,7	12
1520VCRST	38 x 51	12

# DIÄT-SERVIERTABLETTS

## SPEZIFIKATIONEN

Material	Fiberglasschichten + Polyesterharz
Oberflächencharakteristik	Glatt
Beanspruchung	Hervorragend
Stapelnocken	Ja
Spülmaschinenfest	Ja – stark
Chemikalienfestigkeit	Gut
Trocknungstest	Hervorragend
Stoßfestigkeit	Hervorragend
Bruchfestigkeit	Gut
Kratzfestigkeit	Gut
Fleckenbeständigkeit	Hervorragend
Hitzebeständigkeit	-10° bis +100°C‡

‡Nicht für beheizte Wagen empfohlen.

## EMPFOHLENE VERWENDUNG

Starke Beanspruchung / häufiger Gebrauch

- Krankenhäuser
- Schulen
- Universitäten
- Kantinen / Cafeterien / Selbstbedienungsbüffets
- Militär
- Zimmerservice

Alle Standardfarben und Muster.

\*Spezialbestellung, nicht auf Lager— nicht umtauschbar.



Niedriges Profil



# CAMLITE® SERVIERTABLETTS

## SPEZIFIKATIONEN

Material	Fiberglasschichten + Polyesterharz
Oberflächencharakteristiken	Glatt
Beanspruchung	Hervorragend
Stapelnocken	Ja
Spülmaschinenfest	Ja – stark
Chemikalienfestigkeit	Gut
Trocknungstest	Hervorragend
Stoßfestigkeit	Hervorragend
Bruchfestigkeit	Hervorragend
Kratzfestigkeit	Gut
Fleckenbeständigkeit	Gut
Hitzebeständigkeit	-10° bis +100°C‡

‡Nicht für beheizte Wagen empfohlen.

## EMPFOHLENE VERWENDUNG

Starke Beanspruchung / häufiger Gebrauch

- Krankenhäuser
- Schulen
- Universitäten
- Kantinen / Cafeterien / Selbstbedienungsbüffets
- Militär
- Zimmerservice

Farben: Kadmium (163), Gelb (145), Grün (162), Blau (142), Hellbraun (161), Stahlweiß (676), Stahlrot (675), Stahlblau (674), Schwarz (110).

Für Sonderfarben ist eine Mindestbestellmenge von 12 Dutzend erforderlich.

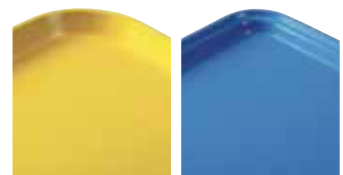

Hohes Profil

Niedriges Profil



ART.-NR.	GRÖSSE	VERKAUFSEINHEIT
<b>Diät-Serviertabletts – Niedriges Profil</b>		
1216D*	30,5 x 41,5 cm	12
1219D*	30,5 x 48,3	12
1220D*	30,5 x 51	12
1222D*	30,5 x 56	12
1418D*	35,5 x 45,7	12
1520D*	38 x 51,3	12

ART.-NR.	GRÖSSE	VERKAUFSEINHEIT
<b>Rechteckig – Hohes Profil</b>		
1014CL	27 x 35 cm	12
1216CL	30,5 x 41,5	12
1418CL	35,5 x 45,7	12
1520CL	38 x 51,5	12
1826CL	45,5 x 65,5	12
<b>Rechteckig – Niedriges Profil</b>		
3253CL	32,5 x 53	12

# CAMWEAR® TABLETTS

## SPEZIFIKATIONEN

Material	Camwear
Oberflächencharakteristik	Texturiert
Beanspruchung	Hervorragend
Stapelnocken	Ja
Spülmaschinenfest	Ja – stark
Chemikalienfestigkeit	Gut
Trocknungstest	Hervorragend
Stoßfestigkeit	Hervorragend
Bruchfestigkeit	Hervorragend
Kratzfestigkeit	Sehr gut
Fleckenbeständigkeit	Sehr gut
Hitzebeständigkeit	-40° bis +99°C‡



‡Nicht für beheizte Wagen empfohlen.

## EMPFOHLENE VERWENDUNG

Mittlere Belastung /  
Priorität Wirtschaftlichkeit

- Schulen
- Universitäten
- Kantinen / Cafeterien /  
Selbstbedienungsbüffets
- Militär
- Schnellservice-Restaurants
- Kaufhausrestaurants /  
Imbissläden

Farben: Blau (168), Beige (133),  
Schwarz (110), Graumetallic (485),  
Dark Cranberry (488).

NSF-Zertifizierung gilt nicht für den  
direkten Kontakt mit Lebensmitteln.

# CAMWEAR TABLETTS MIT RUTSCHFESTER OBERFLÄCHE

## SPEZIFIKATIONEN

Material	Camwear
Oberflächencharakteristik	Rutschfest
Beanspruchung	Hervorragend
Stapelnocken	Ja
Spülmaschinenfest	Ja – stark
Chemikalienfestigkeit	Gut
Trocknungstest	Hervorragend
Stoßfestigkeit	Hervorragend
Bruchfestigkeit	Hervorragend
Kratzfestigkeit	Gut
Fleckenbeständigkeit	Gut
Hitzebeständigkeit	-40° bis +82°C‡



‡Nicht für beheizte Wagen empfohlen.

## EMPFOHLENE VERWENDUNG

Mittlere Belastung /  
Priorität Wirtschaftlichkeit

- Schulen / Universitäten
- Kantinen / Cafeterien /  
Selbstbedienungsbüffets
- Militär
- Schnellservice-Restaurants
- Kaufhausrestaurants /  
Imbissläden
- Restaurants / Cafés
- Brauereien
- Zimmer-Service
- Kranken-häuser

Farben: Schwarz (110), Graumetallic  
(485), Dark Cranberry (488).

NSF-Zertifizierung gilt nicht für den  
direkten Kontakt mit Lebensmitteln.



ART.-NR.	GRÖSSE	VERKAUFS- EINHEIT
<b>Rechteckig – Hohes Profil</b>		
1418CW	35,5 x 45,7 cm	12
1520CW	38 x 51	12
<b>Rechteckig mit Griffen – Hohes Profil</b>		
1418CWH <b>new!</b>	35,5 x 45,7	12
1520CWH <b>new!</b>	38 x 51	12
<b>Trapezförmige – Hohes Profil</b>		
1418TRCW	35,5 x 45,7	12

## AB LAGER EUROPA VERFÜGBARE ARTIKEL UND FARBEN

1418CWNS: (488)

Schwarz  
(110)

Dark  
Cranberry  
(488)

Graumetallic  
(485)



ART.-NR.	GRÖSSE	VERKAUFS- EINHEIT
<b>Rechteckig – Hohes Profil</b>		
1418CWNS	35,5 x 45,7 cm	12
1520CWNS	38 x 51	12
<b>Rechteckig mit Griffen – Hohes Profil</b>		
1418CWNSH <b>new!</b>	35,5 x 45,7	12
1520CWNSH <b>new!</b>	38 x 51	12



# CAMTREAD® FIBERGLAS TABLETTS MIT RUTSCHFESTER GUMMIOBERFLÄCHE

## SPEZIFIKATIONEN

Material	Fiberglasschichten + Polyesterharz + rutschfeste Gummioberfläche, gegossen aus Kante zu Kante
Oberflächencharakteristik	Rutschfester Gummi
Beanspruchung	Hervorragend
Stapelnocken	Ja
Spülmaschinenfest	Ja – stark
Chemikalienfestigkeit	Gut
Trocknungstest	Hervorragend
Stoßfestigkeit	Hervorragend
Bruchfestigkeit	Gut
Kratzfestigkeit	Hervorragend
Fleckenbeständigkeit	Gut
Hitzebeständigkeit	-10° bis +100°C‡

Sonderbestellungen werden nach Preisvereinbarung entgegengenommen.

\*Spezialbestellung, nicht auf Lager – Vom Umtausch ausgeschlossen

Nicht zur Verwendung in beheizten Wagen.

Personalisierung: siehe Seite 205 für Größen und Details.



## EMPFOHLENE VERWENDUNG

Starke Beanspruchung / häufiger Gebrauch

- Bankett-Service
- Restaurants / Cafés
- Bars / Clubs / Gaststätten
- Partyservice
- Brauereien



Hohes Profil

Niedriges Profil

## AB LAGER EUROPA VERFÜGBARE ARTIKEL UND FARBEN

1014CT, 1100CT, 1216CT, 1826CT, 2500CT, 2900CT, 3253CT: (110)  
1400CT, 1418CT, 1600CT, 1800CT, 2700CT: (110), (138)



Niedriges Profil Ovale



ART.-NR.	Ø/GRÖSSE	VERKAUFS-EINHEIT
<b>Rundes – Hohes Profil</b>		
900CT*	Ø 23 cm	12
1100CT	Ø 28	12
1400CT	Ø 35,5	12
1600CT	Ø 40,5	12
1800CT**	Ø 45	6
<b>Rundes – Niedriges Profi</b>		
1550CT*	Ø 40,5	12
1950CT*	Ø 49,5	12
<b>Ovales – Niedriges Profil</b>		
2500CT	49 x 59	6
2700CT	56 x 68,5	6
2900CT	73,5 x 60	6
<b>Rechteckiges – Hohes Profil</b>		
1014CT*	27 x 35	12
1216CT	30,5 x 41,5	12
1418CT	35,5 x 45,7	12
1520CT*	38 x 51,5	12
1622CT*	40,5 x 56	12
1826CT	45 x 65	6
<b>Rechteckiges – Niedriges Profi</b>		
3253CT	32,5 x 53	12

## Tabletffarben:

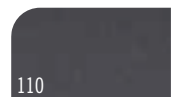

110  
Satin schwarz



138  
Tavernenbraun



# TREADLITE™ TABLETTS

## SPEZIFIKATIONEN

Material	Fiberglasschichten + Polyesterharz + rutschfeste Gummioberfläche
Oberflächencharakteristik	Rutschfeste Gummioberfläche
Beanspruchung	Gut
Stapelnocken	Ja
Spülmaschinenfest	Ja – stark
Chemikalienfestigkeit	Gut
Trocknungstest	Gut
Stoßfestigkeit	Gut
Bruchfestigkeit	Gut
Kratzfestigkeit	Gut
Fleckenbeständigkeit	Gut
Hitzebeständigkeit	-10° bis +80°C‡



‡Nicht für beheizte Wagen empfohlen.

## EMPFOHLENE VERWENDUNG

Mittlere Belastung / Priorität Wirtschaftlichkeit
– Brauereien – Restaurants / Cafés – Bars / Clubs / Gaststätten

### AB LAGER EUROPA VERFÜGBARE ARTIKEL UND FARBEN

1400TL, 1600TL: (110)



### Tabletffarben:



# POLYTREAD® TABLETTS

## SPEZIFIKATIONEN

Material	Polypropylen + rutschfeste Gummioberfläche
Oberflächencharakteristik	Rutschfeste Gummioberfläche
Beanspruchung	Gut
Stapelnocken	Ja
Spülmaschinenfest	Ja – minimal
Chemikalienfestigkeit	Gut
Trocknungstest	Gut
Stoßfestigkeit	Gut
Bruchfestigkeit	Gut
Kratzfestigkeit	Gut
Fleckenbeständigkeit	Gut
Hitzebeständigkeit	-10° bis +80°C‡



‡Nicht für beheizte Wagen empfohlen.

## EMPFOHLENE VERWENDUNG

Mittlere Belastung / Priorität Wirtschaftlichkeit
– Brauereien – Restaurants / Cafés – Bars / Clubs / Gaststätten

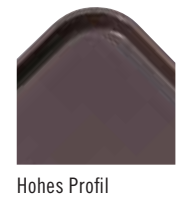

### Tabletffarben:

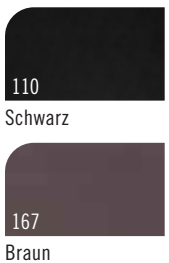

ART.-NR.	Ø/GRÖSSE	VERKAUFS-EINHEIT
<b>Rund – Hohes Profil</b>		
1400TL	Ø 35,5 cm	12
1600TL	Ø 40,5	12

ART.-NR.	Ø/GRÖSSE	VERKAUFS-EINHEIT
<b>Rund – Hohes Profil</b>		
PT1100	Ø 28 cm	12
PT1400	Ø 35,5	12
PT1600	Ø 40,5	12
<b>Rechteckig – Hohes Profil</b>		
PT1014	27 x 34,5	24
PT1216	30 x 41,5	24
PT1418	36 x 46	12

# EPICTREAD™ SERVIERTABLETTS

## SPEZIFIKATIONEN

Material	Fiberglasschichten + rutschfeste, wasserabweisende Oberfläche
Oberflächencharakteristik	Rutschfeste Oberfläche
Beanspruchung	Gut
Stapelnocken	Ja
Spülmaschinenfest	Ja – minimal
Chemikalienfestigkeit	Gut
Trocknungstest	Gut
Stoßfestigkeit	Gut
Bruchfestigkeit	Gut
Kratzfestigkeit	Gut
Fleckenbeständigkeit	Gut
Hitzebeständigkeit	-10° to +90°C‡



‡Nicht für beheizte Wagen empfohlen.

## EMPFOHLENE VERWENDUNG

Gelegentliche Verwendung / Schwerpunkt elegantes Tablett

- Bankett-Service
- Restaurants / Cafés
- Bars / Clubs / Gaststätten
- Partyservice
- Brauereien

Schwarz (110)

Weiß (148)

Spanisches Blau (503)

Burgunderrot (207)

Dunkelgrün (206)

Cambro-rot (521)



ART.-NR.	Ø/GRÖSSE	VERKAUFS-EINHEIT
1400ET	Ø 39 cm	12
1600ET	Ø 43,7	12

# HOLZTABLETTS MIT RUTSCHFESTER OBERFLÄCHE

Material	Mahagonifurnier
Oberflächencharakteristik	Rutschfeste Oberfläche
Beanspruchung	Gut
Stapelnocken	Nein
Spülmaschinenfest	Ja – minimal
Chemikalienfestigkeit	Gut
Trocknungstest	Gut
Stoßfestigkeit	Gut
Bruchfestigkeit	Gut
Kratzfestigkeit	Gut
Fleckenbeständigkeit	Gut
Hitzebeständigkeit	-10° bis +100°C‡



‡Nicht für beheizte Wagen empfohlen. Bitte beachten Sie, dass es sich um Echtholz handelt. Struktur- und Farbabweichungen sind natürliche Vorkommnisse.

## EMPFOHLENE VERWENDUNG

Gelegentliche Verwendung / Schwerpunkt elegantes Tablett

- Bankett-Service
- Restaurants / Cafés
- Bars / Clubs / Gaststätten
- Partyservice
- Brauereien

Nur erhältlich von Cambro European Logistics (CEL), Deutschland und Cambro Özay, Türkei.



ART.-NR.	Ø/GRÖSSE	VERKAUFS-EINHEIT
<b>Rechteckig</b>		
MW3245	32 x 45 cm	12
MW3858	37,5 x 57,5	12
MW3646	36 x 46	12
<b>Oval</b>		
MW2129	21 x 29	12
<b>Runder Bierglasträger</b>		
MW3200	Ø 32	12
MW3600	Ø 36	12
MW4200	Ø 42	12

# HOLZTABLETTS MIT GLATTER OBERFLÄCHE SPEZIFIKATIONEN

Material	Buchenholzfurnier
Oberflächencharakteristik	Glatt
Beanspruchung	Gut
Stapelnocken	Nein
Spülmaschinenfest	Ja – normal
Chemikalienfestigkeit	Sehr Gut
Trocknungstest	Gut
Stoßfestigkeit	Gut
Bruchfestigkeit	Gut
Kratzfestigkeit	Gut
Fleckenbeständigkeit	Gut
Hitzebeständigkeit	-10° bis +100°C‡



‡Nicht für beheizte Wagen empfohlen.  
Bitte beachten Sie, dass es sich um Echtholz handelt. Struktur- und Farbabweichungen sind natürliche Vorkommnisse.

## EMPFOHLENE VERWENDUNG

Gelegentliche Verwendung /  
Schwerpunkt elegantes Tablett

- Bankett-Service
- Restaurants / Cafés
- Brauereien



Tablettfarbe:



Buchenholz

ART.-NR.	Ø/GRÖSSE	VERKAUFS-EINHEIT
<b>Rechteckig – 60er Serie</b>		
PH556010	45 x 32 cm	12
PH556020	58 x 38	12
PH556030	63 x 40	12
PH556040	70 x 45	12
PH556050	75 x 48	12
<b>Rechteckig – 65er Serie</b>		
PH556510	27 x 20	12
PH556520	33 x 23	12
<b>Oval</b>		
PH557010	23 x 16	24
PH557020	26 x 20	24
PH557030	29 x 21	24
PH557040	33 x 24	24
<b>Runder Bierglasträger</b>		
PH558510	ø 32	12
PH558520	ø 36	12
PH558530	ø 42	12

# HOLZTABLETTS MIT RUTSCHFESTER OBERFLÄCHE SPEZIFIKATIONEN

Material	Buchenholzfurnier
Oberflächencharakteristiken	Rutschfeste Oberfläche
Beanspruchung	Gut
Stapelnocken	Nein
Spülmaschinenfest	Ja – minimal
Chemikalienfestigkeit	Gut
Trocknungstest	Gut
Stoßfestigkeit	Gut
Bruchfestigkeit	Gut
Kratzfestigkeit	Gut
Fleckenbeständigkeit	Gut
Hitzebeständigkeit	-10° bis +100°C‡



‡Nicht für beheizte Wagen empfohlen.  
Bitte beachten Sie, dass es sich um Echtholz handelt. Struktur- und Farbabweichungen sind natürliche Vorkommnisse.

## EMPFOHLENE VERWENDUNG

Gelegentliche Verwendung /  
Schwerpunkt elegantes Tablett

- Bankett-Service
- Restaurants / Cafés
- Bars / Clubs / Gaststätten
- Partyservice
- Brauereien

Nur erhältlich von Cambro European Logistics (CEL), Deutschland und Cambro Özyay, Türkei.

## AB LAGER EUROPA VERFÜGBARE ARTIKEL UND FARBEN

PH556056: (000)

Mindestbestellmenge für nicht Lagerartikel 120 Stück. Angebrochene Kartons nicht erlaubt.



Tablettfarbe:



Buchenholz

ART.-NR.	Ø/GRÖSSE	VERKAUFS-EINHEIT
<b>Rechteckig – 60er Serie</b>		
PH556016	45 x 32 cm	12
PH556026	58 x 38	12
PH556036	63 x 40	12
PH556046	70 x 45	12
PH556056	75 x 48	12
<b>Rechteckig – 65er Serie</b>		
PH556516	27 x 20	12
PH556526	33 x 23	12
<b>Oval</b>		
PH557016	23 x 16	24
PH557026	26 x 20	24
PH557036	29 x 21	24
PH557046	33 x 24	24
<b>Runder Bierglasträger</b>		
PH558516	ø 32	12
PH558526	ø 36	12
PH558536	ø 42	12



# CORFU – LAMINIERTE SCHICHTSTOFFTABLETTS MIT RUTSCHFESTER GUMMIOBERFLÄCHE

## SPEZIFIKATIONEN

Material	Laminat + rutschfeste Gummioberfläche
Oberflächencharakteristik	Rutschfeste Oberfläche
Beanspruchung	Hervorragend
Stapelnocken	Nein
Spülmaschinenfest	Ja – normal
Chemikalienfestigkeit	Hervorragend
Trocknungstest	Gut
Stoßfestigkeit	Gut
Bruchfestigkeit	Gut
Kratzfestigkeit	Gut
Fleckenbeständigkeit	Gut
Hitzebeständigkeit	-10° bis +100°C‡



Aufdruck, siehe Seite 205.

‡Nicht für beheizte Wagen empfohlen.

Hinweis: Alle laminierten Schichtstofftablets müssen vor dem Stapeln getrocknet werden.

## EMPFOHLENE VERWENDUNG

Gelegentliche Verwendung / Schwerpunkt elegantes Tablett

- Kantinen / Cafeterien / Selbstbedienungsbuffets
- Bankett-Service
- Restaurants / Cafés
- Bars / Clubs / Gaststätten
- Partyservice

Nur erhältlich von Cambro European Logistics (CEL), Deutschland und Cambro Özyay, Türkei.

Mindestbestellmenge für nicht Lagerartikel 120 Stück. Angebrochene Kartons nicht erlaubt.

## AB LAGER EUROPA VERFÜGBARE ARTIKEL UND FARBEN

C03200, C03343, C03800, C04300, C03646: (D01)



ART.-NR.	Ø/GRÖSSE	VERKAUFS-EINHEIT
<b>Rechteckig</b>		
C02632	26,5 x 32,5 cm	12
C03253	32,5 x 53	12
C03343	33 x 43	12
C03646	36 x 46	12
C03753	37 x 53	12
<b>Rund</b>		
C03200	Ø 32	12
C03800	Ø 38	12
C04300	Ø 43	12

## Tablettfarben:

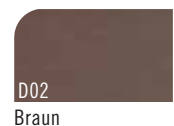

# MYKONOS – LAMINIERTER SCHICHTSTOFFTABLETT MIT RUTSCHFESTER OBERFLÄCHE

## SPEZIFIKATIONEN

Material	Laminat + rutschfeste Oberfläche
Oberflächencharakteristik	Rutschfeste Oberfläche
Beanspruchung	Gut
Stapelnocken	Nein
Spülmaschinenfest	Ja – minimal
Chemikalienfestigkeit	Gut
Trocknungstest	Gut
Stoßfestigkeit	Gut
Bruchfestigkeit	Gut
Kratzfestigkeit	Gut
Fleckenbeständigkeit	Gut*
Hitzebeständigkeit	-10° bis +100°C‡



ANTEILIG

Aufdruck, siehe Seite 205.

‡Nicht für beheizte Wagen empfohlen.

Hinweis: Alle laminierten Schichtstofftablets müssen vor dem Stapeln getrocknet werden.

\*Birke (E75) begrenzt fleckenfest.

## EMPFOHLENE VERWENDUNG

Gelegentliche Verwendung / Schwerpunkt elegantes Tablett

- Bankett-Service
- Restaurants / Cafés
- Bars / Clubs / Gaststätten
- Partyservice

Nur erhältlich von Cambro European Logistics (CEL), Deutschland und Cambro Üzay, Türkei.

Mindestbestellmenge für nicht Lagerartikel 120 Stück. Angebrochene Kartons nicht erlaubt.

## AB LAGER EUROPA VERFÜGBARE ARTIKEL UND FARBEN

MY2129, MY2632, MY3253, MY3800, MY4300, MY4361: (E76)  
 MY2738: (E75)  
 MY3343: (E75), (E76)  
 MY3646: (E73), (E76)



## Tabletffarben:

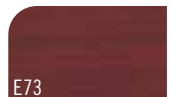

E73 Mahagoni

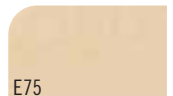

E75 Birke



E76 Nussbaum



E77 Teak



E79 Schwarz



E82 Anthrazit-Granit



ART.-NR.	Ø/GRÖSSE	VERKAUFS-EINHEIT
<b>Rechteckig</b>		
MY2632	26,5 x 32,5 cm	24
MY2738	27 x 38	24
MY3244	32 x 44	24
MY3253	32,5 x 53	24
MY3343	33 x 43	24
MY3446	34 x 46	24
MY3646	36 x 46	24
MY3753	37 x 53	24
MY3952	39 x 52	24
MY4361	43 x 61	12
<b>Oval</b>		
MY2026	20 x 26,5	24
MY2129	21 x 29	24
<b>Rund</b>		
MY3200	Ø 32	24
MY3800	Ø 38	24
MY4300	Ø 43	24

# CAPRI – LAMINIERTE SCHICHTSTOFFTABLETTS MIT GLATTER OBERFLÄCHE

## SPEZIFIKATIONEN

Material	Laminat
Oberflächencharakteristik	Glatt
Beanspruchung	Gut
Stapelnocken	Nein
Spülmaschinenfest	Ja – normal
Chemikalienfestigkeit	Hervorragend
Trocknungstest	Gut
Stoßfestigkeit	Gut
Bruchfestigkeit	Gut
Kratzfestigkeit	Gut
Fleckenbeständigkeit	Hervorragend
Hitzebeständigkeit	-10° bis +100°C‡



ANTEILIG

‡Nicht für beheizte Wagen empfohlen.

Aufdruck, siehe Seite 205.

Hinweis: Alle laminierten Schichtstofftablets müssen vor dem Stapeln getrocknet werden.

ARTIKEL-NUMMER	AUSSENABMESSUNGEN	INNENABMESSUNGEN
----------------	-------------------	------------------

Rechteckig mit Griffen

CA4064H	40 x 64 cm	35,6 x 53,3 cm
---------	------------	----------------

Verkaufseinheit: 12

## EMPFOHLENE VERWENDUNG

Mittlere Belastung / Priorität  
Wirtschaftlichkeit

- Kantinen / Cafeterien / Selbstbedienungsbuffets
- Zimmerservice
- Restaurants / Cafés
- Bars / Clubs / Gaststätten
- Partyservice
- Brauereien

Nur erhältlich von Cambro European Logistics (CEL), Deutschland und Cambro Özyay, Türkei.

## AB LAGER EUROPA VERFÜGBARE ARTIKEL UND FARBEN

CA4064H: (E76), (E84)



## Capri – Rechteckig mit Griffen

Poliertes Stahl  
(E85)

Venge  
(E84)

Nussbaum  
(E76)





# CAPRI – LAMINIERTE SCHICHTSTOFFTABLETTS MIT GLATTER OBERFLÄCHE

## Capri – Rund



**Tablettmuster:**  
Besten Dank (E01).  
Nur für CA1300  
erhältlich.

## Capri – Trapezförmige und Oval



ARTIKEL-NUMMER	GRÖSSE	VERKAUFS-EINHEIT
<b>Rechteckig</b>		
CA2028	20 x 28 cm	24
CA2632	26,5 x 32,5	24
CA2738	27 x 38	24
CA2836	28 x 36	24
CA3244	32 x 44	24
CA3253	32,5 x 53	24
CA3343	33 x 43	24
CA3446	34 x 46	24
CA3646	36 x 46	24
CA3748	37 x 48	24
CA3753	37 x 53	24
CA3952	39 x 52	24
CA4361	43 x 61	12
<b>Rund</b>		
CA1300	∅ 13	24
CA3200	∅ 32	24
CA3800	∅ 38	24
CA4300	∅ 43	24
<b>Trapezförmige</b>		
CA3247TR	32 x 47	24
<b>Oval</b>		
CA1623	16 x 23	24
CA2026	20 x 26,5	24
CA2129	21 x 29	24

Nur erhältlich von Cambro European Logistics (CEL), Deutschland und Cambro Özyay, Türkei.

Mindestbestellmenge für nicht Lagerartikel 120 Stück. Angebrochene Kartons nicht erlaubt.

## AB LAGER EUROPA VERFÜGBARE ARTIKEL UND FARBEN

CA2632: (E88), (E89)  
CA2738: (E76), (E86), (E87), (E88), (E89), (E90)  
CA2836, CA3753: (E76), (E88), (E89)  
CA3253: (E75), (E76), (E86), (E87), (E88), (E89)  
CA3343, CA3646: (E73), (E75), (E76), (E82)  
CA3446: (E73), (E75), (E82)  
CA3748: (E73), (E82)  
CA4361: (E73), (E76)

## Capri – Rechteckig



## Tablettfarben:

New!	E86 Helle Eiche	E73 Mahagoni	E79 Schwarz
New!	E87 Braune Eiche	E75 Birke	E80 Beige
New!	E88 Dunkle Eiche	E76 Nussbaum	E81 Grau
New!	E89 Helloliv	E77 Teak	E82 Anthrazit-Granit
New!	E90 Braunes Oliv	E78 Weiß	



# MADEIRA – LAMINIERTER SCHICHTSTOFFTABLETTS MIT TEXTURIERTER OBERFLÄCHE

## SPEZIFIKATIONEN

Material	Laminat
Oberflächencharakteristik	Texturiert – oben und unten
Beanspruchung	Gut
Stapelnocken	Nein
Spülmaschinenfest	Ja – normal
Chemikalienfestigkeit	Hervorragend
Trocknungstest	Gut
Stoßfestigkeit	Gut
Bruchfestigkeit	Gut
Kratzfestigkeit	Gut
Fleckenbeständigkeit	Hervorragend
Hitzebeständigkeit	-10° bis +100°C‡



ANTEILIG

‡Nicht für beheizte Wagen empfohlen.

Hinweis: Alle laminierten Schichtstofftablets müssen vor dem Stapeln getrocknet werden.

Aufdruck, siehe Seite 205.



## EMPFOHLENE VERWENDUNG

Mittlere Belastung / Priorität Wirtschaftlichkeit

- Kantinen / Cafeterien / Selbstbedienungsbuffets
- Zimmerservice
- Restaurants / Cafés
- Bars / Clubs / Gaststätten

Nur erhältlich von Cambro European Logistics (CEL), Deutschland und Cambro Özyay, Türkei.

## AB LAGER EUROPA VERFÜGBARE ARTIKEL UND FARBEN

MA2028, MA2435, MA3343, MA3646, MA3753: (E86), (E87), (E88), (E89), (E90)

Mindestbestellmenge für nicht Lagerartikel 120 Stück. Angebrochene Kartons nicht erlaubt.

## Tabletffarben:



E73

Mahagoni

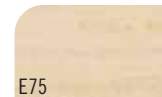

E75

Birke



E76

Nussbaum



E77

Teak



New! E86

Helle Eiche



New! E87

Braune Eiche



New! E88

Dunkle Eiche



New! E89

Helloliv



New! E90

Braunes Oliv

ART.-NR.	Ø/GRÖSSE	VERKAUFS-EINHEIT
<b>Rechteckig</b>		
MA2028 <b>New!</b>	20 x 28 cm	24
MA2435	24 x 35	24
MA3343	33 x 43	24
MA3646	36 x 46	24
MA3753	37 x 53	24
MA4361	43 x 61	12
<b>Rechteckig mit Griff</b>		
MA3142H	31 x 42	24
<b>Trapezoid</b>		
MA3652TR	36 x 52	24
<b>Rund</b>		
MA3200	ø 32	24
MA3800	ø 38	24
MA4300	ø 43	24



# FAST-FOOD-TABLETTS

## SPEZIFIKATIONEN

Material	Polypropylen
Oberflächencharakteristik	Texturiert
Beanspruchung	Gut
Stapelnocken	Ja
Spülmaschinenfest	Ja – minimal **
Chemikalienfestigkeit	Hervorragend
Trocknungstest	Gut
Stoßfestigkeit	Gut
Bruchfestigkeit	Gut
Kratzfestigkeit	Gut
Fleckenbeständigkeit	Gut
Hitzebeständigkeit	-10° bis +80°C‡

\*In den folgenden Farben erhältlich:  
Schwarz (110), Flaschengrün (119),  
Orange (166), Braun (167),  
Preiselbeere (416).

‡Nicht für beheizte Wagen empfohlen.

\*\*Einmal pro Tag 60 Sekunden bei einer  
Höchsttemperatur von 80°C waschen.

\*Nicht mit Aufdruck erhältlich.  
Produkt nicht umtauschbar.



ANTEILIG

## EMPFOHLENE VERWENDUNG

Mittlere Belastung /  
Priorität Wirtschaftlichkeit

- Schnellservice-Restaurants
- Kaufhausrestaurants /  
Imbissläden



Hohes Profil

Hohes Profil mit  
Griffen

## AB LAGER EUROPA VERFÜGBARE ARTIKEL UND FARBEN

1014FF, 1216FF: (110), (119), (163),  
(167), (168), (186)

1418FF: (107), (110), (119), (163),  
(167), (168), (186)

1217FFH: (110), (119), (166), (167), (416)



1418FF

1217FFH

## Tablettenfarben:



ART.-NR.	GRÖSSE	VERKAUFS- EINHEIT
<b>Rechteckig Tabletts – Hohes Profil</b>		
1014FF	26,5 x 34,5 cm	24
1216FF	30 x 41	24
1418FF	35,5 x 45,7	12
<b>Rechteckig Tabletts – Hohes Profil mit Griffen</b>		
1217FFH*	30 x 43	24



Aufdruck, siehe  
Seite 205.

# MENÜTABLETTS

## SPEZIFIKATIONEN

Art.-Nr.	10146CW	BCT1014	PS1014
Material	Camwear®	ABS	Co-Polymer
Oberflächencharakteristik	Texturiert	Texturiert	Texturiert
Beanspruchung	Hervorragend	Hervorragend	Hervorragend
Stapelnocken	Ja	Ja	Ja
Spülmaschinenfest	Ja – stark	Ja – stark	Ja – minimal
Chemikalienfestigkeit	Gut	Hervorragend	Hervorragend
Trocknungstest	Hervorragend	Hervorragend	Hervorragend
Stoßfestigkeit	Hervorragend	Gut	Gut
Bruchfestigkeit	Hervorragend	Gut	Hervorragend
Kratzfestigkeit	Sehr gut	Sehr gut	Sehr gut
Fleckenbeständigkeit	Sehr gut	Sehr gut	Sehr gut
Hitzebeständigkeit	-40° bis +99°C‡	-10° bis +82°C‡	-10° bis +80°C‡

‡Nicht für beheizte Wagen empfohlen.



In diesen Einsatz passen die wiederverwendbaren Schüsseln 150CW, 100CW, 50CW, 45CW, 35CW, 10CW und SRB5CW für Zerealien, Suppen und Salate.



PS1014 auf seitlich offenem Tabletteinsatz OETR314.

ART.-NR.	GRÖSSE	VERKAUFS-EINHEIT
<b>Camwear</b>		
10146CW	25,4 x 36,5 cm	24
<b>ABS</b>		
BCT1014	25,4 x 36,5	24
<b>Co-Polymer</b>		
PS1014	25,4 x 36,5	24



BCT1014, PS1014 & 10146CW

## EMPFOHLENE VERWENDUNG

Mittlere Belastung /  
Priorität Wirtschaftlichkeit

- Schulen
- Universitäten
- Militär

ABS- und Copolymer-Tabletts sind nicht NSF-gelistet.



Nur  
Camwear

### Camwear

NSF 3 ANTEILIG



119  
Flaschengrün



133  
Beige



145  
Gelb



186  
Marineblau



416  
Preiselbeere



110  
Schwarz

### ABS

2 ANTEILIG



119  
Flaschengrün



163  
Rot



161  
Hellbraun



414  
Türkis



186  
Marineblau



416  
Preiselbeere

### Co-Polymer

2 ANTEILIG



437  
Grasgrün



145  
Gelb



161  
Hellbraun

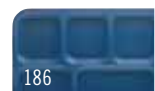

186  
Marineblau



414  
Türkis



416  
Preiselbeere



# MENÜTABLETTS

## SPEZIFIKATIONEN

Material	Camwear®	Co-Polymer
Oberflächencharakteristik	Texturiert	Texturiert
Beanspruchung	Gut	Hervorragend
Stapelnocken	Ja	Ja
Spülmaschinenfest	Ja – stark	Ja – minimal
Chemikalienfestigkeit	Gut	Hervorragend
Trocknungstest	Hervorragend	Hervorragend
Stoßfestigkeit	Hervorragend	Gut
Bruchfestigkeit	Praktisch unzerbrechlich	Hervorragend
Kratzfestigkeit	Sehr gut	Sehr gut
Fleckenbeständigkeit	Sehr gut	Sehr gut
Hitzebeständigkeit	-40° bis +99°C‡	-10° bis +80°C‡

‡Nicht für beheizte Wagen empfohlen.

## EMPFOHLENE VERWENDUNG

Starke Beanspruchung /  
häufiger Gebrauch

- Schule
- Universitäten
- Militär

100CW, SRB13CW und 50CW Schalen passen in runde Fächer. 10CW und 150CW Schalen passen in quadratische Fächer. Siehe Camwear Geschirr und Servierschalen (Swirl Bowls®).

Copolymer-Tabletts sind nicht NSF-gelistet.



915CP



1596CW



915CW und 1596CW in zwei PR314-Camracks.

### Camwear

NSF 3 ANTEILIG



### Co-Polymer

2 ANTEILIG

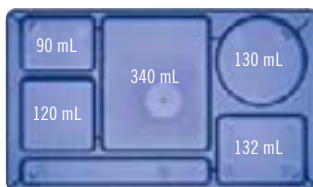

915CW & 915CP

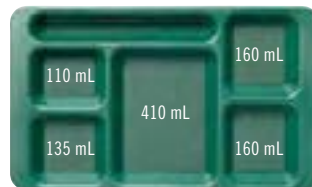

1596CW & 1596CP

ART.-NR.	GRÖSSE	VERKAUFS-EINHEIT
<b>Camwear</b>		
1596CW	22,9 x 38 cm	24
915CW	22,2 x 38	24
<b>Co-Polymer</b>		
1596CP	22,9 x 38	24
915CP	22,2 x 38	24



# SERVIERTABLETTS

- Drei tiefe Unterteilungen für große Portionen.
- Schnappdeckel sitzt gut fest.
- Texturierte Oberfläche hält Zerkratzen auf dem Mindestmaß.

**Camwear Farben:**  
Beige (133), Türkis (414).  
**Deckelfarbe:** Durchsichtig (135).

**Co-Polymer Farben:** Braun (167),  
Türkis (414), Hellbraun (161).  
**Deckelfarbe:** Weiß (148).

Co-Polymer sind nicht NSF-registriert.

Nicht für beheizte Wagen empfohlen.



## Camwear®

NSF 3 ANTEILIG



## Co-Polymer

2 ANTEILIG

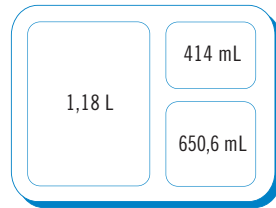

9113CW/9113CP

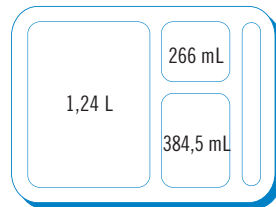

9114CW/9114CP

ARTIKEL-NUMMER	BESCHREIBUNG	ABMESSUNGEN B x L x T
<b>Camwear</b>		
9113CW	3 Speisefächer	22,8 x 27,9 x 6,8 cm
9114CW	4 Speisefächer	22,8 x 27,8 x 6,7
9113CW	Deckel für beide Tablett	22,9 x 28 x 1,4
<b>Co-Polymer</b>		
9113CP	3 Speisefächer	22,5 x 27,2 x 6,6
9114CP	4 Speisefächer	22,6 x 27,2 x 6,6
9114CP	Deckel für beide Tablett	22,6 x 27,4 x 1,4

Verkaufseinheit: 24

# SEPARATOR® TABLETT

- Tablett mit 6 Fächern, speziell für zelleninterne Verpflegungsprogramme.
- Heiße und kalte Speisen können auf demselben Tablett serviert werden.
- Tablett mit Deckel trennt die einzelnen Fächer, hält die Speisemperaturen und reduziert Verschüttungen.
- Sperrkanten oben auf dem Deckel und unten am Tablett ermöglichen das sichere Stapeln.

**Camwear Farbe:** Beige (133).  
**Deckelfarbe:** Durchsichtig (135).

**Co-Polymer Farben:** Türkis (414),  
Braun (167), Hellbraun (161).  
**Deckelfarbe:** Lichtdurchlässig (190).

Co-Polymer sind nicht NSF-registriert.

Nicht für beheizte Wagen empfohlen.



## Camwear

NSF 3 ANTEILIG



## Co-Polymer

2 ANTEILIG

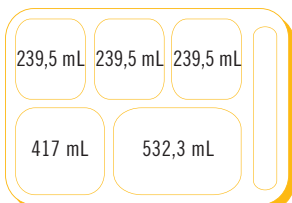
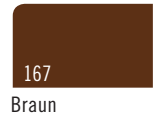

10146DCW/10146DCP

ARTIKEL-NUMMER	BESCHREIBUNG	ABMESSUNGEN B x L x T
<b>Camwear</b>		
10146DCW	6 Fächer	25,4 x 36,1 x 3,3 cm
10146DCWC	Deckel für 10146DCW	26 x 36,2 x 3,5
<b>Co-Polymer</b>		
10146DCP	6 Fächer	25,4 x 36 x 2,9
10146DCPC	Deckel für 10146DCP	25,6 x 35,6 x 3,6

Verkaufseinheit: 24

# TABLETT-AUF-TABLETT SERVIERSYSTEM

## Untersatztablett

- Kombination von heißen und kalten Speisen in einer wiederverwendbaren Einheit für Einzelportionen.
- Als separates Cafeteria-Tablett oder für die zelleninterne Verpflegung mit Aufsatztablett verwendbar.
- Das Untertablett hat fünf Unterteilungen, eine davon für das Einsatztablett.

**Camwear Farbe:** Beige (133).

**Co-Polymer Farben:** Braun (167), Hellbraun (161).

Co-Polymer sind nicht NSF-registriert.

Nicht für beheizte Wagen empfohlen.



1411CW



1411CW Untersatztablett mit 853FH Aufsatztablett

**Camwear®**

NSF 3 ANTEILIG

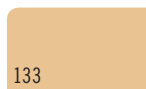

133

Beige

**Co-Polymer**

2 ANTEILIG

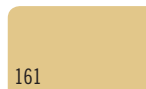

161

Hellbraun



167

Braun



1411CW/1411CP

ARTIKEL-NUMMER	BESCHREIBUNG	ABMESSUNGEN B x L x T
<b>Camwear</b>		
1411CW	Fächer	26,8 x 36,5 x 3,3 cm
<b>Co-Polymer</b>		
1411CP	Fächer	26,8 x 36,5 x 3,3

Verkaufseinheit: 24

## Aufsatztablets

- Acht Tablett passen auf ein 45,5 x 65,5 cm großes Standardblech oder Drahtgestell.

**Camwear Farbe:** Beige (133).

**Deckelfarbe:** Durchsichtig (135).

**Co-Polymer Farben:** Braun (167), Hellbraun (161).

**Deckelfarbe:** Transparent (190).

**Hitzebeständiger Kunststoff Farbe:** Bernstein (150).

**Deckelfarbe:** Bernstein (150).

Co-Polymer sind nicht NSF-registriert.

Nicht für beheizte Wagen empfohlen.



**Camwear**

NSF 3 ANTEILIG

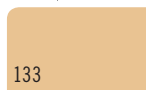

133

Beige

**Co-Polymer**

2 ANTEILIG

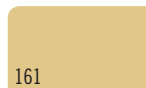

161

Hellbraun



167

Braun

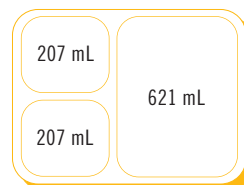

853FCW/853FCP/853FH

ARTIKEL-NUMMER	BESCHREIBUNG	ABMESSUNGEN B x L x T
<b>Camwear</b>		
853FCW	Fächer	16 x 22,1 x 4,8 cm
853FCWC	Deckel für 853FCW	17,1 x 22,4 x 0,6
<b>Co-Polymer</b>		
853FCP	Fächer	16 x 22,1 x 4,8
853FCPC	Deckel für 853FCP	17,1 x 22,4 x 0,6
<b>Hitzebeständiger Kunststoff</b>		
853FH	Fächer	16 x 22,1 x 4,8
853FHC	Deckel für 853FH	17,1 x 22,4 x 0,6

Verkaufseinheit: 24

## Hitzebeständiger Kunststoff

NSF 3 ANTEILIG

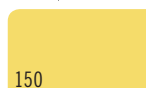

150

Bernstein

# MENÜTABLETTS MIT PORTIONSUNTERTEILUNG

- Für Cafeterias, in denen es auf hohe Sicherheit ankommt.
- Fachkonfigurationen für alle Menüanforderungen.
- Platzsparende, trapezförmige und unterteilte Tablett für die Essensausgabe mit Selbstbedienung im Strafvollzug.

**Camwear 6 Fächer Farben:**  
 Marineblau (186), Preiselbeere (416), Gelb (145), Flaschengrün (119), Beige (133), Schwarz (110).  
**7 & 5 Fächer Farbe:** Beige (133).  
**Co-Polymer Farbe:** Hellbraun (161).

14105CP sind nicht NSF-registriert.

Trapezoide Menütablett ist durch US-Patent D 508,634.



Camwear®



ANTEILIG

Co-Polymer



ANTEILIG

Copolymer-Tasse NT9CP: Einzelheiten erhalten Sie von Ihrem Cambro-Vertreter.



10146CW

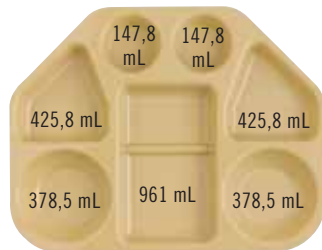

14187TRCW

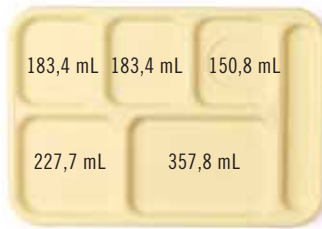

10146CW



10145CW



14105CW / 14105CP

ARTIKEL-NUMMER	BESCHREIBUNG	ABMESSUNGEN B x L x T	VERKAUFS-EINHEIT
<b>Camwear</b>			
14187TRCW	7 Fächer, Trapezoide	45,6 x 35,4 x 4 cm	12
10146CW	6 Fächer	25,4 x 36,8 x 2,4	24
14105CW	5 Fächer	27,2 x 35,2 x 2,9	24
10145CW	5 Fächer	25,4 x 36,8 x 2,4	24
<b>Co-Polymer</b>			
14105CP	5 Fächer	27,2 x 35,2 x 2,9	24

# MARKT-TABLETTS UND SCHALEN

## SPEZIFIKATIONEN

Material	Fiberglasschichten + Polyesterharz
Oberflächencharakteristiken	Glatt
Beanspruchung	Hervorragend
Stapelnocken	Ja
Spülmaschinenfest	Ja – stark
Chemikalienfestigkeit	Gut
Trocknungstest	Hervorragend
Stoßfestigkeit	Hervorragend
Bruchfestigkeit	Hervorragend
Kratzfestigkeit	Gut
Fleckenbeständigkeit	Gut
Hitzebeständigkeit	-10° bis +100°C‡

‡Nicht für beheizte Wagen empfohlen.

## EMPFOHLENE VERWENDUNG

Mittlere Belastung / Priorität Wirtschaftlichkeit

– Delikatessen / Büffet-Auslagen

**Farben:** Gelb (145)\*\*\*, Blau (142), Grün (140), Weiß (148), Schwarz (110).

\*Spezialbestellung, nicht auf Lager – Vom Umtausch ausgeschlossen.

\*\*NSF-Zertifizierung gilt nicht für den direkten Kontakt mit Lebensmitteln.



ANTEILIG

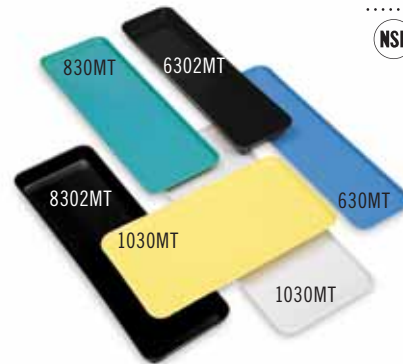

ART.-NR.	ABMESSUNGEN B x L x T	VERKAUFS-EINHEIT
<b>Markt-Tabletts</b>		
630MT*	16,4 x 76,2 x 1,9 cm	12
826MT*	21,6 x 64,1 x 1,9	12
830MT*	21,4 x 76,2 x 1,9	12
913MT*	22 x 31,6 x 2,1	12
918MT*	22 x 45,7 x 2,1	12
926MT*	22,5 x 64,9 x 2,5	12
1015MT*	25,7 x 38,1 x 1,9	24
1030MT*	26,5 x 76,2 x 1,9	12
1218MT*	29,2 x 45,1 x 2,5	12
1224MT*	31,6 x 61 x 1,9	12
1230MT*	31,6 x 76,2 x 1,9	12
1318MT*	32,1 x 45,1 x 2,7	12
1826MT*	45,2 x 65,2 x 2,7	6
2025MT*	52,7 x 64,9 x 2,1	6
<b>Markt-Schalen</b>		
6302MT*	16,7 x 76,2 x 5,1	12
8262MT*	21,5 x 64,1 x 5,1	12
8302MT*	21,4 x 76,2 x 5,1	12
92615MT*	22,5 x 64,8 x 3,8	12
10302MT*	26,5 x 76,2 x 5,1	12



**gesundheitswesen**



## GESUNDHEITSWESEN

Camduction® Komplettes Warmhaltesystem

Produkte für die Speisenlieferung

Wiederverwendbare Camlids® für  
Warmhaltesystem

Einwegdeckel für Shoreline

Hygienische Camshelving®-Trockenregale

Tablotherm Speisentransportsystem

Antibakterielle Camguard® Versa Tablett

Dekorierte Polyester Tablett  
mit Rutschfester Oberfläche

Rutschfeste Versa Lite Tablett

Rutschfeste Versa Camtrays®

Rutschfestes Tablett aus Camwear®

Camtrays mit Griffen

Servierwagen für die Essensausgabe mit  
Tabletts.



# Warum Cambro®-Produkte für das Gesundheitswesen?

Seit über 60 Jahren konzentriert sich Cambro auf die Entwicklung innovativer Lösungen für die größten Herausforderungen in der Foodservice-Industrie. Cambro-Produkte für das Gesundheitswesen wurden speziell für die besonders anspruchsvollen Bedingungen im Foodservicebereich im Gesundheitswesen konzipiert.

## Die Bestandteile eines erfolgreichen Speisenservice und hoher Patientenzufriedenheit

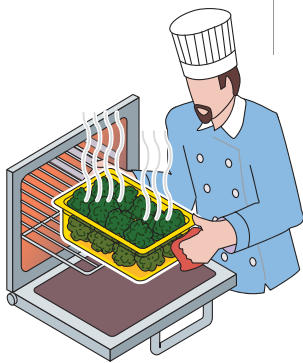
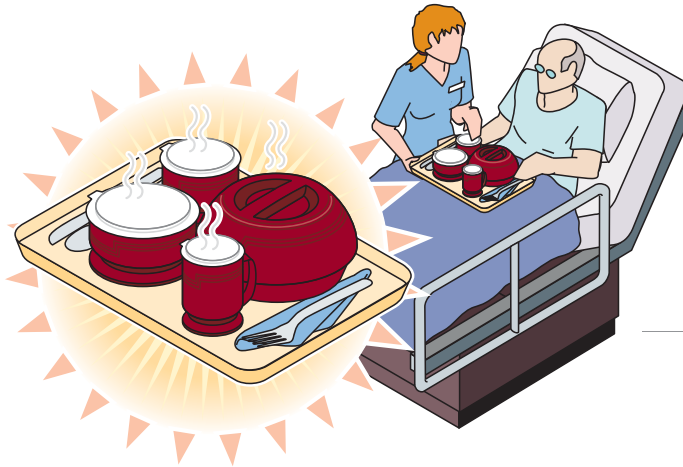

### Warme Mahlzeiten

Das Ziel jedes Speisentransportsystems ist es, die Mahlzeiten bis zum Verzehr warm und frisch zu halten. Die ersten Schritte zur Erreichung dieses Ziels sind die sichere Handhabung und die richtige Vorbereitung der Speisen.

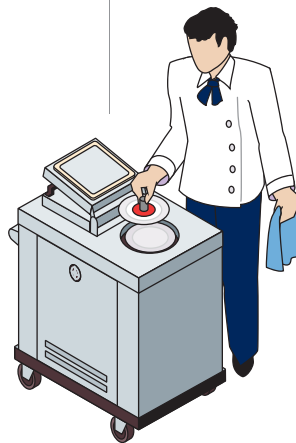

### Heizplatten / Pellets

Die Heizplatte muss auf 85 bis 90°C erhitzt werden. Eine unbeheizte Platte verringert die Speisenqualität für die Patienten.

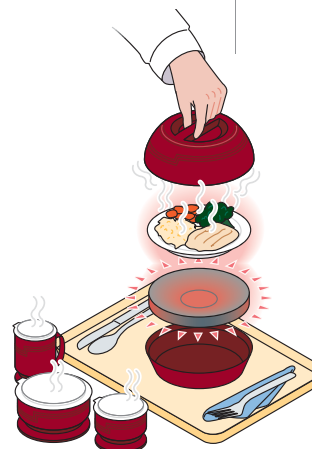

### Isoliersystem

Das innovative Camduction®-Warmhaltesystem erhitzt die Tellerwärmer schnell und effizient auf eine Temperatur von 75 bis 85°C und eignet sich für jede Einrichtung mit Tablett-Ausgabesystem für warme Mahlzeiten.



### Speisentransport

Angefangen beim Speisentransportwagen bis hin zu einzelnen Tablotherm Speisentransportsysteme verlängern die Warmhaltung der Speisen auf dem Weg zum Patienten.

Das Tablotherm Pellet-System ermöglicht die Beibehaltung einer Temperatur von 64°C über 2 Stunden.

# CAMDUCTION® KOMPLETTES WARMHALTESYSTEM –

## ESSENSAUSGABESYSTEM FÜR WARMHE MAHLZEITEN

Camduction, das innovative Essensausgabesystem für warme Mahlzeiten, ist schnell und effizient. Camduction eignet sich ideal für Einrichtungen mit Tablett-Ausgabesystem für warme Mahlzeiten. Ein Ladegerät reicht für bis zu 300 Mahlzeiten pro Essensausgabe.

Camduction-Ladegerät unterliegt dem US-Patent 8,263,906 B2. Camduction-Untersatz unterliegt dem US-Patent D630,897 S.

Das Camduction-Ladegerät hat 1 Jahr Garantie.

①

Schnell und effizient können bis zu 20 Camduction Untersätze / Basisteile aufgeheizt werden. Das Aufheizzeit beträgt ca. 5 Minuten.

Energieeffiziente Einheit schaltet sich automatisch nach Minuten ab bei Nichtgebrauch. Bei Bedarf kann das anders eingestellt werden.

Digitale Sensoren sorgen dafür, dass die Basiselemente konstant heiß bleiben, bis sie entnommen werden.



Die Einheit wird mit den Voreinstellungen für den Einrichtungsbetrieb ausgeliefert.

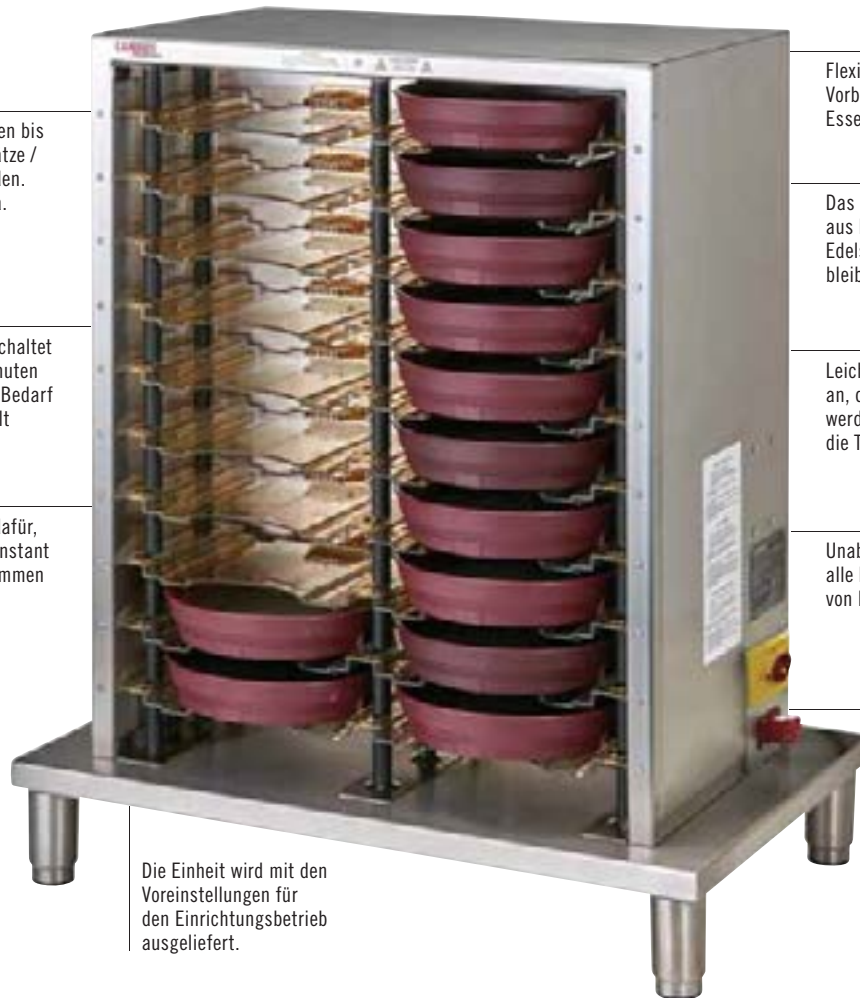

Flexible Lösung zum Vorbereiten von 20-300 Essen pro Essensausgabe.

Das Camduction-Ladegerät besteht aus hochwertigem, haltbarem Edelstahl, der bei Berührung kalt bleibt.

Leichte Handhabung: Rote LED zeigt an, dass die Tellerwärmer aufgeheizt werden. Grüne Anzeige zeigt an, dass die Temperatur erreicht ist.

Unabhängige Funktionalität für alle Fächer reduziert die Gefahr von Betriebsunterbrechungen.

Bitte Landesspezifikationen für das Kabel und den Stecker angeben.

### Untersatz-Ladegerät



<b>ARTIKEL NUMMER</b>	<b>MDSCDC9X5EU24V</b>
<b>BESCHREIBUNG</b>	Camduction-Untersatzladegerät, Einzelphase
<b>INHALT</b>	20 Untersätze
<b>GESAMTABMESSUNGEN B x T x H</b>	76,2 x 47,9 x 87,9 cm
<b>VOLTAGE / PHASE</b>	PE AC 380-480 V, Drei Phasen
<b>AMPERE / HERTZ</b>	16, 50/60
<b>STECKERTYP</b>	Stecker muss kundenseitig montiert werden, gemäß landesüblicher Stecker
<b>STROMKABEL</b>	2 m
<b>AUFWÄRMZEIT</b>	5 min.
<b>ALLE KONTROLLEUCHTEN</b>	LED
<b>GEWICHT PRO EINHEIT</b>	52,6 kg
<b>VERKAUFSEINHEIT</b>	1

Farbe: Edelstahl (000).



# CAMDUCTION® KOMPLETTES WARMHALTESYSTEM – ESSENSAUSGABESYSTEM FÜR WARME MAHLZEITEN

- Die kühlen Ränder können sicher angefasst werden.
- Die Tellerwärmer sind haltbar und spülmaschinenfest.
- Splitter-, riss und bruchbeständig.
- Die Tellerwärmer und Essenshauben sind in Marineblau und Preiselbeere erhältlich.
- Energiesparende Einheit schaltet in den Wärmeschutzmodus um. Hält die Tellerwärmer warm und spart Energie.

## Ergebnisse des Camduction-Komplettsystems zum Erhitzen von Mahlzeiten

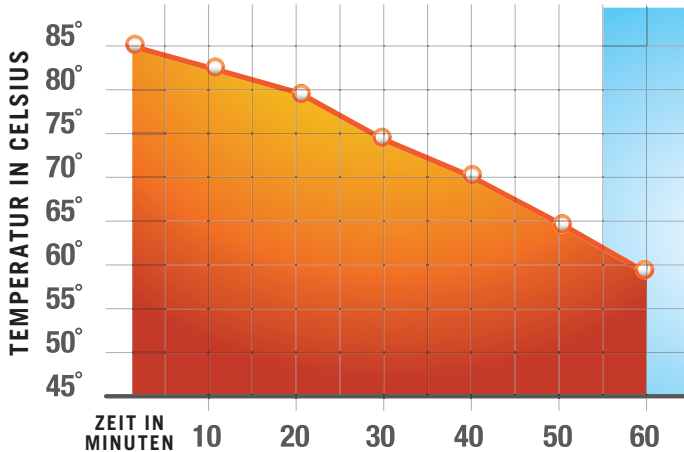

Für optimale Temperaturisolierung die Speiseteller vor dem Beladen mit heißen Speisen (ca. 85°C) auf +90°-100°C vorwärmen.

**HINWEIS:** Die Betriebsergebnisse sind von den Speisen und der Ausgangstemperatur abhängig.

## Das Camduction-Tellerwärmersystem

Ein erhitzter Camduction-Tellerwärmer, kombiniert mit einem korrekt erhitzten 22,8 cm großen Cambro-Keramikteller, der mit einer isolierten Cambro Shoreline-Essenshaube abgedeckt wird, hält das Essen 45 Minuten lang bei einer lebensmittelsicheren Temperatur von mindestens 65°C warm.



**2** 2-jährige anteilige Gewährleistung auf die Untersetzter.

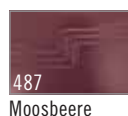

Kann auch im vollständig aufgeladenen Status bedenkenlos angefasst werden.



# WARMHALTESYSTEME



Isolierte  
Essenshaube

22,86 cm großer  
Keramikteller

## Camduction®-Untersatz

- Camduction-Untersätze sind haltbar und spülmaschinenfest.
- Beständig gegenüber Sprüngen, Absplitterungen und Brüchen.
- Die revolutionäre Technologie eliminiert Fehler oder Probleme aufgrund von Spannungsspitzen.
- 2 Jahre anteilmäßige Garantie auf Untersätze.
- Passend für einen 22,86 cm Teller.

**MDS09, MDSL09 und MDSCDB9EU24V**  
Farben: Wiese (447), Weizen (457), Grau Gesprenkelt (480), Moosbeere (487), Marine-Blau (497), Schwarz (110).

**MDSPLT9** Farbe: Weiß (148).  
MDSPLT9 Wird nur als Komplettkarton verkauft.

MDSCDB9EU24V unterliegt dem US-Patent D 630, 8975 S. und 8,263,906 B2.



Isolierte  
Essenshaube

22,86 cm großer  
Keramikteller

Pellet-  
Untersetzer

## Camtherm® Thermal Pellet – Wärmepellet

- Behält die Hitze im Inneren bei, damit heißes Essen eine sichere Temperatur bewahrt.
- Temperatur am Rand ist 11°C kühler als bei Metallpellets, sodass die Mitarbeiter vor Verbrennungen geschützt werden.
- Ist ein hochdichtes Kunststoffmaterial, das im Vergleich zu Metallpellets nicht verbeulen wird.
- Für 22,86 cm große Teller.

**MDS09, MDSL09 und MDSCDB9EU24V**  
Farben: Wiese (447), Weizen (457), Grau Gesprenkelt (480), Moosbeere (487), Marine-Blau (497), Schwarz (110).

**MDSP9** Farbe: Dunkelgrau (477).  
MDSP9 zur Verwendung mit CHPEL80.

**MDSPLT9** Farbe: Weiß (148).  
MDSPLT9 Wird nur als Komplettkarton verkauft.

MDSL9 und MDSP9 sind NSF-gelistet.



Isolierte  
Essenshaube

22,86 cm großer  
Keramikteller

## Isoliertes Basissystem zum Warmhalten

- Bleibt mindestens 20 Minuten lang heiß.
- Kostengünstige Lösung zum Beibehalten der Temperatur bei der Essensausgabe.
- Verfärbt und verkratzt nicht und ist geruchsneutral.
- Für 22,86 cm große Teller.

**MDS09, MDSL09 und HK39B** Farben: Wiese (447), Weizen (457), Grau Gesprenkelt (480), Moosbeere (487), Marine-Blau (497), Schwarz (110).

**MDSPLT9** Farbe: Weiß (148)  
MDSPLT9 Wird nur als Komplettkarton verkauft.

HK39B ist NSF-gelistet.



Isolierte  
Essenshaube

22,86 cm großer  
Keramikteller

## Camchiller® Kühlpellet

- Bruchsicher bei Minusgraden.
- Leicht und stapelbar für einfachen Transport und Lagerung.
- Passend für 22,86 cm Teller, Cambro 22,86 cm Tellerabdeckung und isolierte Abdeckhaube.
- Kann mit oder ohne Kunststoffuntersatz verwendet werden.

**MDS09 und MDL9** Farben: Wiese (447), Weizen (457), Grau Gesprenkelt (480), Moosbeere (487), Marine-Blau (497), Schwarz (110).

**MDSPC9** Farbe: Schwarz (110).

**MDSPLT9** Farbe: Weiß (148)  
MDSPLT9 Wird nur als Komplettkarton verkauft.



# ESSENSAUSGABE-GESCHIRRSYSTEM – DIE HARBOR-KOLLEKTION

- Attraktives Design für ein angenehmes Esserlebnis.
- Unterstützt die Temperaturerhaltung.
- In sechs beliebten Farben verfügbar; passend für jede Einrichtung.
- Die Einweg-CamLids® von Cambro aus der Shoreline-Kollektion passen auf die Becher und Schüsseln.
- Aus bruch- und splitterfestem Polypropylen.
- Spülmaschinenfest
- Abdeckhaube für 22,86 cm Teller.
- Die einzige isolierte Geschirrserie der Branche mit NSF-Eintrag.

Abdeckhauben und Auslieferungsgeschirr sind nicht mikrowellenfest.

Die isolierte Harbor-Schüssel ist durch US-Patent D795,017 S geschützt.



ARTIKEL NUMMER	MDSHD9	MDSHB5	MDSHB9	MDSHM8
BESCHREIBUNG	Isolierte Abdeckhauben für 22,86 cm Platten	Kl. Schüssel	Gr. Schüssel	Becher
DECKEL-NR.	—	CLSM8B5, CLRSM8B5	CLSB9, CLRSB9	CLSSM8B5, CLSM8B5, CLRSM8B5
FASSUNGSVERMÖGEN CA.	—	150 mL	270 mL	240 mL
AUSSENDURCHMESSER	25,94 cm	8,89 cm	11,11 cm	11,43 cm
HÖHE	8,17 cm	6,1 cm	6,1 cm	10,16 cm
VERKAUFSEINHEIT	12	48	48	48

## Farben des Harbor-Geschirrs:



110

Schwarz



447

Wiese



485

Graumetallic



487

Moosbeere



489

Blaumetallic



497

Marine-Blau

# ESSENSAUSGABEGESCHIRR – DIE SHORELINE-KOLLEKTION

- Klassisches Design, hohe Leistungsfähigkeit und unerreichte Sicherheit zu einem ökonomischen Preis.
- Zur Verwendung mit allen Cambro-Systemen zur Temperaturerhaltung: Camduction® komplettes Warmhaltesystem, Camtherm® thermisches Pelletsystem und das Isoliertellersystem mit Warmhaltesockel.
- Becher und Schüsseln passen auf die Cambro® Einwegdeckel CamLids®.
- Die einzige Geschirrserie der Branche mit NSF-Eintrag.
- Abdeckhauben und Außer-Haus-Geschirr bestehen aus haltbarem Polypropylen.

Abdeckhauben und Auslieferungsgeschirr sind nicht mikrowellenfest.



## AB LAGER EUROPA VERFÜGBARE ARTIKEL UND FARBEN

MDSM8, MDSB5, MDSB9: (487), (497), (110)  
MDSB16: (480), (487), (497), (110)



Schwarz (110)



Wiese (447)



Weizen (457)



Grau Gesprenkelt (480)



Moosbeere (487)



Marine-Blau (497)

## Niedrige Isolierte Kuppelhaube im Vergleich

Die ideale Lösung für wenig Platz

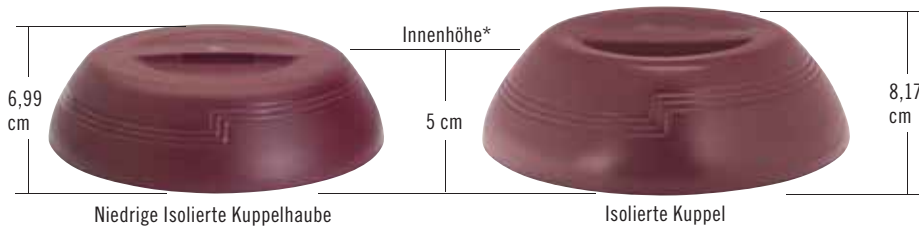

\* Diese Höhe wird von einer flachen Oberfläche gemessen.

## Isolierte Zubehör



ARTIKEL NUMMER	MDSM8*	MDSB5	MDSB9	MDSB16	MDSPL**
BESCHREIBUNG	Becher	Kl. Schüssel	Gr. Schüssel	Vorspeisenschüssel	Pellet Lifter
FASSUNGSVERMÖGEN CA.	240 mL	150 mL	270 mL	500 mL	—
AUSSENDURCHMESSER	8,89 cm	8,89 cm	11,11 cm	13,65 cm	8 cm
HÖHE	10,16 cm	6,1 cm	6,1 cm	6,1 cm	7,6 cm
CAMRACK® 1/1 GRÖSSE	16C414	16C414	9S318	9S318	—
VERKAUFSEINHEIT	48	48	48	48	1

\* MDSM8 Durchmesser 11,43 cm mit Griff. MDSPL Farbe: (000). \*\* MDSPL ist nicht NSF-gelistet.

## Die Shoreline Kollektion Farben:



Schwarz



Wiese



Weizen



Grau Gesprenkelt



Moosbeere



Marine-Blau



Sicheres Anheben von heißen Thermoplatten oder Platten mit dem Cambro Pellet Lifter.





# ESSENSAUSGABEGESCHIRR – SHORELINE-KOLLEKTION

## Camduction® Komplettes Warmhaltesystem

Die effizienteste Warmhaltelösung, die Lebensmittel für 45 Minuten bei sicheren Temperaturen von 60°C oder mehr hält.

**AB LAGER EUROPA VERFÜGBARE ARTIKEL UND FARBEN**

MDSL9, MDSD9: (487), (497), (110)  
MDSLD9: (487), (497) MDSP9: (477) MDSPLT9: (000)

	 <b>MDSD9</b> 	 <b>MDSLD9</b> 	 <b>MDSPLT9</b>	 <b>MDSCDB9EU24V</b> 
<b>ARTIKEL NUMMER</b>	MDSD9	MDSLD9	MDSPLT9	MDSCDB9EU24V
<b>BESCHREIBUNG</b>	Isolierte Abdeckhaube deckt 22,86 cm-Teller ab	Flache isolierte Abdeckhaube deckt 22,86 cm-Teller ab	Keramikteller	Der Camduction-Untersatz passt für einen 22,86 cm Teller.
<b>AUSSENDURCHMESSER</b>	25,94 cm	25,94 cm	22,86 cm	24,31 cm
<b>HÖHE</b>	8,17 cm	6,99 cm	2,54 cm	2,26 cm
<b>CAMRACK® 1/1 GRÖSSE</b>	PR59314	PR59314	PR314	PR59314
<b>VERKAUFSEINHEIT</b>	12	12	24	12

## Thermisches Pelletsystem







Perfekte Wahl für die maximale Warmhaltung; hält die Temperatur mindestens 60 Minuten lang bei.

Abdeckhauben und Auslieferungsgeschirr sind aus langlebigem Polypropylen gefertigt und nicht mikrowellenfest.

	 <b>MDSD9</b> 	 <b>MDSLD9</b> 	 <b>MDSL9</b> 	 <b>MDSPLT9</b>	 <b>MDSP9</b> 
<b>ARTIKEL NUMMER</b>	MDSD9	MDSLD9	MDSL9	MDSPLT9	MDSP9
<b>BESCHREIBUNG</b>	Isolierte Abdeckhaube deckt 22,86 cm-Teller ab	Flache isolierte Abdeckhaube deckt 22,86 cm-Teller ab	Kunststoffuntersatz hält 24,13 cm-Kunststoffaufsatz	Keramikteller	Wärme-Untersatz hält 22,86 cm-Teller
<b>AUSSENDURCHMESSER</b>	25,94 cm	25,94 cm	24,29 cm	22,86 cm	24 cm
<b>HÖHE</b>	8,17 cm	6,99 cm	4,6 cm	2,54 cm	4,45 cm
<b>CAMRACK 1/1 GRÖSSE</b>	PR59314	PR59314	PR59314	PR314	PR59314
<b>VERKAUFSEINHEIT</b>	12	12	12	24	12







## Isolierteller mit Warmhaltesockel

Kostengünstige Lösung für die Warmhaltung; hält die Temperatur mindestens 20 Minuten lang bei.

	 <b>MDSD9</b> 	 <b>MDSLD9</b> 	 <b>MDSPLT9</b>	 <b>HK39B</b> 
<b>ARTIKEL NUMMER</b>	MDSD9	MDSLD9	MDSPLT9	HK39B
<b>BESCHREIBUNG</b>	Isolierte Abdeckhaube deckt 22,86 cm-Teller ab	Flache isolierte Abdeckhaube deckt 22,86 cm-Teller ab	Keramikteller	Isolierter Unterteller für 22,86 cm-Teller
<b>AUSSENDURCHMESSER</b>	25,94 cm	25,94 cm	22,86 cm	24,48 cm
<b>HÖHE</b>	8,17 cm	6,99 cm	2,54 cm	4,07 cm
<b>CAMRACK 1/1 GRÖSSE</b>	PR59314	PR59314	PR314	PR59314
<b>VERKAUFSEINHEIT</b>	12	12	24	12

## Camchiller® Kühlakku-System

Hält kalte Speisen auf oder unter 4°C für bis zu 45 Minuten bei Verwendung mit einer Kühlakku und isolierter Abdeckhaube.

	 <b>MDSD9</b> 	 <b>909CW</b> 	 <b>MDSPLT9</b>	 <b>new! MDSPC9</b> 	 <b>MDSL9</b> 
<b>ARTIKEL NUMMER</b>	MDSD9	909CW	MDSPLT9	MDSPC9	MDSL9
<b>BESCHREIBUNG</b>	Isolierte Abdeckhaube deckt 22,86 cm-Teller ab	Camwear® Camcover®	Keramikteller	Camchiller Kühlpellet passend für 22,86 cm Teller	Kunststoffuntersatz hält 24,13 cm-Kunststoffaufsatz
<b>AUSSENDURCHMESSER</b>	25,94 cm	26,2 cm	22,86 cm	24,31 cm	24,29 cm
<b>HÖHE</b>	8,17 cm	6,99 cm	2,54 cm	3,42 cm	4,6 cm
<b>CAMRACK 1/1 GRÖSSE</b>	PR59314	PR59314	PR314	PR59314	PR59314
<b>VERKAUFSEINHEIT</b>	12	12	24	12	12



# WIEDERVERWENDBARE CAMLIDS® FÜR WARMHALTESYSTEM

- Einsparungen von 75% Deckelkosten pro Jahr.
- Bei Umstellung von Einweg- zu wiederverwendbaren Produkten kann der jährliche Abfall beträchtlich reduziert werden.
- Spülmaschinenfest.
- Aus haltbarem Polypropylen gefertigt.
- Passt für Becher und Schalen der Shoreline- und Harbor-Kollektion.
- Der zuständige Cambro® Vertreter gibt Ihnen gern einen kundenspezifischen Einsparungskalkulator.

**Wiederverwendbare CamLid – Farbe:**  
Weiß gesprenkelt (490), .

**Farbe von Camrack Spül- und Aufbewahrungskörben:** Kelly-Grün (452).

**Farbe von Camrack Basiskorb, Größe 1/1:** Softgrau (151).

**Farbe von Korbdeckeln, Größe 1/1:**  
Grau (180).

CLRWSR36 geschützt durch US-Patent D 617,069.

Korbdeckel der Größe 1/1 nicht NSF-geprüft.



## AB LAGER EUROPA VERFÜGBARE ARTIKEL UND FARBEN

CLRSB9, CLRSM8B5, CLRSB16: (490)  
CLRWSR36: (452)  
BR578: (110), (163), (167), (168), (184), (186), (414), (416), (119), (151)  
DRC2020: (180)  
E3: (151)  
CRPHDG2878: (000)

Auf unserer Website [www.cambro.com/savemoney](http://www.cambro.com/savemoney) finden Sie einen individuell anpassbaren Ersparnis-Rechner!

## Camrack® Spül- und Aufbewahrungskorb



- Nur zum sicheren Spülen und Aufbewahren der wiederverwendbaren CamLids CLRSB9 und CLRSM8B5 konzipiert.
- Jeder Camrack Spül- und Aufbewahrungskorb fasst 36 wiederverwendbare CamLids.
- Körbe werden im Basiskorb der Größe 1/1 gespült und aufbewahrt.



ART.-NR.	BESCHREIBUNG	ABMESSUNGEN	VERKAUFSEINHEIT
<b>Wiederverwendbare CamLids</b>		<b>H x Dia.</b>	
CLRSM8B5	Passend für Krug 240 mL und Schale 150 mL	0,71 x 9,05 cm	240
CLRSB9	Passend für Schale 270 mL	0,71 x 11,32	240
CLRSB16	Passend für Schale 500 mL	0,71 x 13,97	240
<b>Zubehör für CLRSM8B5 und CLRSB9</b>		<b>L x B x H</b>	
CLRWSR36	Camrack Spül- und Aufbewahrungskorb zum Spülen von 36 wiederverwendbaren Deckeln	20,96 x 45,4 x 13,97	4
BR578	Camrack Basiskorb, Größe 1/1 mit 2 Extendern	50 x 50 x 18,4	4
DRC2020	Korbdeckel, Größe 1/1	50 x 50 x 2,4	1
<b>Zubehör für CLRSB16</b>		<b>L x B x H</b>	
PR500	9 x 9-Steckkorb mit 1 Aufsatz	50,17 x 50,17 x 14,29	5
E3	Offener Aufsatz, volle Größe	50,17 x 50,17 x 2	12
CRPHDG2878	Niederhaltgitter, volle Größe	46,67 x 46,67	6

Wiederverwendbare CamLids sind nur kartonweise erhältlich. Keine Teilkartons.

# EINWEGDECKEL FÜR SHORELINE AUS STOSSFESTEM POLYSTYREN GEFERTIGT



			
DECKEL-NR.	CLSM8B5	CLSB9	CLSSM8B5
BESCHREIBUNG	Deckel f. kl. Schüssel	Deckel f. gr. Schüssel und Becher	Trinkdeckel f. Becher und kl. Schüssel
PASSEND FÜR	MDSB5, MDSM8	MDSB9	MDSB5, MDSM8
AUSSENDURCHMESSER	9,1 cm	11,28 cm	9,1 cm
HÖHE	0,76 cm	0,76 cm	1,9 cm
VERKAUFSEINHEIT	1,500	1,000	1,000

CLSM8B5, CLSB9 Farbe: Lichtdurchlässig (190). CLSSM8B5 Farbe: Weiß (148).  
Nur kartonweise. Keine Teilkartons.



Die Lido-Becher in 177 mL und 266 mL Größe haben 59 mL Füllmarkierungen für eine einfache Erkennung der Flüssigkeitsaufnahme von Patienten.

## Einwegdeckel für Laguna® Trinkbecher

			
DECKEL-NR.	CLLT6	CLLT10	CLLT12
PASSEND FÜR TRINKBECHER	LT6	LT10	LT12
BECHERGRÖSSE	177,4 mL	295,7 mL	354,9 mL
VERKAUFSEINHEIT	1,500	1,000	1,000

Farbe: Lichtdurchlässig (190). Nur kartonweise. Keine Teilkartons.





## Wiederverwendbarer Deckel für Swirl Bowls



DECKEL-NR.	CLSRB5
PASSEND FÜR SWIRL BOWLS	SRB5CW / SRB5
SWIRL BOWLS, FASSUNGSVERMÖGEN	148 mL
VERKAUFSEINHEIT	1,000



Farbe: Durchsichtig (152). Aus Polyethylenterephthalat (PET) gefertigt. Nur kartonweise. Keine Teilkartons.

## Einwegdeckel für Colorware Trinkbecher

				
DECKEL-NR.	CLJ6	<b>new!</b> CL800P	CL900P	CL950P
PASSEND FÜR TRINKBECHER	500P / 500P2	800P	900P / 900P2	950P / 950P2
BECHERGRÖSSE	154 mL	236,6 mL	287 mL	290 mL
VERKAUFSEINHEIT	1,000	1,000	1,000	1,000





Farbe: Lichtdurchlässig (190). Nur kartonweise. Keine Teilkartons.

## Einwegdeckel für Lido®-Becher

		
DECKEL-NR.	CLST6	CL900P
PASSEND FÜR TRINKBECHER	LDT6	LDT9
BECHERGRÖSSE	177 mL	266 mL
VERKAUFSEINHEIT	1,000	1,000

Farbe: Lichtdurchlässig (190).  
Nur kartonweise. Keine Teilkartons.

## Einwegdeckel für Newport Trinkbecher

					
DECKEL-NR.	CLNT5	CLNT8	<b>new!</b> CLNT9	CLNT10	CLNT12
PASST TRINKBECHER	NT5	NT8	NT9	NT10	NT12
BECHERGRÖSSE	189 mL	228 mL	266 mL	300 mL	373 mL
VERKAUFSEINHEIT	1,500	1,000	1,000	1,000	1,000

Farbe: Lichtdurchlässig (190). Nur kartonweise. Keine Teilkartons.

# HYGIENISCHE CAMSHELIVING®-TROCKENREGALE



- Organisation des Tablett- und Spülbereichs und Verhinderung des nassen Stapelns, indem frisch gespülte Produkte für ein besseres Trocknen aufrecht gelagert werden.
- Korrosions- und bruchfest und leicht im Zusammenbau.
- Mobile Regale erleichtern die Bodenreinigung und bieten mehr Beweglichkeit.
- Trockenablagen sind herausnehmbar und separat erhältlich, sodass vorhandene Einheiten in Trockenregale umgewandelt werden können.
- Lebenslange Garantie gegen Rost und Korrosion auf Pfosten und Querträger.
- Trockenablagen sind aus stoßfestem ABS-Material.

\* **Camshelving Premium Series** – Farbe: Grau gesprenkelt (480).  
 \*\* **Camshelving Elements Series** – Farbe: Matt-Graphit (580).  
 \*\*\* **Farbe der Trockenablage:** Softgrau (151).

**Rollen:**  
 4 hochwertige Rollen: (2 Schwenkrollen mit Feststellbremse, 2 Schwenkrollen ohne Bremse).



## TROCKEN- UND LAGERREGAL

- Sichere Aufbewahrung von unterschiedlich großen Tablett, Schneidebrettern, Backblechen und -wannen, Deckeln und Tellern in einer Größe von 20 bis 34,2 cm.
- Die Trockenablagen werden direkt auf den Querstreben installiert.
- Passt auf 610 mm Regale.

Die Trockenablage mit 7 Einschüben ist durch US-Patent D 663,912 S geschützt.



KOMPONENTEN



CSDR7  
 Trockenablage mit 7 Plätzen  
 Breite pro Einschub: 3,3 cm

### AB LAGER EUROPA VERFÜGBARE ARTIKEL UND FARBEN

CSDR7, CSDR73: (151)  
 MPMU61117DRPKG, MPMU61317DRPKG: (490)



MPMU61117DRPKG  
 Camshelving Premium



EMU244878DRPKG  
 Camshelving Elements

ART.-NR.	BESCHREIBUNG	ABMESSUNGEN L x B x H	KAPAZITÄT	VERKAUFS- EINHEIT
<b>Camshelving Premium*</b>				
MPMU61117DRPKG	Vertikales Trockenregal	600 x 1180 x 1790 mm	84 Tablett	1
MPMU61317DRPKG	Vertikales Trockenregal	600 x 1380 x 1790	105	1
<b>Camshelving Elements**</b>				
EDRC244878PKG	Vertikales Trockenregal	610 x 1220 x 1980	84	1
EDRC246078PKG	Vertikales Trockenregal	610 x 1530 x 1980	105	1
<b>Trockenablagen***</b>				
CSDR7	Trockenablage mit 7 Plätzen	597 x 260 x 95	—	1
CSDR73	Trockenablage mit 7 Plätzen	597 x 260 x 95	—	3

**Camshelving Premium:** Die Einheit wird komplett mit 2 mobilen Pfostensätzen, 6 Querstreben, 12 oder 15 vertikalen Trockenablagen und hochwertigen Lenkrollen mit Feststellbremse geliefert. Montage erforderlich.

**Camshelving Elements:** Einheiten werden komplett mit vormontierten mobilen Pfostensätzen, 6 mobilen Querstreben, mobilen Querstreben-Schwalbenschwänzen, 12 oder 15 vertikalen Trockenablagen und hochwertigen Lenkrollen mit Feststellbremse geliefert. Montage erforderlich.

# HYGIENISCHE CAMSHELIVING®-TROCKENREGALE

## ANGEWINKELTES TROCKEN- UND AUFBEWAHRUNGSGESTELL

- Sichere Aufbewahrung von bis zu 128 Pellets/Untersetzern für die Essensausgabe, Lebensmittelwannen in unterschiedlicher Größe, Töpfen und Küchenausstattung.
- Die Trockenablagen werden direkt auf den Querstreben installiert.
- Passt auf 610 mm Regale.

Die Trockenablage mit 8Einschüben ist durch US-Patent D739,989 S geschützt.



CSDR8  
Trockenablage  
mit 8 Plätzen  
Breite pro Einschub: 6 cm

## AB LAGER EUROPA VERFÜGBARE ARTIKEL UND FARBEN

CSDR8, CSDR84: (151)  
MPMU61217PDPKG: (490)



MPMU61217PDPKG  
Camshelving Premium

ART.-NR.	BESCHREIBUNG	ABMESSUNGEN L x B x H	KAPAZITÄT	VERKAUFS- EINHEIT
<b>Camshelving Premium*</b>				
MPMU61217PDPKG	Abgewinkeltes Trockenregal	600 x 1280 x 1790 mm	128 Pellets und Untersätze oder 16 GN 1/1-Lebensmittelwannen	1
<b>Camshelving Elements**</b>				
EMU244878PDPKG	Abgewinkeltes Trockenregal	610 x 1220 x 1980	128 Pellets und Untersätze oder 16 GN 1/1-Lebensmittelwannen	1
<b>Trockenablagen***</b>				
CSDR8	Trockenablage mit 8 Plätzen	592 x 263 x 160	—	1
CSDR84	Trockenablage mit 8 Plätzen	592 x 263 x 160	—	4

**Camshelving Premium:** Die Einheit wird komplett mit 2 mobilen Pfostensätzen, 8 Querstreben, 16 angewinkelten Trockenablagen und hochwertigen Lenkrollen mit Feststellbremse geliefert. Montage erforderlich. **Camshelving Elements:** Die Einheit wird komplett mit vormontierten mobilen Pfostensätzen, 6 Querstreben, 12 oder 15 vertikalen Trockenablagen und hochwertigen Lenkrollen mit Feststellbremse geliefert. Montage erforderlich.



EMU244878PDPKG  
Camshelving Elements

## GESTELL ZUM TROCKNEN UND LAGERN VON ESSENSHAUBEN

- Sichere Aufbewahrung von bis zu 100 Essenshauben.
- Die Trockenablagen werden direkt auf den Querstreben installiert.
- Passt auf 540 mm Regale.

Die Trockenablage mit 10Einschüben ist durch US-Patent D 736,488 S geschützt.



CSDDC  
Trockenablage  
mit 10 Plätzen  
Breite pro Einschub: 7,8 cm



CPMU213675DDPKG  
Camshelving Premium

ART.-NR.	BESCHREIBUNG	ABMESSUNGEN L x B x H	KAPAZITÄT	VERKAUFS- EINHEIT
<b>Camshelving Premium*</b>				
CPMU213675DDPKG	Vertikales Trockenregal für Essenshauben	540 x 910 x 1910 mm	100 Essenshauben	1
<b>Trockenablagen***</b>				
CSDDC	Trockenablage mit 10 Plätzen	520 x 415 x 86	—	1
CSDDC5	Trockenablage mit 10 Plätzen	520 x 415 x 86	—	5

Die individuellen Trockenablagen für die Essenshauben passen nur in die Regale der Produktserie Camshelving Premium und Camshelving Elements mit 540 mm tiefen Regalen. **Im Lieferumfang enthalten:** Vormontierte mobile Pfostensätze, 10 Querstreben, 10 Trockenablagen und hochwertige Lenkrollen mit Feststellbremse. Montage erforderlich.

Passend nur für Camshelving Premium Serie Made in USA (inch-Maß). Spezial Bestellung die Lieferzeit kann bis zu 10-12 Wochen betragen.



# TABLOTERM CAM GOBOX®-SPEISETRANSPORTSYSTEM

Die Tablotherm Cam GoBox ist die kostengünstige Lösung zur Lieferung einzelner Speisen. Dieses leichtgewichtige, isolierte Tablett trennt heiße und kalte Speisen und hält sie bis zu 1 Stunde lang auf sicherer Temperatur. Zum bequemen und vollständigen Transport von Speisen sind zusätzliche Fächer für Getränke und Snacks vorgesehen.

Deckel 122601118, 122600021 und 122600023 sind BPA-frei.  
.....

New!



Ausgezeichnete Isolierung und Temperaturspeicherung.

Hergestellt aus expandierten Polypropylen.

Hält heiße und kalte Speisen bis zu 1 Stunde in einer einzigen Einheit sicher auf Temperatur.

Stapelbares, leichtgewichtiges, individuelles Speisentransportsystem für einfachen Transport und einfache Aufbewahrung.

# TABLOTHERM CAM GOBOX®-SPEISETRANSPORTSYSTEM



## ITENEPP

EPP-Tablotherm ohne Geschirr

**AUSSENMASSE** B x T x H:  
37 x 53 x 11,8 cm

**GEWICHT PRO EINHEIT:** 0,55 kg

**Verkaufseinheit:** 1 **Farbe:** Grau (107).



## ITENEPP118

EPP-Tablotherm mit Geschirr –  
2x rechteckige Teller 11 x 18 cm,  
2 Schalen 14 cm, wiederverwendbare  
Abdeckungen

**AUSSENMASSE** B x T x H:  
37 x 53 x 11,8 cm

**GEWICHT PRO EINHEIT:** 2,53 kg

**Verkaufseinheit:** 1 **Farbe:** Grau (107).



## ITENEPP21

EPP-Tablotherm mit Geschirr –  
1 Teller 21 cm, 2 Schalen 14 cm,  
wiederverwendbare Abdeckungen

**AUSSENMASSE** B x T x H:  
37 x 53 x 11,8 cm

**GEWICHT PRO EINHEIT:** 2,27 kg

**Verkaufseinheit:** 1 **Farbe:** Grau (107).



## ITENEPP23

EPP-Tablotherm mit Geschirr –  
1 Teller zweigeteilt 23 cm, 2 Schalen  
14 cm, wiederverwendbare  
Abdeckungen

**AUSSENMASSE** B x T x H:  
37 x 53 x 11,8 cm

**GEWICHT PRO EINHEIT:** 2,32 kg

**Verkaufseinheit:** 1 **Farbe:** Grau (107).



## ITENEPP118H

EPP-Tablotherm mit Geschirr –  
2x rechteckige Teller 11 x 18, 2  
Shoreline-Schalen MDSB16 (13,6 cm)  
(500 mL), 2 wiederverwendbare  
Abdeckungen CLRSB16

**AUSSENMASSE** B x T x H:  
37 x 53 x 11,8 cm

**GEWICHT PRO EINHEIT:** 1,82 kg

**Verkaufseinheit:** 1 **Farbe:** Grau (107).



## ITENEPP21H

EPP-Tablotherm mit Geschirr – 1  
Teller 21 cm, 2 Shoreline-Schalen  
MDSB16 (13,6 cm) (500 mL), 2  
wiederverwendbare Abdeckungen  
CLRSB16

**AUSSENMASSE** B x T x H:  
37 x 53 x 11,8 cm

**GEWICHT PRO EINHEIT:** 1,57 kg

**Verkaufseinheit:** 1 **Farbe:** Grau (107).



## ITENEPP23H

EPP-Tablotherm mit Geschirr – 1  
Teller zweigeteilt 23 cm, 2 Shoreline-  
Schalen MDSB16 (13,6 cm) (500 mL),  
2 wiederverwendbare Abdeckungen  
CLRSB16

**AUSSENMASSE** B x T x H:  
37 x 53 x 11,8 cm

**GEWICHT PRO EINHEIT:** 1,62 kg

**Verkaufseinheit:** 1 **Farbe:** Grau (107).

## AB LAGER EUROPA VERFÜGBARE ARTIKEL UND FARBEN

ALLE TABLOTHERM CAM GOBOXES: (107)  
12240118, 12260118, 122400021,  
122600021, 122400023, 122600023,  
122500014, 122700014: (000)  
MDSB16: (480)

## Keramikgeschirr



ART.-NR.	12240118	12260118	122400021	122600021	122400023	122600023	122500014	122700014	MDSB16
<b>BESCHREIBUNG</b>	Rechteckiges Porzellangeschirr	Rechteckige Teller- und Schalen für 122400018	Porzellanteller	Teller- und Schalen für 122400021	Porzellanteller mit zwei Bereichen	Teller- und Schalen für 122400023	Porzellschale 14 cm	Deckel	Isolierte Shoreline-Schale – 500 mL
<b>AUSSENMASSE(CM)</b>	11 x 18	11 x 18	Ø 21	Ø 21,5	Ø 23	Ø 23,5	Ø 14 x 0,7	Ø 14,5	Ø 13,6 x 6
<b>GEWICHT PRO EINHEIT(KG)</b>	0,45	0,06	0,58	0,18	0,6	0,2	0,44	0,04	0,13

**Verkaufseinheit:** 1 **Farbe:** (000).

# TABLOTERM SPEISETRANSPORTSYSTEM

## Das ideale Speisetransportsystem für Einzelportionen zur Auslieferung ins Haus

- Transportieren und servieren Sie warme und kalte Speisen in einer einzigen Komplettseinheit.
- Die Temperatur der Mahlzeiten bleibt über 1 Stunde lang erhalten.

- Die leichte Konstruktion ermöglicht den einfachen und bequemen Transport.
- Zwei verschiedene Größen bieten Platz für eine Vielzahl von verschiedenen Speisen.
- Spülmaschinenfest bis.



Tablotherm-Tablets können für den praktischen Transport und die platzsparende Lagerung gestapelt werden.

Ausbuchtungen an der Innenseite fixieren die dichtschießenden Deckel sicher auf dem Geschirr, verhindern das Verschütten der Mahlzeiten und verbessern die Warmhalteigenschaften.

Robustes Hotelporzellan.

Das kompakte Design ermöglicht einen einfachen Transport.



Die Mahlzeiten können mit Hilfe von Tablotherm-Tablets und -Geschirr bequem vorbereitet werden.

Warme und kalte Mahlzeiten können sicher in einer einzigen Einheit aufbewahrt werden.



Tablotherm wurde im Hinblick auf den komfortablen Mahlzeitenverzehr entwickelt.

# TABLOTERM-ISOLIERTE TABLETTS

## SPEZIFIKATIONEN

Material	Polypropylen + Schaumisolierung
Eigenschaften	Isoliertes Tablett
Beanspruchung	Hervorragend
Wärmeisolierung	ca. 60 Minuten*
Spülmaschinenfest	Ja
Stapelbar	Ja
Speisen- und Tellermindesttemperatur vor dem Anrichten auf dem Teller	85° - 90°C
Individuelle Speisenabdeckung	Ja – Verhindert Verschütten von Suppen und Saucen



\* Mit aufgeheizten Pellets.  
Nicht für beheizte Wagen empfohlen.



ITPD3253 – Gastronorm-Breite



ITPD3753T – Euronorm-Größe

<b>Modell ITPD3253 mit Heizpellet</b>	85°C	80°C	77°C	74°C	71°C
<b>Modell ITPD3253 ohne Heizpellet</b>	85°C	72°C	68°C	64°C	—
<b>Modell ITPD3753T mit Heizpellet</b>	89°C	75°C	70°C	65°C	62°C
<b>Modell ITPD3753T ohne Heizpellet</b>	87°C	67°C	60°C	—	—

Anfangs-temperatur      20 min.      40 min.      1 hr.

Nur erhältlich von Cambro  
European Logistics (CEL),  
Deutschland.

### AB LAGER EUROPA VERFÜGBARE ARTIKEL UND FARBEN

IT3253, IT3753T, ITPD3253, ITPD3753T,  
112 430 000, 122 400 050, 122 450 050,  
122 500 050, 122 600 050, 122 650 050,  
122 700 050, 122 201 050, 122 200 050,  
122 260 050: (000)  
165PW: (A42)



Lichtgrauer Polypropylen-Deckel mit integrierter Gummidichtung. Die Deckel sind nicht mikrowellenfest.

Für eine vollständige Anleitung zur Maximierung des Temperaturerhalts Ihrer Mahlzeiten wenden Sie sich bitte an Ihren Cambro®-Vertreter.

ART.-NR.	BESCHREIBUNG	ABMESSUNGEN B x L x H
<b>Tablotherm – Isoliertes Tablett mit Porzellangeschirr, Deckel und Pellet</b>		
ITPD3753T	<b>Isoliertes Euronorm-Tablett einschließlich Porzellangeschirr und Pellet:</b> Je 1 Teller mit zwei Bereichen (122 400 050), je 1 wiederverwendbare Deckel (122 600 050), je 1 Pellet (165PW), Je 3 Mehrzweckschüsseln: Je 2 400 mL (122 500 050), je 1 500 mL (122 450 050) und je 3 wiederverwendbare Deckel: Je 2 (122 700 050) und je 1 (122 650 050)	37 x 53 x 10,5 cm
ITPD3253	<b>Isoliertes Gastronorm-Tablett einschließlich Porzellangeschirr und Pellet:</b> Je 1 Menüteller mit 2 Fächern – 122 400 050 und je 1 wiederverwendbare Deckel 122 600 050 und je 1 Pellet 165PW Je 2 Mehrzweckschüsseln (122 500 050) und je 2 wiederverwendbare Deckel (122 700 050)	32,5 x 48 x 10,5
<b>Tablotherm – Isoliertes Tablett ohne Geschirr, Deckel und Pellet</b>		
IT3753T	Isoliertes Euronorm-Tablett ohne Porzellangeschirr	37 x 53 x 10,5
IT3253	Isoliertes Gastronorm-Tablett ohne Porzellangeschirr	32,5 x 48 x 10,5
<b>Porzellangeschirr</b>		
122 400 050	Menüteller mit 2 Fächern. Außen Ø 256 mm. Fassungsvermögen 750 mL (weiß)	—
122 450 050	Mehrzweckschüsseln. Außendurchmesser ø 142,2 mm Fassungsvermögen 500 mL (weiß)	—
122 500 050	Mehrzweckschüsseln. Außendurchmesser ø 120 mm Fassungsvermögen 400 mL (weiß)	—
<b>Wiederverwendbare Deckel aus Polypropylen, hellgrau mit integrierter Gummidichtung</b>		
122 600 050	Für Menüteller und Eintopfeller	—
122 650 050	Für Mehrzweckschüssel – 500 mL	—
122 700 050	Für Mehrzweckschüssel – 400 mL	—
<b>Pellet-System</b>		
165PW	SMC-Pellets ø 16,5 cm	—
<b>Menükarte</b>		
112 430 000	Gelbe Speisekarten 100 x 70 mm	—
<b>Verschlüsse</b>		
122 201 050	Verschluss mit Kartenhalterknopf schwarz (IT3253, ITPD3253)	—
122 200 050	Verschluss ohne Kartenhalterknopf schwarz (IT3253, ITPD3253)	—
122 260 050	Verschlüsse und Schraubensatz: Je ein Verschluss-Set á 2 Verschlüssen und je 4 Schrauben (IT3753T, ITPD3753T)	—

ITPD3753T, IT3753T Farbe: Grau und blau. ITPD3253, IT3253 Farbe: Zweitton-Grau. 165PW Farbe: (A42). 165PW Verkaufseinheit: 1 Stück.



# ANTIBAKTERIELLE CAMGUARD® VERSA TABLETTS

- Hochleistungs-Polyestertablett für den besonders intensiven Einsatz.
- Der integrierte antibakterielle Schutz zerstört Bakterien auch zwischen den Reinigungsvorgängen. Er kann nicht abgewaschen werden und bleibt während der gesamten Lebensdauer des Tablettts intakt.
- Verstärkte Polyester-Ecken sorgen für einen verbesserten Schutz vor Stößen an den Ecken und Kanten.
- Stapelnocken fördern die Luftzirkulation für schnelle Trocknung und perfektes Aufstapeln.
- Temperaturresistent von -40° bis 140°C.‡
- Spülmaschinenfest – Waschen Sie die Tablettts so häufig und regelmäßig wie nötig.

‡ Nicht für beheizte Wagen empfohlen.



ANTEILIG

**Mindestbestellmenge für nicht Lagerartikel 240 Stück.** Angebrochene Kartons nicht möglich.

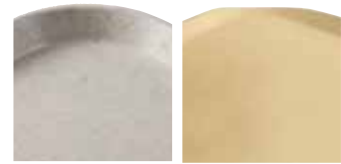

Hohes Profil

Im Flachdesign



Abgeflachte Kanten



VT1418AB

VT3646CAB

GP4002AB

**camguard**  
ANTIMICROBIAL TRAYS

Die Tablettts verfügen über antimikrobielle Eigenschaften, die vor Schimmel und bakteriellen Gerüchen schützen. Dieser Schutz besteht auch noch nach dem Spülen und fortgesetztem Gebrauch.

**Ungeschützte Oberfläche und mit Camguard geschützte Oberfläche nach 24-stündigem Test.**

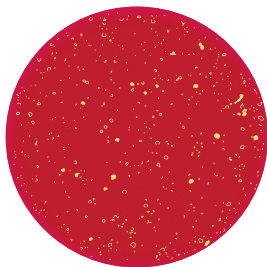

Ungeschützt

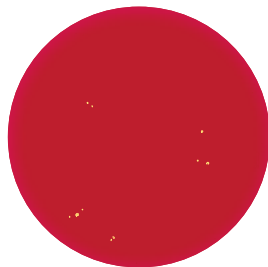

Schutz mit Camguard

ART.-NR.	Ø/GRÖSSE
<b>Versa Tablett – Hohes Profil</b>	
VT1418AB	35,5 x 45,7 cm
VT3343AB	33 x 43
<b>Versa Tablett Century™ – Im Flachdesign</b>	
VT3646CAB	35,5 x 45,7
VT3343CAB	32,9 x 42,9
<b>Versa Tablett – Abgeflachte Kanten</b>	
GP1070AB*	26,5 x 32,5
GP1080AB*	26,5 x 37
GP3980AB*	37 x 53
GP4002AB*	32,5 x 53

**Verkaufseinheit:** 12

\* Mit verstärkten Ecken zum automatischen Abstapeln auf Durchlaufspülmaschinen.



Das innovative Design mit niedrigem Profil und flachen Ecken bietet dem Kunden während seiner Mahlzeit mehr Komfort und eine bessere Platzausnutzung.



Verstärkte Polyester-Ecken sorgen für einen verbesserten Schutz vor Stößen an Ecken und Rändern.



Stapelnocken sorgen für den festen Halt der Tablettts und stellen die angemessene Luftzirkulation sicher.

**Tablettfarbe:**



A83  
Granit

# DEKORIERTE POLYESTER TABLETTS MIT RUTSCHFESTER OBERFLÄCHE

- Reduzieren Sie Abfall, sparen Sie Geld und servieren Sie die Mahlzeiten auf einer stabilen Tabletoberfläche.
- Der Wegfall von Papier-Tablettauflegern führt zu jährlichen Einsparungen von mehr als 50%.
- Durch die Einsparung von bis zu 10 Tonnen Abfall pro Jahr erhöht sich die Umweltfreundlichkeit Ihres Unternehmens erheblich.
- Hochleistungs-Polyestertabletts für den besonders intensiven Einsatz.
- Verstärkte Polyester-Ecken sorgen für einen verbesserten Schutz vor Stößen an den Ecken und Kanten.
- Stapelnasen fördern die Luftzirkulation für schnelle Trocknung und perfektes Aufstapeln.
- Temperaturresistent von -40° bis 80°C.‡
- Spülmaschinenfest – Waschen Sie die Tablett so häufig und regelmäßig wie nötig.

‡ Nicht für beheizte Wagen empfohlen.

**Aufdruck:** Der zuständige Cambro-Vertreter gibt Ihnen gern Preisauskünfte.



ANTEILIG

Bitte die jeweiligen Pflegehinweise beachten



Abgeflachte Kanten

## AB LAGER EUROPA VERFÜGBARE ARTIKEL UND FARBEN

GP4002NS: (B93)

Mindestbestellmenge für nicht Lagerartikel 120 Stück.



Rutschfeste Tablett sorgen für bessere Haftung.

ART.-NR.	Ø/GRÖSSE	VERKAUFS-EINHEIT
<b>Versa Tablett – Abgeflachte Kanten</b>		
GP3980NS*	37 x 53 cm	12
GP4002NS*	32,5 x 53	12
GP0540NS*	34,4 x 46	12
GP1080NS*	26,5 x 37	12

\* Mit verstärkten Kanten zum automatischen Abstapeln auf Durchlaufspülmaschinen.

### Muster und Tablettgrundfarben:

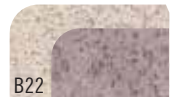

B22  
Sahara auf saharafarbenem Tablett



B93  
Titan auf granitfarbenem Tablett



B31  
Lava auf granitblauem Tablett



B99  
Schwarzkiesel auf lichtgrauem Tablett



B100  
Schwarzkiesel auf terrazzofarbenem Tablett

# POLYESTER RUTSCHFESTE VERSA LITE TABLETTS

- Durch die rutschfeste Oberfläche haben Sie die zu transportierenden Speisen besser im Griff.
- Durch den Wechsel von Papier-Tabletttauflegern zu rutschfesten Versa Lite Tablettts können Sie Ihr jährliches Abfallaufkommen verringern.
- Leistungsstarke Polyester-tabletts für den intensiven Einsatz.
- Verstärkte Polyester-Ecken sorgen für einen verbesserten Schutz vor Stößen an den Ecken und Kanten.
- Stapelnasen fördern die Luftzirkulation für schnelle Trocknung und perfektes Aufstapeln.
- Temperaturresistent von -40° bis 80°C.‡
- Spülmaschinenfest – Waschen Sie die Tablettts bis zu dreimal täglich.

**Farben:** Sahara auf saharafarbenem Tablett (B22), Titan auf gesprenkeltem Rauchgrau (B14), Sahara auf Perlweiß (B11), Schwarzkiesel auf lichtgrauem Tablett (B99).

**Aufdruck:** Der zuständige Cambro-Vertreter gibt Ihnen gern Preisankünfte.

‡ Nicht für beheizte Wagen empfohlen.



ANTEILIG

## AB LAGER EUROPA VERFÜGBARE ARTIKEL UND FARBEN

GL4002NS: (B22)

Mindestbestellmenge für nicht Lagerartikel 120 Stück.



Hohes Profil



Im Flachdesign



Abgeflachte Kanten



Versa Lite Century Trays haben niedrige Kanten und ergonomisch geformte Ecken für mehr Komfort.



Stapelnocken sorgen für den festen Halt der Tablettts und stellen die angemessene Luftzirkulation sicher.



Verstärkte Ecken aus Polyester bieten besseren Schutz gegen Stöße an Ecken und Rändern.

## Tablettfarben:

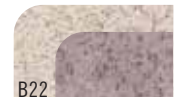

B22

Sahara auf saharafarbenem Tablett

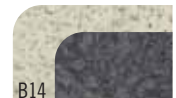

B14

Titan auf gesprenkeltem Rauchgrau

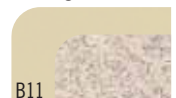

B11

Sahara auf Perlweiß



B99

Schwarzkiesel auf lichtgrauem Tablett

ART.-NR.	Ø/GRÖSSE
<b>Versa Lite Tablett – Hohes Profil</b>	
VL1418NS	35,5 x 45,7 cm
VL3343NS	33 x 43
<b>Versa Lite Tablettts Century™ – Im Flachdesign</b>	
VL3646CNS	35,5 x 45,7
VL3343CNS	33 x 43
<b>Versa Lite Tablett – Abgeflachte Kanten</b>	
GL3980NS*	37 x 53
GL4002NS*	32,5 x 53

Verkaufseinheit: 12

\* Mit verstärkten Ecken zum automatischen Abstapeln auf Durchlaufspülmaschinen.



Rutschfeste Tablettts sorgen für bessere Haftung.



# RUTSCHFESTE VERSA CAMTRAYS®

- Rutschfeste Tablettts reduzieren Abfall, sparen Geld und bieten eine stabile Tablettoberfläche für den Speisen transport.
- Durch Umstellung von Papiertablettauflagen lässt sich eine jährliche Kostenersparnis von über 50% erzielen.
- Ihre umweltfreundliche Initiative zeigt rasch Erfolg, indem bis zu 9000 kg Abfall jährlich vermieden werden.
- Rutschfeste Camtrays sorgen für mehr Sicherheit beim Servierservice.
- Spülmaschinenfest bei niedrigen und hohen Temperaturen.
- Stapelnocken sorgen für rasches Trocknen.

**Camtray- und Diättablettfarben:** Schwarz mit schwarzer Raustruktur (382), Perlgrau mit Titan (381), Elfenbein mit Sahara (380).

**Aufdruck:** Der zuständige Cambro-Vertreter gibt Ihnen gern Preisauskünfte.

‡ Nicht für beheizte Wagen empfohlen.

NSF-Zertifizierung gilt nicht für den direkten Kontakt mit Lebensmitteln.



ANTEILIG



Rutschfeste Tablettts sorgen für bessere Haftung.

ART.-NR.	BESCHREIBUNG	Ø/GRÖSSE
1418VC	Rutschfestes Versa Camtray	35,5 x 45,7 cm
1520VC	Rutschfestes Versa Camtray	38 x 51

Verkaufseinheit: 12

# RUTSCHFESTE VERSA CAMTRAYS FÜR DEN ZIMMERSERVICE

- Ergonomische Griffe ermöglichen einen sicheren und eleganten Speisen transport.
- Die Tablettts passen in vorhandene Servierwagen mit folgenden Tablettgrößen: 35,5 x 45,7 oder 38 x 51 cm.
- Griffige Oberfläche macht Tablettmatten überflüssig und spart somit Zeit und Geld.
- Spülmaschinenfest bei hohen und niedrigen Temperaturen..
- Stapelnocken sorgen für rasches Trocknen.
- Temperaturresistent von -40° bis 80°C.‡
- Das 38 x 51 cm große Tablett eignetsich besonders gut für den Zimmerservice.

**Zimmerservice-Tablettfarben:** Schwarz mit schwarzer Raustruktur (382), Perlgrau mit Titan (381), Elfenbein mit Sahara (380).

**Aufdruck:** Der zuständige Cambro-Vertreter gibt Ihnen gern Preisauskünfte.

‡ Nicht für beheizte Wagen empfohlen.

Zimmerservice ist durch U.S. Patent D 683,191 S geschützt.

NSF-Zertifizierung gilt nicht für den direkten Kontakt mit Lebensmitteln.



ANTEILIG

ART.-NR.	BESCHREIBUNG	Ø/GRÖSSE
1418VCH	Rutschfestes Versa Camtray mit Griffen	35,5 x 45,7 cm
1520VCRST	Rutschfestes Versa Camtray mit Griffen	38 x 51

Verkaufseinheit: 12



Hohes Profil

Abgeflachte Kanten



Schwarz mit schwarzer Raustruktur (382)

Perlgrau mit Titan (381)

Elfenbein mit Sahara (380)





# RUTSCHFESTES TABLETT AUS CAMWEAR®

- Ideal für die Essensausgabe in Gesundheitseinrichtungen und für Kantinen mit viel Betrieb.
- Kratzfest aus haltbarem Camwear.
- Griffige Oberfläche macht Tabletmatten überflüssig und spart somit Zeit und Geld.
- Verbesserte Stabilität für sichereren Transport und Service.
- Stapelnocken sorgen für guten Halt der Tablett und stellen die Luftzirkulation zwischen den Tablett sicher.
- Für den Einsatz in Industriespülmaschinen bei hohen und niedrigen Temperaturen.
- Tablett mit Griffen sind auch ohne rutschfeste Oberfläche verfügbar.

**Farben:** Schwarz (110), Dark Cranberry (488), Graumetallic (485).

\* Nicht zur Verwendung in beheizten Wagen.

NSF-Zertifizierung gilt nicht für den direkten Kontakt mit Lebensmitteln.



Schwarz (110)

Dark Cranberry (488)

Graumetallic (485)



1520CWNS



1520CWNSH

**AB LAGER EUROPA VERFÜGBARE ARTIKEL UND FARBEN**

1418CWNS: (488)

ART.-NR.	BESCHREIBUNG	ABMESSUNGEN
<b>Rutschfest</b>		
1418CWNS	Rutschfestes Camwear®-Tablett	35,5 x 45,7 cm
1520CWNS	Rutschfestes Camwear-Tablett	38 x 51
1418CWNSH* <b>new!</b>	Rutschsichere Camwear-Tablett mit Griffen	35,5 x 45,7 cm
1520CWNSH* <b>new!</b>	Rutschsichere Camwear-Tablett mit Griffen	38 x 51
<b>Ohne rutschfeste Oberfläche</b>		
1418CWH <b>new!</b>	Camwear-Tablett mit Griffen	35,5 x 45,7 cm
1520CWH <b>new!</b>	Camwear-Tablett mit Griffen	38 x 51

Verkaufseinheit: 12

## CAMTRAYS® MIT GRIFFEN

- Verbessern Sie Ihre Tablett-Präsentation mit diesen praktischen, ergonomischen und konturierten Griffen.
- Verfärbt und verkratzt nicht und ist geruchsneutral.
- Aus haltbarem, leichtem und stoßfestem Fiberglas.
- Stapelnocken sorgen für guten Halt der Tablett und stellen die Luftzirkulation zwischen den Tablett sicher.
- Spülmaschinenfest bei hohen und niedrigen Temperaturen.

Erhältlich in den Farben der Gruppe I.

Spezialbestellung, nicht auf Lager – Vom Umtausch ausgeschlossen. Mindestabnahme ein Karton.

NSF-Zertifizierung gilt nicht für den direkten Kontakt mit Lebensmitteln.

Personalisierung nur durch digitale Aufdrucke. Weitere Informationen finden Sie im Abschnitt „Camtray-Personalisierung“.



1520H

**AB LAGER EUROPA VERFÜGBARE ARTIKEL UND FARBEN**

1418H: (110), (199), (538)

ART.-NR.	BESCHREIBUNG	ABMESSUNGEN
1418H	Camtray mit Griffen	35,5 x 45,7 cm
1520H	Camtray mit Griffen	38 x 51

Verkaufseinheit: 12

# SERVIERWAGEN FÜR DIE ESSENSAUSGABE MIT TABLETTS

- Für die Essensausgabe in Krankenhäusern, Pflegeheimen oder in Strafvollzugsanstalten.
- Erhöhte Patientenzufriedenheit durch qualitativ hochwertige Speisen, die ähnlich wie beim Zimmerservice leise und effizient gebracht werden.
- Robuste, einteilige, doppelwandige Servierwagen aus Polyethylen lassen sich leicht reinigen, sind rostfrei, splitter- und bruchbeständig und verbeulen nicht.
- Nicht elektrisch. Keine Montage erforderlich.
- Leichte, nicht isolierte ABS-Türen.
- Herkömmliche, abriebfeste Edelstahlrollen - (MDC1411T60 wird standardmäßig mit beschichteten Rollen ausgeliefert).
- NSF-gelistet.

Eintüriger Servierwagen mit 10 Tabletts gemäß US-Patent D 723,237 S.



## ZIMMERSERVICE-SERVIERWAGEN MIT 10 TABLETTS UND BEIDSEITIGEM ZUGANG – NIEDRIGES PROFIL



Zentrale Öffnung sorgt für einen selbstbelüftenden Luftfluss, optimierte Lebensmittelqualität und Feuchtigkeit.

Eingelassene Schienen garantieren eine ruhige Lieferung mit einem Schienenabstand von 13,34 cm.

Fasst bis zu zehn 38 x 51 cm große oder Euronorm 37 x 53 cm Tabletts.



Großer, ergonomisch geformter Griff für einfachen Transport und Manövrierbarkeit.

Eingelassene Marine-Schiene schafft zusätzliche Arbeitsoberfläche. Marine-Schiene zur Verwendung beim Servieren, nicht beim Transport.



Polyurethanisolierung stellt eine ruhige Speisenlieferung sicher und bietet strukturelle Stabilität.

Die haltbare, leichte und selbstbelüftende ABS-Tür ist nicht isoliert und öffnet sich um 270°C.

Eingelassene Stoßleiste, die um den gesamten Wagen herum verläuft, schützt den Wagen, Wände und Möbel.

**AB LAGER EUROPA VERFÜGBARE ARTIKEL UND FARBEN**

MDC1520S10D: (191)



Menü-Clips zum Befestigen von Weganweisungen und Inhaltslisten.

<b>ART.-NR.</b>	<b>MDC1520S10D</b>
<b>TABLETTGRÖSSE</b>	38 x 51 / 37 x 53 cm
<b>TABLETTS PRO FACH/SCHIENENABSTAND</b>	5 / 13,3 cm
<b>AUSSENMASSE B x T x H</b>	77,5 x 97,5 x 109 cm
<b>INNENMASSE B x T x H</b>	53,6 x 78,7 x 66,6 cm
<b>ROLLENTYP</b>	Nylon, 12,7 cm 2 fixiert, 2 schwenkend mit Bremse
<b>GEWICHT PRO EINHEIT</b>	42 kg

Verkaufseinheit: 1 Farben: Granitgrau (191), Granitsand (194).



# AIRPOT UND BEILAGENSTATIONEN

- Passend für drei Airpots für sicheren Transport und Servieren.
- Fächer speziell für Rührstäbe, Servietten und verschiedene Beilagen.
- Flecken- und geruchsfest.
- Aus haltbarem ABS-Material.

BSACS-Patent angemeldet.



ART.-NR.	ABMESSUNGEN B x T x H	VERKAUFS- EINHEIT
BSACS	59 x 39 x 15,2 cm	1

Farbe: Schwarz (110). Airpots nicht inbegriffen.

# EINTÜRIGER SERVIERWAGEN MIT 10 TABLETTS – NIEDRIGES PROFIL



Großer, eingespritzter und ergonomischer Griff erleichtert den Transport und das Manövrieren.

Die eingespritzte Marine-Schiene schafft während der Bewirtung zusätzliche Arbeitsoberfläche. Die Marine-Schiene ist für den Gebrauch während der Bewirtung und nicht für den Transport bestimmt.



Ein Ventilator mit Gitterabdeckung auf der Rückseite unterstützt die Luftzirkulation.

Polyurethanisolierung stellt ruhige Speisenlieferung sicher und bietet strukturelle Stabilität.

Eingespritzte Stoßleiste, die unten um den gesamten Wagen herum verläuft, schützt den Wagen, Wände und Möbel.

Eingespritzte Schienen garantieren ruhige Lieferung mit einem Schienenabstand von bis zu 13,34 cm.



Leichte, selbstentlüftende ABS-Tür ist nicht isoliert und öffnet sich um 270°.

Abgebildet mit vier abriebfesten, versetzten, robusten 13-cm großen Rollen aus Edelstahl (2 fixiert und 2 schwenkbar mit Bremse). Rollen für Schwerlasten sind erhältlich.

Menü-Clips zum Befestigen von Weganweisungen und Inhaltslisten.

ART.-NR.	MDC1520S10	MDC1520S10HD
<b>TABLETTGRÖSSE</b>	38 x 51,5 cm & 37 x 53 cm	38 x 51,5 cm & 37 x 53 cm
<b>TABLETTS PRO SCHIENE/ SCHIENENABSTAND</b>	2 / 13,3 cm	2 / 13,3 cm
<b>AUSSENMASSE B x T x H</b>	77,5 x 97,5 x 109 cm	77,5 x 97,5 x 110,5 cm
<b>INNENMASSE B x T x H</b>	53,7 x 78,7 x 66,7 cm	53,7 x 78,7 x 66,7 cm
<b>ROLLENTYP</b>	Nylon, Standard-Rolle 12,7 x 3,2 cm	Nylon, Strapazierfähige Rolle 15,2 x 5,1 cm
<b>GEWICHT PRO EINHEIT</b>	35,4 kg	40,8 kg

Verkaufseinheit: 1 Farben: Granitgrau (191), Granitsand (194).



# SERVIERWAGEN MIT 20 TABLETTS – NIEDRIGES PROFIL



**Farben:** Schieferblau (401), Granitgrau (191), Granitgrün (192), Granitsand (194). (Alle Wagen mit Tür in Creme.)

MDC1520T16 und MDC1418T16 durch US-Patent-Nr. D 398,727 geschützt.



Die Marine-Schiene ist für den Gebrauch während der Bewirtung und nicht für den Transport bestimmt.



MDC1520S20  
Rückansicht der Ventilatoren mit Gitterabdeckung



## Niedriges Profil

ART.-NR.	MDC1520S20	MDC1418S20
TABLETTGRÖSSE	38 x 51,5 cm	36 x 46 cm
TABLETTS PRO WAGEN	20	20
TABLETTS PRO FACH	10	10
SCHIENEN PRO FACH	5	5
TABLETTS PRO SCHIENE	2	2
SCHIENENABSTAND	13,9 cm	13,9 cm
ANZAHL DER TÜREN	2	2
ANZAHL DER FÄCHER UND RÜCKANSICHT	2	2
ANZAHL DER MENÜ-CLIPS	2	2
MENÜ-CLIPS - POSITION	1 pro Tür	1 pro Tür
GRIFFE - TYP UND POSITION	Eingegossen, pro Querseite	Eingegossen, pro Querseite
ROLLENTYP	Nylon, 15,2 cm, 2 schwenkbar mit Bremse, 2 fixiert, versetzt	Nylon, 12,70 cm, 2 schwenkbar mit Bremse, 2 fixiert, versetzt
VERRIEGELUNGEN	2 interne Nylon-Kontaktriegel	2 interne Nylon-Kontaktriegel
AUSSENMASSE B x L x H	96,5 x 140 x 110 cm	83 x 123,5 x 112 cm
INNENMASSE B x T x H	53,5 x 77 x 70 cm	47 x 71,5 x 74 cm
GEWICHT PRO EINHEIT	74,93 kg	64,18 kg

Verkaufseinheit: 1



# SERVIERWAGEN MIT 16 ODER 30 TABLETTS – HOHES PROFIL



Die Marine-Schiene ist für den Gebrauch während der Bewirtung und nicht für den Transport bestimmt.



## Hohes Profil

ART.-NR.	MDC1520T30	MDC1520T16	MDC1418T30	MDC1418T16
TABLETTGRÖSSE	38 x 51,5 cm	38 x 51,5 cm	36 x 46 cm	36 x 46 cm
TABLETTS PRO WAGEN	30	16	30	16
TABLETTS PRO FACH	10	8	10	8
SCHIENEN PRO FACH	10	4	10	4
TABLETTS PRO SCHIENE	1	2	1	2
SCHIENENABSTAND	12,7 cm	13,3 cm	12,7 cm	13,3 cm
ANZAHL DER TÜREN	3	1	3	1
ANZAHL DER FÄCHER	3	2	3	2
ANZAHL DER MENÜ-CLIPS	5	1	5	1
MENÜ-CLIPS - POSITION	Beidseitig pro Tür	Wagenrückseite	beidseitig pro Tür	Wagenrückseite
GRIFFE - TYPEN UND POSITION	Robustes Nylon, 1 befestigt pro Querseite	Eingegossen, 1 pro Ende	Robustes Nylon, 1 befestigt pro Querseite	Eingegossen, 1 pro Ende
ROLLENTYP	Nylon, 15,2 cm, 2 fixiert, 4 schwenkbar mit Bremse, versetzt	Nylon, 15,2 cm, 2 fixiert, 2 schwenkbar mit Bremse, versetzt	Nylon, 15,2 cm, 2 fixiert, 4 schwenkbar mit Bremse, versetzt	Nylon, 15,2 cm, 2 fixiert, 2 schwenkbar mit Bremse, versetzt
VERRIEGELUNG	Kontaktriegel, Transitverschluss*	Großes Fallschloss	Kontaktriegel, Transitverschluss*	großes Fallschloss
AUSSENMASSE B x L x H	74,3 x 152,4 x 161,6 cm	99,4 x 77,8 x 147,6 cm	74,3 x 152,4 x 161,6 cm	92,7 x 71,1 x 147,6 cm
INNENMASSE B x T x H	39 x 53,34 x 127 cm	52,5 x 55 x 77,5 cm	37 x 55 x 127 cm	46,5 x 55 x 74,6 cm
ERFORDERLICHE TÜRBREITE	77 cm	79 cm	77 cm	73 cm
GEWICHT PRO EINHEIT	95,25 kg	62,37 kg	97,07 kg	54,88 kg

**Verkaufseinheit:** 1 **Farben:** Schieferblau mit hellgrauen Türen (401), Granitgrau mit hellgrauen Türen (191) Granitgrün mit hellgrauen Türen (192), Granitsand mit hellgrauen Türen (194). (Alle Wagen mit Tür in Creme.) \* Edelstahl-Transitverschluss oben an jeder Tür. MDC1520T16 und MDC1418T16 durch US-Patent-Nr. D 398,727 geschützt. Für weniger anspruchsvolle Anwendungen können Wägen für 30 Tablettts ohne Stahltransitklinken bestellt werden (Art.-Nr. MDC1520T30NL oder MDC1418T30NL).

# SERVIERWAGEN MIT 60 TABLETTS FÜR DIE ESSENSAUSGABE IM STRAFVOLLZUG.

- Für Strafvollzugsanstalten.
- Fassungsvermögen von je 60 1411CW- oder 1411CP Cambro Base-Tabletts mit Tabletteinsätzen vom Typ 853 oder je 60 unterteilten Tabletts vom Typ 10146DCW oder 10146DCP.
- Zu den Sicherheitsvorkehrungen zählen Sicherheitsschrauben an den Griffen, Anschlagarretierungen an den Türscharnieren, Sicherungsbolzen für die Transportverriegelungen und Schlossschrauben mit Kontermuttern an den Rollen.



1411CP Untersatztablett mit 853FH Aufsatztablett

ART.-NR.	MDC1411T60
TABLETTGRÖSSE	36,5 x 26,8 cm Untertablett 1411CW und 1411CP
TABLETTS PRO WAGEN	60
TABLETTS PRO FACH	20
SCHIENEN PRO FACH	10
TABLETTS PRO SCHIENE	2
SCHIENENABSTAND	12,7 cm
ANZAHL DER FÄCHER	3
MENÜ-CLIPS - POSITION	Keine
GRIFFE - TYPEN UND POSITION	Robustes Aluminium mit Sicherheitsschrauben, schwarz, 1 pro Ende
ROLLENTYP	Nylonrollen: 15,2 cm große Schwerlastrollen, 5 cm breites Profil, 2 Schwenkrollen mit Bremse, 2 fixierte Rollen
VERRIEGELUNG	Interner Kontaktriegel, 2 pro Tür, Transitverschluss***
AUSSENMASSE B x L x H	74,3 x 152,4 x 161,6 cm
INNENMASSE B x T x H	37 x 55 x 127 cm
ERFORDERLICHE TÜRBREITE	76,2 cm
GEWICHT PRO EINHEIT	97,98 kg

Verkaufseinheit: 1 Farben: Schieferblau mit hellgrauen Türen (401), Granitgrau mit hellgrauen Türen (191) Granitgrün mit hellgrauen Türen (192), Granit sand mit hellgrauen Türen (194).

\*\*\* Edelstahl-Transitverschluss oben an jeder Tür.

## MERKMALE VON ESSENSLIEFERWAGEN UND ROLLENKONFIGURATIONEN

### Standard-Rollenkonfiguration:

Diese Rollenkonstruktionen stellen selbst auf unebener Fläche die Stabilität und Beweglichkeit sicher.

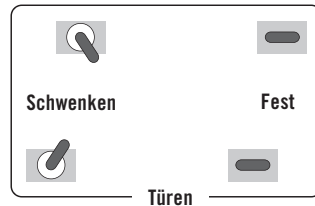

MDC1520S20, MDC1418S20, MDC1411T60



MDC1520S10\*, MDC1520T16, MDC1418T16

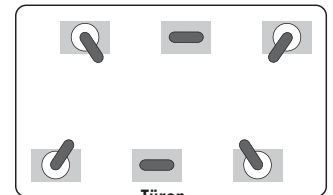

MDC1520T30, MDC1418T30

### Optionale Rollenkonfiguration\*:

Bei diesen Rollenoptionen handelt es sich um Konstruktionsalternativen, falls die Einrichtung oder die Umgebung diese Änderung erforderlich machen sollte.

\* Sämtliche optionalen Rollenkonfigurationen sind Sonderanfertigungen und daher von der Rückgabe ausgeschlossen.

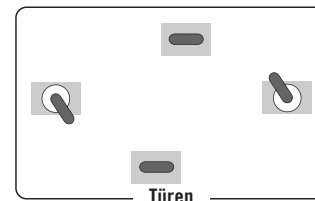

MDC1520S20, MDC1418S20

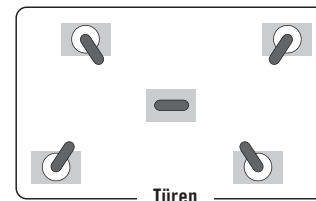

MDC1520S20, MDC1418S20, MDC1520T30, MDC1418T30, MDC1411T60

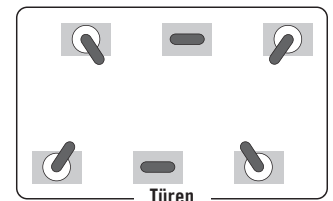

MDC1520S20, MDC1418S20, MDC1411T60

### Griffe

MDC1520S20, MDC1418S20



Angegossene Griffe an beiden Ende für reibungslosen Transport.

MDC1520T16, MDC1418T16



Angegossene Griffe für problemlosen Transport.

MDC1520T30, MDC1418T30, MDC1411T60\*\*



Strapazierfähige Nylongriffe sind sicher montiert und an jedem Ende eingelassen. \*\* MDC1411T60 besitzt manipulationssichere und strapazierfähige Aluminiumrohrgriffe.

GEFÜHRTE ROLLEN



Rollen sind versetzt, um die Bewegung auf unebenen Flächen zu erleichtern. Dies ist Standard bei MDC1520S10, MDC1418S20, MDC1520T30, MDC1418T30 und MDC1411T60.

# ALPHANUMERISCHE LISTE

ART.-NUMMER	SEITE	ART.-NUMMER	SEITE	ART.-NUMMER	SEITE	ART.-NUMMER	SEITE
1000	219	10HPCH	161	1219D (Gruppe 3)	224	1411CP	239
1000 (Gruppe 3)	219	10HPCHN	161	122 200 050	257	1411CW	239
1000CW	173	10HPD	157	122 201 050	257	1418	218
1000LCD	33	10HPD	159	122 260 050	257	1418 (Gruppe 3)	218
1000LCDCVR	33	10HS1114	66	122 400 050	257	14187TRCW	240
1005CW	173	10HS318	66	122 450 050	257	1418CL	224
1007CW	173	10HS434	66	122 500 050	257	1418CT	226
100BC	51	10HS638	66	122 600 050	257	1418CW	225
100BC1	51	10HS800	66	122 650 050	257	1418CWH	225
100BCS	51	10HS958	66	122 700 050	257	1418CWH	262
100CW	172	10PPCH	164	1220D	224	1418CWNS	225
100LCD	33, 35	10PPCWSC	155	1220D (Gruppe 3)	224	1418CWNS	262
100MCCW	169	10PPCWSC	164	1222D	224	1418CWNSH	225
100MPC	13	10PPD	164	1222D (Gruppe 3)	224	1418CWNSH	262
100MPCHL	13	1100	219	122400021	255	1418D	224
100VS	173	1100 (Gruppe 3)	219	122400023	255	1418D (Gruppe 3)	224
1010VS	173	1100CT	226	122401118	255	1418FF	235
1012VS	173	1101CW	173	1224MT	240	1418H	220, 262
1013CW	173	1116	218	122500014	255	1418TR	219
1014	218	1116 (Gruppe 3)	218	122600021	255	1418TR (Gruppe 3)	219
1014 (Gruppe 3)	218	112 430 000	257	122600023	255	1418TRCW	225
10145CW	240	1120CBP	84	122601118	255	1418VC (Gruppe 3)	223
10146CW	236, 240	1120CBR	84	122700014	255	1418VC (Gruppe 3)	261
10146DCP	238	116VS	173	1230MT	240	1418VCH (Gruppe 3)	223
10146DCPC	238	1200	219	124VS	173	1418VCH (Gruppe 3)	261
10146DCW	238	1200 (Gruppe 3)	219	1252SLB250	166	1422TR	219
10146DCWC	238	1200CW	182	1252SLINB250	166	1422TR (Gruppe 3)	219
1014CL	224	1200DIV	14, 21	12CW	153	14CW	153
1014CT	226	1200P	181	12HP	159	14HP	159
1014FF	235	1200P2	181	12HP772	157	14HP772	157
1014VS	173	1202CW	173	12HPH	162	14PP	164
1015	218	120CWP	172	12PP	164	150CW	172
1015 (Gruppe 3)	218	120VS	173	12RS12	51	1520	218
1015MT	240	1210PW	14, 17, 18, 19, 21	12SFSCW	142	1520 (Gruppe 3)	218
10302MT	240	1216	218	12SFSP	143	1520BCP	84
1030MT	240	1216 (Gruppe 3)	218	12SFSP	143	1520CBP	84
103VS	173	1216CL	224	12TGS	194	1520CBPF	84
105VS	173	1216CT	226	1300	219	1520CBR	84
106VS	173	1216D	224	1300 (Gruppe 3)	219	1520CL	224
10CW	172	1216D (Gruppe 3)	224	1313	218, 220	1520CT	226
10CWC	155	1216FF	235	1313 (Gruppe 3)	218, 220	1520CW	225
10CWCH	155	1217FFH	235	1318	218	1520CWH	225, 262
10CWCHN	155	12183CW	150	1318 (Gruppe 3)	218	1520CWNS	225, 262
10CWD	153	12183P	151	1318CC	37	1520CWNSH	225, 262
10CWGL	155	12186CW	150	1318MT	240	1520D	224
10CWGL	161	12186P	151	13CLRCW	154	1520D (Gruppe 3)	224
10CWL	172	12189CW	150	13CLRHP	160	1520H	220, 262
10CWNR	172	12189P	151	1400	219	1520TR	219
10HC258	67	1218CCW	150	1400 (Gruppe 3)	219	1520TR (Gruppe 3)	219
10HC258	71	1218CP	151	1400CT	226	1520VC (Gruppe 3)	223, 261
10HC414	67	1218DSCW	151	1400ET	228	1520VCRST (Gruppe 3)	223, 261
10HE1	72	1218MT	240	1400TL	227	1550	219
10HE2	72	1218SCCW	150	14105CP	240	1550 (Gruppe 3)	219
10HPC	161	1219D	224	14105CW	240	1550CT	226





# ALPHANUMERISCHE LISTE

ART.-NUMMER	SEITE	ART.-NUMMER	SEITE	ART.-NUMMER	SEITE	ART.-NUMMER	SEITE
2SFSP	143	350LCD	33	44PP	164	62PP	164
2SFSP	143	35CLRCW	154	45CW	172	6302MT	240
300DIV	14, 21	35CLRHP	160	46	218	630MT	240
3046	220	35CLRPP	163	46 (Gruppe 3)	218	63CLRCW	154
3046 (Gruppe 3)	220	35CW	172	46CW	153	63CLRHP	160
30CFC	165	36CF	165	46HP	159	63CLRPP	163
30CWC	155	36CW	153	46HP772	157	64CW	153
30CWCH	155	36E1	71	46PP	164	64HP	159
30CWCHN	155	36E2	72	49E1	71	64HP772	157
30CWD	153	36E4	72	49E2	72	64PP	164
30CWGL	155, 161	36E5	72	49S1114	65	65OWS	54
30CWL	155	36HP	159	49S318	65	65CLRCW	154
30CWLN	155	36HP772	157	49S434	65	65CLRHP	160
30GE1	71	36PP	164	49S638	65	65CLRPP	163
30GE2	72	36S1058	65	49S800	65	65CWNR	172
30HPC	161	36S1114	65	49S958	65	66CF	165
30HPCH	161	36S1214	65	4FBRTT	43	66CW	153
30HPCHN	161	36S318	65	4SFSCW	142	66HP	159
30HPD	157, 159	36S418	65	4SFSP	143	66HP772	157
30HPL	161	36S434	65	4SFSP	143	66PP	164
30HPLN	161	36S534	65	500CW	182	68VS	173
30PPCH	164	36S638	65	500LCD	33	6F	190
30PPCHN	164	36S738	65	500LCDCVR	33	6FBRTT	43
30PPCWSC	155, 164	36S800	65	500P	177, 181	6RS6	51
30PPD	164	36S900	65	500P2	177, 181	6SFSCW	142
30S1114	64	36S958	65	50CW	172	6SFSP	143
30S318	64	3753	220	50MCCW	169	6SFSP	143
30S434	64	3753 (Gruppe 3)	220	5412CBP	35, 51	6TGS	194
30S638	64	3853	220	55CWNR	172	725CWNR	172
30S800	64	3853 (Gruppe 3)	220	57	218	730SR	54
30S958	64	38CW	153	57 (Gruppe 3)	218	730STP	49
3200P2	181	38PP	164	5FBRTT	43	730WS	54
3242	220	400DIV	14, 18, 19, 21	60CFC	165	75CW	172
3242 (Gruppe 3)	220	400MCCW	169	60CW	172	800CW	182
3253	220	400STP	18, 19, 24, 77	60CWC	155	800P	177, 181
3253 (Gruppe 3)	220	40CWC	155	60CWCH	155	800P2	181
3253CL	224	40CWCH	155	60CWCHN	155	806CW	173
3253CT	226	40CWCHN	155	60CWD	153	80CWC	155
32CC	181	40CWD	153	60CWGL	155, 161	80CWCH	155
32CW	153	40HPC	161	60CWL	155	80CWCHN	155
32HP	159	40HPCH	161	60CWLN	155	80CWD	153
32HP1H	162	40HPCHN	161	60HPC	161	80HPC	161
32HP2H	162	40HPD	157, 159	60HPCH	161	80HPCH	161
32HP772	157	40PPCH	164	60HPCHN	161	80HPCHN	161
32PP	164	40PPCWSC	155, 164	60HPD	157, 159	80HPD	157, 159
3343	220	40PPD	164	60HPL	161	80PPCWSC	155
3343 (Gruppe 3)	220	415CBP	84	60HPLN	161	810	218
33CLRCW	154	42CW	153	60PPCH	164	810 (Gruppe 3)	218
33CLRHP	160	42HP	159	60PPCHN	164	825CWNR	172
33CLRPP	163	42HP772	157	60PPCWSC	155, 164	8262MT	240
34CW	153	42PP	164	60PPD	164	826MT	240
34HP	159	44CW	153	62CW	153	82CW	153
34HP772	157	44HP	159	62HP	159	82HP	159
34PP	164	44HP772	157	62HP772	157	82HP772	157

# ALPHANUMERISCHE LISTE

ART.-NUMMER	SEITE	ART.-NUMMER	SEITE	ART.-NUMMER	SEITE	ART.-NUMMER	SEITE
8302MT	240	9113CP	238	9S800	63	BR578	69, 250
830MT	240	9113CW	238	9S958	63	BR712	69
84CW	153	9114CP	238	9TGS	194	BSACS	264
84HP	159	9114CW	238	ADC33	81	BSB10	190
84HP772	157	911CPC	238	ADCS	80	BSB12	190
850CW	182	911CWC	238	BAR540	59	BSB18	190
853FCP	239	911VS	173	BAR540DS	59	BUF48	43
853FCPC	239	912CBP	84	BAR54SR	54	BUF72	43
853FCW	239	913MT	240	BAR650	59	BV6CW	184
853FCWC	239	913VS	173	BAR650CP	59	BWB16CW	176
853FH	239	915	218	BAR650DS	59	BWM10CW	176
853FHC	239	915 (Gruppe 3)	218	BAR650DSCP	59	BWP14CW	176
85SFVS	173	915CP	237	BAR650SDX	58	BWW10CW	176
86CW	153	915CW	237	BAR650SPM	58	CA1300	233
86HP	159	918MT	240	BAR650SPMT	58	CA1623	233
86HP772	157	91VS	173	BAR650SPMT2	58	CA2026	233
86VS	173	926	218	BAR650DX	58	CA2028	233
8F	190	926 (Gruppe 3)	218	BAR650PM	58	CA2129	233
8FB434	70	92615MT	240	BAR650PMT	58	CA2632	233
8FBNH434	70	926MT	240	BAR650PMT220	58	CA2738	233
8HC258	67, 71	92CW	153	BAR730	57	CA2836	233
8HC414	67	92HP	159	BAR730CP	57	CA3200	233
8HE1	72	92HP772	157	BAR730DS	57	CA3244	233
8HE2	72	92PP	164	BAR730DSCP	57	CA3247TR	233
8HS1114	66	93CW	172	BAR730SDX	56	CA3253	233
8HS318	66	94CW	153	BAR730SPM	56	CA3343	233
8HS434	66	94HP	159	BAR730SPMT	56	CA3446	233
8HS638	66	94HP772	157	BAR730SPMT2	56	CA3646	233
8HS800	66	94PP	164	BAR730DX	56	CA3748	233
8HS958	66	950CW	177, 182	BAR730PM	56	CA3753	233
8RS8	51	950P	177, 181	BAR730PMT	56	CA3800	233
8SFSCW	142	950P2	177, 184	BAR730PMT220	56	CA3952	233
8SFSP	143	95VS	173	BBR480	43	CA4064H	232
8SFSP	143	96CW	172	BBR720	43	CA4300	233
900	219	96PCW	153	BC1115SH	86	CA4361	233
900 (Gruppe 3)	219	96PHP	159	BC11TC	86	CB1220	46, 47, 49
900CT	226	96SKRC	195	BC225	86	CBA183064V4	130
900CW	173	96SKRD	195	BC2254S	86	CBA183072V4	130
900P	177, 181	96SKRLC	195	BC230	86	CBA183084V5	131
900P2	177, 181	96SKRLD	195	BC2304S	86	CBA183664V4	130
9011CW	173	96SKRLM	195	BC235	86	CBA183672V4	130
9013CW	173	96SKRLP	195	BC2354S	86	CBA183684V5	131
901CW	173	96SKRM	195	BC330	86	CBA184264V4	130
905CW	173	96SKRP	195	BC3304S	86	CBA184272V4	130
909CW	173, 249	978SFVS	173	BC331KD	85	CBA184284V5	131
90CWC	155	99VS	173	BC331KDSH	85	CBA184864V4	130
90CWCN	155	9CWNR	172	BC331KDTC	85	CBA184872V4	130
90CWD	153	9E1	71	BC340KD	85	CBA184884V5	131
90HPC	161	9E2	72	BC340KDP	85	CBA185464V4	130
90HPD	157, 159	9RS9	51	BCT1014	236	CBA185472V4	130
90PPC	164	9S1114	63	BK60406	36	CBA185484V5	131
90PPCWSC	155, 164	9S318	63	BK60407	36	CBA186064V4	130
90PPD	164	9S434	63	BR258	69, 71	CBA186072V4	130
90SPCW	172	9S638	63	BR414	69	CBA186084V5	131

# ALPHANUMERISCHE LISTE

ART.-NUMMER	SEITE	ART.-NUMMER	SEITE	ART.-NUMMER	SEITE	ART.-NUMMER	SEITE
CBA213064V4	130	CBTR542PK	131	CBU246064V4	130	CECMG6	74
CBA213072V4	130	CBTR60	131	CBU246072V4	130	CECMT6	74
CBA213084V5	131	CBTR602PK	131	CBU246084V5	131	CECOF6	74
CBA213664V4	130	CBU183064V4	130	CC32	168	CECPI6	74
CBA213672V4	130	CBU183072V4	130	CCP12	192	CECPO6	74
CBA213684V5	131	CBU183084V5	131	CCP15	192	CECRF6	74
CBA214264V4	130	CBU183664V4	130	CCP27	192	CECRT6	74
CBA214272V4	130	CBU183672V4	130	CCPL12	192	CECRW6	74
CBA214284V5	131	CBU183684V5	131	CCPL27	192	CECSB6	74
CBA214864V4	130	CBU184264V4	130	CD100	76	CECSG6	74
CBA214872V4	130	CBU184272V4	130	CD100H	76	CECSH6	74
CBA214884V5	131	CBU184284V5	131	CD100HB	76	CECWF6	74
CBA215464V4	130	CBU184864V4	130	CD1313	77	CECWI6	74
CBA215472V4	130	CBU184872V4	130	CD1327	77	CECWT6	74
CBA215484V5	131	CBU184884V5	131	CD1420	77	CECWW6	74
CBA216064V4	130	CBU185464V4	130	CD160	76	CFPFRC10	165
CBA216072V4	130	CBU185472V4	130	CD1826H	75	CFPMRC10	165
CBA216084V5	131	CBU185484V5	131	CD1826HB	75	CFPSRC10	165
CBA243064V4	130	CBU186064V4	130	CD1826MTC	76	CFR18	165
CBA243072V4	130	CBU186072V4	130	CD1826MTCB	76	CFRC18	165
CBA243084V5	131	CBU186084V5	131	CD1826PDB	75	CFRSC18	165
CBA243664V4	130	CBU213064V4	130	CD1826PDB	167	CJ80CW	195
CBA243672V4	130	CBU213072V4	130	CD2020	75	CL800P	177, 251
CBA243684V5	131	CBU213084V5	131	CD2020H	75	CL900P	177, 251
CBA244264V4	130	CBU213664V4	130	CD2020HB	75	CL950P	177, 251
CBA244272V4	130	CBU213672V4	130	CD2028	77	CLAM8B5	177
CBA244284V5	131	CBU213684V5	131	CD300	17, 36, 76	CLJ6	177, 251
CBA244864V4	130	CBU214264V4	130	CD300H	76	CLLT10	177, 251
CBA244872V4	130	CBU214272V4	130	CD300HB	76	CLLT12	177, 251
CBA244884V5	131	CBU214284V5	131	CD3253EPP	8	CLLT6	177, 251
CBA245464V4	130	CBU214864V4	130	CD400	18, 24, 76	CLLT8	177
CBA245472V4	130	CBU214872V4	130	CD4060EPP	11	CLNT10	177, 251
CBA245484V5	131	CBU214884V5	131	CDR2020	68, 75	CLNT12	177, 251
CBA246064V4	130	CBU215464V4	130	CDR2020H	68	CLNT5	177, 251
CBA246072V4	130	CBU215472V4	130	CECBE6	74	CLNT8	177, 251
CBA246084V5	131	CBU215484V5	131	CECBL6	74	CLNT9	177, 251
CBCC1	132	CBU216064V4	130	CECBM6	74	CLRSB16	250
CBCC10	132	CBU216072V4	130	CECBR6	74	CLRSB9	250
CBCC8	132	CBU216084V5	131	CECCF6	74	CLRSM8B5	250
CBDS18H10	131	CBU243064V4	130	CECCH6	74	CLRWSR36	250
CBDS18H6	131	CBU243072V4	130	CECCL6	74	CLSB9	251
CBDS21H10	131	CBU243084V5	131	CECCM6	74	CLSM8B5	177, 251
CBDS21H6	131	CBU243664V4	130	CECCO6	74	CLSRB5	183, 251
CBDS24H10	131	CBU243672V4	130	CECCP6	74	CLSSM8B5	251
CBDS24H6	131	CBU243684V5	131	CECCR6	74	CLST6	177, 251
CBID6	132	CBU244264V4	130	CECDC6	74	CLST9	177
CBTR30	131	CBU244272V4	130	CECFL6	74	C02632	230
CBTR36	131	CBU244284V5	131	CECGO6	74	C03200	230
CBTR362PK	131	CBU244864V4	130	CECGR6	74	C03253	230
CBTR42	131	CBU244872V4	130	CECHB6	74	C03343	230
CBTR422PK	131	CBU244884V5	131	CECHU6	74	C03646	230
CBTR48	131	CBU245464V4	130	CECIC6	74	C03753	230
CBTR482PK	131	CBU245472V4	130	CECIT6	74	C03800	230
CBTR54	131	CBU245484V5	131	CECJU6	74	C04300	230

# ALPHANUMERISCHE LISTE

ART.-NUMMER	SEITE	ART.-NUMMER	SEITE	ART.-NUMMER	SEITE	ART.-NUMMER	SEITE
CP12	192	D12	180	EA184284V5	119	EA245484V5	119
CP1210	14, 21	D14	177	EA184864V4	118	EA246064V4	118
CP1220	14, 17, 18, 19, 35, 46, 49	D14	180	EA184872V4	118	EA246072V4	118
CP15	192	D16	180	EA184884V5	119	EA246084V5	119
CP2632	8	D24	180	EA185464V4	118	EA247264V4	118
CP27	192	D8	180	EA185472V4	118	EA247272V4	118
CP3253	8, 11, 17, 18, 19, 21	DB18263CW	167	EA185484V5	119	EA247284V5	119
CP6040	36	DB18263P	167	EA186064V4	118	ECC1	121
CP814	14, 46	DB18266CW	167	EA186072V4	118	ECC10	121
CPB1220	42	DBC1826CW	167	EA186084V5	119	ECC8	121
CPFWSC244860	107	DBC1826P	167	EA187264V4	118	EDBA	123
CPH3	42	DC10	186	EA187272V4	118	EDBS	123
CPL12	192	DC1225	83	EA187284V5	119	EDS14H10	121
CPL27	192	DC5	186	EA212464V4	118	EDS14H6	121
CPMU213675DDPKG	109	DC575	83	EA212472V4	118	EDS18H10	121
CPMU213675DDPKG	253	DC700	83	EA212484V5	119	EDS18H6	121
CPMU244867FXPKG	50	DC825	83	EA213064V4	118	EDS21H10	121
CPMU244867SUPKG	107	DCC10	186	EA213072V4	118	EDS21H6	121
CPMU244875PDPKG	253	DCC5	186	EA213084V5	119	EDS24H10	121
CPU244864SUPKG	107	DCS1125	83	EA213664V4	118	EDS24H6	121
CR12	78	DCS950	83	EA213672V4	118	EMCWB	122
CRPHDG2878	69, 250	DD1220BECW	191	EA213684V5	119	EMTR36	124
CSDR7	108, 125, 133, 252	DD1220CW	191	EA214264V4	118	EMTR362PK	124
CSDR73	108, 125, 133, 252	DD1220ECW	191	EA214272V4	118	EMTR42	124
CSDR8	108, 125, 133, 252	DD1220SCW	191	EA214284V5	119	EMTR422PK	124
CSDR84	108, 109, 124, 133, 253	DD1826CW	191	EA214864V4	118	EMTR48	124
CSEQ3	106, 122	DG3CW	176	EA214872V4	118	EMTR482PK	124
CSEQ3	132	DIV12	13, 42, 49	EA214884V5	119	EMTR54	124
CSMHDDDB	122	DIV20	13, 42	EA215464V4	118	EMTR542PK	124
CSMHDTK10	112, 113	DP15	186	EA215472V4	118	EMTR60	124
CSMHDTK12	112, 113	DRC2020	68, 250	EA215484V5	119	EMTR602PK	124
CSMHDTK145	112, 113	DRLNK	135	EA216064V4	118	EMU183670V4	119
CSMHDTKE4	112, 113	DRS30	135	EA216072V4	118	EMU183678V4	119
CSMHDTKE5	112, 113	DRS300	135	EA216084V5	119	EMU184270V4	119
CSMHDTKE6	112, 113	DRS36	135	EA217264V4	118	EMU184278V4	119
CSR3	33	DRS360	135	EA217272V4	118	EMU184870V4	119
CSR5	33	DRS48	135	EA217284V5	119	EMU184878V4	119
CSSC244818	108, 124, 133	DRS480	135	EA242464V4	118	EMU185470V4	119
CSSD188	106, 123, 132	DRS60	135	EA242472V4	118	EMU185478V4	119
CSSD218	106, 123, 132	DRS600	135	EA242484V5	119	EMU186070V4	119
CSSD248	106, 123, 132	DSPR6	183	EA243064V4	118	EMU186078V4	119
CSTSR	107, 123, 132	DT1220CW	191	EA243072V4	118	EMU213670V4	119
CSWF	105, 122, 132	E3	72, 250	EA243084V5	119	EMU213678V4	119
CSWS1436SK	134	EA182464V4	118	EA243664V4	118	EMU214270V4	119
CSWS1436VK	134	EA182472V4	118	EA243672V4	118	EMU214278V4	119
CSWS1448SK	134	EA182484V5	119	EA243684V5	119	EMU214870V4	119
CSWS1448VK	134	EA183064V4	118	EA244264V4	118	EMU214878V4	119
CSWS1836SK	134	EA183072V4	118	EA244272V4	118	EMU215470V4	119
CSWS1848SK	134	EA183084V5	119	EA244284V5	119	EMU215478V4	119
CSWS36EK	134	EA183664V4	118	EA244864V4	118	EMU216070V4	119
CSWS48EK	134	EA183672V4	118	EA244872V4	118	EMU216078V4	119
CVC55	48	EA183684V5	119	EA244884V5	119	EMU243670V4	119
CVC72	48	EA184264V4	118	EA245464V4	118	EMU243678V4	119
CVC724	48	EA184272V4	118	EA245472V4	118	EMU244270V4	119



# ALPHANUMERISCHE LISTE

ART.-NUMMER	SEITE	ART.-NUMMER	SEITE	ART.-NUMMER	SEITE	ART.-NUMMER	SEITE
EMU244278V4	119	ESU182464V4	118	ESU243664V4	118	GL4701	212
EMU244870FXPKG	50	ESU182472V4	118	ESU243672V4	118	GL4709	212
EMU244870V4	119	ESU182484V5	119	ESU243684V5	119	GP0540	211
EMU244878DRPKG	125	ESU183064V4	118	ESU244264V4	118	GP0540 (Gruppe 3)	209
EMU244878DRPKG	252	ESU183072V4	118	ESU244272V4	118	GP0540NS (Gruppe 3)	209, 259
EMU244878PDPKG	125	ESU183084V5	119	ESU244284V5	119	GP1070	207, 211
EMU244878PDPKG	253	ESU183664V4	118	ESU244864V4	118	GP1070AB	208, 258
EMU244878V4	119	ESU183672V4	118	ESU244872V4	118	GP1080	211
EMU245470V4	119	ESU183684V5	119	ESU244884V5	119	GP1080AB	208, 258
EMU245478V4	119	ESU184264V4	118	ESU245464V4	118	GP1080NS (Gruppe 3)	209, 259
EMU246070V4	119	ESU184272V4	118	ESU245472V4	118	GP3074	211
EMU246078DRPKG	125	ESU184284V5	119	ESU245484V5	119	GP3788	211
EMU246078DRPKG	252	ESU184864V4	118	ESU246064V4	118	GP3980	207, 211
EMU246078V4	119	ESU184872V4	118	ESU246072V4	118	GP3980 (Gruppe 3)	209
EPP160	8	ESU184884V5	119	ESU246084V5	119	GP3980AB	208, 258
EPP180	8	ESU185464V4	118	ESU247264V4	118	GP3980NS (Gruppe 3)	209, 259
EPP180PKG	8	ESU185472V4	118	ESU247272V4	118	GP4002	207, 211
EPP180S	8	ESU185484V5	119	ESU247284V5	119	GP4002 (Gruppe 3)	209
EPP180SPKG	8	ESU186064V4	118	ETR24	124	GP4002AB	208, 258
EPP260	8	ESU186072V4	118	ETR30	124	GP4002NS (Gruppe 3)	209, 259
EPP280	8	ESU186084V5	119	ETR36	124	GP4004	207, 211
EPP300	8	ESU187264V4	118	ETR362PK	124	GP4004 (Gruppe 3)	209
EPP3253DIV	8	ESU187272V4	118	ETR42	124	GP4210	211
EPP400	8	ESU187284V5	119	ETR422PK	124	GP4410	211
EPP4060F6R	11	ESU212464V4	118	ETR48	124	GP4701	211
EPP4060F9R	11	ESU212472V4	118	ETR482PK	124	GP4709	211
EPP4060FADJR	11	ESU212484V5	119	ETR54	124	GP4853	211
EPP4060FAR	11	ESU213064V4	118	ETR542PK	124	GP4856	211
EPP4060FNR	11	ESU213072V4	118	ETR60	124	GP55653	211
EPP4060FPR1	11	ESU213084V5	119	ETR602PK	124	GP55702	211
EPP4060T200	11	ESU213664V4	118	ETR72	124	GP55703	211
EPP4060T300	11	ESU213672V4	118	FR258	70	GPE0540	206
EPPID5	8	ESU213684V5	119	FSG480	43	GPE3980	206
EPPMD4835	8	ESU214264V4	118	FSG720	43	GPE4002	206
ES28	47	ESU214272V4	118	FWC56	70	GPE4004	206
ES28RL	47	ESU214284V5	119	FWC56	78	HBR258	69
ESR14E	123	ESU214864V4	118	GB1200CW	176	HBR258	71
ESR18E	123	ESU214872V4	118	GB850CW	176	HBR414	69
ESR21E	123	ESU214884V5	119	GK2000	67	HBR578	69
ESR2436	123	ESU215464V4	118	GL0540	212	HBR712	69
ESR24363	123	ESU215472V4	118	GL1070	212	HE3	72
ESR2442	123	ESU215484V5	119	GL1070RNS	217	HFR258	70
ESR24423	123	ESU216064V4	118	GL1080	212	HK39	172
ESR2448	123	ESU216072V4	118	GL210P	213	HK39B	249
ESR24483	123	ESU216084V5	119	GL220P	213	HK93BCW	172
ESR24E	123	ESU217264V4	118	GL3074	212	HK93CW	172
ESR24S	123	ESU217272V4	118	GL3980	212	HP3253	8, 11, 17, 18, 19, 21
ESR30S	123	ESU217284V5	119	GL3980NS	216, 260	HT10CW	179
ESR36S	123	ESU242464V4	118	GL3980RNS	217	HT120CW	177, 179
ESR42S	123	ESU242472V4	118	GL4002	212	HT12CW	179
ESR48S	123	ESU242484V5	119	GL4002NS	216, 260	HT14CW	179
ESR54S	123	ESU243064V4	118	GL4002RNS	217	HT16CW	177, 179
ESR60S	123	ESU243072V4	118	GL4060	36, 212	HT22CW	177, 179
ESR72S	123	ESU243084V5	119	GL4210	212	HT5CW	179

# ALPHANUMERISCHE LISTE

ART.-NUMMER	SEITE	ART.-NUMMER	SEITE	ART.-NUMMER	SEITE	ART.-NUMMER	SEITE
HT8CW	177, 179	LED54LIGHTPKG	42	MPA41117V4PKG	102	MPA51717V4PKG	102
HWAPR	34	LT10	177, 180	MPA41118V4PKG	102	MPA51718V4PKG	102
HWATD	34	LT12	177, 180	MPA41118V5PKG	103	MPA51718V5PKG	103
IB32	168	LT14	177, 180	MPA41217V4PKG	102	MPA5617V4PKG	102
IB36	168	LT16	177, 180	MPA41218V4PKG	102	MPA5618V4PKG	102
IB44	168	LT22	180	MPA41218V5PKG	103	MPA5618V5PKG	103
IBS20	168	LT6	177, 180	MPA41317V4PKG	102	MPA5717V4PKG	102
IBS27	168	LT8	177, 180	MPA41318V4PKG	102	MPA5718V4PKG	102
IBS37	168	MA2028	234	MPA41318V5PKG	103	MPA5718V5PKG	103
IBSD37	168	MA2435	234	MPA41417V4PKG	102	MPA5817V4PKG	102
IBSF27	168	MA3142H	234	MPA41418V4PKG	102	MPA5818V4PKG	102
ICS100L	60	MA3200	234	MPA41418V5PKG	103	MPA5818V5PKG	103
ICS100L4S	60	MA3343	234	MPA41517V4PKG	102	MPA5917V4PKG	102
ICS125L	60	MA3646	234	MPA41518V4PKG	102	MPA5918V4PKG	102
ICS125LB	60	MA3652TR	234	MPA41518V5PKG	103	MPA5918V5PKG	103
ICS125T	60	MA3753	234	MPA41617V4PKG	102	MPA61017V4PKG	102
ICS175L	60	MA3800	234	MPA41618V4PKG	102	MPA61018V4PKG	102
ICS175LB	60	MA4300	234	MPA41618V5PKG	103	MPA61018V5PKG	103
ICS175T	60	MA4361	234	MPA41717V4PKG	102	MPA61117V4PKG	102
ICS175TB	60	MDC1411T60	267	MPA41718V4PKG	102	MPA61118V4PKG	102
ICS200TB	60	MDC1418S20	265	MPA41718V5PKG	103	MPA61118V5PKG	103
IT3253	257	MDC1418T16	266	MPA4617V4PKG	102	MPA61217V4PKG	102
IT3753T	257	MDC1418T30	266	MPA4618V4PKG	102	MPA61218V4PKG	102
ITENEPP	255	MDC1520S10	264	MPA4618V5PKG	103	MPA61218V5PKG	103
ITENEPP1118	255	MDC1520S10D	263	MPA4717V4PKG	102	MPA61317V4PKG	102
ITENEPP1118H	255	MDC1520S10HD	264	MPA4718V4PKG	102	MPA61318V4PKG	102
ITENEPP21	255	MDC1520S20	265	MPA4718V5PKG	103	MPA61318V5PKG	103
ITENEPP21H	255	MDC1520T16	266	MPA4817V4PKG	102	MPA61417V4PKG	102
ITENEPP23	255	MDC1520T30	266	MPA4818V4PKG	102	MPA61418V4PKG	102
ITENEPP23H	255	MDC24	35	MPA4818V5PKG	103	MPA61418V5PKG	103
ITPD3253	257	MDC24F	35	MPA4917V4PKG	102	MPA61517V4PKG	102
ITPD3753T	257	MDC24R	35	MPA4918V4PKG	102	MPA61518V4PKG	102
KK1200	67	MDCPC9CW	173	MPA4918V5PKG	103	MPA61518V5PKG	103
KSC402	47	MDSB16	248	MPA51017V4PKG	102	MPA61617V4PKG	102
KVC854	46	MDSB16	255	MPA51018V4PKG	102	MPA61618V4PKG	102
KVC854C	46	MDSB5	248	MPA51018V5PKG	103	MPA61618V5PKG	103
KVC856	46	MDSB9	248	MPA51117V4PKG	102	MPA61717V4PKG	102
KVC856C	46	MDSCDB9EU24V	249	MPA51118V4PKG	102	MPA61718V4PKG	102
KWS40	47	MDSCDC9X5EU24V	244	MPA51118V5PKG	103	MPA61718V5PKG	103
LCDCH	34	MDS9	249	MPA51217V4PKG	102	MPA6617V4PKG	102
LCDCH10	34	MDSHB5	247	MPA51218V4PKG	102	MPA6618V4PKG	102
LCDES	34	MDSHB9	247	MPA51218V5PKG	103	MPA6618V5PKG	103
LD105	192	MDSHD9	247	MPA51317V4PKG	102	MPA6717V4PKG	102
LD105A	192	MDSHM8	247	MPA51318V4PKG	102	MPA6718V4PKG	102
LD130	192	MDSL9	249	MPA51318V5PKG	103	MPA6718V5PKG	103
LD85	192	MDSL9	249	MPA51417V4PKG	102	MPA6817V4PKG	102
LD85A	192	MDSM8	248	MPA51418V4PKG	102	MPA6818V4PKG	102
LDT10	177, 178	MDSP9	249	MPA51418V5PKG	103	MPA6818V5PKG	103
LDT12	177, 178	MDSPC9	249	MPA51517V4PKG	102	MPA6917V4PKG	102
LDT16	177, 148	MDSPL	248	MPA51518V4PKG	102	MPA6918V4PKG	102
LDT22	177, 148	MDSPLT9	249	MPA51518V5PKG	103	MPA6918V5PKG	103
LDT5	177, 148	MPA41017V4PKG	102	MPA51617V4PKG	102	MPCC1	105
LDT6	177, 148	MPA41018V4PKG	102	MPA51618V4PKG	102	MPCC10	105
LDT9	177, 148	MPA41018V5PKG	103	MPA51618V5PKG	103	MPCC8	105

# ALPHANUMERISCHE LISTE

ART.-NUMMER	SEITE	ART.-NUMMER	SEITE	ART.-NUMMER	SEITE	ART.-NUMMER	SEITE
MPDS30H16	105	MPMU61117S4PKG	103	MPU41117V4PKG	102	MPU51717V4PKG	102
MPDS30H30	105	MPMU61117V4PKG	103	MPU41118V4PKG	102	MPU51718V4PKG	102
MPDS40H16	105	MPMU61217PDPKG	109	MPU41118V5PKG	103	MPU51718V5PKG	103
MPDS40H30	105	MPMU61217PDPKG	253	MPU41217V4PKG	102	MPU5617V4PKG	102
MPDS50H16	105	MPMU61217S4PKG	103	MPU41218V4PKG	102	MPU5618V4PKG	102
MPDS50H30	105	MPMU61217V4PKG	103	MPU41218V5PKG	103	MPU5618V5PKG	103
MPDS60H16	105	MPMU61317DRPKG	108	MPU41317V4PKG	102	MPU5717V4PKG	102
MPDS60H30	105	MPMU61317DRPKG	252	MPU41318V4PKG	102	MPU5718V4PKG	102
MPHU51017S4PKG	113	MPMU61317S4PKG	103	MPU41318V5PKG	103	MPU5718V5PKG	103
MPHU51017V4PKG	113	MPMU61317V4PKG	103	MPU41417V4PKG	102	MPU5817V4PKG	102
MPHU51117S4PKG	113	MPMU6917S4PKG	103	MPU41418V4PKG	102	MPU5818V4PKG	102
MPHU51117V4PKG	113	MPMU6917V4PKG	103	MPU41418V5PKG	103	MPU5818V5PKG	103
MPHU51217S4PKG	113	MPR1000S	107	MPU41517V4PKG	102	MPU5917V4PKG	102
MPHU51217V4PKG	113	MPR1100S	107	MPU41518V4PKG	102	MPU5918V4PKG	102
MPHU51317S4PKG	113	MPR1200S	107	MPU41518V5PKG	103	MPU5918V5PKG	103
MPHU51317V4PKG	113	MPR1300S	107	MPU41617V4PKG	102	MPU61017V4PKG	102
MPHU5917S4PKG	113	MPR1400S	107	MPU41618V4PKG	102	MPU61018V4PKG	102
MPHU5917V4PKG	113	MPR1500S	107	MPU41618V5PKG	103	MPU61018V5PKG	103
MPHU61017S4PKG	113	MPR1600S	107	MPU41717V4PKG	102	MPU61117V4PKG	102
MPHU61017V4PKG	113	MPR1700S	107	MPU41718V4PKG	102	MPU61118V4PKG	102
MPHU61117S4PKG	113	MPR300E	107	MPU41718V5PKG	103	MPU61118V5PKG	103
MPHU61117V4PKG	113	MPR400E	107	MPU4617V4PKG	102	MPU61217V4PKG	102
MPHU61217S4PKG	113	MPR500E	107	MPU4618V4PKG	102	MPU61218V4PKG	102
MPHU61217V4PKG	113	MPR6001000	107	MPU4618V5PKG	103	MPU61218V5PKG	103
MPHU61317S4PKG	113	MPR60010003	107	MPU4717V4PKG	102	MPU61317V4PKG	102
MPHU61317V4PKG	113	MPR6001100	107	MPU4718V4PKG	102	MPU61318V4PKG	102
MPHU6917S4PKG	113	MPR60011003	107	MPU4718V5PKG	103	MPU61318V5PKG	103
MPHU6917V4PKG	113	MPR600900	107	MPU4817V4PKG	102	MPU61417V4PKG	102
MPMCHD	113	MPR6009003	107	MPU4818V4PKG	102	MPU61418V4PKG	102
MPMCWB	106	MPR600E	107	MPU4818V5PKG	103	MPU61418V5PKG	103
MPMU41017S4PKG	103	MPR600S	107	MPU4917V4PKG	102	MPU61517V4PKG	102
MPMU41017V4PKG	103	MPR700S	107	MPU4918V4PKG	102	MPU61518V4PKG	102
MPMU41117S4PKG	103	MPR800S	107	MPU4918V5PKG	103	MPU61518V5PKG	103
MPMU41117V4PKG	103	MPR900S	107	MPU51017V4PKG	102	MPU61617V4PKG	102
MPMU41217S4PKG	103	MPTR100	108	MPU51018V4PKG	102	MPU61618V4PKG	102
MPMU41217V4PKG	103	MPTR1002PK	108	MPU51018V5PKG	103	MPU61618V5PKG	103
MPMU41317S4PKG	103	MPTR110	108	MPU51117V4PKG	102	MPU61717V4PKG	102
MPMU41317V4PKG	103	MPTR1102PK	108	MPU51118V4PKG	102	MPU61718V4PKG	102
MPMU4917S4PKG	103	MPTR120	108	MPU51118V5PKG	103	MPU61718V5PKG	103
MPMU4917V4PKG	103	MPTR1202PK	108	MPU51217V4PKG	102	MPU6617V4PKG	102
MPMU51017S4PKG	103	MPTR130	108	MPU51218V4PKG	102	MPU6618V4PKG	102
MPMU51017V4PKG	103	MPTR1302PK	108	MPU51218V5PKG	103	MPU6618V5PKG	103
MPMU51117S4PKG	103	MPTR140	108	MPU51317V4PKG	102	MPU6717V4PKG	102
MPMU51117V4PKG	103	MPTR150	108	MPU51318V4PKG	102	MPU6718V4PKG	102
MPMU51217S4PKG	103	MPTR160	108	MPU51318V5PKG	103	MPU6718V5PKG	103
MPMU51217V4PKG	103	MPTR170	108	MPU51417V4PKG	102	MPU6817V4PKG	102
MPMU51317S4PKG	103	MPTR60	108	MPU51418V4PKG	102	MPU6818V4PKG	102
MPMU51317V4PKG	103	MPTR70	108	MPU51418V5PKG	103	MPU6818V5PKG	103
MPMU5917S4PKG	103	MPTR80	108	MPU51517V4PKG	102	MPU6917V4PKG	102
MPMU5917V4PKG	103	MPTR90	108	MPU51518V4PKG	102	MPU6918V4PKG	102
MPMU61017S4PKG	103	MPTR902PK	108	MPU51518V5PKG	103	MPU6918V5PKG	103
MPMU61017V4PKG	103	MPU41017V4PKG	102	MPU51617V4PKG	102	MW2129	228
MPMU61117DRPKG	108	MPU41018V4PKG	102	MPU51618V4PKG	102	MW3200	228
MPMU61117DRPKG	252	MPU41018V5PKG	103	MPU51618V5PKG	103	MW3245	228

# ALPHANUMERISCHE LISTE

ART.-NUMMER	SEITE	ART.-NUMMER	SEITE	ART.-NUMMER	SEITE	ART.-NUMMER	SEITE
MW3600	228	PCUPC2	29	PT1600	227	RSB15CW	189
MW3646	228	PCUPH	29	PWB22	34, 183	RSB18CW	189
MW3858	228	PCUPH2	29	R1000LCD	34	RSB23CW	189
MW4200	228	PCUPP	31	R500LCD	34	RSB6CW	189
MY2026	231	PE600CW	175	RD1200CW	191	RSB8CW	189
MY2129	231	PH556010	229	RD1220CW	191	RSB912CW	189
MY2632	231	PH556016	229	RD1220CWH	191	SB55	190
MY2738	231	PH556020	229	RD1826CW	191	SB60	190
MY3200	231	PH556026	229	RD1826CWH	191	SB80	190
MY3244	231	PH556030	229	RD926CW	191	SBH15	42
MY3253	231	PH556036	229	RFS1	147	SBH18	42
MY3343	231	PH556040	229	RFS12	147	SCP12CW	169
MY3446	231	PH556046	229	RFS12PP	147	SCP24CW	169
MY3646	231	PH556050	229	RFS12SCPP	146	SCP64CW	169
MY3753	231	PH556056	229	RFS18	147	SCP6CW	169
MY3800	231	PH556510	229	RFS18PP	147	SFC12	143
MY3952	231	PH556516	229	RFS1PP	147	SFC12SCPP	142
MY4300	231	PH556520	229	RFS1SCPP	146	SFC2	143
MY4361	231	PH556526	229	RFS2	147	SFC2SCPP	142
NT10	177, 179	PH557010	229	RFS22	147	SFC6	143
NT12	177, 179	PH557016	229	RFS22PP	147	SFC6SCPP	142
NT14	179	PH557020	229	RFS2PP	147	SFG1012	187
NT16	179	PH557026	229	RFS2SCPP	146	SFG1015	187
NT20	177, 179	PH557030	229	RFS4	147	SFG1220	187
NT5	177, 179	PH557036	229	RFS4PP	147	SFG820	187
NT8	177, 179	PH557040	229	RFS6	147	SFR1012	187
NT9	177, 179	PH557046	229	RFS6PP	147	SFT1010	187
OETR314	70	PH558510	229	RFS6SCPP	146	SFT1212	187
P320CW	175	PH558516	229	RFS8	147	SFT1515	187
P34CW	175	PH558520	229	RFS8PP	147	SFV1015	187
P34LCW	175	PH558526	229	RFSC1	147	SLL30	166
P480CW	175	PH558530	229	RFSC12	147, 183	SPA14	193
P600CW	175	PH558536	229	RFSC12PP	147	SPASL14	193
P60CW	175	PL60CW	175	RFSC1PP	147	SPO10CW	193
P64CW	175	PPB15	184	RFSC2	147	SPO11CW	193
PC34CW	175	PPB18	184	RFSC2PP	147	SPO13	193
PC64CW	175	PPB23	184	RFSC6	147	SPO13CW	193
PCMC	29	PR314	70	RFSC6PP	147	SPO8CW	193
PCMH	29	PR500	70, 250	RFSCW1	146	SPOP10CW	193
PCMH2	29	PR59314	70	RFSCW12	146	SPOP11CW	193
PCUCC	29	PR59500	70	RFSCW18	146	SPOP13	193
PCUCC2	29	PS1014	236	RFSCW2	146	SPOP13CW	193
PCUCH	29	PSB10	188	RFSCW22	146	SRB13	183
PCUCH2	29	PSB12	188	RFSCW4	146	SRB13CW	183
PCUHC	29	PSB15	189	RFSCW6	146	SRB5	183
PCUHC2	29	PSB18	189	RFSCW8	146	SRB5CW	183
PCUHH	29	PSB23	189	RFSCWC1	146	SSR1	29, 31
PCUHH2	29	PSB6	188	RFSCWC12	146	SSR8	29, 31
PCULC	29	PSB8	188	RFSCWC2	146	TC1418	78
PCULC2	29	PT1014	227	RFSCWC6	146	TDC2029	78
PCULH	29	PT1100	227	RSB1014CW	189	TDC30	83
PCULH2	29	PT1216	227	RSB10CW	189	TDCR12	78
PCULP	31	PT1400	227	RSB12CW	189	TG6	194
PCUPC	29	PT1418	227	RSB1419CW	189	TG9	194



# ALPHANUMERISCHE LISTE

ART.-NUMMER	SEITE	ART.-NUMMER	SEITE	ART.-NUMMER	SEITE	ART.-NUMMER	SEITE
TGA11	194	UPCHT1600	24	VBRTL6	41	VL3646CNS	216, 260
TGA8	194	UPCHT16002	24	VBRTLHD5	41	VL3753	213
TGG6	194	UPCHT16002HD	24	VBRTLHD6	41	VT1216	210
TGG9	194	UPCHT1600HD	24	VBRU5	41	VT1418	207, 210, 215
UC1000	33	UPCHT800	24	VBRU6	41	VT1418AB	208, 258
UC1000CVR	33	UPCHT8002	24	VBRUHD5	41	VT1418TR	210
UC250	33	UPCHW400	24	VBRUHD6	41	VT1520	210
UC250CVR	33	UPCHW4002	24	VBRUT5	41	VT2632	207, 210
UC500	33	UPCS140	13	VBRUT6	41	VT3253	207, 210
UC500CVR	33	UPCS160	13	VBRUTH5	41	VT3343	207, 210
UPC100	13	UPCS180	13	VBRUTH6	41	VT3343AB	208, 258
UPC1200	21	UPCS400	19	VBRWC	42	VT3343C	210, 215
UPC140	13	UPCS400CK	19	VCS	41	VT3343CAB	208, 258
UPC160	13	VBR5	41	VCS32CNT	41	VT3646C	207, 210, 215
UPC1600	21	VBR6	41	VCS32KEYT	42	VT3646CAB	208, 258
UPC1600HD	21	VBRC	41	VCS32R	42	VT3753	207, 210
UPC1600SP	21	VBRC90	41	VCSCNL	41	VT3853	210
UPC180	13	VBRCVR5	42	VCSCVR	42	VTE1418	206
UPC300	17	VBRCVR6	42	VCSHD	41	VTE3253	206
UPC300DIV	14	VBRHD5	41	VCSWR	41	VTE3343	206
UPC400	18	VBRHD6	41	VCSWRHD	41	VTE3646C	206
UPC400SP	18	VBRL5	41	VL1014	213	VTE3753	206
UPC600	21	VBRL6	41	VL1216	213	WC100CW	184
UPC800	21	VBRLHD5	41	VL1418	213, 215	WC100CWNH	184
UPC800SP	21	VBRLHD6	41	VL1418NS	216, 260	WCR1220	46, 49
UPCGL1600SP	21	VBRR5	42	VL1418RNS	217	WR60406	36
UPCH1600	24	VBRR6	42	VL2129RNS	217	WR60407	36
UPCH16002	24	VBRSHTS	42	VL2632	213	WW1000	182
UPCH16002HD	24	VBRT5	41	VL3200RNS	217	WW1000L	182
UPCH16002SP	24	VBRT6	41	VL3253	213	WW1000LS	182
UPCH1600HD	24	VBRTBL	42	VL3343	213	WW1500	182
UPCH1600SP	24	VBRTCVR5	42	VL3343C	213, 215	WW250	182
UPCH400	24	VBRTCVR6	42	VL3343CNS	216, 260	WW250L	182
UPCH4002	24	VBRTHD5	41	VL3343NS	216, 260	WW500	182
UPCH800	24	VBRTHD6	41	VL3600RNS	217		
UPCH8002	24	VBRTL5	41	VL3646C	213, 215		

## Cambro® Garantie

Für Cambro Camtrays® und Camwear® Geschirr gelten fünf Jahre Garantie gegen Geschirrrbruch. Für CamTherm Vorratsschränke gilt eine einjährige Garantie. Für Vorratshaltungsprodukte aus Camwear gilt eine 2-jährige Garantie für den normalen Gebrauch. Für Camshelving® gilt eine einjährige Garantie auf Herstellungsmängel und eine lebenslange Garantie gegen Rost und Korrosion, einschließlich mobile Pfosten. Für alle anderen Cambro Produkte gewährt Cambro dem Erstkäufer eine drei Jahre geltende anteilmäßige Garantie. Falls das Produkt während dieser Zeit Defekte aufweist, gewährt Cambro eine anteilmäßige Gutschrift auf den Originalpreis zum Erwerb eines Ersatzprodukts. Die Garantie für Cambro Produkte gilt nur, wenn die Produkte bei in der Gastronomiebranche üblichen Bedingungen verwendet werden.

## Foto-Informationen:

Cambro Produkte stehen für Gastronomen in der ganzen Welt parat. Zur Verdeutlichung unserer globalen Präsenz wurden Bilder von verwendeten Cambro Produkten vor Ort in Südkalifornien, USA; in Cancun, Mexiko; auf der Insel Rügen und in der Stadt Huizhou, China, aufgenommen. Wir bedanken uns insbesondere bei den Mitarbeitern des Ambiente Hotels, Rügen; Jin Hua Palace Hotels, Huizhou und California Hospitals, Los Angeles, für ihre Unterstützung bei unseren Fotoaufnahmen.

# MESSHILFE FÜR STIEL- UND BECHERGLÄSER

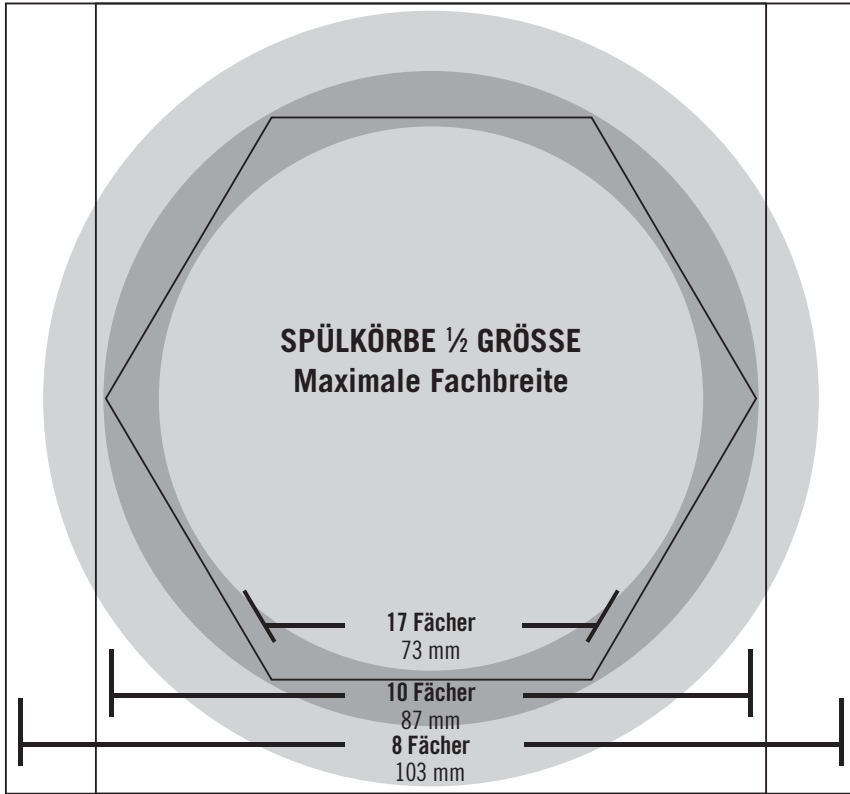

## Durchmesser, Füllhöhe und Fachgröße

- Spülkörbe ½ Größe  
Wenn Sie Trinkgläser oder eine Tasse umgedreht auf das abgebildete Diagramm setzen, können Sie auf einen Blick feststellen, in welches Quadrat es paßt (bitte Griff der Tasse bzw. des Kruges mitberechnen).
- Spülkörbe ¼ Größe  
Stellen Sie ein Stielglas oder sonstige Trinkgläser umgedreht über das Kreisdiagramm. Blicken Sie von oben durch das Trinkglas. Wählen Sie die Fachzahl und deren Größe je nachdem, in welches Quadrat das Trinkglas paßt.

Anhand der vertikalen Markierungen links können Sie die Höhe und entsprechende Kornnummer bestimmen.

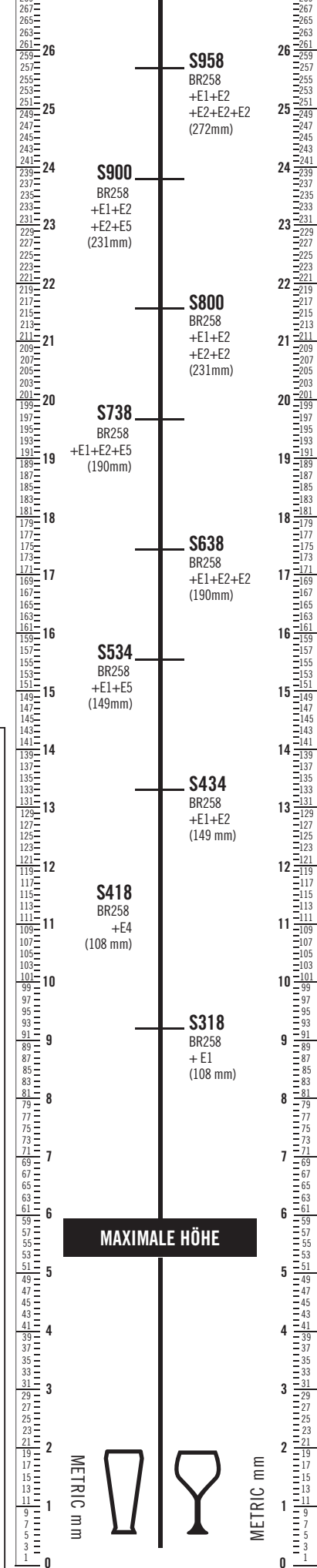
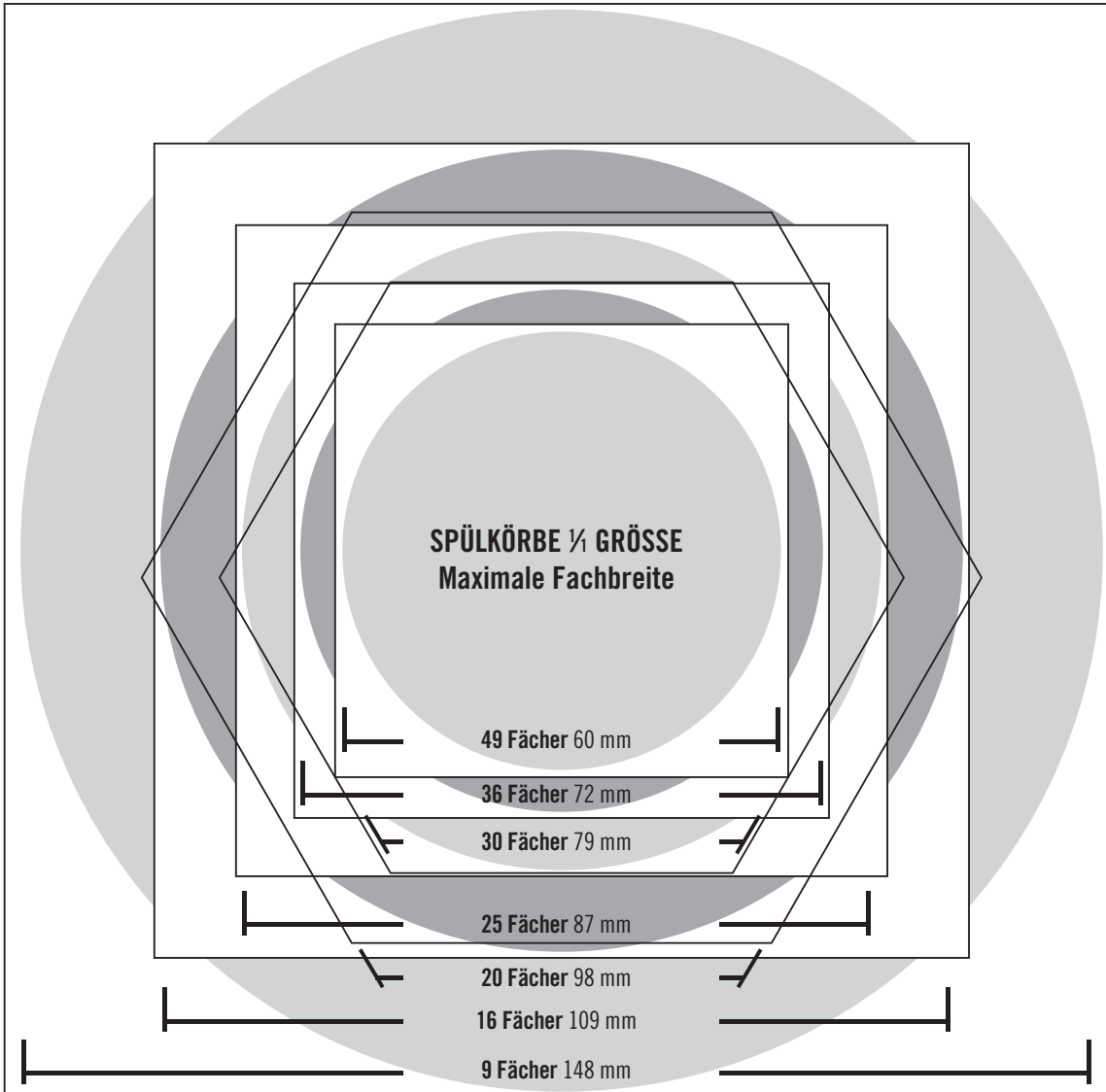

S958	BR258	+E1+E2	+E2+E2+E2	(272mm)
S900	BR258	+E1+E2	+E2+E5	(231mm)
S800	BR258	+E1+E2	+E2+E2	(231mm)
S738	BR258	+E1+E2+E5		(190mm)
S638	BR258	+E1+E2+E2		(190mm)
S534	BR258	+E1+E5		(149mm)
S434	BR258	+E1+E2		(149 mm)
S418	BR258	+E4		(108 mm)
S318	BR258	+E1		(108 mm)

# MESSHILFEN FÜR CAMRACK TASSENSPÜLKÖRBE



# 16

**SPÜLKORB,  
VOLLGRÖSSE**

**FÄCHER**

11,1 x 11,1 cm

**ÜBERSICHT**

**Becherkörbe, Vollgröße (C)**

Maximale Tassenbreite	Anzahl der Fächer	Maximale Tassenhöhe		
		6,6 cm	10,7 cm	14,9 cm
11,1 cm	16	16C258	16C414	16C578
8,8 cm	20	20C258	20C414	20C578

**Bestimmen der Korbgröße:**

Becher oder Kaffeetasse verkehrt herum diagonal auf das Quadrat stellen. Henkel am Pfeil im Quadrat ausrichten. Becher oder Tasse und Henkel müssen ganz in das Quadrat passen, damit der richtige Spülkorb gewählt wird.



# 20

**SPÜLKORB,  
VOLLGRÖSSE**

**FÄCHER**

11,1 x 8 cm



# 10

**SPÜLKORB,  
HALBGRÖSSE**

**FÄCHER**

10,4 x 8,8 cm



# 8

**SPÜLKORB,  
HALBGRÖSSE**

**FÄCHER**

11,3 x 10,4 cm

**ÜBERSICHT**

**Becherkörbe, Halbgröße (HC)**

Maximale Tassenbreite	Anzahl der Fächer	Maximale Tassenhöhe	
		6,6 cm	10,7 cm
10,4 cm	8	8HC258	8HC414
8,8 cm	10	10HC258	10C414

**Bestimmen der Tassenhöhe:**

Sockel des Bechers oder der Kaffeetasse auf eine ebene Fläche stellen und den Camsizer senkrecht daneben halten, und die Höhe in Zoll oder Millimetern bestimmen. Wenn die Höhe 108 mm übersteigt, können weitere E2 und HE2 Extender, 41 mm, bestellt werden.

# CAMBRO® PRODUKT-FARBKARTE



180

Grau



157

Kaffee Beige



158

Feuerrot

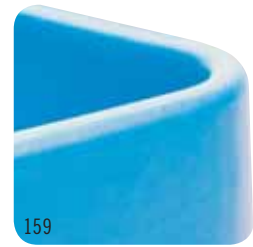

159

Eisblau (159)



480

Grau gesprenkelt



417

Dunkelbeige



402

Ziegelrot



186

Marineblau

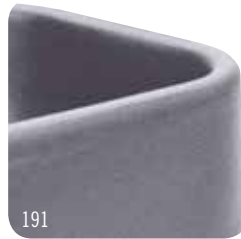

191

Granitgrau



194

Granitsand

Cambro bietet eine große Auswahl an Farben zum Koordinieren mit Ihrem Dekor und für die praktische Farbkodierung.

Die Farbauswahl ist von Produkt zu Produkt unterschiedlich. Für die Farbauswahl, siehe bitte das jeweilige Produkt. Aufgrund der unterschiedlichen Druckprozesse weichen die Katalogfarben u.U. von den Aufdruckfarben etwas ab. Setzen Sie sich mit Cambro oder einem Cambro Vertreter in Verbindung, wenn Sie exakte Farbchips wünschen.



401

Schieferblau



615

Anthrazit



131

Dunkelbraun



192

Granitgrün



110

Schwarz

**Farbabweichungen gegenüber dem Katalogdruck sind möglich. Für exakte Farbmuster wenden Sie sich bitte an Cambro oder einen Cambro-Händler.**



519

Grün



Für eine vollständige Liste der Vertreter in den USA und weltweit besuchen Sie bitte unsere Website [www.cambro.com](http://www.cambro.com).

## NEUES VON CAMBRO®



Cam GoBox® Lunch-Box 8  
Cam GoBox 4060 Isolierter Lader 10



UPC300 Ultra Pan Carrier® 17



Pro Cart Ultra™ 25



1318CC Combo Carrier 37



Camshelving® Flex Station 50

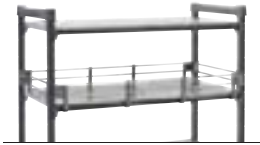

Regalschienen 107, 123  
Camshelving Basics Plus 126



GN 1/9 Camwear® und H-pan™  
in 15 cm tiefe 153, 159



Gastronom Hitzebeständige  
X-pan® 156



Hitzebeständige H-Pan™  
mit Griffen 162



Gastronom Siebeinsätze  
aus Polypropylen 163



Solebehälter 168



Flache Camwear®-Abdeckungen 173



EpicTread™-Tablets 228



Madeira-Tablets 234



Camduction® Komplettes  
Warmhaltesystem 244



Essensausgabe-Geschirrsystem –  
Die Harbor-Kollektion 247



Camchiller® Pellet 249



Tablotherm Cam GoBox 254



Rutschsichere Camwear-Tablets  
mit Griffen 262



Zimmerservice-Servierwagen mit 10 Tablets  
und Beidseitigem Zugang 263  
Airpot und beilagenstationen 264

**CAMBRO**  
TRUSTED FOR GENERATIONS™

CAMBRO U.S.A.  
5801 Skylab Road, Huntington Beach, CA 92647  
P.O. Box 2000, Huntington Beach, CA 92647-2000  
TEL: 1(714) 848-1555 FAX: 1(714) 843-2630  
international@cambro.com

CAMBRO GERMANY  
TEL: (49) 7022 90100 0  
FAX: (49) 7022 90100 19  
cambrogermany@cambro.com

© Copyright Cambro Manufacturing Company. Printed in the U.S.A.

CAT2018/19GR

ISO 9001:2008  
CERTIFIED



Cambro wurde mit  
der E-Award des  
US-Präsidenten für über-  
ragende Errungenschaften  
beim Export ausgezeichnet.