

CAMBRO®



Catalogo
2018/19
www.cambro.com

INDICE DEL CATALOGO CAMBRO®

attrezzature



TRASPORTO ISOTERMICO

5

Cam GoBox®	6
Erogatori di cibi isolati (non elettrici)	12
Camchiller®, Thermobarrier® & Camwarmer®	14
Mantenimento temperatura	15
Guida alla capacità del carrello da trasporto	16
Contenitori isotermici a caricamento frontale	17
Ultra Camcarts®	20
Erogatori di cibi isolati (elettrici)	22
Contenitori Isotermici per Bevande	32
Carrello per servizio bevande	35
Camcarts® & Camcarriers®	36



LAVAGGIO, MOVIMENTAZIONE E STOCCAGGIO

61

Sistema Camrack® 4-in-1	62
Personalizzazione	73
Camdollies®	75
Carrello vassoi e piatti argento	78
Carrello per piatti regolabile serie S	80
Bacinelle portastoviglie Cambox®	84
Carrello di servizio KD e Carrello accessori KD	85
Carrelli di servizio	86
Guida per le dimensioni	265



CAMSHELVING® ELEMENTS SERIES

114

Tabella Della Capacita'	115
Configurazioni Elements Series	116
Accessori Elements Series	121



VENDITA MOBILE

38

Sistema di Servizi Versa Food	39
Accessori Food Bar	42
Food Bar da tavolo	43
Disposizioni di esempio del Food Bar	44
Sistema CamKiosk®	45
Carrelli espositori Camcruiser®	47
Lavandino CamKiosk	48
Postazione Camshelving® Flex	50
Sedili Booster	51
Organizer Versa	51
CamBar® trasportabili	52
Carrelli per ghiaccio	60



CAMSHELVING® PREMIUM SERIES

87

Le Caratteristiche Principali	90
Guida Rapida Alle	92
Guida Di Riferimento Ai Codici Dei Prodotti	94
Servizio Di Progettazione Camshelving Gratuito	95
Lunghezze Complessive — Guida Rapida di Riferimento	96
Camshelving Premium Series	98
Tabella Della Capacita'	99
Configurazioni Premium Series	100
Accessori Premium Series	105
Sistema di Stoccaggio ad Alta Densità con Binari a Pavimento	111



CAMSHELVING® BASICS PLUS SERIES

126

Tabella Della Capacita'	127
Configurazioni Basics Plus Series	128
Accessori Basics Plus Series	131
Mensole da Parete e Prolunghe Per Mensole	134
Panche di Sostegno	135
Camlink®	135

forniture



PREPARAZIONE E STOCCAGGIO

137

Guida rapida alle soluzioni per la conservazione	138
Contenitori per la conservazione dei cibi	140
Contenitori e coperchi per la conservazione dei cibi	148
Teglie e coperchi per cibi Camwear®	152
Bacinelle gastronomiche per alta temperatura X-Pan®	156
H-Pans™ (alta temperatura)	158
Teglie per cibi trasparenti	163
ColdFest®	165
Etichette StoreSafe®	166
Contenitori per pasta da pizza	167
Scomparti per ingredienti e Camcrisper	168
Mestoli e tazze per misurazione	169



SERVIZIO

170

Servizi di piatti	171
Camcovers®	173
Personalizzazione	174
Brocche	175
Stoviglie da bar Aliso®	176
Bicchieri Cambro® E	
Coperchi Camlids® Monouso	177
Caraffe Camliter®/Caraffe	182
Dispenser di Bevande,	
Secchio con Manico e Ciotole con Motivo a Spirale Swirl Bowls®	183
Secchielli per il ghiaccio/Ciotole per ponce/Piccoli vasi per fiori	184



PRESENTAZIONE

185

Vasi e piatti per gastronomia	186
Ciotole e vassoi per esposizione ShowFest®	187
Ciotole a servire	188
Coperchi e vassoi per esposizione	191
Vasi e cucchiari	192
Cucchiari per servire, Camtensil® e palette	193
Pinze	194
Shaker/spargitori e barattoli per condimenti	195



VASSOI

196

Guida dei prodotti	198
Personalizzazione	204
Vassoi Versa in Poliestere	206
Vassoi Versa Lite	212
Vassoi Camtrays®	218
Vassoi Diete Speciali & Camlite®	224
Vassoi Camwear® a scomparti	225
Vassoi Camtread®	226
Vassoi Treadlite™ & Polytreed®	227
Vassoi EpicTread™	228
Vassoi di legno	228
Corfu, Capri, Mykonos & Madeira Vassoi laminato	230
Vassoi per fast food	235
Vassoi a scomparti	236
Vassoi e teglie per mercato	240

ospedali



OSPEDALI

242

Sistema di riscaldamento completo Camduction®	244
Stoviglie per distribuzione pasti	247
Coperchi riutilizzabili CamLids® per sistema per la consegna di pasti	250
Cestello Camrack® per il lavaggio e lo stoccaggio	250
CamLid® monouso	251
Rastrelliere per asciugatura igienica Camshelving®	252
Vassoi termici tablotherm	254
Vassoi Versa	258
Vassoi Versa Antiscivolo	261
Vassoi Camtrays® con manici & Vassoio in Camwear antiscivolo	262
Carrelli per distribuzione pasti	263

INFORMAZIONI GENERALI

Elenco delle Icone	3
Garanzia	3
Listino alfanumerico	268
Tabelle dei colori	281

PERSONALIZZAZIONE

CamKiosk®	46
Camcruisers®	48
Camracks®	73
Servizi per la tavola	174
Vassoi	204

www.cambro.com

Visitate il sito www.cambro.com per un'ampia varietà di informazioni sui nostri prodotti, tra cui aggiornamenti sui nuovi articoli, guida interattiva Glass-to-Rack, fogli informativi e disegni CAD, guide per la cura e manutenzione dei prodotti e molto altro.

I marchi Cambro e le immagini dei prodotti sono di proprietà di Cambro e sono soggetti a controllo e gestione da parte di Cambro.

Qualsiasi uso degli stessi è subordinato alla promozione e alla vendita dei prodotti Cambro ed è soggetto al controllo di Cambro Manufacturing Company.

CAMBRO® – LA SUA STORIA

Quando nel 1951 William e Argyle Campbell inaugurarono il proprio stabilimento Cambro Manufacturing, il loro obiettivo era di produrre un vassoio per la consegna dei pasti in un ospedale della migliore qualità possibile. Il vassoio, chiamato Camtray, dimostrò che l'impegno dei Campbell era non solo di eccellere nel settore della ristorazione collettiva, ma anche verso la qualità dei loro prodotti. Con l'avvicinarsi nel 2016 del 65mo anno di leadership per qualità, innovazione e servizio al cliente, oggi i prodotti Cambro hanno diffusione mondiale, la selezione più completa disponibile di prodotti per i segmenti più disparati della ristorazione collettiva.

Dai suoi inizi, la società ha avuto diversi cambiamenti, compresi la grande espansione della propria linea di prodotti, nuovi metodi di produzione e distribuzione, ed una sempre maggiore enfasi su aspetti quali la responsabilità verso l'ambiente. Da un unico stabilimento in California, Cambro è cresciuta fino a diventare una presenza internazionale, con sedi di produzione e uffici vendite negli Stati Uniti, in Europa, Medio Oriente e Asia. Tuttavia, la visione originale dei fratelli Campbell è rimasta la stessa: creare ed offrire i prodotti più innovativi, durevoli e di altissima qualità per il settore della ristorazione collettiva. Oggi, alla guida di Argyle, figlio di William, Cambro è ancora impegnata a soddisfare le esigenze della clientela, e al tempo stesso ad aiutare quest'ultima a servire, soddisfare e deliziare i propri ospiti.

Al centro della filosofia aziendale Cambro è la disponibilità ad ascoltare, per cui, in ultima analisi, il nostro successo lo dobbiamo proprio a voi, nostri clienti. La nostra permanenza da 65 anni in un settore altamente competitivo dimostra sicuramente il valore di quella filosofia, e siamo fieri di aver meritato la fedeltà di clienti grandi e piccoli e in ogni segmento del settore. Dagli hotel agli operatori di catering, dalle catene di ristoranti alle mense scolastiche, conosciamo l'attività della ristorazione collettiva e progettiamo e creiamo i nostri prodotti tenendo sempre l'utente finale. Il nostro obiettivo è fornire ai clienti

prodotti che durano a lungo, fanno risparmiare lavoro e aumentano la sicurezza dei cibi, così che potete offrire ai vostri ospiti un'esperienza di livello superiore aumentando al tempo stesso la vostra capacità di profitto.

Cambro è impegnata in maniera speciale ad investire in risorse umane e in processi che realizzano i nostri prodotti. Siamo orgogliosi che figli e nipoti di alcuni dei nostri primi dipendenti sono oggi con noi, e della dedizione alla qualità e al servizio di ogni nostro collaboratore in tutto il mondo. Lavoriamo continuamente a sviluppare nuove idee per specifici segmenti di mercato, e investiamo in nuove attrezzature e macchine modernissime per commercializzare i nostri prodotti. Lavoriamo senza sosta anche a migliorare i nostri metodi di produzione per renderli più efficienti in termini di processi e materiali, per tenere bassi i costi e proteggere il nostro pianeta. Cerchiamo inoltre di mantenere qualità e valore dei prodotti malgrado gli aumenti delle spese di trasporto e dei materiali, il bisogno di ridurre l'impatto ambientale e la richiesta della nostra clientela per la precisione totale degli ordinativi e di un servizio attento in ogni mercato del mondo.

Dall'offerta di un tempo di un solo prodotto, il Camtray, oltre sessantacinque anni fa, oggi Cambro offre una vasta gamma di vassoi, servizi da tavola e articoli per la mostra degli alimenti, prodotti per lo stoccaggio, scaffalature, promozione delle vendite e per il trasporto termico, nonché innovativi sistemi per il lavaggio delle stoviglie e prodotti per la consegna dei pasti in strutture sanitarie. Il futuro porterà certamente grandi cambiamenti nel nostro settore.

Tuttavia, la cosa che rimarrà immutata è la tradizione Cambro di sviluppare continuamente nuovi prodotti e che aiutino gli operatori della ristorazione collettiva a risparmiare tempo e denaro, aumentare le vendite, ridurre il lavoro e migliorare il servizio. Negli anni a venire, guidata dall'impegno dei propri fondatori verso l'innovazione, la qualità e il servizio, Cambro Manufacturing sarà ancora il leader nel servire il settore della ristorazione collettiva e voi, nostri preziosi clienti.



GARANZIA CAMBRO®

- 5 anni di garanzia proporzionale al prezzo originale contro danni o difetti riscontrati, oltre alla normale garanzia per l'usura normale
 - Camtrays®
 - Vassoi Camtread®
- Garanzia di 5 anni contro la rottura oltre alla normale garanzia contro l'usura
 - Versa Tray
 - Stoviglie
- 2 anni di garanzia contro la rottura per un uso normale
 - Vassoi in Camwear per la conservazione dei cibi
- Contenitori quadrati in Camwear
- Contenitori rotondi in Camwear
- Coperchi in Camwear
- 1 anno di garanzia su
 - modelli di apparecchiature elettriche commerciali
- 1 anno di garanzia sulla manodopera e garanzia limitata a vita contro ruggine e corrosione, a esclusione delle postazioni mobili.
 - Camshelving®
 - Elementi serie Camshelving

Per tutti gli altri prodotti Cambro, l'azienda garantisce all'acquirente originale una garanzia di tre anni proporzionale al prezzo originale. Se il prodotto risulta difettoso durante il periodo di garanzia, Cambro provvederà a un rimborso dilazionato del prezzo originale tramite sostituzione del prodotto. La garanzia si applica a tutti i prodotti Cambro solamente se impiegati per alle condizioni usuali applicabili nel settore di conservazione e servizio alimenti.

Nota: i valori della temperatura indicati in questo catalogo si basano su test specifici e devono essere ritenuti indicativi, in quanto i valori effettivi possono variare in base alla temperatura ambiente o a quella delle bevande contenute.

ELENCO DELLE ICONE

In tutto il catalogo Cambro, si trovano le seguenti icone, di facile identificazione, che aiutano a spiegare le caratteristiche ed i servizi dei prodotti Cambro.



La sicurezza del cibo è importante

Da oltre 65 anni le attrezzature e le forniture Cambro per il settore alimentare hanno conquistato la fiducia e la fedeltà di clienti e controllori sanitari, poiché i nostri prodotti sono stati progettati tenendo presente la sicurezza dei cibi. In Cambro, la progettazione dei prodotti è basata su un principio fondamentale: la sicurezza degli alimenti.

Cercate il marchio Cambro StoreSafe in tutto il catalogo Cambro per identificare i prodotti Cambro per la conservazione e il trasporto che aiutano a garantire la manipolazione sicura degli alimenti.

Potrete trovare ulteriori informazioni sulle iniziative Cambro per la sicurezza dei cibi nel sito www.cambro.com/storesafe



Molti prodotti Cambro possono essere riciclati. Per ulteriori informazioni, rivolgersi al proprio rappresentante Cambro.



Classificato da NSF International, un'organizzazione indipendente e senza fini di lucro che certifica i prodotti che favoriscono l'igiene e la pulizia secondo i criteri da essa emanati.



Isolamento in espanso



I prodotti Cambro "Storage Select" BPA-Free (esenti da Bisfenolo-A) sono disponibili per i consumatori interessati a prodotti esenti da BPA.

Per ulteriori informazioni, contattare il rappresentante di zona.



Da non utilizzare con carrelli riscaldati



Garanzia ripartita proporzionalmente



Adatti per Prodotti Alimentari



La personalizzazione è disponibile. Solo per le aree non a contatto con il cibo



Certificazione prodotti da parte di Technischer Überwachungs-Verein. (Associazione di Controllo Tecnico)



Lavabile in lavastoviglie



Confezione che soddisfa i requisiti di peso e di volume previsti dalla per la spedizione spedizioniere.



Prodotto nuovo



Impilabile



attrezzature

TRASPORTO ISOTERMICO

VENDITA MOBILE

LAVAGGIO, MOVIMENTAZIONE E STOCCAGGIO

GAMSHELVING®



TRASPORTO ISOTERMICO

Cam GoBox® – Linea di Contenitori Isolati e Leggeri

**Contenitori Isotermici Per Trasporto Alimenti
Mantenimento Della Temperatura**

Guida Della Capacità dei Contenitori

**Contenitori Isotermici A Caricamento Frontale
UPC300 per Bacinelle Gastronorm**

**Contenitori Isotermici A Caricamento Frontale
UPC400 per Bacinelle Gastronorm**

UPCS400 per Bacinelle Gastronorm

Ultra Camcarts®

**Ultra Pan Carrier® E Ultra Camcart® H-Serie
Pro Cart Ultra™**

Contenitori Isotermici per Bevande

Carrello per Servizio Bevande

**Contenitore Isolato per Panifici e Pasticcerie
Camcarts®**

Camcarriers®





CAM GOBOX® – CONTENITORI ISOLATI E LEGGERI

La nuovissima linea di contenitori isothermici è ideale per i caterer e gli operatori della ristorazione in quanto offre contenitori leggerissimi che forniscono un ottimo mantenimento della temperatura ed eccellente durata, per sopportare gli usi pesanti commerciali, il tutto ad un prezzo veramente economico. Basta prenderli e partire!

- Thermal Insulation – Holds hot or Isolamento termico – Mantengono gli alimenti caldi o freddi per molte ore.
- Leggeri – Realizzati in EPP (polipropilene espanso) – un materiale espanso dalle alte prestazioni e rispettoso dell'ambiente.

- Eccezionale forza strutturale – in grado di sopportare carichi pesanti mantenendo la loro forma.
- Eccellente assorbimento d'energia – elevata resistenza agli impatti senza riportare danni.
- Chimicamente inerti – non vengono attaccati da olio, grasso e dalla maggior parte delle sostanze chimiche.
- Lavabili in lavastoviglie.
- Riciclabili al 100%.
- Utilizzate le bacinelle Gn Cambro con i coperchi a tenuta Seal Cover all'interno della Cam GoBox per ottenere la soluzione migliore in quanto a sicurezza degli alimenti. Le bacinelle GN e il contenitore garantiscono il pieno rispetto delle norme HACCP.

Disponibile solo presso Cambro European Logistics (CEL), Germania.

Nota: si otterranno i migliori risultati caricando le bacinelle a temperature comprese fra 82 e 88°C. Il caricamento di bacinelle in metallo a temperature superiori ai 120°C causa danni al contenitore.



CAM GOBOX® – CONTENITORI ISOLATI E LEGGERI



Conservazione di cibi caldi

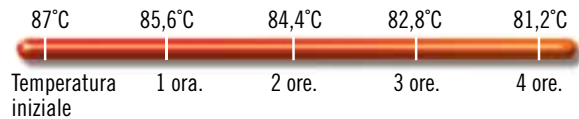

Conservazione di cibi freddi

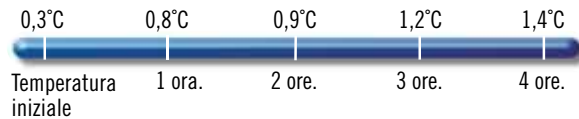

Usate i contenitori Cam GoBox insieme alle bacinelle GN in Camwear®, polipropilene o per alte temperature di Cambro per creare l'ideale sistema di trasporto e conservazione, sicuro per gli alimenti e a norma HACCP.



Manici Ergonomici

I comodi manici permettono di sollevare la Cam GoBox in modo facile e sicuro.



Impilabilità

Le Cam GoBoxes sono impilabili tra loro e si impilano anche con contenitori di altri principali marchi della concorrenza.



Facile Identificazione

Apposito incavo prestampato per l'apposizione di etichette (incluso per EPP300 e EPP400) per identificare facilmente i contenuti o le destinazioni. Con i contenitori Cam GoBoxes si possono usare anche le etichette Storesafe.



Facile Carico e Scarico

Gli incavi delle pareti interne facilitano caricamento e scaricamento per le bacinelle GN 1/1 e 1/2.



Manipolazione su 4 Lati

I manici progettati in modo intelligente lungo la sommità delle unità caricabili dal davanti permettono il trasporto da tutti e quattro i lati.

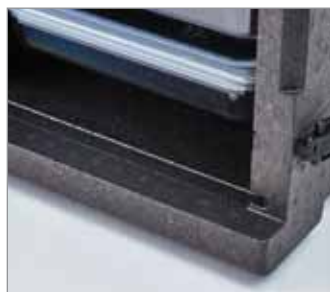

Evitare Sgocciolamenti

Il canale di condensazione incorporato aiuta ad evitare sgocciolamenti nelle unità a carico frontale.



Apertura e Chiusura Facili

I bordi smussati dello sportello permettono di chiuderlo e fissarlo facilmente.



Comodo Accesso a 270°

Le cerniere e la serratura a scatto di grande durata permettono allo sportello di aprirsi a 270° e di restare bene aperto sul lato dell'unità a carico frontale per facilitare l'accesso ai prodotti. Le serrature a scatto tengono chiuso in modo sicuro lo sportello durante il trasporto.

CAM GOBOX® GN – CONTENITORE ISOLATO E LEGGERO PER IL TRASPORTO DI BACINELLE GN



EPP260

Unità a carico dall'alto in per bacinelle GN 1/2 da 15 cm

DIMENSIONI EST. Lu x P x A:
39 x 33 x 25,7 cm

DIMENSIONI INT. Lu x P x A:
33 x 27 x 19,3 cm

PESO UNITÀ: 0,1062 kg

VOLUME: 16,9 L

Confezione de: 1 cad.
Colore: Nero (110).



EPP160

Unità a carico dall'alto in per bacinelle GN 1/1 da 15 cm

DIMENSIONI EST. Lu x P x A:
60 x 40 x 25,7 cm

DIMENSIONI INT. Lu x P x A:
53,8 x 33,8 x 19,3 cm

PESO UNITÀ: 1,07 kg

VOLUME: 35,5 L

Confezione de: 1 cad.
Colore: Nero (110).



EPP180PKG

LA CONFEZIONE INCLUDE:

EPP180 Carico dall'alto
18PP (20 cm bacinella GN in polipropilene)
10PPCWSC (Coperchio a tenuta)

PESO UNITÀ: 2,8 kg

VOLUME: 46 L

Confezione de: 1 cad.
Colore: Nero (110).



EPP300

Carico frontale per bacinelle GN 1/1

DIMENSIONI EST. Lu x P x A:
64 x 44 x 47,5 cm

DIMENSIONI INT. Lu x P x A:
53,5 x 33 x 37 cm

PESO UNITÀ: 3,2 kg

VOLUME: 60 L

Confezione de: 1 cad. **Colore:** Nero (110).



EPP280

Unità a carico dall'alto in per bacinelle GN 1/2 da 20 cm

DIMENSIONI EST. Lu x P x A:
39 x 33 x 31,6 cm

DIMENSIONI INT. Lu x P x A:
33 x 27 x 25,3 cm

PESO UNITÀ: 0,7 kg

VOLUME: 22,3 L

Confezione de: 1 cad.
Colore: Nero (110).



EPP180

Unità a carico dall'alto in per bacinelle GN 1/1 da 20 cm

DIMENSIONI EST. Lu x P x A:
60 x 40 x 31,6 cm

DIMENSIONI INT. Lu x P x A:
53,8 x 33,8 x 25,3 cm

PESO UNITÀ: 1,2 kg

VOLUME: 46 L

Confezione de: 1 cad.
Colore: Nero (110).



EPP180SPKG

LA CONFEZIONE INCLUDE:

EPP180S Carico dall'alto
18PP (20 cm bacinella GN in polipropilene)
10PPCWSC (Coperchio a tenuta)

PESO UNITÀ: 2,7 kg

VOLUME: 43 L

Confezione de: 1 cad.
Colore: Nero (110).



EPP400

Carico frontale per bacinelle GN 1/1

DIMENSIONI EST. Lu x P x A:
64 x 44 x 62,5 cm

DIMENSIONI INT. Lu x P x A:
53,5 x 33 x 52,5 cm

PESO UNITÀ: 3,9 kg

VOLUME: 86 L

Confezione de: 1 cad. **Colore:** Nero (110).

PRODOTTI E COLORI A STOCK NEL NOSTRO MAGAZZINO EUROPA

TUTTE CAM GOBOXES, EPP3253DIV: (110)

CP2632, CP3253: (443)

HP3253: (444)

CD3253EPP: (158)

EPPID5: (000)

L'esclusivo design ad impilaggio interno fa risparmiare il

30%

dello spazio di stoccaggio!



EPP180S

Unità impilabile a carico dall'alto in per bacinelle GN 1/1 da 20 cm

DIMENSIONI EST. Lu x P x A:
60 x 40 x 18,2 cm (superiore)
58,6 x 33,6 x 10 cm (inferiore)

DIMENSIONI INT. Lu x P x A:
53,8 x 33,8 x 15,9 cm (superiore)
52,9 x 32,4 x 9,5 cm (inferiore)

PESO UNITÀ: 1,13 kg

VOLUME: 43 L

Confezione de: 1 cad.
Colore: Nero (110).

Accessori opzionali



CP2632

Camchiller® GN 1/2 piatto freddo

DIMENSIONI Lu x P x A:
32,5 x 26,5 x 3,1 cm

PESO UNITÀ: 1,75 kg

Confezione de: 1 cad.
Colore: Blu freddo (443).



CP3253*

Camchiller® GN 1/1 piatto freddo

DIMENSIONI Lu x P x A:
53 x 32,5 x 3 cm

PESO UNITÀ: 3,9 kg

Confezione de: 1 cad.
Colore: Blu freddo (443).



HP3253*

Camwarmer® GN 1/1 piatto caldo

DIMENSIONI Lu x P x A:
53 x 32,5 x 3 cm

PESO UNITÀ: 3,25 kg

Confezione de: 1 cad.
Colore: Rosso rovente (444).



EPP3253DIV

ThermoBarrier® adatto a EPP300 e EPP400

DIMENSIONI Lu x P x A:
53 x 32,7 x 3,7 cm

PESO UNITÀ: 0,37 kg

Confezione de: 1 cad.
Colore: Nero (110).



CD3253EPP

Camdolly® adatto a tutte le Cam GoBoxes

PESO UNITÀ: 4,5 kg

Confezione de: 1 cad.
Colore: Rosso rovente (158).



EPPMD4835

lunch box

DIMENSIONI EST. Lu x P x A:
48,5 x 35 x 16,5 cm

PESO UNITÀ: 0,4 kg

Confezione de: 1 cad.
Colore: Blu (159).



EPPID5

Etichette identificative di plastica adatte a tutte le Cam GoBoxes

Confezione de: 1 cad. **Colore:** (000).

*Adatto a tutti i caricatori frontali di serie UPC.

CAM GOBOX® GUIDA DELLE CAPACITÀ

Tutti i contenitori Cam GoBox sono progettati in modo da poter contenere le bacinelle GN 1/2 e GN 1/1 insieme a Camwarmer® o Camchiller®, se lo si desidera.

Carico dall'alto

EPP260 GN 1/2 e EPP160 GN 1/1

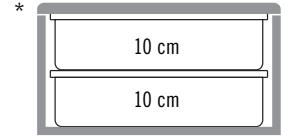
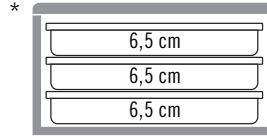
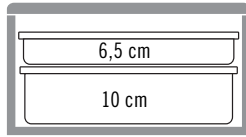
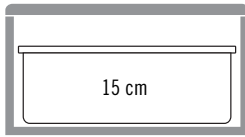

EPP280 GN 1/2 e EPP180 GN 1/1

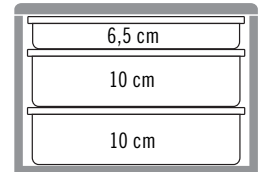
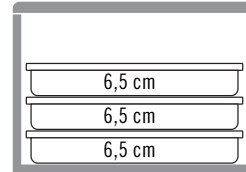
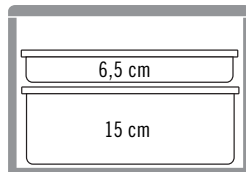
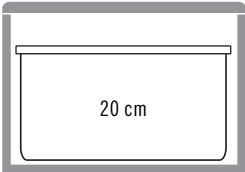

EPP180S GN 1/1

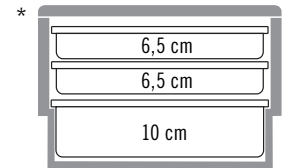
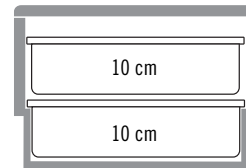
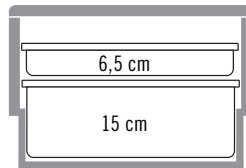
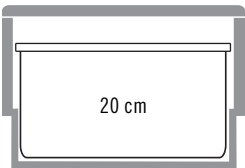

Carico frontale

EPP300 GN 1/1

*Indica l'uso senza strumenti di mantenimento della temperatura.

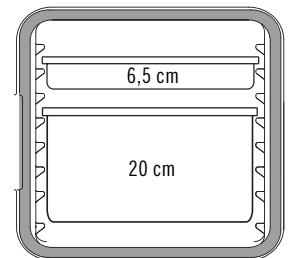
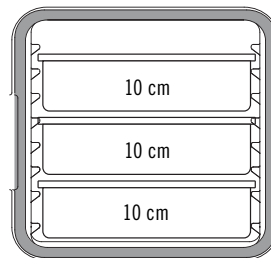
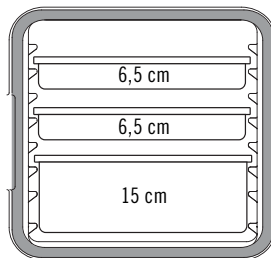
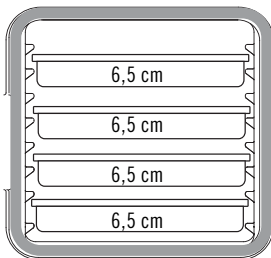

EPP400 GN 1/1

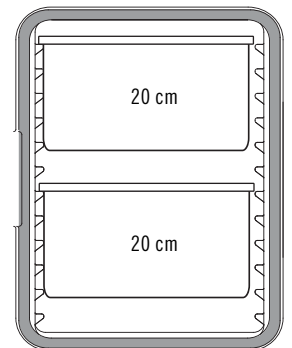
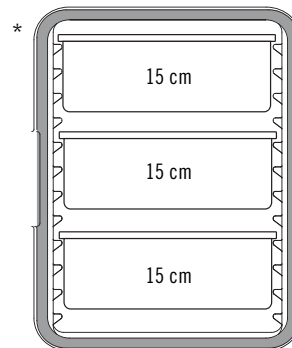
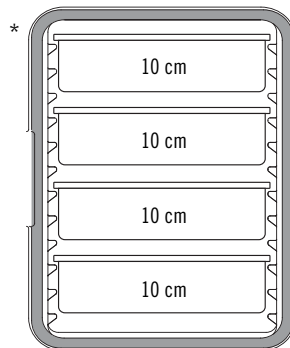
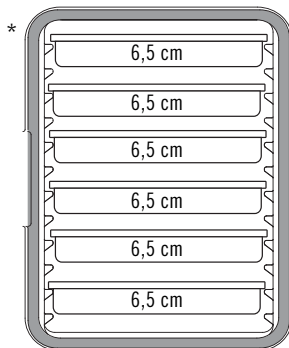

Guida Alle Porzioni Delle Bacinelle

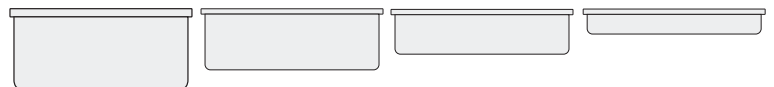

BACINELLA GN 1/1

PROFONDITÀ	20 cm	15 cm	10 cm	6,5 cm
CAPACITÀ DI SERVIZIO PER BACINELLA	25,5 L	19,5 L	13 L	8,5 L

CAM GOBOX® 4060 – CONTENITORE ISOLATO E LEGGERO PER IL TRASPORTO DI CESTINI



PER PRODOTTI DA FORNO, TEGLIE DA FORNO E VASSOI DI DIMENSIONI 60 X 40 CM

Il contenitore multiuso a caricamento anteriore può essere modificato da un contenitore a binari non sagomati ad un'unità versatile installando binari regolabili in acciaio inossidabile opzionali per il trasporto di una combinazione di ceste da 60 x 40 cm, vassoi e teglie da forno, il tutto nello stesso contenitore.



EPP4060FNR



EPP4060FADJR
(EPP4060FNR + EPP4060FPR1)

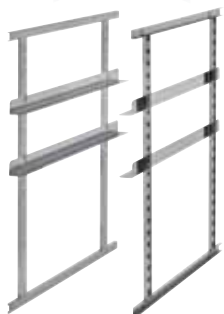

EPP4060FPR1



Binari aggiuntivi
venduti separatamente.



Le bacinelle per forno e i cestini non sono disponibili presso Cambro®.



EPP4060FNR



EPP4060FNR



EPP4060FADJR



EPP4060FADJR



EPP4060FADJR

CAM GOBOX® 4060 – CONTENITORE ISOLATO E LEGGERO PER IL TRASPORTO DI CESTINI PER PRODOTTI DA FORNO, TEGLIE DA FORNO E VASSOI DI DIMENSIONI 60 X 40 CM



EPP4060FADJR

Unità a caricamento frontale con guide regolabili (EPP4060FNR + un kit composto da 2 spalle laterali e 2 coppie di guide in acciaio inossidabile)

DIMENSIONI EST. Lu x P x A:
77 x 54 x 68,7 cm

DIMENSIONI INT. Lu x P x A:
61,5 x 41 x 58,5 cm

PESO UNITÀ: 8,17 kg

VOLUME: 155 L

Confezione de: 1 cad.
Colore: Nero (110).



EPP4060FNR

Unità a caricamento frontale senza guida

DIMENSIONI EST. Lu x P x A:
77 x 54 x 68,7 cm

DIMENSIONI INT. Lu x P x A:
61,5 x 41 x 58,5 cm

PESO UNITÀ: 6,1 kg

VOLUME: 155 L

Confezione de: 1 cad.
Colore: Nero (110).



EPP4060F6R

Unità a caricamento frontale con 6 guide

DIMENSIONI EST. Lu x P x A:
77 x 54 x 68,7 cm

DIMENSIONI INT. Lu x P x A:
61,5 x 41 x 58,5 cm

PESO UNITÀ: 6,34 kg

VOLUME: 126 L

Confezione de: 1 cad.
Colore: Nero (110).



EPP4060F9R

Unità a caricamento frontale con 9 guide

DIMENSIONI EST. Lu x P x A:
77 x 54 x 68,7 cm

DIMENSIONI INT. Lu x P x A:
61,5 x 41 x 58,5 cm

PESO UNITÀ: 6,6 kg

VOLUME: 126 L

Confezione de: 1 cad.
Colore: Nero (110).



EPP4060T200

Unità a caricamento dall'alto con profondità di 20 cm

DIMENSIONI EST. Lu x P x A:
49 x 69 x 27 cm

DIMENSIONI INT. Lu x P x A:
42,5 x 62,5 x 20,5 cm

PESO UNITÀ: 1,4 kg

VOLUME: 53 L

Confezione de: 1 cad.
Colore: Nero (110).



EPP4060T300

Unità a caricamento dall'alto con profondità di 30 cm

DIMENSIONI EST. Lu x P x A:
49 x 69 x 37 cm

DIMENSIONI INT. Lu x P x A:
42,5 x 62,5 x 30,5 cm

PESO UNITÀ: 1,7 kg

VOLUME: 80 L

Confezione de: 1 cad.
Colore: Nero (110).

Nota: si otterranno i migliori risultati caricando le bacinelle a temperature comprese fra 82 e 88°C. Il caricamento di bacinelle per forno in metallo con temperatura di oltre 120°C danneggia il contenitore.



Disponibile solo presso Cambro European Logistics (CEL), Germania.

PRODOTTI E COLORI A STOCK NEL NOSTRO MAGAZZINO EUROPA

TUTTE CAM GOBOXES: (110)
CP3253: (443)
HP3253: (444)
CD4060EPP: (158)
EPPID5: (000)

Accessori opzionali

New!



EPP4060FPR1

Kit di 2 coppie di guide in acciaio inossidabile + relativi 2 telai laterali per EPP4060FNR

DIMENSIONI Lu x P x A: 60 x 1 x 58 cm

PESO UNITÀ: 2,07 kg

Confezione de: 1 cad.
Colore: Argento (000).

EPP4060FAR

Kit di 1 coppia di guide in acciaio inossidabile per EPP4060FPR1

DIMENSIONI Lu x A: 60 x 3 x 3 cm

PESO UNITÀ: 0,42 kg

Confezione de: 1 cad.
Colore: Argento (000).



HP3253

Camwarmer® GN 1/1 piatto caldo

DIMENSIONI Lu x P x A:
53 x 32,5 x 3 cm

PESO UNITÀ: 3,25 kg

Confezione de: 1 cad.
Colore: Rosso rovente (444).



CP3253

Camchiller® GN 1/1 piatto freddo

DIMENSIONI Lu x P x A:
53 x 32,5 x 3 cm

PESO UNITÀ: 3,9 kg

Confezione de: 1 cad.
Colore: Blu freddo (443).



CD4060EPP

Camdolly® per 60 x 40 Cam GoBoxes

DIMENSIONI Lu x P x A:
71 x 51 x 16 cm

PESO UNITÀ: 5,27 kg

Confezione de: 1 cad.
Colore: Rosso rovente (158).

CONTENITORI ISOTERMICI PER TRASPORTO ALIMENTI



- Contenitori di bacinelle di cibo, caricabili dall'alto: usateli per contenere, trasportare, servire una bacinella GN 1/1 di cibo caldo o freddo.
- Struttura monoblocco in polietilene robusto e durevole, con spesso strato isolante in poliuretano.
- Facili da spostare e trasportare grazie ai manici incorporati presenti sui quattro lati.
- Grazie alle barre divisorie è possibile contenere bacinelle GN 1/1 e sottomultipli.
- Le bacinelle possono essere rimosse facilmente inserendo le dita nelle apposite fessure.
- I contenitori si bloccano fra di loro e si impilano facilitando il trasporto e lo stoccaggio.

Colori UPCS: Marrone Scuro (131), Caffelatte (157), Grigio Chiaro (480), Nero (110).

Colori MPC e MPCHL: Blu (186), Blu Ardesia (401), Caffelatte (157), Marrone Scuro (131), Nero Mattone (402), Verde (519), Nero (110), Rosso Rovente (158).

Colori UPC: Blu Ardesia (401), Marrone Scuro (131), Nero (110), Grigio Granito (191), Verde Granito (192).

Colori Camdolly®: Caffelatte (157), Marrone Scuro (131), Nero (110), Blu Ardesia (401), Grigio (180).

Colori barre divisorie: Bianco (148), Trasparente (135).

Per informazioni sulle ordinazioni, vedere la sezione Bacinelle Gastronorm.

Nota: sistemare le bacinelle sulle guide. Non sistemare le bacinelle sul piano base di un Camcarrier®.

Nota: I risultati migliori si ottengono ottenuti caricando le teglie del cibo da 82 a 88°C. Se si caricano teglie in metallo oltre i 121°C, il dispositivo di trasporto potrebbero danneggiarsi.



UPC140



UPC160

Mostrato con barre divisorie e bacinelle sottomultipli.

Le barre divisorie non sono disponibili per il modello UPC100.

Caldo

UPC160	87°C	85°C	83°C	81°C	79°C
UPCS160	87°C	85°C	83°C	81°C	79°C
UPCSS160	87°C	85°C	83°C	81°C	79°C

Temperatura Iniziale | 1 ora | 2 ore | 3 ore | 4 ore

Freddo

UPC160	0°C	1°C	2°C	2°C	2,5°C
UPCS160	0°C	1°C	2°C	2°C	2,5°C
UPCSS160	0°C	1°C	2°C	2°C	2,5°C

Temperatura Iniziale | 1 ora | 2 ore | 3 ore | 4 ore

Camcarrier®

Struttura monoblocco senza giunture, guarnizione di tenuta rimovibile e robusti ganci di chiusura in plastica.



CODICE	240MPC
CAPACITÀ DEGLI SCOPARTI	1 GN 1/2 bacinella, prof. 10 cm
DIMENSIONI ESTERNE L _A x P x A	42 x 35 x 19 cm

Confezione da: 1 cad. 240MPC senza barra divisoria.

Serie S

Struttura in polipropilene resistente, guarnizione di tenuta incorporata e ganci di chiusura in nylon. Aspetto moderno e capacità di livello superiore ad un prezzo economico.

PRODOTTI E COLORI A STOCK NEL NOSTRO MAGAZZINO EUROPA

UPCS180: (480)



CODICE	UPCS140	UPCS160*	UPCS180
CAPACITÀ DEGLI SCOMPARTI	1 GN 1/1 bacinella, prof. 10 cm	1 GN 1/1 bacinella, prof. 15 cm	1 GN 1/1 bacinella, prof. 20 cm
DIM. ESTERNE L _A x P x A	64 x 43,5 x 22 cm	64 x 43,5 x 26 cm	64 x 43,5 x 30,5 cm
PER CAMDOLLY®	CD160	CD160	CD160

Confezione da cad: 1 *UPCS160 non può essere usato con Camchiller®.

Ultra Pan

Struttura monoblocco senza giunture, guarnizione di tenuta rimovibile e larghi ganci di chiusura in nylon.



CODICE	UPC140	UPC160	UPC180
CAPACITÀ DEGLI SCOMPARTI	1 GN 1/1 bacinella, prof. 10 cm	1 GN 1/1 bacinella, prof. 15 cm	1 GN 1/1 bacinella, prof. 20 cm
DIMENSIONI ESTERNE L _A x P x A	63 x 44 x 21 cm	63 x 44 x 26 cm	63 x 44 x 30,5 cm
PER CAMDOLLY	CD100H, CD1826HB, CD160	CD100H, CD1826HB, CD160	CD100H, CD1826HB, CD160

Confezione da cad: 1

Serie 100

Riponete e impilate le bacinelle, o mettete i cibi direttamente nello scomparto. Il modello 100MPCHL è dotato di un coperchio di servizio incernierato.



CODICE	100MPC	100MPCHL	UPC100
CAPACITÀ DEGLI SCOMPARTI	3 GN 1/1 - bacinelle, prof. 6,5 cm o 2 GN 1/1 - bacinelle, prof. 10 cm o 1 GN 1/1 - bacinelle, prof. 15 o 20 cm	1 GN 1/1 - bacinelle, prof. 20 cm	3 GN 1/1 - bacinelle, prof. 6,5 cm o 2 GN 1/1 - bacinelle, prof. 10 cm o 1 GN 1/1 - bacinelle, prof. 15 o 20 cm
DIM. ESTERNE	68 x 45 x 38 cm	68 x 45 x 39,5 cm	68 x 46 x 40 cm
DIM. INTERNE L _A x P x A	55 x 35 x 20,5 cm	55 x 35 x 20,5 cm	56,5 x 33 x 20,5 cm
CAPACITÀ ALLA RINFUSA*	38 L	38 L	38 L
PER CAMDOLLY	CD100H, CD1826MTC, CD100HB, CD1826MTCHB, CD100, CD2028	CD100, CD100H, CD100HB	CD100H, CD1826MTC, CD100HB, CD1826MTCHB, CD100, CD2028

Confezione da cad: 1 *Senza usare le bacinelle GN. 100MPC, 100MPCHL e UPC100 senza barra divisoria.

Accessories

CODICE	DIMENSIONI	CONFEZIONE DA CAD
Barre divisorie per pentole per alimenti		
DIV12	32,38 cm lung	3
DIV20	53,02	3

*Non utilizzabile in UPCSS1600.



CAMCHILLER®, THERMOBARRIER® & CAMWARMER®



Camchiller

- Dispositivo termico facile da usare per mantenere freddi i cibi freddi.
- Migliora i tempi di mantenimento del freddo o la conservazione dei cibi sotto 5°C quando il carrello o il contenitore viene aperto di frequente.

- Congelato in anticipo, ed usatelo per raffreddare il contenitore prima di inserirvi i cibi.

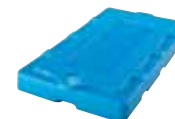
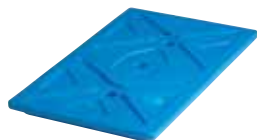
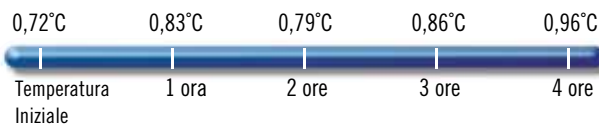

CODICE	CP1220 (GN 1/1)	CP1210 (GN 1/2)	CP814 (20 x 36 CAMCHILLER)
PER	UPCSS160, UPC300, 300MPC, 1318CC, 1318MTC, UPC400, UPC400SP, UPSC400, UPC600, UPC800, UPC800SP, UPC1200, UPC1600, CVC72, CVC724, Combo Cart® Plus e CamKiosks®*	UPC300, 300MPC, 1318CC, 1318MTC, UPC400, UPSC400, UPC400SP, UPC600, UPC800, UPC800SP, UPSC140, UPSC160, UPSC180, CVC724*, CVC72*, CamKiosks*	12186CW, 12186P, 12189CW, 12189P, CVC724, CVC72, CVC55, CamKiosks*
DIMENSIONI Lu x La x A	53 x 33 x 3,8 cm	32,4 x 26,4 x 3,8 cm	35,56 x 20,32 x 3,8 cm
QUANTITÀ DEGLI SCOMPARTI	1 (*2 di ciascuno per vano)	1 (*2 di ciascuno per pozzetti superiori)	1

Confezione da: 1 cad. Colore: Azzurro Freddo (159).

ThermoBarrier

- Una soluzione per gli operatori del servizio catering economica e veramente utile per il mantenimento della temperatura.

- Usatelo per ridurre al minimo lo spazio vuoto e la perdita di temperatura dei cibi in uno scomparto non completamente pieno.



PRODOTTI E COLORI A STOCK NEL NOSTRO MAGAZZINO EUROPA

400DIV: (180)

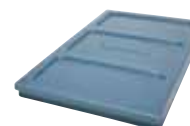
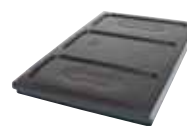
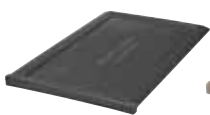

CODICE	UPC300DIV ^{New!}	300DIV	400DIV	1200DIV	1600DIV
ADATTO PER	UPC300, 1318CC	300MPC, 1318MTC, UPC600	UPC400, UPC800, UPC400SP, UPSC400, UPC800SP	UPC1200, CVC72, CVC724	UPC1600, UPC1600SP, CamKiosk
DIMENSIONI Lu x La x A	53 x 33 x 2,5 cm	53 x 33 x 2,5 cm	54 x 33 x 3,8 cm	53 x 33,5 x 3,5 cm	53 x 33,5 x 3,8 cm
COLORI	Grigio Carbone (615)	Caffelatte (157)	Grigio (180)	Marrone Scuro (131)	Blu Ardesia (401)
CONFEZIONE DA CAD	1	1	1	2	2

Camwarmer

- Usatelo per una sicurezza ancora maggiore per mantenere caldi i cibi caldi durante la conservazione e il trasporto.
- Tenetelo nello scomparto con i cibi caldi per allungare i tempi di mantenimento o migliorare la conservazione sicura sopra 65°C quando il carrello o il contenitore viene aperto di frequente.

PRODOTTI E COLORI A STOCK NEL NOSTRO MAGAZZINO EUROPA

1210PW: (191)



CODICE	1210PW
PER	UPC300, 300MPC, 1318CC, 1318MTC, UPC400, UPSC400, UPC600, UPC800
DIMENSIONI Lu x La x A	34 x 27,5 x 4 cm
CONFEZIONE DA CAD	1

Colore: Gringo Granito (191)

UPC400 con Camwarmer.
Consigliati due Camwarmer per ogni unità del servizio catering.



MANTENIMENTO DELLA TEMPERATURA – OTTIMIZZATE IL MANTENIMENTO

DELLA TEMPERATURA DEI CIBI

Camchiller® – GN 1/1 e GN 1/2

- Usatelo per:
 - Raffreddare in anticipo il vano del contenitore isotermico.
 - Conservare cibi confezionati nei pozzetti delle bacinelle. (solo ½)
 - Prolungare al massimo il mantenimento del freddo
 - Ottimizzare lo spazio del vano.
- Facile da usare:
 1. Congelare per 8 ore.
 2. Inserire uno o due Camchiller sulle guide superiori e raffreddare il vano per 15-20 minuti.
 3. Caricate le bacinelle di cibi già refrigerati sotto il Camchiller. (A)
 4. Spostate in basso le bacinelle e il Camchiller man mano che il cibo viene rimosso. (B)

MANTENIMENTO FREDDO

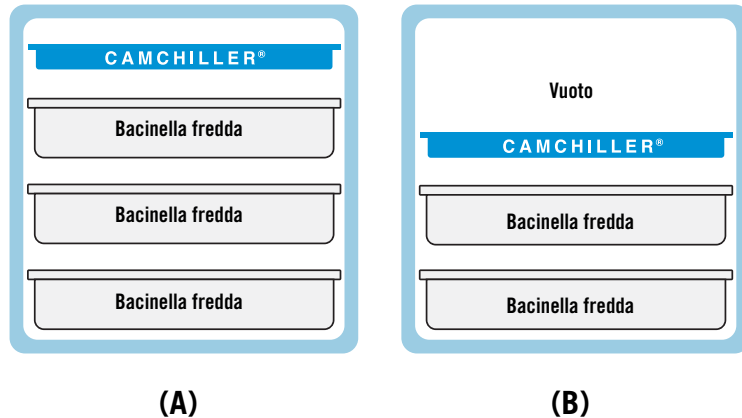

ThermoBarrier® – GN 1/1

- Usatelo per:
 - Mantenere i cibi caldi e freddi nel vano dello stesso contenitore isotermico.
 - Ottimizzare lo spazio del vano.
- Facile da usare:
 1. Inserire il ripiano fra il cibo caldo in alto e il cibo freddo in basso. (A)
 2. Inseritelo sotto al cibo caldo caricato nel vano superiore. (B)
 3. Inseritelo sotto al cibo freddo caricato nel vano inferiore. (C)

MANTENIMENTO DELLA TEMPERATURA DEI CIBI CALDI

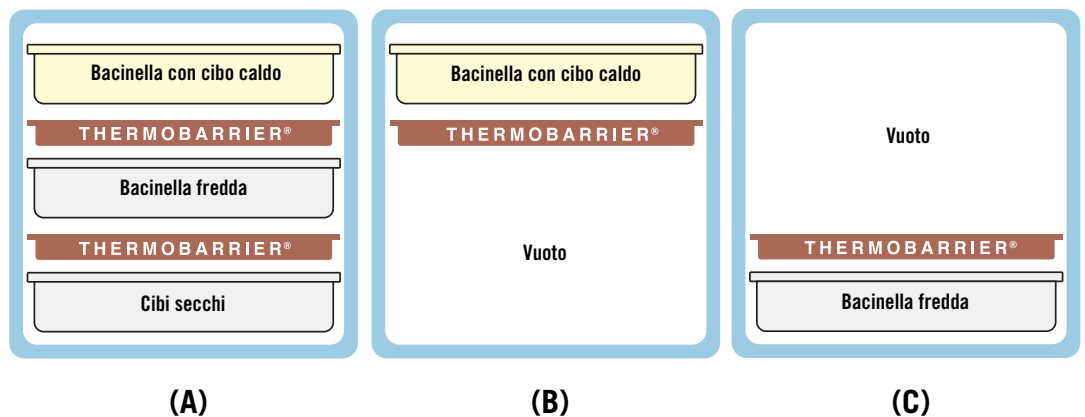

Camwarmer® – GN 1/2

- Usatelo per:
 - Riscaldare in anticipo l'interno del contenitore isotermico.
 - Mantenere a lungo la temperatura dei cibi caldi.
 - Ottimizzare lo spazio del vano.
- Facile da usare:
 1. Riscaldare per alcuni 45 minuti in forno a 180°C.
 2. Inserire due Camwarmer nelle guide in basso e riscaldare il vano per 15-20 minuti. (oppure metterli sul coperchio di una bacinella molto calda o su una teglia)
 3. Caricare le bacinelle pre-riscaldate sopra i Camwarmer. (A)
 4. Spostare in alto le bacinelle e i Camwarmer man mano che il cibo viene rimosso. (B)

MANTENIMENTO CALDO

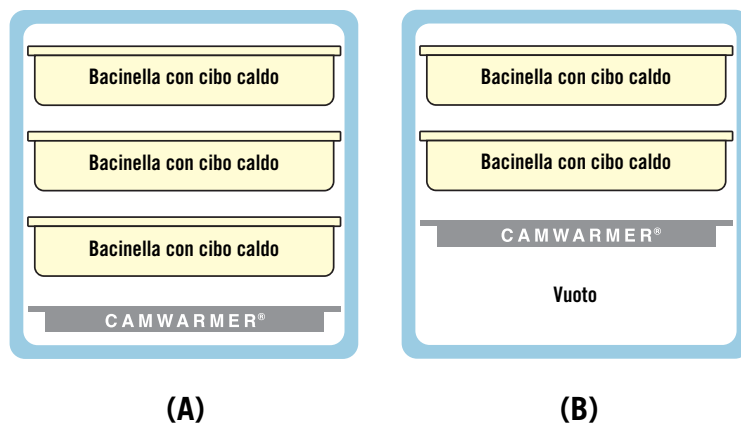

GUIDA DELLA CAPACITÀ DEI CONTENITORI

Esempi di carico dei contenitori termici Cambro®

CARICAMENTO DALL'ALTO

UPC140-UPC180
UPCS140-UPCS180
UPCSS160

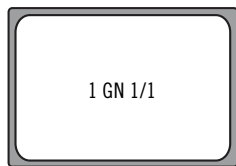

1 GN 1/1



Per un pasto di
3 portate:
2 x GN 1/4
1 x GN 1/2
1 barra divisoria
DIV12 (circa 14 pasti)

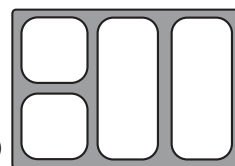

Per un pasto di
4 portate:
2 x GN 1/6
2 x GN 1/3
2 barre divisorie
DIV12 (circa 14 pasti)

CARICAMENTO DALL'ALTO

100 series
100MPC
UPC100



3 x 6,5 cm



2 x 10 cm

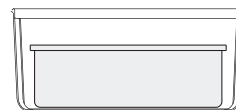

1 x 15 cm o 1 x 20 cm

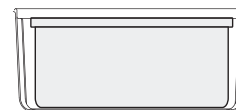

100MPCHL o 1 x 20 cm

CARICAMENTO FRONTALE

UPC300
1318CC
UPC600 (x2)
UPC1200 (x4)

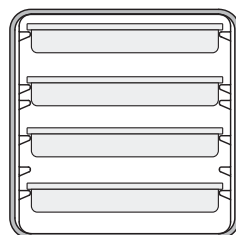

4 x 6,5 cm

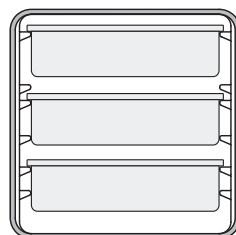

3 x 10 cm

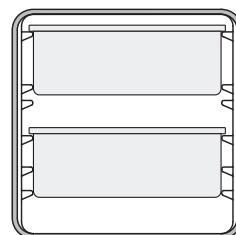

2 x 15 cm

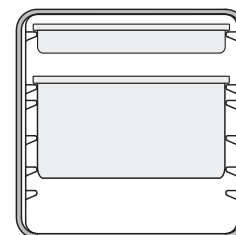

1 x 20 cm e 1 x 6,5 cm

CONTENITORI A CARICAMENTO FRONTALE

UPC400
UPCS400
UPCH400(2)
UPC800 (x2)
UPCH800(2) (x2)
UPC1600 (x4)
UPCH1600(2) (x4)

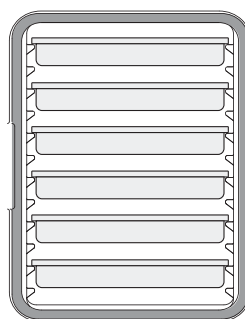

6 x 6,5 cm

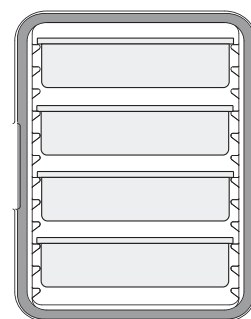

4 x 10 cm

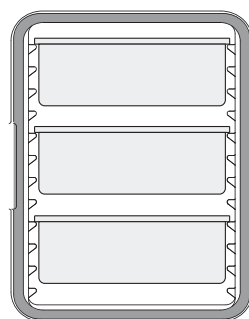

3 x 15 cm

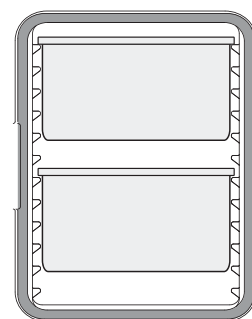

2 x 20 cm

CAMCARRIERS® E CAMCARTS® PER TEGLIE

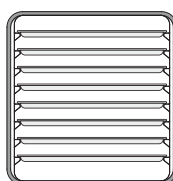

1318CC
8 teglie GN 1/2

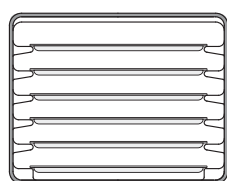

1826MTC
6 teglie GN 1/1
1826DTC (x4)

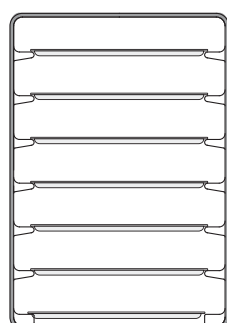

1826LTC3
7 teglie GN 1/1

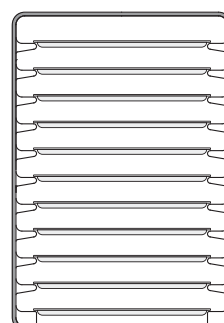

Camtherm a profilo
basso 11 teglie GN 1/1;
Camtherm a profilo
alto (x 2)

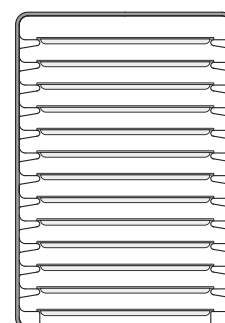

1826LTC
13 teglie GN 1/1

SOMMARIO DELLE DIMENSIONI DEI CONTENITORI GN



1/1

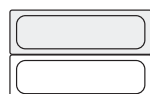

1/2 lung



1/2



1/3

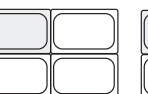

1/4

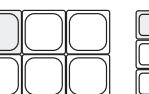

1/6



1/9



20 cm



15 cm



10 cm

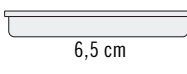

6,5 cm

Profondità in centimetri

CONTENITORI ISOTERMICI A CARICAMENTO FRONTALE UPC300 PER BACINELLE GASTRONORM

- Idoneo a contenere bacinelle GN 1/1, GN.1/2 e GN.1/3.
- Struttura unica senza giunzioni o saldature per una grande robustezza e durata.
- Uno spesso strato di poliuretano è garanzia per mantenere in sicurezza i cibi freddi a meno di 4°C e quelli caldi sopra i 65°C per oltre 4 ore.
- Sportello senza guarnizioni completamente rimovibile.
- Sulla porta idoneo spazio permette di attaccare etichette di identificazione o instradamento.
- Leggero.

Colori: Nero (110), Marrone Scuro (131), Rosso Rovente (158), Blu (186), Blu Ardesia (401), Grigio Carbone (615).

Modello UPC300 è protetto dal brevetto USA D786,607 S.



PRODOTTI E COLORI A STOCK NEL NOSTRO MAGAZZINO EUROPA

UPC300: (401)
CP3253: (443)
HP3253: (444)



New!



Etichettatura consigliata con StoreSafe® 23SLINB250 5 x 7,6 cm.

CODICE	UPC300
DIMENSIONI EST. L _A x P x A	43,2 x 65,4 x 56,8 cm
DIMENSIONI INT. L _A * x P x A	33,7 x 53,3 x 35,5 cm
PESO UNITÀ	10,5 kg

Confezione da: 1 cad. * da guida a guida.

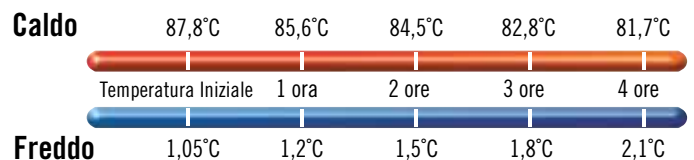

Accessori Opzionali

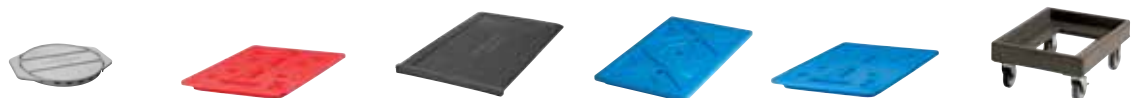

CODICE	1210PW	HP3253	UPC300DIV ^{New!}	CP1220	CP3253	CD300*
DESCRIZIONE	Camwarmer®	Camwarmer	ThermoBarrier®	Camchiller®	Camchiller	Camdolly®
DIMENSIONE EST. (CM)	34,9 x 27,6 x 4	53 x 32,5 x 3	53 x 33 x 2,5	53 x 33 x 3,8	53 x 32,5 x 3	49 x 65 x 26,5
DIMENSIONE INT. (CM)	—	—	—	—	—	43 x 59
COLORE	Grigio Granito (191)	Rosso Rovente (444)	Grigio Carbone (615)	Azzurro Freddo (159)	Blu Freddo (443)	▲

Confezione da: 1 cad. *CD300H e CD300HB inoltre disponibili. Veda la sezione di Camdolly.

▲Colori della Camdolly: Caffelatte (157), Marrone Scuro (131), Nero (110), Blu Ardesia (401).

CONTENITORI ISOTERMICI A CARICAMENTO FRONTALE UPC400 PER BACINELLE GASTRONORM



- Contenitori a carico frontale durevoli e affidabili, per bacinelle Gastronorm.
- Mantiene bacinelle GN e sottomultipli con cibi caldi o freddi a temperature sicure per ore.
- Struttura monoblocco in polietilene con spesso strato isolante in poliuretano espanso.
- La guarnizione rimovibile a tenuta ermetica offre una tenuta sicura.

Colori: Blu (186), Blu Ardesia (401), Caffelatte (157), Marrone Scuro (131), Grigio (180), Nero (110), Grigio Granito (191), Verde Granito (192), Sabbia Granito (194).

Per informazioni sulle ordinazioni, vedere la sezione Bacinelle Gastronorm.

Nota: le bacinelle possono essere inserite solo sulle guide. Non appoggiare sulla base dei Camcarrier®. Usare bacinelle delle misure indicate.

Nota: I risultati migliori si ottengono ottenuti caricando le teglie del cibo da 82 a 88°C. Se si caricano teglie in metallo oltre i 121°C, il dispositivo di trasporto o il carrello potrebbero danneggiarsi.

UPC400 è protetta dal brevetto USA D 329,158 S.

La valvola di sfiato è protetta dal brevetto USA D 553,717 S.



CAPACITÀ GN 1/1 : PROFONDITÀ DELLA BACINELLA	NUMERO DI BACINELLE
6,5 cm	6
10	4
15	3
20	2

Egalmente tiene le vaschette di formato di GN 1/2 e 1/3.

PRODOTTI E COLORI A STOCK NEL NOSTRO MAGAZZINO EUROPA

UPC400, CD400: (401)
400DIV: (180)
CP3253: (443)
HP3253: (444)

DESIGN ERGONOMICO

Manici incorporati, infrangibili, ergonomici ne facilitano il trasporto da parte di due persone.



**UNA VALVOLA DI SFIATO GARANTISCE
IL CONTROLLO** della pressione e della umidità



MANTENIMENTO DELLA TEMPERATURA

Lo strato isolante in poliuretano espanso mantiene caldi i cibi caldi e freddi i cibi freddi.



FACILE ACCESSO

Chiusura unica di 23 cm per facilitare e svoltire l'apertura e la chiusura.

UNA GUARNIZIONE AMOVIBILE consente una chiusura ermetica

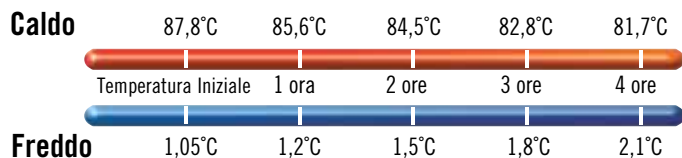

CODICE	UPC400 (UPC400SP**)
DIMENSIONI EST. La x P x A	42,5 x 62 x 57 cm
DIMENSIONI INT. La* x P x A	34 x 53,5 x 36 cm
PESO UNITÀ	14,3 kg (16,33 kg)
Confezione da: 1 cad. *Da guida a guida. **Pacchetto sicurezza (SP).	

Accessori Opzionali

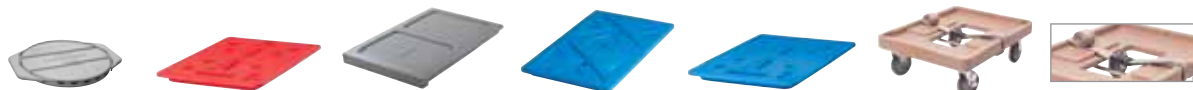

CODICE	1210PW	HP3253	400DIV	CP1220	CP3253	CD400	400STP
DESCRIZIONE	Camwarmer®	Camwarmer	ThermoBarrier®	Camchiller®	Camchiller	Camdolly®	CinghiaV
EST. DIM. (CM)	34,9 x 27,6 x 4	53 x 32,5 x 3	54 x 33 x 3,8	53 x 33 x 3,8	53 x 32,5 x 3	71 x 53 x 23	500 cm lung
INT. DIM. (CM)	—	—	—	—	—	63,5 x 46	—
COLORE	Grigio Granito (191)	Rosso Rovente (444)	Grigio (180)	Azzurro Freddo (159)	Blu Freddo (443)	▲	Beige (000)

Confezione da: 1 cad. ▲Colori CD400: Caffelatte (157), Marrone Scuro (131), Nero (110), Blu Ardesia (401).

UPCS400 ULTRA PAN CARRIER® PER BACINELLE GASTRONORM

- Contenitore a carica frontale ultra durevole e ultra affidabile per bacinelle GN e sottomultipli.
- Accoglie bacinelle multiple di cibi caldi e freddi per ore.
- Struttura durevole in polietilene con spesso strato isolante in poliuretano espanso.

Colori: Marrone Scuro (131), Grigio Chiaro (480) Blu Ardesia (401).

Nota: I risultati migliori si ottengono ottenuti caricando le teglie del cibo da 82 a 88°C. Se si caricano teglie in metallo oltre i 121°C, il dispositivo di trasporto o il carrello potrebbero danneggiarsi.



CAPACITÀ GN 1/1 : PROFONDITÀ DELLA BACINELLA	NUMERO DI BACINELLE
6,5 cm	6
10	4
15	3
20	2

Egualmente tiene le vaschette di formato di GN 1/2 e 1/3.



Impilabile con i contenitori UPCS400 e UPC400. Si può usare su carrelli Camdolly CD400 o con ruote orientabili opzionali, per facilitarne il trasporto.

PRODOTTI E COLORI A STOCK NEL NOSTRO MAGAZZINO EUROPA

UPCS400: (480), (401), CD400: (401)
400DIV: (180), CP3253: (443), HP3253: (444)



CONVENIENTE

Area di allestimento integrata per facilitare il servizio (non per l'uso durante il trasporto).

FACILE DA PULIRE

Lo sportello può essere rimosso per facilitare la pulizia.



MANTENIMENTO DELLA TEMPERATURA

Lo strato isolante in poliuretano espanso mantiene caldi i cibi caldi e freddi i cibi freddi.



FACILE ETICHETTATURA DI CONTENUTO E INDIRIZZO ferma menu riduce il bisogno di aprire lo sportello.

DESIGN ERGONOMICO

Manici incorporati, infrangibili, ergonomici ne facilitano il trasporto da parte di due persone.

FACILE ACCESSO

Chiusura unica di 23 cm per facilitare e sveltire l'apertura e la chiusura.



LA TENUTA INCORPORATA ELIMINA la necessità di guarnizioni rimovibili.

CONTROLLO PRESSIONE

Lo sfianto incorporato stabilizza la pressione ed elimina il vapore.

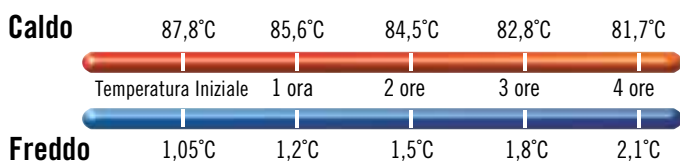

CODICE

DIMENSIONI EST. L x P x A

DIMENSIONI INT. L x P x A

PESO UNITÀ

Confezione da: 1 cad.

UPCS400

63,5 x 46 x 63 cm

53,5 x 33,5 x 48,6 cm

21,1 kg

Accessori Opzionali

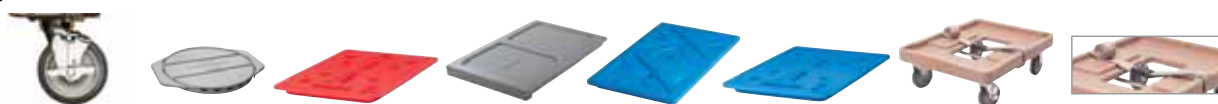

CODICE	UPCS400CK	1210PW	HP3253	400DIV	CP1220	CP3253	CD400	400STP
DESCRIZIONE	Kit di ruote*	Camwarmer®	Camwarmer	ThermoBarrier®	Camchiller®	Camchiller	Camdolly®	CinghiaV
EST. DIM. (CM)	∅ 12,7	34,9 x 27,6 x 4	53 x 32,5 x 3	54 x 33 x 3,8	53 x 33 x 3,8	53 x 32,5 x 3	71 x 53 x 23	500 cm lung
INT. DIM. (CM)	—	—	—	—	—	—	63,5 x 46	—
COLORE	—	Grigio Granito (191)	Rosso Rovente (444)	Grigio (180)	Azzurro Freddo (159)	Blu Freddo (443)	▲	Beige (000)

Confezione da: 1 cad. *Kit di ruote opzionale per UPCS400: 2 fisse, 2 girevoli, 1 con freno.

▲Colori CD400: Caffelatte (157), Marrone Scuro (131), Nero (110), Blu Ardesia (401).

CARRELLI ULTRA CAMCART® PER BACINELLE GASTRONOM



- Usate questi carrelli a due scomparti, di grande capacità, per contenere e trasportare cibi caldi o freddi.
- Robusta struttura in polietilene e spesso strato isolante in poliuretano espanso per tutto il contenitore e fra gli scomparti.
- Guarnizioni rimovibili a tenuta ermetica mantengono per ore le temperature di sicurezza dei cibi.
- Di facile manutenzione, non si ammaccano, incrinano, arrugginiscono, scheggiano o rompono.
- I robusti ganci in nylon degli sportelli si aprono e chiudono facilmente e in maniera sicura.
- Gli sportelli si aprono completamente sul lato del carrello per una maggiore facilità di carico e scarico.
- I manici incorporati assicurano una facile manovrabilità.
- I paraurti incorporati riducono al minimo i danni a pareti, mobili e altre attrezzature.

Colori: Blu (186), Blu Ardesia (401), Caffelatte (157), Marrone Scuro (131), Rosso Mattone (402), Verde (519), Nero (110), Rosso Rovente (158), Grigio Granito (191), Verde Granito (192), Sabbia Granito (194).

Nota: le bacinelle possono essere inserite solo sulle guide. Non appoggiare sulla base del Camcart. Usare bacinelle delle misure indicate.

Nota: I risultati migliori si ottengono ottenuti caricando le teglie del cibo da 82° a 88°C. Se si caricano teglie in metallo oltre i 121°C, il dispositivo di trasporto o il carrello potrebbero danneggiarsi.

La valvola di sfiato è protetta dal brevetto USA D 553.717 S



L'isolamento in poliuretano mantiene caldi i cibi caldi e freddi i cibi freddi.



Mostrato con ruote orientabili opzionali ad alta densità.

Pacchetto Sicurezza (SP)

Ideati in modo specifico per operazioni in cui la sicurezza è la massima priorità.

- Chiusure a prova di manomissione.
- Sportelli non rimovibili.
- Fermaglio per la chiusura a chiave su ogni sportello (Lucchetti non inclusi).
- Ruote a sfera per servizio pesante (HD) con piastre chassis montate con bulloni a prova di manomissione.

Il bordo rialzato è inteso per l'uso durante il servizio, non per il trasporto.



CAPACITÀ TOTALE	UPC600	UPC800	UPC1200	UPC1600
Bacinelle GN 1/1				
profondità 6,5 cm	8 bacinelle	12 bacinelle	16 bacinelle	24 bacinelle
profondità 10 cm	6 bacinelle	8 bacinelle	12 bacinelle	16 bacinelle
profondità 15 cm	4 bacinelle	6 bacinelle	8 bacinelle	12 bacinelle
profondità 20 cm	2 bacinelle + 2 bacinelle (profondità 10 cm)	4 bacinelle	4 bacinelle	8 bacinelle
Camtray®*				
3253	12 vassoi	12 vassoi	12 vassoi	48 vassoi
2632	24 vassoi	48 vassoi	—	—
2025	—	—	12 vassoi	24 vassoi

Per informazioni sulle ordinazioni, vedere la sezione Bacinelle e Camtray®.

*Considerando 3,8 cm di distanza fra i vassoi.

Caldo

UPC600	86,8°C	84,3°C	82,5°C	80,8°C	79,3°C
UPC800	87,7°C	85,5°C	84,2°C	82,9°C	81,7°C
UPC1200	85,6°C	82,1°C	80,1°C	78,3°C	77,2°C
UPC1600	87,1°C	85,9°C	85,1°C	84,3°C	83,7°C

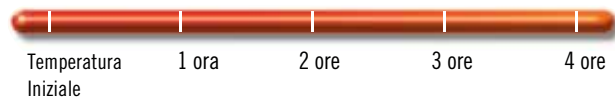

Freddo

UPC600	0,6°C	1,1°C	1,4°C	1,8°C	2,1°C
UPC800	0,3°C	0,8°C	0,9°C	1,2°C	1,4°C
UPC1200	0,5°C	0,9°C	1,1°C	1,3°C	1,4°C
UPC1600	0,6°C	1,0°C	1,2°C	1,5°C	1,5°C





UPC600

CODICE	UPC600
DESCRIZIONE	Modello base
DIM. ESTERNE La x P x A	52 x 69 x 114,5 cm
DIM. INTERNE	34 x 54 x 35,5 cm

Confezione da: 1 cad.
 Ruote: 12,7 cm, 2 fisse, 2 girevoli, 1 con freno.



UPC800

CODICE	UPC800	UPC800SP
DESCRIZIONE	Modello	Pacchetto sicurezza
DIM. ESTERNE La x P x A	52 x 69 x 137 cm	52 x 69 x 137 cm
DIM. INTERNE	33 x 54,5 x 48,5 cm	33 x 54,5 x 48,5 cm

Confezione da: 1 cad. Ruote: 15,2 cm, 2 fisse, 2 girevoli, 1 con freno.
 Ruote a sfera per servizio pesante (HD): 15,2 x 3,8 cm, 2 caster fissi, 2 piattaforme girevoli con freni.



UPC1200

CODICE	UPC1200
DESCRIZIONE	Modello base
DIM. ESTERNE La x P x A	72,5 x 82 x 116 cm
DIM. INTERNE	54 x 66,5 x 34,5 cm

Confezione da: 1 cad.
 Ruote: 15,2 cm, 2 fisse, 2 girevoli, 1 con freno.



UPC1600

CODICE	UPC1600	UPC1600HD	UPC1600SP*	UPCGL1600SP*
DESCRIZIONE	Modello base	Modello base con Ruote HD	Pacchetto sicurezza	Pacchetto sicurezza, senza guarnizione
DIM. ESTERNE La x P x A	71,5 x 82 x 135 cm	73 x 84,7 x 138,4 cm	71,5 x 82 x 135 cm	71,5 x 82 x 135 cm
DIM. INTERNE	53,5 x 66,5 x 53,5 cm	53,5 x 66,5 x 53,5 cm	53,5 x 66,5 x 53,5 cm	53,5 x 66,5 x 53,5 cm

Confezione da: 1 cad. Ruote: 15,2 cm, 2 fisse, 2 girevoli, 1 con freno.
 Ruote a sfera per servizio pesante (HD): 15,24 x 5,08 cm, 2 caster fissi, 2 piattaforme girevoli con freni.
 *Pacchetto sicurezza (SP) hanno perni dei cardini e chiusure che non possono essere rimossi; anche le ruote sono fissate con viti a prova di manomissione.



PRODOTTI E COLORI A STOCK NEL NOSTRO MAGAZZINO EUROPA

UPC1200, UPC600: (401), UPC800: (401), (192), (194)
 400DIV: (180), CP3253: (443), HP3253: (444)

Accessori opzionali

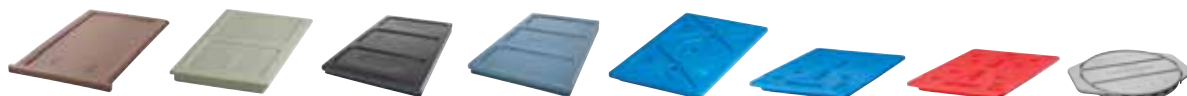

CODICE	300DIV	400DIV	1200DIV	1600DIV	CP1220	CP3253	HP3253	1210PW
DESCRIZIONE	ThermoBarrier®	ThermoBarrier	ThermoBarrier	ThermoBarrier	Camchiller®	Camchiller	Camwarmer®	Camwarmer
DIMENSIONE (CM)	53 x 33 x 2,5	54 x 33 x 2,5	53 x 33,5 x 3,5	53 x 33,5 x 3,8	53 x 33 x 3,8	53 x 32,5 x 3	53 x 32,5 x 3	34 x 27,5 x 4
PER	UPC600	UPC800, UPC800SP	UPC1200	UPC1600	UPC600, UPC800, UPC800SP, UPC1200, UPC1600, UPC1600SP	UPC600, UPC800, UPC800SP, UPC1200, UPC1600, UPC1600SP	UPC600, UPC800, UPC800SP	UPC600, UPC800, UPC800SP
COLORI	Caffelatte (157)	Grigio (180)	Marrone Scuro (131)	Blu Ardesia (401)	Azzurro Blue (159)	Blu Freddo (443)	Rosso Rovente (444)	Grigio Granito (191)

Confezione da: 1 cad. 1200DIV / 1600DIV confezione da: 2 cad.

CONTENITORE ULTRA PAN CARRIER® E CARRELLI ULTRA CAMCART® H-SERIE

- Progettati sia per il mantenimento elettricamente caldi i cibi caldi che per il trasporto con la spina staccata.
- Il calore delicato, non radiante, di 65°–74°C non cuoce i cibi e ne mantiene l'umidità naturale.
- Accoglie una vasta varietà di cibi, quali pasta, pollo fritto non dissostato e torte a doppia crosta.
- Un'ora di preriscaldamento dalla temperatura ambiente e tre minuti di recupero.
- Il consumo di energia è notevolmente minore dei consimili carrelli di metallo.
- Non si arrugginisce o ammacca come i carrelli di metallo, è più economico e facile da manovrare.
- Tutti i modelli UPCH sono stati testati per mantenere i cibi a temperature calde di sicurezza fino a 4 ore con la spina staccata.
- Il modelli con solamente lo sportello superiore riscaldato offrono una versatilità unica, con un contenitore elettrico di conservazione a caldo in alto, ed una sezione passiva di conservazione di cibi caldi o freddi in basso.
- Kit di sportelli riscaldati sono anche disponibili a parte per migliorare i contenitori UPC400, UPC800 e UPC1600.

Colori: Blu Ardesia (401), Marrone Scuro (131), Nero (110), Grigio Granito (191), Verde Granito (192).

Ruote: 15,2 cm 2 fisse, 2 girevoli, 1 con freno.



Indicatori luminosi di accensione e riscaldamento

Segnalano lo stato di Accensione e Riscaldamento dell'unità UPCH1600. Saprete istantaneamente quando nel vano dell'unità è stata raggiunta la temperatura desiderata.



Feritoie verticali

Il riscaldamento uniforme in tutta l'unità è generato da feritoie che ricircolano costantemente il calore dal davanti al retro dell'unità.



Struttura esterna robusta

Tutte le unità UPCH sono in robusto polietilene con isolamento in poliuretano espanso per mantenere il calore all'interno, lasciando l'esterno fresco al tatto. Non si incrinano, ammaccano, arrugginiscono o rompono.



Isolamento

Isolant en mousse de polyuréthane, capable de conserver la température à plus de 64°C pendant une période atteignant 4 heures lorsque l'unité est débranchée.

CONTENITORE ULTRA PAN CARRIER® E CARRELLI ULTRA CAMCART® H-SERIE

Il bordo rialzato è inteso per l'uso durante il servizio, non per il trasporto.



MODELLO	UPCH4002	UPCH8002	UPCH16002
Specifiche elettriche			
VOLTAGGIO RICHIESTO	200 – 230 VAC	200 – 230 VAC	200 – 230 VAC
AMPERAGGIO MAX	1,2a	1,2a	2,3a
WATTS	265w	265w	506w
HERTZ	50/60	50/60	50/60
TIPO DI SPINA	Euro plug, CEE7	Euro plug, CEE7	CEE7/7 to C15RA
LUNGHEZZA DEL CAVO DI ALIMENTAZIONE	2,7 m	2,7 m	2,7 m

Conserva i cibi caldi anche quando è staccato

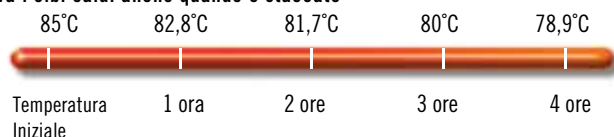

CONSERVAZIONE A CALDO 65° – 74°C

TEMPO DI RISCALDAMENTO 1 ore
(Da ambiente a temperature)

TEMPO DI RECUPERO 3 minuti
(Tempo di recupero alla temperatura dopo che lo sportello è rimasto aperto per 30 secondi)

TEMPO DE TRASPORTO* 4 ore +

(Dopo aver raggiunto la temperatura, la quantità di tempo in cui l'unità può rimanere passiva/ staccata fino a quando la temperatura del contenuto raggiunge 65°C)

*Basato sul test eseguito con 6 bacinelle H-pan profonde 15,24 cm, con coperchi GripLids®, riempite con circa 14,2 litri di acqua calda a 87,7°C. (le temperature sono dell'acqua, non dell'aria nel carrello).

Guida Della Capacità

UPCH4002
UPCH8002 (x2)
UPCH16002 (x4)

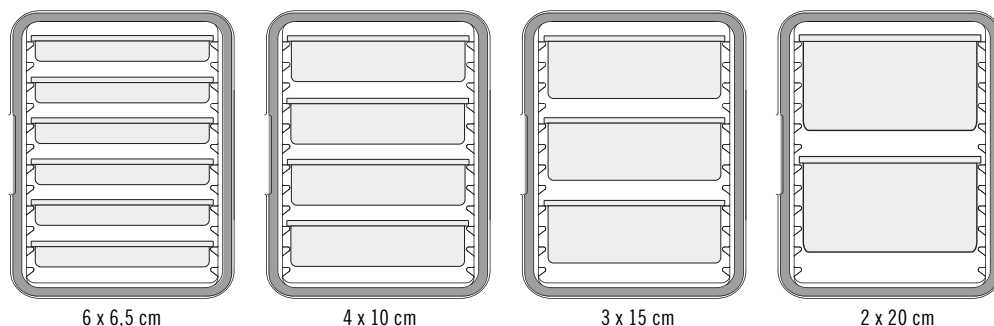

Guida Alle Porzioni Delle Bacinelle

BACINELLA GN 1/1	20 cm	15 cm	10 cm	6,5 cm
PROFONDITÀ	20 cm	15 cm	10 cm	6,5 cm
PORZIONI DI SERVIZIO PER BACINELLA (240 ML)	80	60	40	30

CONTENITORE ULTRA PAN CARRIER® E CARRELLI ULTRA CAMCART® H-SERIE

- Permette di rispettare le disposizioni HACCP mantenendo le temperature di sicurezza dei cibi caldi.
- I modelli UPCH400(2) sono impilabili, per lo stoccaggio o il trasporto su un carrello Camdolly® con cinghie di fermo.

Colori: Blu Ardesia (401), Marrone Scuro (131), Nero (110), Grigio Granito (191), Verde Granito (192).

Colori CD400: Caffelatte (157), Marrone Scuro (131), Nero (110), Blu Ardesia (401), Grigio (180).

Ruote: 15,2 cm 2 fisse, 2 girevoli, 1 con freno.

Nota: le bacinelle possono essere inserite solo sulle guide. Non appoggiare sulla base del Camcart. Usare bacinelle delle misure indicate.

Nota: se vengono usate bacinelle in metallo, raffreddarle a 121°C prima di inserirle sulle guide.

Brevetto in corso per la valvola di sfiato.



PRODOTTI E COLORI A STOCK NEL NOSTRO MAGAZZINO EUROPA

UPCH4002, UPCH8002, UPCHT8002, UPCH16002, CD400: (401)

Pacchetto Sicurezza (SP)

Ideati in modo specifico per operazioni in cui la sicurezza è la massima priorità.

- Chiusure a prova di manomissione.
- Sportelli non rimovibili.
- Fermaglio per la chiusura a chiave su ogni sportello (Lucchetti non inclusi).
- Ruote a sfera per servizio pesante (HD) con piastre chassis montate con bulloni a prova di manomissione.

CÓDICE	DESCRIZIONE	DIMENSIONE ESTERNE A x P x C	DIMENSIONE INTERNE A x P x C
UPCH1600SP	110V, Entrambi gli sportelli riscaldati	73 x 84,7 x 138,4 cm	53,5 x 66,5 x 53,5 cm
UPCH16002SP	220V, Entrambi gli sportelli riscaldati	73 x 84,7 x 138,4	53,5 x 66,5 x 53,5

CÓDICE	DESCRIZIONE	DIMENSIONE ESTERNE A x P x C	DIMENSIONE INTERNE A x P x C
Contenitori termici UPC a 1 scomparto			
110V			
UPCH400	Senza ruote	46 x 67 x 63 cm	33,5 x 53,3 x 48,6 cm
UPCHW400	Con ruote	46 x 67 x 79,4	33,5 x 53,3 x 48,6
220V			
UPCH4002	Senza ruote	46 x 67 x 63	33,5 x 53,3 x 48,6
UPCHW4002	Con ruote	46 x 67 x 79,4	33,5 x 53,3 x 48,6
Contenitori termici Ultra Camcart a 2 scomparti			
110V			
UPCH800	Entrambi gli sportelli riscaldati	52 x 69 x 137,2	33 x 54,5 x 48,5
UPCHT800	Solo sportello superiore riscaldato	52 x 69 x 137,2	33 x 54,5 x 48,5
UPCH1600	Entrambi gli sportelli riscaldati	73 x 84,7 x 137,5	53,5 x 66,5 x 53,5
UPCH1600HD	Entrambi gli sportelli riscaldati, ruote HD	73 x 84,7 x 138,4	53,5 x 66,5 x 53,5
UPCHT1600	Solo sportello superiore riscaldato	73 x 84,7 x 137,5	53,5 x 66,5 x 53,5
UPCHT1600HD	Solo sportello superiore riscaldato, ruote HD	73 x 84,7 x 138,4	53,5 x 66,5 x 53,5
220V			
UPCH8002	Entrambi gli sportelli riscaldati	52 x 69 x 137,2	33 x 54,5 x 48,5
UPCHT8002	Solo sportello superiore riscaldato	52 x 69 x 137,2	33 x 54,5 x 48,5
UPCH16002	Entrambi gli sportelli riscaldati	73 x 84,7 x 137,5	53,5 x 66,5 x 53,5
UPCH16002HD	Entrambi gli sportelli riscaldati, ruote HD	73 x 84,7 x 138,4	53,5 x 66,5 x 53,5
UPCHT16002	Solo sportello superiore riscaldato	73 x 84,7 x 137,5	53,5 x 66,5 x 53,5
UPCHT16002HD	Solo sportello superiore riscaldato, ruote HD	73 x 84,7 x 138,4	53,5 x 66,5 x 53,5
Accessori			
CD400	Camdolly®	53 x 70 x 23	–
400STP	Cinghia, 5 m lung	–	–

Confezione UPCH: 1 unità

Disponibili anche: Porte sostitutive/retrofit per 110 V e 220V (non intercambiabili).

Ruote: 15,2 x 3,2 cm – 2 fisse, 2 girevoli, 1 con freno.

Ruote a sfera per servizio pesante (HD): 15,2 x 5 cm – 2 caster fissi, 2 piattafirme girevoli con freni.



New!

PRO CART ULTRA™ (CALDO, FREDDO E / O PASSIVO)

Il primo armadietto e carrello da trasporto in grado di conservare attivamente e contemporaneamente alimenti caldi e freddi, senza bisogno di un compressore.

- Il carrello ad alta capacità contiene bacinelle GN, teglie da forno da 60 x 40 cm, vassoi e cartoni per pizza in due armadietti isolati separati.
- Si può personalizzare il carrello per adeguarlo al proprio menù, con una scelta di contenitori per il mantenimento di calore attivo, refrigerazione attiva o mantenimento passivo in ciascun armadietto.
- I moduli attivi ad alta efficienza energetica consumano meno di 5 ampere ciascuno.
- Il modulo refrigerato impiega una tecnologia termoelettrica rispettosa dell'ambiente.
- I moduli attivi sono anche venduti separatamente, per adattarsi rapidamente ai cambiamenti di menù o ai cambiamenti operativi.
- Anche senza elettricità, questo carrello è in grado di mantenere temperature sicure per oltre 4 ore.
- La dotazione standard presenta ruote per servizio pesante migliorate, da 15 cm.
- Disponibile a 110V e 220V.

Colore: Grigio Carbone (615).

Sono disponibili Certificazioni Internazionali Multiple.



PRO CART ULTRA™ (ELETTRICO CALDO E FREDDO)



ELETTRICO CALDO

Mantiene gli alimenti a temperature sicure, comprese fra 65,5°C e 74°C, con pratico calore non radiante, predefinito e delicato.

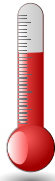

RISCALDATORE A RISPARMIO ENERGETICO
Più efficiente dal punto di vista energetico del 50%

rispetto ai carrelli metallici leader sul mercato! Il calore non radiante e delicato circola in modo omogeneo dalla parte anteriore a quella posteriore dell'armadietto.



Carrello Alto



Interno con modulo caldo



Parte posteriore esterna con modulo caldo



Carrello Basso

Tempo di preriscaldamento: 45 minuti.
Tempo di recupero: 3 minuti dopo che lo sportello resta aperto per 30 secondi.

ELETTRICO FREDDO

Il controllore digitale permette di impostare la refrigerazione da 0,3°C a 4,4°C.

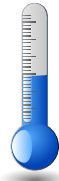

RAFFREDDAMENTO TERMOELETTRICO
Raffredda fino a 0,3°C

senza bisogno di un compressore, per massime prestazioni quanto a mobilità di refrigerazione e sicurezza degli alimenti da trasportare.

Nota: per ottenere i migliori risultati, operare in ambienti a 32,2°C o temperature inferiori.



Interno con modulo freddo



Parte posteriore esterna con modulo freddo

Tempo di preraffreddamento: 90 minuti a 4,4°C. (Testato ad una temperatura ambientale di 23°C.)
Tempo di recupero: 10 minuti dopo che lo sportello resta aperto per 30 secondi.

PRO CART ULTRA™ (ELETTRICO CALDO E FREDDO)



È in grado di accogliere combinazioni di bacinelle GN, teglie da forno, vassoi e scatole per pizza per adattarsi alle esigenze dell'utente.



Riferimento per la capacità di mantenimento



TIPO DI CONTENITORE	CAPACITÀ STANDARD CARRELLO ALTO	CAPACITÀ STANDARD CARRELLO BASSO	CAPACITÀ MASSIMA CARRELLO ALTO	CAPACITÀ MASSIMA CARRELLO BASSO
TEGLIE IN LAMIERA A LARGHEZZA INTERA DA 45,7 x 66 CM	16	8	32*	16*
TEGLIE IN LAMIERA A LARGHEZZA INTERA DA 33 x 5,7 CM	32	16	64*	32*
BACINELLA GN 1/1 6,5 CM PROFONDITÀ	32	16	32	16
BACINELLA GN 1/1 10 CM PROFONDITÀ	20*	10*	20	10
BACINELLE DI 60 x 40 CM	16	8	32*	16*
SCATOLE DI PIZZA 40,6 x 40,6 x 5,1 CM	16	8	16	8

*Sono necessari binari aggiuntivi.



I moduli facili da cambiare conferiscono maggiore flessibilità a qualsiasi operazione.

PRO CART ULTRA™ (ELETTRICO CALDO E FREDDO)



COIBENTAZIONE

La coibentazione in poliuretano su tutto il contenitore e sugli sportelli garantisce il mantenimento del caldo e del freddo per almeno 4 ore.

New!

BINARIO MARINE

Crea un'ulteriore area di allestimento per le bacinelle.



CHIUSURE MAGNETICHE PER SPORTELLI

SPORTELLO SENZA GUARNIZIONI

Per facilitare la pulizia e meno parti di ricambio di cui preoccuparsi. Lo sportello si apre a 270°.

TERMIMETRO SOLARE DIGITALE

Permette di controllare con uno sguardo la temperatura interna dello scomparto.

CHIUSURE IN NYLON DA 10 CM E CERNIERE REGOLABILI

Agevolano l'apertura e la chiusura del carrello e ne bloccano in sede il contenuto durante il trasporto. (Lo sportello è bloccabile.)

12,7 x 20,3 CM

TASCA PER MENU

Consente una facile identificazione dei prodotti con una scheda o scrivendo direttamente con una matita grassa sulla superficie liscia.

PARACOLPI PERIMETRALE

Protegge il carrello e i muri.



CERNIERA IN ACCIAIO

INOSSIDABILE per durare a lungo.

PARTE ESTERNA IN POLIETILENE

Mantiene in modo naturale l'umidità degli alimenti e resta fresco al tatto durante l'uso, a differenza degli armadietti metallici.

DOTAZIONE STANDARD CON RUOTE PER SERVIZIO PESANTE DA 15 x 5 CM

Due ruote completamente girevoli ad elevate prestazioni e che non lasciano segni, con freni anteriori, e due ruote fisse sul retro, per facilitare il posizionamento e lo spostamento.



Maniglie stampate verticali ergonomiche

Non si rompono mai; ideali per essere manovrate da operatori di qualsiasi altezza.



Avvolgicavo

Contiene in modo ordinato e sicuro 2,7 m di cavo di alimentazione.



8 Serie di Binari in Acciaio Inossidabile Stile Universali



Con spaziatura da 3,8 cm; Supportano teglie in lamiera, teglie per cibo, scatole di pizza e vassoi (o combinazioni)!



Guide per Binari

La numerazione corrispondente a diversi contenitori contribuisce a sveltire l'allestimento.

PRO CART ULTRA™ (ELETTRICO CALDO E FREDDO)

	CODICE	DESCRIZIONE	PESO DELL'UNITÀ
	ALTO Entrambi gli scomparti caldi		
	PCUHH	Cavo di alimentazione da 110V standard USA / CAN 5-15P	121,3 kg
	PCUHH2	Cavo di alimentazione da 220V USA / CAN 6-15P	121,7
	Entrambi gli scomparti freddi		
	PCUCC	Cavo di alimentazione da 110V standard USA / CAN 5-15P	126,3
	PCUCC2	Cavo di alimentazione da 220V USA / CAN 6-15P	128,7
	Caldo e Freddo		
	PCUHC	Scomparto superiore caldo, inferiore freddo. Cavo di alimentazione da 110V standard USA / CAN 5-15P	122,9
	PCUCH	Scomparto superiore freddo, inferiore caldo. Cavo di alimentazione da 110V standard USA / CAN 5-15P	122,9
	PCUHC2	Scomparto superiore caldo, inferiore freddo. Cavo di alimentazione da 220V standard USA / CAN 6-15P	123,1
	PCUCH2	Scomparto superiore freddo, inferiore caldo. Cavo di alimentazione da 220V standard USA / CAN 6-15P	123,1
	Passivo e Caldo o Freddo		
	PCUPH	Scomparto superiore passivo, inferiore caldo. Cavo di alimentazione da 110V standard USA / CAN 5-15P	155,8
	PCUPC	Scomparto superiore passivo, inferiore freddo. Cavo di alimentazione da 110V standard USA / CAN 5-15P	188,3
PCUPH2	Scomparto superiore passivo, inferiore caldo. Cavo di alimentazione da 220V standard USA / CAN 6-15P	116	
PCUPC2	Scomparto superiore passivo, inferiore freddo. Cavo di alimentazione da 220V standard USA / CAN 6-15P	119,5	
	BASSO		
	PCULH	Carrello caldo, cavo di alimentazione da 110V standard USA / CAN 5-15P	68,5
	PCULC	Carrello freddo, cavo di alimentazione da 110V standard USA / CAN 5-15P	70,8
	PCULH2	Carrello caldo, cavo di alimentazione da 220V standard USA / CAN 6-15P	68,5
	PCULC2	Carrello freddo, cavo di alimentazione da 220V standard USA / CAN 6-15P	70,8

Confezione da: 1 cad. **Colori:** Grigio carbone (615).

I binari standard includono: 8 paia di binari universali in acciaio inossidabile per scomparto.

Include ruote standard: ruote girevoli per servizio pesante da 15 x 5 cm con freno anteriore, fisse sul retro.

Opzioni: Pacchetto sicurezza (S) disponibile su richiesta.

Dimensioni unità

UNITÀ	DIM. ESTERNE L _A x P x A	DIM. SCOMPARTO L _A x P x A
Alto		
FREDDO	71,1 x 92,7 x 167,6 cm	53,7 x 66,7 x 64,8 cm
CALDO / PASSIVO	71,1 x 90,8 x 167,6	53,7 x 68,6 x 64,8
Basso		
FREDDO	71,1 x 92,7 x 101,6	53,7 x 66,7 x 64,8
CALDO / PASSIVO	71,1 x 90,8 x 101,6	53,7 x 68,6 x 64,8

Electrical Specifications (Per Compartment)

	CALDO 110V	CALDO 220V	FREDDO
VOLTAGGIO RICHIESTO	100-125 VAC	200-230 VAC	100-230 VAC
AMPERAGGIO MAX	4,6a	2,3a	3,26a, 1,42a
WATTS/ RISCALDANTE O RAFFREDDENTE	529w	506w	326,6w
HERTZ	50/60	50/60	50/60
FASE	Monofase	Monofase	Monofase
TIPI ALTERNATIVI DI SPINE PER IL MERCATO INTERNAZIONALE*	USA, Canada, Messico, Europa, Regno Unito, Irlanda, Australia, Sudafrica, Cina, Giappone		
LUNGHEZZA DEL CAVO DI ALIMENTAZIONE	2,7 m	2,7 m	2,7 m

Accessori opzionali

CODICE	DESCRIZIONE
PCMH / PCMH2	Unità modulare calda, 110V / 220V
PCMC / PCMC2	Unità modulare fredda, 110V / 220V
PCMP	Unità passivo
SSR1	1 coppia di binari
SSR8	8 coppia di binari

Confezione da: 1 cad. **Colori:** (000).



PRO CART ULTRA™ (NON ELETTRICO / PASSIVO)



BINARIO MARINE
Crea un'ulteriore area di allestimento per le bacinelle.

Colori: Grigio Carbone (615).

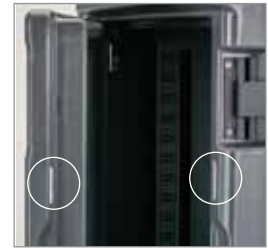

CHIUSURE MAGNETICHE PER SPORTELLI

8 SERIE DI BINARI IN ACCIAIO INOSSIDABILE STILE UNIVERSALI

Con spaziatura da 3,8 cm; Supportano teglie in lamiera, teglie per cibo, scatole di pizza e vassoi (o combinazioni)!

SPORTELLO SENZA GUARNIZIONI

Per facilitare la pulizia e meno parti di ricambio di cui preoccuparsi. Lo sportello si apre a 270°.

TERMIMETRO SOLARE DIGITALE

Permette di controllare con uno sguardo la temperatura interna dello scomparto.

12,7 x 20,3 CM TASCA PER MENU

Consente una facile identificazione dei prodotti con una scheda o scrivendo direttamente con una matita grassa sulla superficie liscia.



CERNIERA IN ACCIAIO

INOSSIDABILE per durare a lungo.



CHIUSURE IN NYLON DA 10 CM E CERNIERE REGOLABILI

Agevolano l'apertura e la chiusura del carrello e ne bloccano in sede il contenuto durante il trasporto. (Lo sportello è bloccabile.)

PARACOLPI PERIMETRALE

Protegge il carrello e i muri.



DOTAZIONE STANDARD CON RUOTE PER SERVIZIO PESANTE DA 15 x 5 CM

Due ruote completamente girevoli ad elevate prestazioni e che non lasciano segni, con freni anteriori, e due ruote fisse sul retro, per facilitare il posizionamento e lo spostamento.

PARTE ESTERNA IN POLIETILENE

Mantiene in modo naturale l'umidità degli alimenti e resta fresco al tatto durante l'uso, a differenza degli armadietti metallici.

COIBENTAZIONE

La coibentazione in poliuretano su tutto il contenitore e sugli sportelli garantisce il mantenimento del caldo e del freddo per almeno 4 ore.



Interne



Parte Esterna Posteriore

Mantenimento degli alimenti caldi o freddi senza bisogno di elettricità per 4 ore o più.



Maniglie stampate verticali ergonomiche

Non si rompono mai; ideali per essere manovrate da operatori di qualsiasi altezza.



Guide per Binari

La numerazione corrispondente a diversi contenitori contribuisce a sveltire l'allestimento.

PRO CART ULTRA™ (NON ELETTRICO / PASSIVO)

CODICE	DESCRIZIONE	DIM. ESTERNE La x P x A	PESO DELL'UNITÀ
Alto			
PCUPP	Entrambi gli scomparti non elettrici / passivi	71,1 x 90,8 x 167,6 cm	106,7 kg
Basso			
PCULP	Non elettrico / passivo	71,1 x 90,8 x 101,6	63,5

Confezione da: 1 cad. **Colori:** Grigio carbone (615).

I binari standard includono: 8 paia di binari universali in acciaio inossidabile per scomparto.

Include ruote standard: ruote girevoli per servizio pesante da 15 x 5 cm con freno anteriore, fisse sul retro.

Dimensioni dello scomparto: 53,7 x 68,6 x 64,8 cm.

Opzioni: Pacchetto sicurezza (S) disponibile su richiesta.

Accessori opzionali

CODICE	SSR1	SSR8
DESCRIZIONE	1 coppia di binari	8 coppia di binari

Confezione da: 1 cad. **Colori:** (000).

Caldo — perdita di temperatura media pari a 1,5°C/ora.

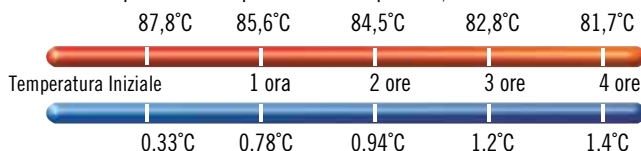

Freddo — aumento di temperatura medio pari a 0,4°C/ora.

Pacchetto Sicurezza (S)

Ideati in modo specifico per operazioni in cui la sicurezza è la massima priorità.

- Elementi di fissaggio anti-manomissione fissano al carrello i pannelli a colonne laterali.
- Le aste di bloccaggio incrociate dietro i pannelli a colonne bloccano in posizione 5 binari.
- Ogni scomparto contiene dieci bacinelle da hotel profonde 10 cm.
- I moduli passivi ed elettrici, ed i portacavi vengono fissati in posizione con chiusure anti-manomissione.
- Sportelli non rimovibili. Gli elementi di fissaggio dotati di cerniera con chiusura a lucchetto fissano entrambi gli sportelli contemporaneamente. (Lucchetto non incluso.)
- Ruote per servizio pesante montate con elementi di fissaggio anti-manomissione.



CONTENITORI ISOTERMICI PER BEVANDE



- Usateli per mantenere, trasportare e servire bevande calde o fredde.
- Realizzato in polietilene monoblocco, senza giunture, a doppia parete, con spesso strato isolante in poliuretano.
- Dotati di robusti ganci di chiusura che chiudono i coperchi in maniera salda e non si arrugginiscono.
- Rubinetti incassati antigocciolo, per un facile accesso self-service,
- Impilando le unità su un'alzata è possibile riempire grandi tazze o caffettiere.
- Il dispositivo di sicurezza Sta-stack permette di impilare i contenitori in modo stabile durante il trasporto e lo stoccaggio.

Colore del distributore Easy Serve:

Nero (110).

Modello UC1000 è protetto dal brevetto USA D 403,916.

Brevetto in corso per la valvola di sfiato.

350LCD Camtainer non NSF.



Cover Per Camtainer

Cover resistenti e dal design piacevole allungano la durata utile dei vostri Camtainers e si adattano a qualsiasi ambiente di servizio.

Personalizzazione disponibile. Per ulteriori dettagli, contattare il proprio rappresentante Cambro.



Risparmiate spazio impilando i contenitori per bevande durante lo stoccaggio e il trasporto.

Impilate:

- 100LCD con 100LCD
- Tutte le unità 250, 350 e 500
- UC1000 e 1000LCD



Valvola di sfiato

Distribuisce uniformemente la pressione, favorisce la fuoriuscita del vapore.

Manici incorporati E-Z Grip

Per un trasporto comodo e sicuro.



Rubinetto antigocciolo

Permette di ospitare tazze più grandi. Il rubinetto a due posizioni permette sia la miscita continua sia il servizio individuale.



Placche di sostegno metalliche incorporate

Impediscono ai ganci di chiusura di rompersi e di cadere dal contenitore.



Ultra Camtainers®

Large chiusure in nylon facili da aprire e chiudere con una sola mano.



Camtainers®

Dotati di robusti ganci di chiusura che serrano i coperchi in maniera salda e non si arrugginiscono mai.

Caldo

250LCD	87°C	84,5°C	82°C	79°C	77°C
--------	------	--------	------	------	------

UC250	88°C	85,5°C	84°C	82°C	80°C
-------	------	--------	------	------	------

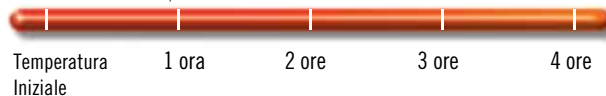

Freddo

250LCD	1°C	1,5°C	2°C	3°C	4°C
--------	-----	-------	-----	-----	-----

UC250	0,5°C	1°C	1°C	1,5°C	2°C
-------	-------	-----	-----	-------	-----



Ultra Cantainers®

Disponibili in tre misure per il servizio bevande. Di linea moderna, ogni unità dispone di due larghe chiusure di nylon facili da aprire e chiudere.

PRODOTTI E COLORI A STOCK NEL NOSTRO MAGAZZINO EUROPA

UC250, UC500: (401), (191)
UC1000: (401)



CODICE	UC250	UC500	UC1000
CAPACITÀ	10,4 L	19,9 L	39,7 L
210 ML. TAZZE	50	96	192
DIMENSIONI ESTERNE P x L x A	42,5 x 30 x 50 cm	42,5 x 30 x 68 cm	52 x 41,5 x 65,5 cm
PER CAMDOLLY	CD100H, CD1826H, CD300H, CD100HB, CD300HB, CD100	CD100H, CD1826H, CD300H, CD100HB, CD300HB, CD100	CD300H, CD1826H, CD2020H, CD100HB, CD300HB, CD1826MTCHB, CD300, CD2020
COVER PER CANTAINER	UC250CVR	UC500CVR	UC1000CVR

Confezione da: 1 cad. **Colori:** Blu (186), Blu Ardesia (401), Caffelatte (157), Marrone Scuro (131), Rosso Mattone (402), Verde (519), Nero (110), Grigio Chiaro (191), Verde Granito (192), Sabbia Granito (194). **Cover Colori:** Nero (110). La valvola di sfiato è protetta dal brevetto USA D 553.717 S.

Camtainers®

I preferiti dalla maggioranza degli operatori del servizio catering. Disponibili in quattro misure per il servizio bevande e un rubinetto per servire le minestre. Quattro ganci di chiusura su ciascuna unità; si aprono e chiudono facilmente e non si arrugginiscono mai.

PRODOTTI E COLORI A STOCK NEL NOSTRO MAGAZZINO EUROPA

250LCD, 350LCD, 500LCD: (157), (401)
100LCD: (401)



CODICE	100LCD	250LCD	500LCD	1000LCD	350LCD (MINESTRA)
CAPACITÀ	5,7 L	9,4 L	17,9 L	44,5 L	12,7 L
210 ML. TAZZE	27	45	85	214	60
RUBINETTO	SI	SI	SI	SI	—
DIMENSIONI ESTERNE P x L x A	29 x 26,5 x 44 cm	42 x 23 x 47 cm	42 x 23 x 62 cm	53 x 41,5 x 63 cm	42 x 23 x 47 cm
PER CAMDOLLY	CD1420	CD100H, CD1826H, CD300H, CD2020H, CD100HB, CD300HB, CD1826HB, CD2020HB, CD100, CD2020	CD100H, CD1826H, CD300H, CD2020H, CD100HB, CD300HB, CD1826HB, CD2020HB, CD100, CD2020	CD300H, CD1826H, CD2020H, CD100HB, CD300HB, CD1826MTCHB, CD300, CD2020	CD100H, CD1826H, CD300H, CD2020H, CD100HB, CD300HB, CD1826HB, CD2020HB, CD100, CD2020
COVER PER CANTAINER	—	250LDCV	500LDCV	1000LDCV	—

Confezione da: 1 cad. **Colori:** Blu (186), Blu Ardesia (401), Caffelatte (157), Marrone Scuro (131), Rosso Mattone (402), Verde (519), Nero (110), Rosso Rovente (158). **Cover Colori:** Nero (110). La valvola di sfiato è protetta dal brevetto USA D 553.717 S.

Camserver® – Contiene il calore per ore

- Un comodissimo dispenser.
- Realizzato in polietilene a doppia parete.

Colori: Nero (110), Grigio Scuro (417), Grigio Granito (191).



Comoda apertura superiore per riempire velocemente il Camserver senza togliere il coperchio.

CSR3
Indicato nel Grigio Scuro. L'altezza dal piano al rubinetto è di circa 18 cm.



CSR5
Indicato nel Nero

CODICE	DIMENSIONI COMPLESSIVE A x L x P	CAPACITÀ	TAZZE 210 ML	CONFEZIONE DA CAD
CSR3	60 x 34 x 46,5 cm	11,5 L	54	1
CSR5	71 x 34 x 46,5	19	91	1

PORTASALVIETTE — PER I CAMTAINER® E

GLI ULTRA CAMTAINER®

- Allestite ovunque, in sede o fuori, un sistema Cambro per il lavaggio delle mani in modo facile e veloce.
- Mezzo comodo ed economico per soddisfare le disposizioni delle autorità sanitarie per il lavaggio delle mani.
- Utilizzabile con i Camtainer 250LCD, 500LCD o gli Ultra Camtainer UC250, UC500.
- Consegnato con quattro etichette “Acqua non potabile” e una leva distributore Easy Serve.

Colori di serie del portasalviette:
Marrone scuro (131), Nero (110).

Colore del distributore Easy Serve:
Nero (110).

Colori dei rialzi: Vedere gli accessori opzionali con i Camtainers.

Colore del secchio con manico:
Bianca (148).

Il portasalviette è protetto dai seguenti brevetti USA: D 506.634 S e D 506.899 S.



CODICE	HWAPR	HWATD
DESCRIZIONE	Con portarotolo	Con dispenser portasalviette
PER	250LCD, 500LCD, UC250, UC500	250LCD, 500LCD, UC250, UC500



Mostrato con il Camtainer 500LCD.

Accessori Opzionali



CODICE	R500LCD	R1000LCD	LCDCH	LCDCH10
DESCRIZIONE	Alzata	Alzata	Contenitore per condimenti	Contenitore per condimenti
DIM. ESTERNE P x L x A	41,5 x 23 x 12 cm	49,5 x 39 x 11,5 cm	42 x 22 x 13 cm	51 x 41 x 12 cm
PER	250LCD, 500LCD, UC250, UC500	1000LCD, UC1000	250LCD, 500LCD, UC250, UC500	1000LCD, UC1000

Confezione da: 1 cad. Colori: Caffelatte (157), Marrone Scuro (131), Nero (110).



CODICE	PWB22	LCDES
DESCRIZIONE	Secchio con manico	Distributore Easy Serve
PER	—	Rubinetti LCD Rubinetti UC
CONFEZIONE DA CAD	6	1

CARRELLO PER SERVIZIO BEVANDE

- Ideale per servire colazioni, caffè o snack.
- Usate il ripiano superiore per sistemare contenitori isotermitici per bevande, contenitori per condimenti o vassoi espositori di cibi con coperchi.
- Nello scomparto aperto si possono sistemare bicchieri, altri alimenti o materiale di servizio.
- Gli scomparti isolati accolgono cibi caldi o freddi in bacinelle GN 1/1, 1/2 o 1/3 oppure in vassoi Cambro Camtray® metrici (3253).

Il carrello per servizio bevande è stato realizzato solo per reggere i contenitori sul punto di servizio. Si consiglia di usare un carrello a rulli o a mano munito di cintura di sicurezza per spostare i contenitori di bevande su lunghe distanze o superfici irregolari.

Colori: Blu Ardesia (401), Grigio Granito (191), Verde Granito (192).

Per informazioni sui contenitori per condimenti, vedere la sezione sui contenitori per condimenti.

Per maggiori informazioni sui Camtainer, vedere la sezione Camtainer.

Colore Grigio: Silver (000)

Per maggiori informazioni sugli accumulatori a freddo, vedere la sezione Accumulatori a freddo.

Ruote orientabili da 15,24 cm: 2 fisse e 2 girevoli, di cui 1 con freno.

Per ricevere la specifiche complete telefonate o scrivete al distributore Cambro.



PRODOTTI E COLORI A STOCK NEL NOSTRO MAGAZZINO EUROPA

5412CBP: (131), (480)
100LCD: (401)



MDC24F

CODICE	DIM. ESTERNE Lu x La x A	CONFEZIONE DA CAD
MDC24	113 x 76 x 112 cm	1
MDC24F	113 x 76 x 112	1
ACCESSORI OPZIONALI		
Contenitore condimenti		
5412CBP	30,5 x 13 x 11	12
Camtainer®		
100LCD	26,5 x 30 x 44	1
Rastrelliera a filo metallico		
MDC24R	58,4 x 43,2 x 35,5	1
Camchiller®		
CP1220	53 x 33 x 3,8	1

L'uso delle rastrelliere nel carrello MDC24 e MDC24F permette le seguenti configurazioni di teglie o vassoi:

DESCRIZIONE	GN 1/1	GN 1/2	GN 1/3
Bacinella da 6,5 cm	(4) 12CW	(8) 22CW	(12) 32CW
Bacinella da 10 cm	(3) 14CW	(6) 24CW	(9) 34CW
Bacinella da 15 cm	(2) 16CW	(4) 26CW	(6) 36CW
Bacinella da 20 cm	(1) 18CW**	(2) 28CW**	(3) 38CW**

**Con spazio per teglia da 6,5 cm o 10 cm sopra l'unità da 20 cm (10 ciascuno)
Gastronorm Camtray 3253.

Dimensione Degli Scomparti

Scomparto aperto	La 96,5 cm	P 64 cm	A 25,4 cm
Scomparto chiuso	La 44,5 cm	P 60,3 cm	A 36 cm

La valvola di sfianto è protetta dal brevetto USA D 553.717 S.



L'unità MDC24 ha un ripiano superiore incassato dove possono trovare posto 3 Camtainer e contenitori impilati per condimenti. MDC24 mostrato in grigio granito (191) con 100LCD Camtainer da 3,8 L, contenitori per condimenti e rastrelliera a filo metallico con contenitore serie gastronorm 3253.

MDC24R Rastrelliera a filo metallico Servitevi delle nuove rastrelliere a fili metallici (acquistabili a parte) per organizzare teglie e vassoi nel carrello. La rastrelliera può contenere teglie di misura intera, 1/1, 1/2 e 1/3 i vassoi 3253. Sistemata nella parte interna centrale del carrello, la rastrelliera lascia spazio sui lati delle posizioni delle teglie per le unità Cambro per pasti confezionati freddi (2617CP). Accoglie anche due Camchiller CP1220, uno su ciascun lato.



CONTENITORE ISOLATO PER PANIFICI E PASTICCERIE – 60 X 40 CM



- Pensato e realizzato per il settore della panificazione e della pasticceria in Europa.
- Ideale per trasportare i prodotti alle fredde temperature di sicurezza a destinazioni distaccate.
- Perfetto per prodotti da forno con ripieni di panna o per impasti congelati.
- Fabricato con una cassa esterna in polietilene durevole e spesso materiale isolante in poliuretano espanso.
- Accoglie teglie da:
 - 60 x 40 cm
 - 58 x 40 cm
 - 58 x 20 cm
 - 58 x 10 cm.

Colore del contenitore: Blu (186).
Colore del CP6040: Azzurro freddo (159).
Colore del cestello: Argento (000).
Colori dei vassoi in fibra di vetro: Fumo Macchiato (A20), Caffè Macchiato (A21), Sahara (A22), Terrazzo (A86), Grigio Chiaro (A27), Bianco Perla (A33).
Nota: sistemare le teglie nelle guide. Non mettere le teglie sul fondo della cavità del contenitore. Usare solo teglie delle misure specificate.
 Brevetto in corso per la valvola di sfiato.



Il carrello Camdolly® CD300 facilita il trasporto dei contenitori isolati BK60406 o BK60407.



CODICE	BK60406*	BK60407*
DESCRIPTION	Contenitore con 6 guide	Contenitore con 7 guide
DIMENSIONI ESTERNE	57 x 76,5 x 82 cm	57 x 76,5 x 82 cm
DIMENSIONI INTERNE	42 x 63,5 x 67,5 cm	42 x 63,5 x 67,5 cm

Confezione da: 1 cad. Colore: Blu (186)
 *Comprende 2 rastrelliere a filo metallico e 1 Camchiller.

Accessori

CODICE	CD300	CP6040	WR60406	WR60407	GL4060**
DESCRIZIONE	Carrello Camdolly	Camchiller®	Rastrelliere con 6 guide	Rastrelliere con 7 guide	Vassoio per gastronomie e supermercati
DIMENSIONI ESTERNE	49 x 65 x 26,5 cm	60 x 40 x 4 cm	66 x 40,5 x 5,8 cm	66 x 40,5 x 5,8 cm	60 x 40 cm
DIMENSIONI INTERNE	43 x 59 cm	—	—	—	—
CONFEZIONE DA CAD	1	1	1	1	12

**Non venduto in USA, Canada, Messico, America Centrale e Caraibi.

CAMCARTS® – VASSOI DA 46 X 66 CM, TEGLIE E SCATOLE PER CONSERVAZIONE DI ALIMENTI

- Usateli per sistemare cibi sfusi caldi o freddi messi in vassoi, teglie o scatole di conservazione per alimenti.
- La robusta costruzione in polietilene e l'isolamento offerto da uno spesso strato di poliuretano assicurano il mantenimento delle temperature di sicurezza dei cibi.
- I robusti ganci di chiusura di plastica sono fissati su piastre di supporto incorporate.
- Manici incorporati sul retro per una facile manovrabilità del carrello.



1826DTC Carrello isotermico a due vani per vassoi e teglie

Capacità: supporti per 24 vassoi a 4,92 cm di distanza tra loro (12 vassoi per vano). Contiene fino ad un massimo di 24 vassoi o teglie da 46 x 66 cm.



1826DBC Carrello isotermico a due vani per scatole per la conservazione di alimenti

Capacità: 26 supporti a 4,5 cm di distanza tra loro (13 vassoi per vano). Contiene scatole per la conservazione di alimenti da 46 x 66 cm.



Carrelli Camcart con meccanismo di sicurezza

Specificamente per ambienti in cui vige la massima sicurezza, con ferramenta antimanomissione: cerniere in metallo con perni non rimovibili, chiusure in metallo con manici saldati, patta cernierata chiusura e piatto senza telaio.

Colori: Blue Ardesia (401), Caffè latte (157), Marrone Scuro (131), Grigio carbone (615).

4 ruote: 2 fisse, 2 girevoli, di cui 1 con freno.

Nota: Raffreddate le teglie di metallo fino a 121°C prima di infilarle sul supporto dei vassoi.

Brevetto in corso per la valvola di sfiato.

La valvola di sfiato è protetta dal brevetto USA D 553.717 S.

Solo 1826DBC e 1826DBCSP sono a norma NSF.



CODICE	DESCRIZIONE	DIMENSIONI ESTERNE L x P x A	DIMENSIONI INTERNE L x P x A
1826DTC	Per vassoi e teglie	55 x 84,5 x 162 cm	46,4 x 67,3 x 64,6 cm
1826DBC	Per scatole per la conservazione di alimenti	55 x 84,5 x 162	46,4 x 67,3 x 64,9
Carrelli Camcart con meccanismo di sicurezza			
1826DTCSP	Per vassoi e teglie	55 x 84,5 x 162	46,4 x 67,3 x 64,6
1826DBCSP	Per scatole per la conservazione di alimenti	55 x 84,5 x 162	46,4 x 67,3 x 64,9

Confezione da: 1 cad. *La misura della profondità comprende l'impugnatura.

CAMCARRIERS® & CAMCARTS®



Camcarriers

- Contiene vassoi da 32,5 x 53 cm, teglie da forno e bacinelle GN.
- Manici sagomati, stampati in pezzo unico senza giunzioni e o saldature.

Colori: Nero (110), Blu Ardesia (401), Caffelatte (157), Marrone Scuro (131), Blu (186), Grigio Carbone (615). 1318CC disponibile anche in rosso rovente (158).

Nota: Raffreddate le teglie di metallo fino a 121°C prima di infilarle sul supporto dei vassoi.

La valvola di sfiato è protetta dal brevetto USA D 553.717 S.



Combo Carrier

1318CC

Idoneo per teglie, vassoi e bacinelle GN 1/2 a altre di varie dimensioni. Conserva in maniera sicura i cibi freddi a meno di 4°C e i cibi caldi a più di 65°C per più di 4 ore. Impilabile con UPC300, 300MPC, 1318MTC.

DIM. ESTERNE L_A x P x A*: 43,2 x 65,4 x 56,8 cm

DIM. INTERNE L_A x P x A: 33,7 x 53,3 x 35,5 cm

PER CAMDOLLY: CD300, CD300H, CD300HB

Confezione da: 1 cad. *Con manico.



Camcarrier

1826MTC

Accoglie fino a 6 teglie di 46 x 66 cm. Supporti per sei vassoi a 5,4 cm di distanza fra loro

DIM. ESTERNE L_A x P x A*: 55 x 74,5 x 57 cm

DIM. INTERNE L_A x P x A: 46,7 x 66,4 x 35,9 cm

PER CAMDOLLY: CD1826MTC, CD1826MTCHB

Confezione da: 1 cad. *Con manico.



1826HAR

Arnese di sollevamento

DIMENSIONI: 360,68 cm lung

Colore: Beige (000).

Camcarts

- Contiene vassoi da 46 x 66 cm, teglie da forno e scatole per alimenti.
- Contiene in alto un tagliere rimovibile.
- Pacchetto Sicurezza (SP)* dispone di un meccanismo antimanomissione che protegge il carrello ed il suo contenuto. Include piastre chassis con ruote a sfera HD 15,2 x 3,8 cm.

Colori: Blu Ardesia (401), Caffelatte (157), Marrone Scuro (131), Blu (186), Grigio Carbone (615).

Ruote a sfera standard: 15,2 x 3,2 cm, 2 fisse, 2 orient., 1 con freno.

Ruote a sfera per servizio pesante (HD): 15,2 x 5 cm, 2 fisse, 2 orient., no freno.

Nota: Raffreddate le teglie di metallo fino a 121°C prima di infilarle sul supporto dei vassoi.

La valvola di sfiato è protetta dal brevetto USA D 553.717 S.



Camcart per scatole di conservazione degli alimenti

1826LBC / 1826LBCSP*

Accoglie 46 scatole di conservazione degli alimenti di 46 x 66 cm. Capacità: 13 supporti a 4,45 cm di distanza fra loro

DIM. ESTERNE L_A x P x A: 55 x 81,5 x 95,5 cm

DIM. INTERNE L_A x P x A: 46 x 66,4 x 65,7 cm

Confezione da: 1 cad.



Camcart per vassoi e teglie

1826LTC / 1826LTCSP*

Accoglie fino a 13 vassoi o teglie di 46 x 66 cm. Supporti per 13 vassoi a 4,45 cm di distanza fra loro

DIM. ESTERNE L_A x P x A: 55 x 81,5 x 95,5 cm

DIM. INTERNE L_A x P x A: 46 x 66,4 x 65,7 cm

Confezione da: 1 cad.



Camcart per vassoi e teglie

1826LTC3

Accoglie fino a 7 vassoi o teglie di 46 x 66 cm. Supporti per 7 vassoi a 9,5 cm di distanza fra loro in modo da avere uno spazio di 7,62 cm fra i vassoi

DIM. ESTERNE L_A x P x A: 55 x 81,5 x 95,5 cm

DIM. INTERNE L_A x P x A: 46 x 66,4 x 65,7 cm

Confezione da: 1 cad.



VENDITA MOBILE

Sistema per il Servizio dei cibi Versa

Food Bar da Tavolo, Buffet
Bar e Protezioni Antistarnuto

Disposizioni di Esempio del Food Bar

Sistema CamKiosk®

Lavandino CamKiosk

Carrelli per cibi Camcruiser®

Postazione Camshelving® Flex

Sedili per Bambini e Organizzatori in
Vaschette Cambro®

Mobili Bar Carrellati CamBars®

Carrelli Portagiaccio SlidingLid™



SISTEMA PER IL SERVIZIO DEI CIBI VERSA



Il Versa Food Service System offre un design personalizzato senza imporre il prezzo della personalizzazione. Questo sistema non elettrico, versatile e portatile mantiene freddo il cibo per ore con le pentole ColdFest® o con i recipienti Buffet Camchillers®. Il sistema è realizzato in durevole materiale a prova di intemperie ed è facile da pulire. Il Versa Food Service System offre innumerevoli configurazioni che si adattano a qualsiasi esigenza di servizio alimentare.

- Le impugnature ergonomiche stampate, posizionate su entrambi i lati, garantiscono una facile manovrabilità.
- Il tavolo di lavoro e il bar per alimenti Versa includono entrambi un rubinetto con scarico che può essere collegato ad un tubo flessibile a fini di drenaggio e facile pulizia.
- All'estremità del bar per alimenti o del tavolo di lavoro può essere aggiunto un tavolino per posare vassoi, condimenti o articoli di carta.

Carrello Versa

- Un carrello Versa può essere unito ad un bar per alimenti o ad un tavolo da lavoro per sveltire le operazioni di cassa e migliorare il flusso del traffico.
- Il carrello Versa include un ripiano regolabile, un cassetto standard con chiusura a chiave ed un comodo accesso ai componenti elettrici attraverso la parte superiore del carrello e il pannello frontale.



Versa Food Service System è coperto da brevetto US 9.084.498 B2.



Tutti i componenti sono completamente a norma NSF.



Connettore diritto Versa e connettore d'angolo Versa

Collegate insieme più componenti in modo facile e sicuro per creare un sistema contiguo e ottimizzare gli spazi e le opzioni di merchandising.



Kit di illuminazione Versa Food Bar®

Migliorate la presentazione del vostro servizio di ristoro con l'impianto accessorio di illuminazione a LED. La lampada impiega una batteria da 12 volt a lunga durata, che si ricarica con un caricabatterie universale.

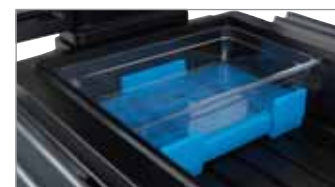

Camchillers® per buffet

Aumenta il tempo di conservazione del freddo senza uso di ghiaccio. I Buffet Camchillers apribili su due lati contengono bacinelle da 6,5 e da 10 cm. Inseribili nel Versa Food Bar, nel Tavolo di lavoro Versa e nei Food Bar da tavolo.

SISTEMA PER IL SERVIZIO DEI CIBI VERSA

Sia che stiate cercando di massimizzare lo spazio, migliorare il movimento del servizio, aggiungere spazio per la promozione delle vendite o creare un moderno espositore per insalate, il sistema Versa per il servizio dei cibi soddisfa ogni vostra esigenza.



Versa Food Bar



Modello di altezza standard.

Tavolo di lavoro Versa

- Perfetto come tavolo per preparazioni, espositore, punto self-service o retro bar.
- Combinando un Tavolo di lavoro e un Food Bar è possibile esporre snack e bevande.
- Ogni Tavolo di lavoro Versa comprende i relativi coperchi dei pozzetti.



Tutti i componenti sono completamente a norma NSF.

VERSA BAR E VERSA WORK – SERIE ULTRA

- Ora disponibile con due contenitori per una conservazione sicura, in grado di contenere fino a 22,7 kg di articoli non deperibili per scomparto.



Dimensioni di stoccaggio:
Lu 54,61 x La 44,45 x A 45,72 cm per contenitore.
Ogni contenitore ha un volume interno di 0,11 M³.



Tutti i componenti sono completamente a norma NSF.

SISTEMA PER IL SERVIZIO DEI CIBI VERSA

CODICE	DESCRIZIONE	DIMENSIONI ESTERNE COMPLESSIVE L x L x A	CAPACITÀ BACINELLE DIM. INTERA	DIMENSIONE INTERNA POZZETTO L x L x A
Versa Food Bar® – Altezza standard				
VBR5	152 cm con ruote orientabili standard	175,3 x 108 x 159,4 cm	4	132,8 x 53,3 x 18 cm
VBRHD5	152 cm con ruote orientabili per carichi pesanti	175,3 x 108 x 159,4	4	132,8 x 53,3 x 18
VBR6	183 cm con ruote orientabili standard	208,3 x 108 x 159,4	5	165,4 x 53,3 x 18
VBRHD6	183 cm con ruote orientabili per carichi pesanti	208,3 x 108 x 159,4	5	165,4 x 53,3 x 18
Versa Food Bar Serie Ultra – Altezza standard				
VBRU5	152 cm con ruote standard e stoccaggio	175,3 x 108 x 159,4	4	132,8 x 53,3 x 18
VBRUHD5	152 cm con ruote per impieghi gravosi e stoccaggio	175,3 x 108 x 159,4	4	132,8 x 53,3 x 18
VBRU6	183 cm con ruote standard e stoccaggio	208,3 x 108 x 159,4	5	165,4 x 53,3 x 18
VBRUHD6	183 cm con ruote per impieghi gravosi e stoccaggio	208,3 x 108 x 159,4	5	165,4 x 53,3 x 18
Versa Food Bar – Altezza ridotta				
VBRL5	152 cm con ruote orientabili standard	175,3 x 108 x 141,6	4	132,8 x 53,3 x 18
VBRLHD5	152 cm con ruote orientabili per carichi pesanti	175,3 x 108 x 141,6	4	132,8 x 53,3 x 18
VBRL6	183 cm con ruote standard	208,3 x 108 x 141,6	5	165,4 x 53,3 x 18
VBRLHD6	183 cm con ruote orientabili per carichi pesanti	208,3 x 108 x 141,6	5	165,4 x 53,3 x 18
Tavoli da lavoro Versa – Altezza standard				
VBRT5	152 cm con ruote orientabili standard	175,3 x 68,6 x 92,1	4	132,8 x 53,3 x 18
VBRTHD5	152 cm con ruote orientabili per carichi pesanti	175,3 x 68,6 x 92,1	4	132,8 x 53,3 x 18
VBRT6	183 cm con ruote orientabili standard	208,3 x 68,6 x 92,1	5	165,4 x 53,3 x 18
VBRTHD6	183 cm con ruote orientabili per carichi pesanti	208,3 x 68,6 x 92,1	5	165,4 x 53,3 x 18
Tavolo di lavoro Versa Serie Ultra – Altezza standard				
VBRUT5	152 cm con ruote standard e stoccaggio	175,3 x 68,6 x 92,1	4	132,8 x 53,3 x 18
VBRUTHD5	152 cm con ruote per impieghi gravosi e stoccaggio	175,3 x 68,6 x 92,1	4	132,8 x 53,3 x 18
VBRUT6	183 cm con ruote standard e stoccaggio	208,3 x 68,6 x 92,1	5	165,4 x 53,3 x 18
VBRUTHD6	183 cm con ruote per impieghi gravosi e stoccaggio	208,3 x 68,6 x 92,1	5	165,4 x 53,3 x 18
Tavoli da lavoro Versa – Altezza ridotta				
VBRTL5	152 cm con ruote orientabili standard	175,3 x 68,6 x 74,3	4	132,8 x 53,3 x 18
VBRTLHD5	152 cm con ruote orientabili per carichi pesanti	175,3 x 68,6 x 74,3	4	132,8 x 53,3 x 18
VBRTL6	183 cm con ruote orientabili standard	208,3 x 68,6 x 74,3	5	165,4 x 53,3 x 18
VBRTLHD6	183 cm con ruote orientabili per carichi pesanti	208,3 x 68,6 x 74,3	5	165,4 x 53,3 x 18

Confezione da: 1 cad.

CODICE	DESCRIZIONE	DIMENSIONI ESTERNE COMPLESSIVE L x L x A
Carrello Versa		
VCSWR	Con doppie guide dei vassoi e ruote orientabili standard	134 x 81,9 x 109,2 cm
VCSWRHD	Con doppie guide dei vassoi e ruote orientabili per carichi pesanti	134 x 81,9 x 109,2
VCS	Con ruote orientabili standard e senza guide dei vassoi	81,3 x 81,9 x 109,2
VCSHD	Con ruote orientabili per carichi pesanti e senza guide dei vassoi	81,3 x 81,9 x 109,2
Connettori		
VBRC	Connettore diritto - Da Food Bar a Food Bar	68,6 x 48,3 x 10,8
VBRC90	Connettore d'angolo - Da Food Bar a Food Bar	91,4 x 91,4 x 10,8
VCS32CNT	Connettore diritto - Da Carrello a Food Bar / Tavolo di lavoro di altezza standard	68,6 x 51,75 x 8,26
VCSCNL	Connettore diritto - Da Carrello a Food Bar / Tavolo di lavoro a bassa altezza	68,6 x 51,75 x 21,59

Confezione da: 1 cad.

Colore del bar per alimenti Versa, tavolo di lavoro Versa, carrello Versa, connettori, coperchio contenitori: Nero (110), *Rosso (158), *Blu Marina (186), *Verde Kentuck (519).
I colori sono soltanto per il binario per vassoi e per il tavolo terminale: Grigio Granito (191), **Nero (110).

*Colori su ordinazione per il bar per alimenti Versa, tavolo di lavoro Versa, carrello Versa, connettori, coperchio contenitori, guida per vassoi e tavolino finale.

**Colori su ordinazione solo per binario per vassoi e tavolo terminale. Gli articoli prodotti su ordinazione non sono a stock e non possono essere resi.

ACCESSORI PER ESPOSITORI PER CIBI CAMBRO®

Ogni accessorio di cui avete bisogno

- I sostegni per recipienti cilindrici e insalatiere mettono in risalto e organizzano il contenuto di insalate e condimenti.
- Guide scorrevoli, per la comodità dei vostri clienti.

Vedere la sezione Bacinelle GN in Camwear e Insalatiere per maggiori informazioni.

Versa Cart con doppio binario per vassoi (VCSWR e VCSWRHD): Per tutti gli ordini verranno consegnati binari per vassoi di colore Grigio Granito (191). Per scegliere i binari per vassoi di un altro colore, è necessario ordinare il Versa Cart senza binari (VCS o VCSHD), ordinando i binari per vassoi (VCS32R) a parte.

Colori dei connettori: Nero (110), Rosso (158), Blu Marina (186), Verde Kentucky (519).

Colore del copertura in vinile: Opaco (000).

Colore del porta cartello: Trasparente (152).

Colore del Camchiller® per buffet: Blu Freddo (159).

Colori delle barre divisorie: Bianco (148), Trasparente (152).

Well Cover Colors: Nero (110), Rosso Rovente (158), Blu (186), Verde Kentucky (519).

Colore del vassoio per la tastiera: Nero (110).

Colori dei sostegni per recipienti cilindrici e insalatiere: Bianco (148), Grigio Granito (191).

L'espositore per cibi Versa è protetto dai brevetti USA D 615,323 S e D 620,730. La serie Versa Food Bar Ultra è protetta dal brevetto statunitense D702,066 S. Il Carrello Versa è protetto dal Brevetto U.S.A. D 653,830 S. Il Buffet Camchiller is è protetto dal Brevetto U.S.A. D 618,4765 S. Brevetto in corso per tutte le altre parti.

*Articoli non classificati NSF.

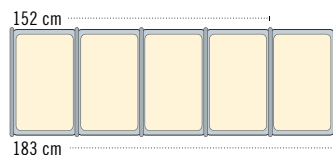

– I modelli di 183 cm possono contenere 5 bacinelle GN 1/1 o sottomultipli con barre divisorie.

– I modelli di 152 cm possono contenere 4 bacinelle GN 1/1.

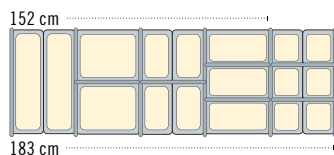

– Le bacinelle più piccole possono essere usate in molte combinazioni con barre divisorie. Scegliete la combinazione che più soddisfa i vostri bisogni.

Sono disponibili modelli con 2 sostegni per insalatiera, SBH18 e SBH15. Il sostegno cilindrico, CPH3, può contenere barattoli cilindri da 1,4 L e 2,6 L.

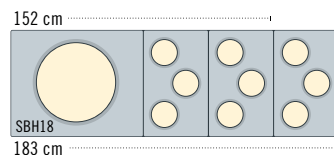

– I modelli di 183 cm possono contenere un sostegno per insalatiera e 3 barattoli cilindrici ciascuno.

– I modelli di 152 cm possono contenere un sostegno per insalatiera e 2 barattoli cilindrici ciascuno.

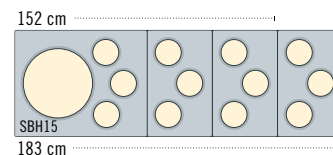

CODICE	DESCRIZIONE	DIMENSIONI ESTERNE COMPLESSIVE Lu x La x A	CONFEZIONE DA CAD
VBRR5	Binario per vassoi per Versa Food Bar / Tavolo di lavoro Versa da 152 cm	134,6 x 29,2 x 11,6 cm	1
VBRR6	Binario per vassoi per Versa Food Bar / Tavolo di lavoro Versa da 183 cm	167,6 x 29,2 x 11,6	1
VCS32R	Guida scorrevoli per carrello Versa	71,12 x 29,7 x 12,7	1
VBRTBL	Tavolo terminale per Versa Food Bar e Tavolo di lavoro	68,6 x 55,88 x 11,43	1
LED54LIGHTPKG*	Striscia di lampade a LED lunga 54 pollici (137 cm) con staffe, batteria e caricabatterie da parete	137	1
VBRCVR5*	Copertura in vinile per gli espositori di cibi Versa di 152 cm	185,4 x 110,5 x 116,8	1
VBRCVR6*	Coperchio in vinile per Versa Food Bar da 183 cm	210,8 x 110,5 x 116,8	1
VBRTCVR5*	Coperchio in vinile per Tavolo di lavoro Versa da 152 cm	177,8 x 85,1 x 53,3	1
VBRTCVR6*	Coperchio in vinile per Tavolo di lavoro Versa da 183 cm	210,8 x 85,1 x 53,3	1
VCSCVR*	Copertura in vinile per carrello Versa	106,7 x 83,8 x 91,4	1
VBRSHTS*	Porta cartello per espositore per cibi Versa	91,4 x 15,2 x 23,5	1
DIV12	30,5 cm Divisori per espositori	32,39	3
DIV20	51 cm Divisori per espositori	53,02	3
CPH3	Sostegni per recipienti cilindrici da 1,4 e 2,6 L	Lu 33 x La 53	1
SBH15	Sostegno per insalatiera da 38,1 cm e 3 recipienti cilindrici	Lu 65,5 x La 53	1
SBH18	Sostegno per insalatiera da 45,7 cm	Lu 65,5 x La 53	1
CPB1220	Dispositivo per refrigerazione Buffet Camchiller per i bar per alimenti Versa, tavoli da lavoro e bar per alimenti da tavolo	46,99 x 32,07 x 10,16	1
VBRWC	Copertura pozzetti per Food Bar/Tavolo di lavoro Versa	53,02 x 33,02 x 5,08	1
VCS32KEYT	Vassoio per la tastiera del carrello Versa	52,4 x 25,71 x 5,08	1

Versa Food Bar include Versa Food Bar con e senza armadietto.

Espositori da tavolo per cibo

- Trasformate un tavolo di 122 o 183 cm in un buffet di servizio su due lati o in una stazione servizio bevande.

- Un pozzetto con spessa coibentazione in schiuma mantiene il cibo freddo per ore con i Buffet Camchillers o ghiaccio.
- Il tappo di drenaggio consente una pulizia facile e veloce.

Espositori buffet

- Ideali per snack e bevande fredde.
- L'espositore buffet con protezione igienica è perfetto per buffet self-service con servizio da un solo lato.



4FBRTT Espositori da tavolo per cibi
Buffet Camchiller® disponibile.



Protezione igienica FSG480

La protezione igienica indipendente è un'eccellente vetrina per i dessert o le insalate.



Base dell'espositore buffet BUF48

Aumentate le vendite delle vostre bevande esponendole sul ghiaccio.



Protezione igienica BBR480

Espositori buffet con protezione igienica.

CODICE	DIMENSIONI ESTERNE D'INGOMBRO	BACINELLE GN 1/1 H 100	DIMENSIONI INTERNE DEL POZZETTO
Food Bar da tavolo	Lu x La x A		Lu x La x P
6FBRTT	181,6 x 84,5 x 68,6 cm	5	159,7 x 51,1 x 16,5 cm
5FBRTT	161,3 x 84,5 x 68,6	4	127,2 x 51,1 x 16,5
4FBRTT	129,5 x 84,5 x 68,6	3	94,6 x 51,1 x 16,5
Espositore buffet	Lu x La x A		Lu x La x P
BUF72	171,5 x 61 x 17,8	5	159,7 x 51,1 x 12,7
BUF48	106,2 x 61 x 17,8	3	94,6 x 51,1 x 12,7
Protezione Igienica con sostegno libero	Lu x La x A		Lu x La
FSG720	187,6 x 41,9 x 62,2	—	171,5 x 38,7
FSG480	121,9 x 41,9 x 62,2	—	106,7 x 38,7
Espositore Buffet con protezione igienica	Lu x La x A		Lu x La x P
BBR720	187,6 x 61,3 x 62,2	5	159,7 x 51,1 x 12,7
BBR480	121,9 x 61,3 x 62,2	3	94,8 x 51,1 x 12,7

Confezione da: 1 cad.

Colori: Nero (110), Blu (186), Grigio Verde Kentucky (519), Rosso Rovente (158).

Pannelli di supporto per recipienti cilindrici ed insalatiere sono disponibili solo in Bianco (148), Grigio Granito (191), Arenaria (614).

I modelli BUF48 e BUF72 sono certificati da NSF.

A norma NSF solo per il contatto non diretto con gli alimenti.



DISPOSIZIONI DI ESEMPIO DEL FOOD BAR

Visitare il sito www.cambro.com/schools per risorse, procedure ottimali e manifesti gratuiti del food bar.



Modello da 152 cm



Modello da 183 cm



Bar per cibi freschi Colazioni preconfezionate

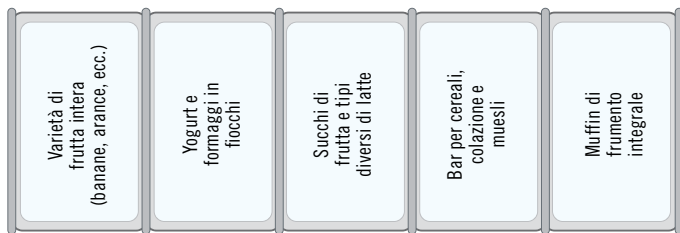

Tema Arcobaleno

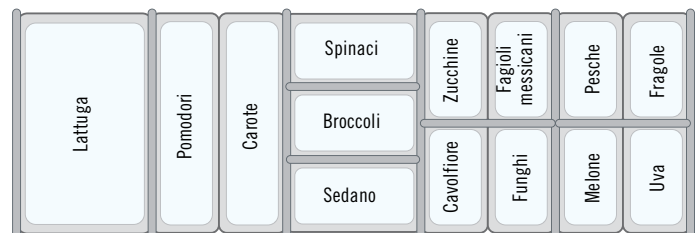

Bar per cibi freschi Pranzi preconfezionati



Tema Taco

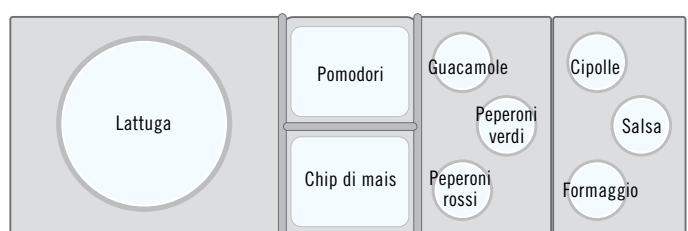

Tema Chili

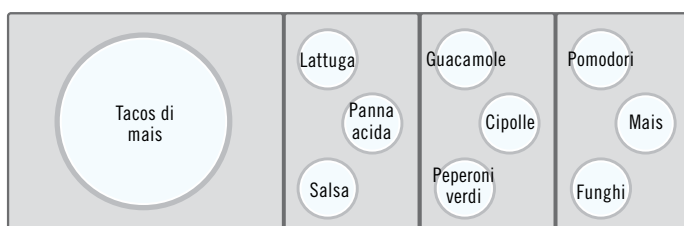

Tema Burger

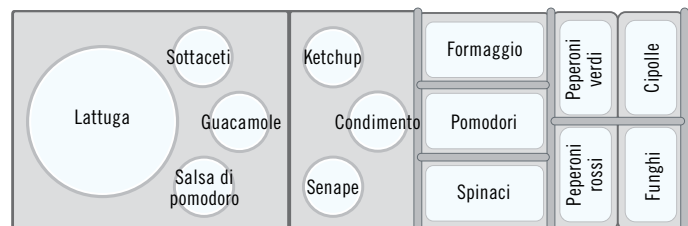

SISTEMA CAMKIOSK®



- Incrementate le vendite offrendo i vostri prodotti nei posti meno tradizionali vicini ai clienti.
- Due armadietti termici per la conservazione dei cibi mantengono le temperature sicure dei cibi caldi o freddi e/o delle bevande.
- Usate i copripozzetti opzionali per coprire i pozzetti con le bacinelle e ricavare uno spazio di appoggio più ampio.
- La robusta struttura in polietilene resiste ad ogni condizione climatica, è isolato con poliuretano e non si incrina, ammacca, rigonfia, arrugginisce o rompe.
- Le ruote orientabili di 15,2 cm permettono di spostare facilmente il carrello dalla cucina al luogo di servizio, dove vengono bloccate in posizione.

SISTEMA CARRELLI & LAVANDINI CAMKIOSK®



Le aste rientrabili permettono di abbassare di 30,5 cm il baldacchino, per uno stoccaggio facile e veloce.



Carrello KVC854C con 4 pozzetti e baldacchino.

Colori di carrello Colore del baldacchino

186	Blu Marina	157	Beige
158	Rosso		

Colori di carrello Colore del baldacchino

191	Grigio Granito	519	Verde Kentucky
192	Verde Granito		
519	Verde Kentucky		
426	Base Verde Granito e ripiano superiore Nero		

Personalizzate il vostro carrello CamKiosk per promuovere la vostra attività.

BORDO DEL BALDACCHINO E PANNELLO IN ALTO (addebiti per lato)

Un colore	**
Due colori	**
Tre colori	**

PANNELLO DI PRESENTAZIONE FRONTALE (Pannello Cruising Café® standard)

Addebito di preparazione per pannello	**
Addebito per colore	**

**Per i prezzi, contattare il rappresentante Cambro.



In posizione comoda, il cassetto per il denaro contante (incluso) può essere riposto anche negli altri compartimenti.



Messi direttamente sopra i pozzetti delle bacinelle o sopra l'armadietto termico del CamKiosk, i Camchillers® mantengono freddi i cibi freddi confezionati durante il trasporto e il servizio dei cibi.



Ripiano superiore a 4 pozzetti



Ripiano superiore a 6 pozzetti

CODICE	POZZETTI FORMATO 1/1	DIMENSIONI TOT. Lu x La x A
Carrelli CamKiosk		
KVC854	4	216 x 85 x 179 cm
KVC854C	4	216 x 85 x 239
KVC856	6	216 x 85 x 179
KVC856C	6	216 x 85 x 239

C: Baldacchino

Capacità per comparto

Due comparti per conservare cibi caldi o freddi in bacinelle Gastronorm con coperchi.

- 12 bacinelle GN 1/1, h. 6,5 cm
- 8 bacinelle GN 1/1, h. 10 cm
- 6 bacinelle GN 1/1, h. 15 cm oppure
- 4 bacinelle GN 1/1, h. 20 cm.
- 4 Camtrays 2025 o
- 8 Camtrays 3253.

Colori del copri-pozzetto:

Nero (110), Rosso (158), Blu Marina (186), Verde Kentucky (519), Grigio Granito (191), Verde Granito (192).

Colore del tagliere: Bianco (148).

Colore del Camchiller: Blu Freddo (159).

Colore del ThermoBarrier:

Blu Ardesia (401).

† L'unità a 220V comprende la spina europea tipo CEE7



Camchiller & ThermoBarrier

CODICE	DESCRIZIONE	DIMENSIONI Lu x La x A	CONF.
Accessori opzionali			
CB1220	Tagliere	53,5 x 33,5 x 1,3 cm	1
CP814	20,32 x 35,56 cm Camchiller®	3,81 x 20,32 x 35,56	1
CP1220	Camchiller	53 x 33 x 3,8	1
WCR1220	Copri-pozzetto	53,5 x 33 x 5	1
1600DIV	Ripiano isolato ThermoBarrier®	53 x 33,5 x 3,8	2

CARRELLO LAVANDINO, STAZIONE DI LAVORO E CARRELLO PORTA-ATTREZZATURE CAMKIOSK®

Lavandino CamKiosk

- Lavandino elettrico incorporato; può essere usato da solo o con il carrello CamKiosk.
- Utilizzabile con acqua calda e fredda fino a 70 lavaggi delle mani.
- Comprende: Doppio lavello, due serbatoi d'acqua potabile da 19 litri, due contenitori per acqua di scarico da 28,5 litri, dispenser per sapone lavamani e supporto per asciugamani di carta in rotolo.
- La robusta struttura in polietilene non si incrina, ammacca, rigonfia, arrugginisce o rompe.
- Il carrello lavandino serve solo per lavarsi le mani. Non contiene il filtro per purificare l'acqua e renderla potabile.
- Il rubinetto è conforme alle norme sui prodotti senza piombo.

Colori: Grigio Granito (191), Verde Granito (192), Blu Marina (186), Rosso (158), Verde Kentucky (519), base Nera con ripiano superiore e sportelli Grigio Granito (426).

Ruote orientabili da 15,2 cm: 2 fisse, 2 orientabili, 2 con freno.

Il carrello con lavandino per lavare le mani è protetto dal brevetto statunitense 6,173,458 B1.



Solo la pompa dell'acqua è approvata da UL e NSF.



Il riscaldatore dell'acqua e la pompa dell'acqua assorbono un massimo di 11,25 amp. o 0,7 amp., rispettivamente. Il sistema elettrico del carrello con lavandino funziona in media a 10 amp.

Disponibili il rubinetto ADA. Per ulteriori informazioni contattare il rappresentante Cambro.

Il lavandino è concepito per il lavaggio delle mani. Non contiene il filtro purificatore per rendere potabile l'acqua.

CODICE	VOLTAGGIO	DIMENSIONI Lu x La x A
KSC402	110V	103 x 84 x 116 cm

Confezione da: 1 cad.

Stazione di lavoro CamKiosk

- Usare per commercializzare voci del menu, ricavare una spazio di lavoro aggiuntivo o completare le transazioni di vendita.
- L'ampio armadietto è perfetto per riporvi articoli vari.
- La robusta struttura in polietilene resiste ad ogni condizione climatica, e non si incrina, ammacca, rigonfia, arrugginisce o rompe.

Colori: Grigio Granito (191), Verde Granito (192), Blu Marina (186), Rosso (158), Verde Kentucky (519), base Nera con ripiano superiore e sportelli Grigio Granito (426).

Ruote orientabili da 15,2 cm: 2 fisse, 2 orientabili, 2 con freno.

Dimensioni della superficie di lavoro in alto: 57,2 x 66 cm.



Mostrato con tagliere opzionale e dispenser per asciugamani di carta in rotolo.

CODICE	DESCRIZIONE	DIMENSIONI Lu x La x A
KWS40	Stazione di lavoro	103 x 84 x 116 cm
CB1220	Tagliere	53,5 x 33,5 x 1,3

Confezione da: 1 cad.

Carrello porta-attrezzature

- Perfetto per stazioni self-service, aree di preparazione dei cibi o per registratori di cassa.
- Aperture in alto o di lato per farvi passare cavi e fili elettrici.
- La robusta ma leggera struttura in polietilene non si incrina, ammacca, rigonfia, arrugginisce o rompe.
- Consegnato già assemblato.

Colore: Nero (110).

Ruote: per prestazioni pesanti da 12,7 cm (2 fisse, 2 orientabili con freno).

*Articolo per ordinazioni speciali, non disponibile a magazzino – non si accettano restituzioni.



Apertura con ampio spazio per sedere comodamente.

CODICE	DESCRIZIONE	DIMENSIONI La x P x A**
ES28	Solo carrello	71 x 71 x 99 cm
ES28RL*	Carrello con mensola-guida sui lati destro e sinistro del cassetto	112 x 71 x 99

**Con mensola. L'altezza comprende le ruote.

CARRELLI PER CIBI CAMCRUISER®

- Aumenta le opportunità di guadagno fuori dalla cucina o dalla mensa e riduci il tempo di attesa per i tuoi clienti!
- Prodotti in robusto polietilene, non si incrinano, ammassano, rigonfiano, arrugginiscono o rompono.
- La tabella del menu può essere personalizzata con un marchio personale o un messaggio.
- I modelli più grandi CVC724 e CVC72 dispongono di scomparti isotermitici per la conservazione dei cibi e pozzetti per inserirvi le bacinelle Gastronorm.
- Il modello compatto CVC55 ha sue scomparti aperti, un pozzetto per un'unica teglia di cibo, un tagliere e un ombrellone.

Colore del carrello	Colore-ombrellone
Nero (110)	
Rosso (158)	
Verde Kentucky (519)	
Grigio granito (191)	
Verde granito (192)	



CVC724

DIMENSIONI SCOMPARTI APERTI:
LA 33,5 x P 61,5 x A 34 cm



CVC72

CVC72 & CVC724



CVC724 – 4 pozzetti per bacinelle GN 1/1 o da chiudere con il tagliere o con copri-pozzetto per ricavare un piano di appoggio più ampio.



CVC72 - 1 pozzetto per bacinella GN 1/1 e due pozzetti più larghi.



Lo scomparto aperto contiene il cassetto "Cassa" inserito in un apposito vassoio.

CODICE	CVC724	CVC72	CVC55
DIMENSIONI TOTALI* LU x LA x A	189 x 81 x 239 cm	189 x 81 x 239 cm	140 x 80 x 238 cm
ALTEZZA PIANO DI LAVORO	93 cm	93 cm	101 cm
CAPACITA' POZZETTI	4 GN 1/1	Pozzetto centrale, 1 GN 1/1 2 pozzetti laterali, L 56 x L 39 x P 15 cm	1 GN 1/1
CAPACITA' COMPARTO CHIUSO	2 bacinelle GN 1/1-20 cm + 2 bacinelle GN 1/1 h. 6,5 cm 4 bacinelle GN 1/1 h. 15 cm 6 bacinelle GN 1/1 h. 10 cm 8 bacinelle GN 1/1 h. 6,5 cm 4 Camtrays 2025 o 8 Camtrays 3253	2 bacinelle GN 1/1-20 cm + 2 bacinelle GN 1/1 h. 6,5 cm 4 bacinelle GN 1/1 h. 15cm 6 bacinelle GN 1/1 h. 10 cm 6 bacinelle GN 1/1 h. 10 cm 8 bacinelle GN 1/1 h. 6,5 cm 4 Camtrays 2025 o 8 Camtrays 3253	—
CAPACITA' COMPARTO APERTO	1 cassetto "Cassa" 1 GN 1/1- h. 15 cm o 2 GN 1/1- h. 10 cm o 3 GN 1/1- h. 6,5 cm	1 cassetto "Cassa" 1 GN 1/1- h. 15 cm o 2 GN 1/1- h. 10 cm o 3 GN 1/1- h. 6,5 cm	—
DIAMETRO OMBRELLONE	183 cm	183 cm	152 cm
RUOTE	20,3 cm - 4 orientabili con freno	20,3 cm - 4 orientabili con freno	15,2 cm - 2 fisse, 2 orientabili con freno
CASSETTO "CASSA"	Si	Si	—
TABELLA MENU'	Si	Si	—
PANNELLO ANTERIORE	Si	Si	Si
MANIGLIE INCORPORATE	2	2	1

*Ombrellone incluso. Altezza del piano di servizio 130 cm.



CVC55

L'unità viene spedita con ombrellone e tagliere.
Il pannello frontale può essere personalizzato.

Colore del tagliere: Bianco (148).
Colore del Camchiller: Blu Fredda (159).
Colori delle barre divisorie:
Bianco (148), Trasparente (135).
Colore della cinghia di sicurezza: Nero (110).
Colore del ThermoBarrier®:
Blu Ardesia (401).

Copri-pozzetto dello stesso colore del carrello.

CVC55 è coperto da brevetto U.S.
D 362,102.



Camchiller,
ThermoBarrier, e
Barre divisorie.



Pizza Camcruiser



Sandwich Camcruiser



Hot Dog Camcruiser



Soft Drink Camcruiser

Gli scomparti sono aperti per potervi riporre l'attrezzatura e le provviste. La cinghia di sicurezza è facoltativa e viene venduta separatamente.

DIMENSIONI SCOMPARTO SINISTRO:
L 61,5 x A 72,5 x P 70 cm

DIMENSIONI SCOMPARTO DESTRO:
L 54,5 x A 72,5 x P 70 cm

CVC55



Il pozzetto può contenere una bacinella GN 1/1 o bacinelle più piccole con barre divisorie.



Apertura di 10 x 17 cm per il passaggio dei cavi elettrici, che può essere richiusa con l'apposito coperchio.

CODICE	DESCRIZIONE	ADATTO A	DIMENSIONI TOTALI Lu x La x A
Accessori opzionali			
CB1220	Tagliere	CVC724, CVC72, CVC55	53,5 x 33,5 x 1,3 cm
CP1220	Camchiller®	CVC724, CVC72	53 x 33 x 3,8
DIV12	Barre divisorie	CVC724, CVC72, CVC55	Lung. 32,5
WCR1220	Copri-pozzetto	CVC724, CVC72, CVC55	53,5 x 33 x 5
730STP	Cinghia di sicurezza	CVC55	—

DIV12 Conf.: 3 730STP Conf.: 2 Conf.: 1

POSTAZIONE CAMSHELIVING® FLEX

- Per ridurre i tempi di servizio e dare ai bambini il tempo di mangiare, collocando le stazioni portatili Grab-N-Go in punti comodi.
- Ideale per colazioni al volo, per servire frutta e verdura fresche, migliorare le vendite e per rinfreschi serali o estivi.
- Usate le bacinelle nere Camwear® e le barre divisorie ad angolo per un look moderno e un facile accesso ai prodotti.



Camshelving Elements



Camshelving Premium



CODICE	DESCRIZIONE	DIMENSIONI P x Lu x A	CAD.
Il pacchetto EMU244870FXPKG include			
EMPK2470	Kit montante mobile con ruote	610 x 1220 x 1778 mm	2
EMTR482PK	Traverse mobile	1220	4
EDBA	Barre divisorie ad angolo	610	36
CSID6	Targhette identificative	25 x 152	24
Accessori opzionali			
EMSK2448S1	Kit di ripiani lisci	610 x 1220	1
12189CW135	Contenitore trasparente per alimenti Camwear	305 x 460 x 230	12
1218SCCW135	Camwear SlidingLid™ trasparente	305 x 460	12
CP814159	Camchiller® compatto	Lu 355,6 x La 203,2 x A 38	12

CODICE	DESCRIZIONE	DIMENSIONI P x Lu x A	CAD.
Il pacchetto CPMU244867FXPKG include			
CPMPK2467	Kit montante mobile con ruote	610 x 1220 x 1778 mm	2
CPTR482PK	Traverse	1220	4
CSDBA	Barre divisorie ad angolo	610	36
CSID6	Targhette identificative	25 x 152	24
Accessori opzionali			
CPSK2448S1	Kit di ripiani lisci	610 x 1220	1
16CW110	Bacinelle nere Camwear	325 x 530	12
CP814159	Camchiller compatto	Lu 355,6 x La 203,2 x A 38	12



Barre divisorie ad angolo

Tengono saldamente in posizione le bacinelle e i contenitori consentendo un facile accesso al contenuto.



Scatola stoccaggio per alimenti Camwear

Infrangibile e durevole, questo contenitore trasparente consente di vedere il prodotto. Ideale per servire frutta e verdura sfusa durante il giorno e tenerla fresca in frigorifero o in congelatore la notte.



Bacinelle GN in Camwear

Conservate, trasportate e servite con una sola bacinella. Queste resistenti bacinelle nere offrono un look elegante e moderno e sono facili da pulire e riporre quando non in uso.



Camchiller compatto

Mantenete i prodotti sensibili alla temperatura freschi per ore con i Camchiller. Riducete il rischio di contaminazione crociata eliminando l'uso del ghiaccio.

SEDILI PER BAMBINI E ORGANIZZATORI IN VASCHEE CAMBRO®

Sedili per bambini

- Sedili profilati, alte fiancate, larghe basi quadrate e superfici antiscivolo pensati per la sicurezza ed il comfort dei bambini.
- Due modelli disponibili: sedile singolo o doppio, con o senza cinture di sicurezza.
- Prodotti in robusto polietilene, non si incrinano, ammaccano, rigonfiano, arrugginiscono o rompono.



I sedili per bambini sono disponibili con o senza cinture

Colori: Nero (110), Marrone Scuro (131), Caffelatte (157), Blu (186), Verde Kentucky (519), Rosso Rovente (158).

Venduti solo in confezioni complete.



DIMENSIONI	La x P x A
Totale	29,5 x 28,6 x 20,6 cm
Base del sedile	22,2 x 24,7
Sedile interno	24,1 x 24,7 x 10,2

DIMENSIONI	La x P x A
Totale	31,6 x 31,1 x 23,8 cm
Base del sedile A	31,6 x 31,1
Base del sedile B	32,1 x 30,8
Sedile interno A	21 x 24,4 x 8,3
Sedile interno B	27,3 x 27,3 x 12,1



A Sedile Singolo

B Sedile Doppio

CODICE	100BC	100BC1	100BCS
Sedile Singolo			
DESCRIZIONE	senza cinghia	senza cinghia	con cinghia
CONFEZIONE DA CAD	4	1	4

CODICE	200BC	200BC1	200BCS
Sedile Singolo			
DESCRIZIONE	senza cinghia	senza cinghia	con cinghia
CONFEZIONE DA CAD	4	1	4

Organizzatori in vaschette Cambro®

- Usateli per riporre condimenti non deperibili, articoli diversi e tovaglioli monouso.
- Contengono le vaschette sistemate in 2 x 3, 2 x 4, 3 x 3, o 3 x 4 in base alle esigenze.
- Stampati monoblocco in polietilene.
- Appendeteli al muro o posateli in piano (ogni organizzatore può sostenere fino a 4,5 kg).
- Facili da assemblare e da pulire.

Solo vaschette colori: Marron Scuro (131), Nero (110), Blu Ardesia (401), Grigio Macchiato (480).

Soluzione combinata – Linea Versa

Colori: Nero (110), Grigio Macchiato (480).



PRODOTTI E COLORI A STOCK NEL NOSTRO MAGAZZINO EUROPA

5412CBP: (131), (480)
6RS6: (480)



La figura mostra gli organizzatori Versa montati alla parete.



Tutte le vaschette sono vendute a parte. 5412CBP



8RS8



6RS6

CODICE	DESCRIZIONE	INGOMBRO	CONFEZIONE DA CAD
Solo vaschette		La x P x A	
5412CBP		13 x 30,5 x 11 cm	12
Soluzione combinata – Linea Versa		Lu x P x A (unità completa)	
12RS12	Supporto con 12 vaschette	64,8 x 54,3 x 36,2	1
9RS9	Supporto con 9 vaschette	51,1 x 54,3 x 36,2	1
8RS8	Supporto con 8 vaschette	64,8 x 48,8 x 24,1	1
6RS6	Supporto con 6 vaschette	51,1 x 48,8 x 24,1	1



MOBILI BAR CARRELLATI CAMBARS®

- Mobili bar eleganti e carrellati ideali per qualsiasi ambiente.
- Disponibili in 3 versioni: economy per il servizio bibite in lattina o bottiglia; allestimento parziale o completo con erogatore a pistola di bevande gassate per pre-mix (bombole) o post-mix (sciroppi in buste in scatole).
- Disponibile in tre formati:
 - Grande, BAR730, perfetto per ricevimenti e cocktail party.
 - Medio, BAR650, entra negli ascensori standard, ideale per eventi medio-piccoli.
 - Piccolo, BAR540, ultra portatile per uso fuori dall'ambiente consueto e per eventi in spazi limitati.
- Tutti i modelli sono dotati di rastrelliera e di pozzetto per ghiaccio con coperchio per 36,3 kg di ghiaccio. Il pozzetto del modello BAR540 viene fornito senza coperchio.
- Prodotti in polietilene resistente agli urti e impermeabile non si incrinano, ammaccano, rigonfiano, arrugginiscono o rompono.
- Leggeri e portatili.
- Si disassemblano facilmente per una comoda pulizia, e si riassemblano con facilità.





BAR540 mostrato nella livrea Standard Sabbia Granito (194).



BAR650DS mostrato nella livrea Designer Sedona (668).

TRE DIMENSIONI

	SISTEMA ECONOMY	SISTEMA BASE	SISTEMA COMPLETO
Grande BAR730 Modelli 	• Per il servizio di bottiglie, lattine o mixer. • Comprende il contenitore del ghiaccio e la rastrelliera. • Decorazione Standard o Designer.	• Equipaggiato parzialmente per il servizio pre-mix o post-mix. • L'operatore completa l'installazione. • Decorazione Standard o Designer.	• Completamente equipaggiato per il servizio pre-mix o post-mix. • Allestimento Standard o Designer.
Misura Media BAR650 Modelli 	Decorazione Standard BAR650 Decorazione Designer BAR650DS	Decorazione Standard BAR650CP Decorazione Designer BAR650DSCP	Decorazione Standard BAR650PM, BAR650PMT, BAR650PMT200, BAR650DX Decorazione Designer BAR650DSPM, BAR650DSPMT, BAR650DSPMT2, BAR650SDX
Piccolo BAR540 Modelli 	Decorazione Standard BAR540 Decorazione Designer BAR540DS	— —	— —

TRE SISTEMI

PACCHETTI E ACCESSORI PER CAMBAR® PORTATILI

DOTAZIONE STANDARD, EROGATORI PER SELTZ, PACCHETTI IN LIVREA STANDARD E DESIGNER

ATTREZZATURA IN ALLESTIMENTO STANDARD	ECONOMY			SISTEMA BASE		SISTEMA COMPLETO POST-MIX (Sciroppi in Buste in Scatola)				SISTEMA COMPLETO PRE-MIX (Bombole)	
	BAR540	BAR650	BAR730	BAR650CP	BAR730CP	BAR650PM	BAR650PMT	BAR730PM	BAR730PMT	BAR650DX	BAR730DX
ATTREZZATURA IN ALLESTIMENTO DESIGNER	BAR540DS	BAR650DS	BAR730DS	BAR650DSCP	BAR730DSCP	BAR650DSPM	BAR650DSPMT	BAR730DSPM	BAR730DSPMT	BAR650SDSX	BAR730SDSX
Pompe per sciroppi in buste in scatola						3 cad.	3 cad.	6 cad.	6 cad.		
Rastrelliera per buste in scatola (ogni rastrelliera può contenere 3 scatole)						1	1	2	2		
Gassatore						Sì	Sì	Sì	Sì		
Regolatore CO ₂						Sì	Sì	Sì	Sì	Sì	Sì
Catena e morsetto per la bombola di CO ₂				Sì	Sì	Sì	Sì	Sì	Sì	Sì	Sì
Piastra fredda ad 8 circuiti in lavandino per ghiaccio				Sì	Sì	Sì	Sì	Sì	Sì	Sì	Sì
Coperchio per il pozzetto del ghiaccio	Solo lavello	Sì	Sì	Sì	Sì	Sì	Sì	Sì	Sì	Sì	Sì
Cinghie di fermo		1	2	1	2	1	1	2	2	1	2
Erogatore seltz a pistola (5, 6 o 8 Pulsanti)						5	5	8	8	5	6
Rastrelliera (5 o 7 Bottiglie)	5	7	7	7	7	7	7	7	7	7	7
Pompa dell'acqua						Sì	Sì	Sì	Sì		
Serbatoio dell'acqua							Sì		Sì		
Presca per acqua corrente						Sì	Sì	Sì	Sì		
Serbatoio rifiuti		Sì	Sì	Sì	Sì	Sì	Sì	Sì	Sì	Sì	Sì
Copertura in vinile	Sì	Sì	Sì	Sì	Sì	Sì	Sì	Sì	Sì	Sì	Sì

Ruote girevoli: Tutti i modelli BAR540 – Quattro ruote orientabili di 12,7 cm, di cui due con freno. Tutti i modelli BAR650 e BAR730 – Quattro ruote orientabili di 15,24 cm, di cui due con freno.

Erogatore Seltz a Pistola da Wunder-Bar®

- Erogazione rapida di seltz a bassa densità.
- Due anni di garanzia Wunder-Bar.
- Comprende la fondina con dispositivo di scolo.
- Disponibile solo con i sistemi completi.



Post-Mix 8 Pulsanti
(BAR730 Sistema Completo)



Post-Mix 5 Pulsanti
(BAR650 Sistema Completo)



Pre-Mix 6 Pulsanti
(BAR730 Sistema Completo)



Pre-Mix 5 Pulsanti
(BAR650 Sistema Completo)

Colori livrea Standard BAR540, BAR650, BAR730



110
Nero



191
Grigio Granito



194
Sabbia Granito

Solo BAR650, BAR730

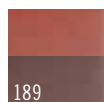

189
Marrone Mogano
a Due Tonalità



420
Grigio Granito
con base Nera

Solo BAR540



131
Marrone
Scuro

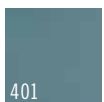

401
Blu Ardesia

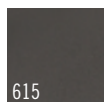

615
Grigio carbone

Decorazione Designer Solo BAR650, BAR730



667
Manhattan

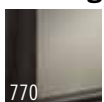

770
Chicago

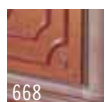

668
Sedona



669
Carmel

Le opzioni di colore per la livrea Designer del BAR540 sono elencate nei dettagli del BAR540.

Piatto freddo esclusivo

- La progettazione "roof top" brevettata consente lo scarico dell'acqua di fusione del ghiaccio sul fondo della bacinella del ghiaccio e nel contenitore dell'acqua di scarico.
- L'esposizione del circuito attraverso il piatto freddo raffredda i liquidi erogati dalla pistola per seltz.



Il piatto freddo s è protetto dal Brevetto U.S.A. 5,743,602.

Accessori Opzionali per i Cambar

CODICE	DESCRIZIONE
650WS	Scaffale a griglia per BAR650's
730WS	Scaffale a griglia per BAR730's
730SR	Rastrelliera per 7 bottiglie
BAR54SR	Rastrelliera per 5 bottiglie

Confezione da: 1 cad.

Colori Dello Scomparto Bottiglie 730SR: Nero (110), Marrone Scuro (131), Grigio Granito (191).

Colori Dello Scomparto Bottiglie BAR54SR: Nero (110), Marrone Scuro (131), Grigio Granito (191), Sabbia Granito (194), Blu Ardesia (401).

CARATTERISTICHE DEL SISTEMA CAMBAR® POST-MIX

Progettato per la massima funzionalità

- La pistola per bibite gassate e la presa a 110 V a protezione GFI sono posizionate ergonomicamente per il facile accesso da parte dell'operatore e per ottimizzare lo spazio di lavoro.
- La linea bibite certificata da NSF con rivestimento Flushable Glas-Flex™ per facilitare il lavaggio e il passaggio anche fra i sapori più forti.
- Igienico e facile da pulire.

Vista anteriore

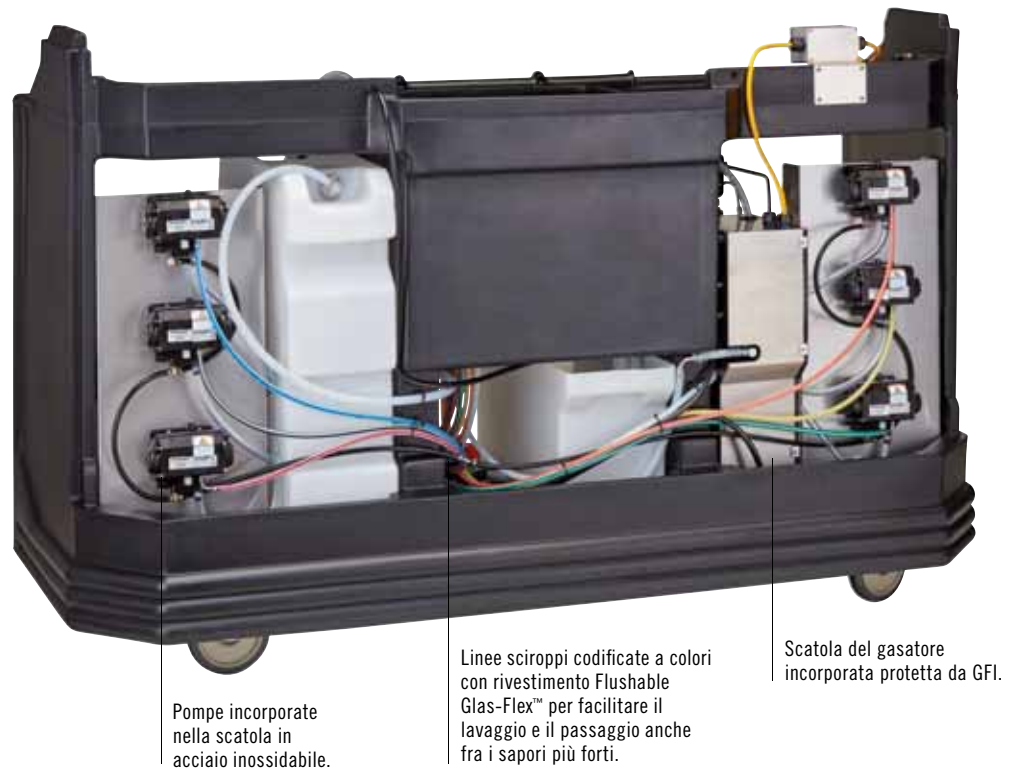

Vista posteriore

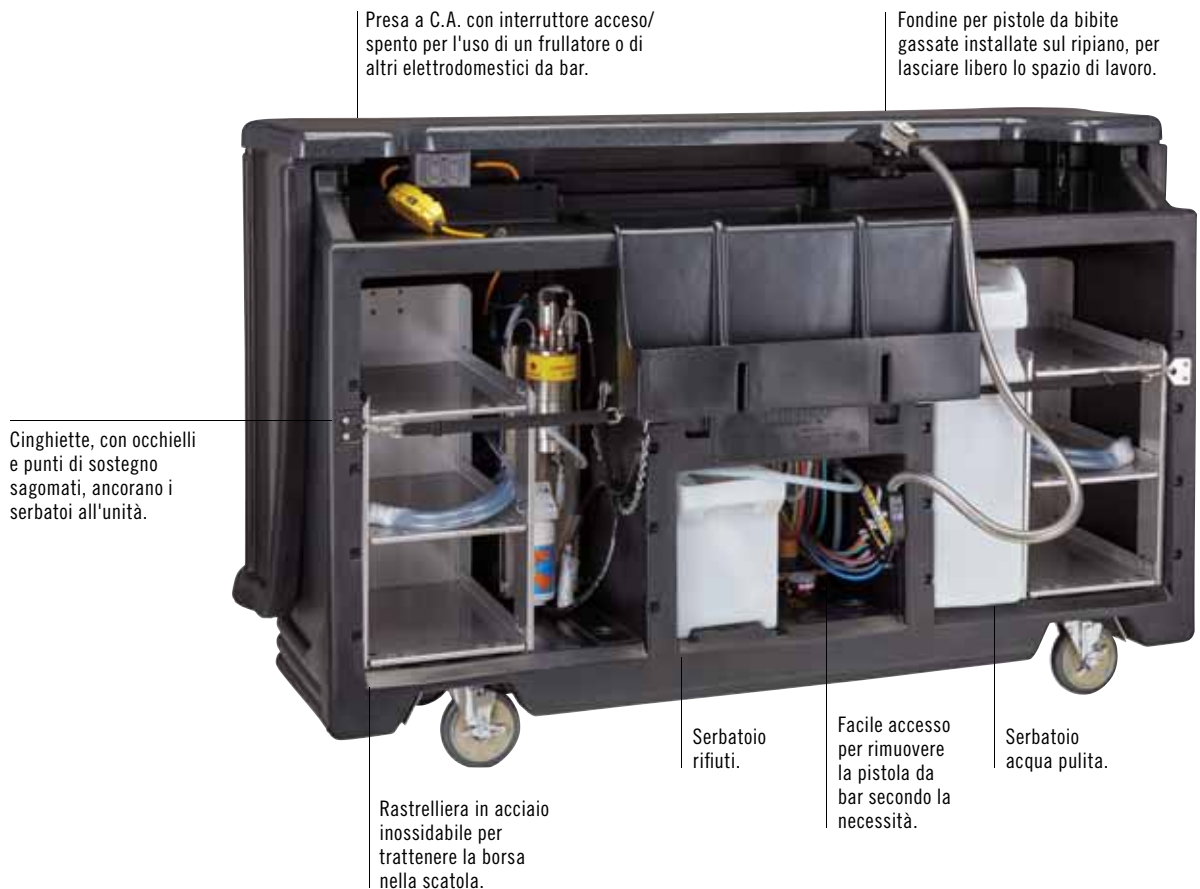

MOBILI BAR CARRELLATI CAMBARS® – SISTEMA COMPLETO BAR730

Sistema post-mix per sciroppi in buste in scatola; 18,9 L (Contiene fino a 6 bag-in-box e 1 serbatoio di CO₂.)

BAR730PM E BAR730DSPM

Include l'attrezzatura standard del Sistema base più:

- 1 pistola per seltz post-mix (8 pulsanti).
- 1 addizionale di anidride carbonica.
- 2 rastrelliere per sciroppi in acciaio inox.
- 6 pompe bag-in-box.
- 1 manometro di regolazione della CO₂ e relative tubazioni, tubo flessibile e linee.
- Tubo con aggancio per acqua corrente.

BAR730PMT, BAR730DSPMT, BAR730PMT220 E BAR730DSPMT2

Comprende tutto quanto sopra, più: 1 serbatoio dell'acqua da 64,3 litri e 1 pompa dell'acqua. Il tubo per il collegamento alla fonte idrica municipale non è compreso.



Modello BAR730SDSX mostrato con Decorazione Designer Carmel (669).



Piatto freddo



BAR730DSPMT
Mostrato con serbatoio dell'acqua e rastrelliere per bag-in-box.



Pompa e Gasatore



Coperchio in vinile in dotazione a tutti i CamBars. Il coperchio non è omologato NSF.

CODICE	VOLT	SERBATOIO DELL'ACQUA	DIMENSIONI L x L x P	PESO DELL'UNITÀ
Decorazione Standard				
BAR730PM	110	No	184,8 x 66 x 121,9 cm	152 kg
BAR730PMT	110	Sì	184,8 x 66 x 121,9	157
BAR730PMT220	220	Sì	184,8 x 66 x 121,9	157
Decorazione Designer				
BAR730DSPM	110	No	197,2 x 72,4 x 120,7	176
BAR730DSPMT	110	Sì	197,2 x 72,4 x 120,7	181
BAR730DSPMT2	220	Sì	197,2 x 72,4 x 120,7	181

Sistema pre-mix per bombola del seltz da 18,9 L (Può contenere fino a 7 bombole del seltz e 1 bombola di CO₂.)

BAR730DX E BAR730SDSX

Include l'attrezzatura standard del Sistema base più:

- 1 pistola per seltz post-mix (6 pulsanti).



Piatto freddo



BAR730DX

CODICE	SERBATOIO DELL'ACQUA	DIMENSIONI L x L x P	PESO DELL'UNITÀ
Decorazione Standard			
BAR730DX	No	184,8 x 66 x 121,2 cm	133 kg
Decorazione Designer			
BAR730SDSX	Sì	197,2 x 72,4 x 120,7	151

MOBILI BAR CARRELLATI CAMBARS® – SISTEMA BASE E ECONOMY

Sistema Base BAR730 parzialmente equipaggiato per il servizio bevande gassate

Richiede l'installazione da parte del cliente di un sistema con erogatore a pistola di bevande gassate per pre-mix o post-mix.

Sono inclusi:

- 1 piatto freddo sigillato con 8 circuiti.
- 1 catena CO₂.
- 1 binario rapido (7 bottiglie).
- 1 bacinella per ghiaccio con capacità di 36,3 kg.
- 1 coperchio della bacinella per ghiaccio.
- 1 contenitore per l'acqua di scarico.
- 2 cinghie di fissaggio.
- 4 ruote girevoli da 15,24 cm, di cui 2 con freno.
- 1 copertura in vinile.

CODICE	DIMENSIONI L x L x P	PESO DELL'UNITÀ
Decorazione Standard		
BAR730CP	184,8 x 66 x 121,9 cm	132 kg
Decorazione Designer		
BAR730DSCP	197,2 x 72,4 x 120,7	146



Piatto freddo

BAR730DSCP

Mostrato con quattro rastrelliere opzionali in filo; vedere i dettagli sotto Pacchetti e accessori per Cambar portatile.

Sistema Economy BAR730 per il servizio bottiglie, lattine o mixer

Sono inclusi:

- 1 binario rapido (7 bottiglie).
- 1 bacinella per ghiaccio con capacità di 36,3 kg.
- 1 coperchio della bacinella per ghiaccio.
- 1 contenitore per l'acqua di scarico.
- 2 cinghie di fissaggio.
- 4 ruote girevoli da 15,24 cm, di cui 2 con freno.
- 1 copertura in vinile.

CODICE	DIMENSIONI L x L x P	PESO DELL'UNITÀ
Decorazione Standard		
BAR730	184,8 x 66 x 121,9 cm	90 kg
Decorazione Designer		
BAR730DS	197,2 x 72,4 x 120,7	111,2



MOBILI BAR CARRELLATI CAMBARS® – SISTEMA COMPLETO BAR650

Sistema post-mix per sciroppi in buste in scatola; 18,9 L (Contiene fino a 3 bag-in-box e 1 serbatoio di CO₂.)

BAR650PM E BAR650DSPM

Include l'attrezzatura standard del Sistema base più:

- 1 pistola per seltz post-mix (5 pulsanti).
- 1 addizionale di anidride carbonica.
- 1 rastrelliera in acciaio inox per bag-in-box.
- 3 pompe bag-in-box.
- 1 manometro di regolazione della CO₂ e relative tubazioni, tubo flessibile e linee.
- Tubo con aggancio per acqua corrente.
- Pompa dell'acqua.
- Filtro dell'acqua.



Piatto freddo

BAR650PMT, BAR650DSPMT, BAR650PMT220 E BAR650DSPMT2

Comprende tutto quanto sopra, più: 1 serbatoio dell'acqua da 64,3 litri e 1 pompa dell'acqua. Il tubo per il collegamento alla fonte idrica municipale non è compreso.

CODICE	VOLT	SERBATOIO DELL'ACQUA	DIMENSIONI L x L x P	PESO DELL'UNITÀ
Decorazione Standard				
BAR650PM	110	No	171,5 x 72,4 x 120,7 cm	137 kg
BAR650PMT	110	Sì	171,5 x 72,4 x 120,7	142
BAR650PMT220	220	Sì	171,5 x 72,4 x 120,7	142
Decorazione Designer				
BAR650DSPM	110	No	171,5 x 72,4 x 120,7	158
BAR650DSPMT	110	Sì	171,5 x 72,4 x 120,7	163
BAR650DSPMT2	220	Sì	171,5 x 72,4 x 120,7	163



Pompa e Gasatore

BAR650DSPMT
Mostrato con serbatoio dell'acqua e rastrelliera per bag-in-box.

Sistema pre-mix per bombola del seltz da 18,9 L (Può contenere fino a 7 bombole del seltz e 1 bombola di CO₂.)

BAR650DX E BAR650SDX

Include l'attrezzatura standard del Sistema base più:

- 1 pistola per seltz post-mix (5 pulsanti).

CODICE	DIMENSIONI L x L x P	PESO DELL'UNITÀ
Decorazione Standard		
BAR650DX	171,5 x 72,4 x 120,7 cm	120,3 kg
Decorazione Designer		
BAR650SDX	171,5 x 72,4 x 120,7	142



Piatto freddo



BAR650SDX

MOBILI CAMBARS® MEDI E PICCOLI – SISTEMA BASE E ECONOMY

Sistema Base BAR650 – Modello Di Medie Dimensioni parzialmente equipaggiato per il servizio bevande gassate

Richiede l'installazione da parte del cliente di un sistema con erogatore a pistola di bevande gassate per pre-mix o post-mix.

Sono inclusi:

- 1 piatto freddo sigillato con 8 circuiti.
- 1 catena CO₂.
- 1 binario rapido (7 bottiglie).
- 1 bacinella per ghiaccio con capacità di 36,3 kg.
- 1 coperchio della bacinella per ghiaccior.
- 1 contenitore per l'acqua di scarico.
- 1 cinghia di fissaggio.
- 4 ruote girevoli da 15,24 cm, di cui 2 con freno.
- 1 copertura in vinile.

CODICE	DIMENSIONI L x L x P	PESO DELL'UNITÀ
Decorazione Standard		
BAR650CP	171,5 x 72,4 x 120,7 cm	129,3 kg
Decorazione Designer		
BAR650DSCP	171,5 x 72,4 x 120,7	137



Piatto freddo

BAR650DSCP
Mostrato con quattro rastrelliere opzionali in filo; vedere i dettagli sotto Pacchetti e accessori per Cambar portatile.

Sistema Economy BAR650 - Modello Di Medie Dimensioni per il servizio bottiglie, lattine o mixer

Sono inclusi:

- 1 binario rapido (7 bottiglie).
- 1 bacinella per ghiaccio con capacità di 36,3 kg.
- 1 coperchio della bacinella per ghiaccio.
- 1 contenitore per l'acqua di scarico.
- 1 cinghia di fissaggio.
- 4 ruote girevoli da 15,24 cm, di cui 2 con freno.
- 1 copertura in vinile.

CODICE	DIMENSIONI L x L x P	PESO DELL'UNITÀ
Decorazione Standard		
BAR650	171,5 x 72,4 x 120,7 cm	78,5 kg
Decorazione Designer		
BAR650DS	171,5 x 72,4 x 120,7	100



BAR650DS
Mostrato con quattro rastrelliere opzionali in filo; vedere i dettagli sotto Pacchetti e accessori per Cambar portatile.

Sistema Economy BAR540 - Modello Di Piccole Dimensioni per il servizio bottiglie, lattine o mixer

Sono inclusi:

- 1 binario rapido (5 bottiglie).
- 1 bacinella per ghiaccio con capacità di 36,3 kg.
- 4 ruote girevoli da 12,7 cm, di cui 2 con freno.
- 1 copertura in vinile.

CODICE	DIMENSIONI L x L x P	PESO DELL'UNITÀ
Decorazione Standard		
BAR540	137,2 x 65,7 x 117,2 cm	53,1 kg
Decorazione Designer		
BAR540DS	137,2 x 65,7 x 117,2	56



BAR540DS

Decorazione Designer

Solo BAR540

670 Base di colore Nero e bancone di colore Nero Carbone

671 Granito e bancone di colore Grigio Ardesia

672 Base di colore Sabbia Granito e bancone di colore Cacao

CARRELLI PORTAGHIACCIO SLIDINGLID™

- La struttura in polietilene e lo spesso strato isolante in poliuretano conservano il ghiaccio per diversi giorni.
- La robusta struttura resiste ad ogni condizione climatica.
- Il falso fondo forato separa il ghiaccio dall'acqua, allungandone i tempi di conservazione.
- Il pozzetto e il piano di scolo incassati separano il ghiaccio dall'acqua, allungando i tempi di conservazione del ghiaccio.
- Le maniglie ergonomiche permettono di manovrare facilmente il carrello.
- Le unità a sommità inclinata con coperchio scorrevole sono sistemabili sotto ripiani e tavoli di lavoro/per catering.



ICS175LB
(basso) Mostrato con ruote Easy Wheels posteriori.



ICS125L
(basso)



ICS100L4S
(basso)

ICS100L
(basso)



ICS175T
(alto)

Colori: Nero (110), Blu Ardesia (401), Marrone Scuro (131), Caffelatte (157), Grigio Granito (191).

I carrelli portaghiaccio SlidingLid ICS125L, ICS125L4S e ICS125LB sono protetti dal brevetto USA D 468,071S. I carrelli portaghiaccio SlidingLid ICS100L e ICS100L4S sono protetti dal brevetto USA D 424,883.



PRODOTTI E COLORE A STOCK NEL NOSTRO MAGAZZINO EUROPA

ICS100L, ICS125L: (191)

Descrizione delle ruote orientabili

Si riferisce al tipo di ruota nella tabella. Tutte le rotelle sono da 12,7 cm.

A: 2 fisse, 2 girevoli, 1 con freno

A1: 2 girevoli, 2 con freno

B: 4 girevoli, 1 con freno

C: 2 girevoli, 1 con freno,
2 — "Easy Wheels" da 20,3 cm

D: 2 girevoli, 1 con freno,
2 — "Easy Wheels" da 25,4 cm

E: 2 girevoli, 1 con freno,
2 — "Easy Wheels" larghe 25,4 cm



ICS175TB
(alto) Mostrato con ruote Easy Wheels posteriori.



ICS200TB
(alto) Mostrato con ruote Easy Wheels larghe posteriori.



CODICE	CAPACITÀ	DIMENSIONI ESTERNE LA x P x A	RUOTE TIPO
Basso			
ICS100L	46 kg	57 x 77 x 73 cm	A1
ICS100L4S	46	57 x 77 x 73	B
ICS125L	57	58,5 x 80 x 74,5	A
ICS125LB	57	58,5 x 80 x 74,5	C
ICS175L	80	61 x 95,5 x 74,5	A
ICS175LB	80	61 x 95,5 x 74,5	D
Alto			
ICS125T	57	58,5 x 80 x 88	A
ICS175T	80	58,5 x 86,5 x 95,5	A
ICS175TB	80	58,5 x 86,5 x 95,5	D
ICS200TB	91	58,5 x 86,5 x 100,5	E

Confezione da: 1 cad.





SISTEMA DI LAVAGGIO E STOCCAGGIO DELLE STOVIGLIE

Sistema di Lavaggio Camrack® 4 in 1
Camdollies®

Carrelli per Carichi Pesanti

Carrello per Vassoi e Piatti / Carrello per
Vassoi e Posate

Carrello Portapiatti Regolabile Serie S

Carrello Portapiatti Regolabile ADC33

Carrelli Portapiatti, Carrello Regolabile
Portavassoi e Portapiatti

Bacchette Portastoviglie Cambox®

Carrello di Servizio KD e Carrello di
Servizio Multiuso KD

Carrelli di Servizio



SISTEMA DI LAVAGGIO CAMRACK® 4 IN 1

Il sistema di lavaggio Camrack protegge i bicchieri e li mantiene puliti fino al prossimo utilizzo, eliminando la necessità di lavarli nuovamente.

Lavaggio Efficiente

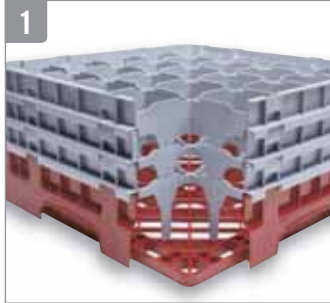

I compartimenti interni aperti consentono la circolazione continua dell'acqua e delle soluzioni detergenti e garantiscono un'asciugatura rapida e completa.

I cestelli Camrack in polipropilene estremamente duraturi sono studiati per resistere agli agenti chimici e alle temperature elevate fino a 93°C.

Stoccaggio Igienico



Pareti esterne chiuse impediscono il contatto con dita e contaminanti e riducono il rischio di rottura e lesioni. Il sistema di copertura Camrack e Camdolly assicura una chiusura totale. I bicchieri rimangono sempre puliti e l'operatore dovrà lavarli una volta sola.

Controllo Delle Scorte



La varietà di colori disponibili per i cestelli base permette di identificare a colpo d'occhio il contenuto e la quantità di ogni cestello. Disponibili in 10 colori.

Sicuro, Trasporto Sanitario



I cestelli Camrack possono essere trasportati anche in campus estesi o fuori dal campus stesso in una singola unità. Manici a presa facile e lati lisci sovrapposti agevolano la sicurezza della manipolazione.

Il coperchio Camrack chiude a tenuta ermetica dall'alto mentre il Camdolly® chiude a tenuta ermetica dal basso.

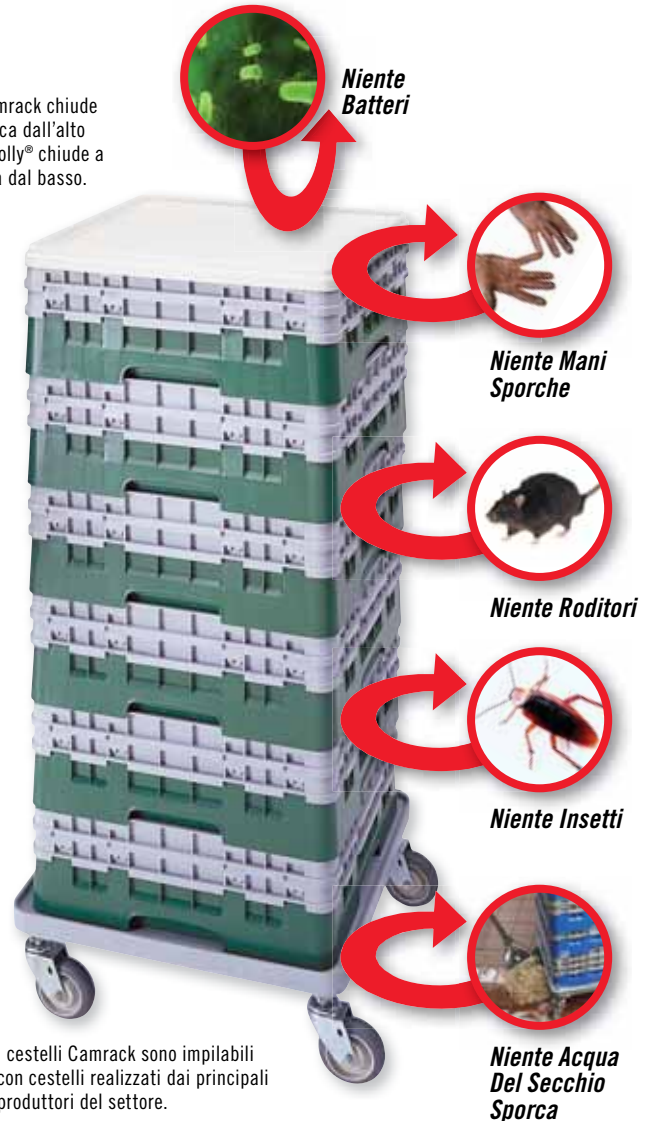

I cestelli Camrack sono impilabili con cestelli realizzati dai principali produttori del settore.



Le opzioni di etichettatura del contenuto comprendono stampaggio a caldo personalizzato a un colore oppure etichette identificative prestampate.



I cestelli Camrack sono tutelati da uno o più dei seguenti brevetti: Cestelli base misura intera D 412,607. Cestelli base misura ridotta D 404,176. Rialzi per cestelli base misura ridotta D 400,321. Rialzi allargati per cestelli D 399,614. Brevetto di servizio per cestelli con rialzo 5,934,486. Cestelli base a rebbi D 403,472.

CESTELLI CAMRACKS® SISTEMA BASE 50/50 PER BICCHIERI E CALICI

Questi cestelli offrono a tutti i vostri bicchieri e calici la massima protezione, dal lavaggio all'uso dallo stoccaggio al trasporto.

Come scegliere il cestello giusto:

- Misurare la larghezza massima del bicchiere per stabilire il numero di compartimenti.
- Misurare l'altezza massima del bicchiere fino al margine superiore del bordo per stabilire l'altezza dei compartimenti.

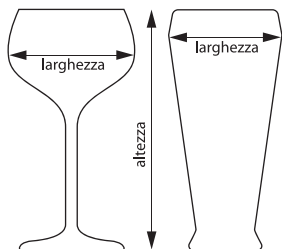

PRODOTTI E COLORI A STOCK NEL NOSTRO MAGAZZINO EUROPA

TUTTI I CAMRACK: (110), (119), (151), (163), (167), (168), (184), (186), (414), (416)



25S534

Le Guide per le dimensioni Camrack sono disponibili nel sito www.cambro.com/mycamracks e sull'app Cambro.

14,9 cm
DIAMETRO MASSIMO



9 COMPARTI

ALTEZZA MASSIMA	9,2 cm	13,3 cm	17,4 cm	21,5 cm	25,7 cm	29,8 cm
CODICE	9S318	9S434	9S638	9S800	9S958	9S1114
CONFEZIONE DA CAD.	5	4	3	2	2	2
ALTEZZA CESTELLO	14,3 cm	18,4 cm	22,5 cm	26,7 cm	30,8 cm	34,9 cm

11,11 cm
DIAMETRO MASSIMO

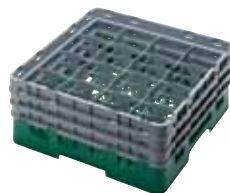

16 COMPARTI

ALTEZZA MASSIMA	9,2 cm	11,4 cm	13,3 cm	15,5 cm	17,4 cm	19,6 cm
CODICE	16S318	16S418**	16S434	16S534**	16S638	16S738**
CONFEZIONE DA CAD.	5	5	4	4	3	3
ALTEZZA CESTELLO	14,3 cm	14,3 cm	18,4 cm	18,4 cm	22,5 cm	22,5 cm
ALTEZZA MASSIMA	21,5 cm	23,8 cm	25,7 cm	27,9 cm	29,8 cm	32 cm
CODICE	16S800	16S900**	16S958	16S1058**	16S1114	16S1214**
CONFEZIONE DA CAD.	2	2	2	2	2	2
ALTEZZA CESTELLO	26,7 cm	26,7 cm	30,8 cm	30,8 cm	34,9 cm	34,9 cm

Colori cestelli sistema base:

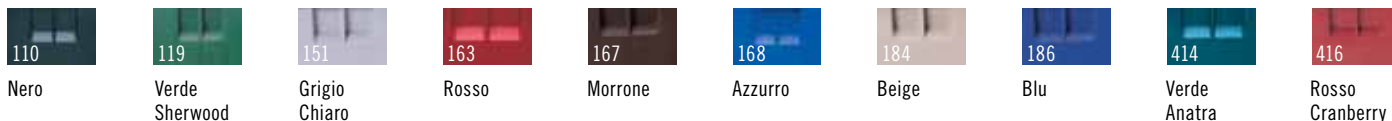

Colore dell'estensore: grigio chiaro (151). **I rialzi non possono essere aggiunti. Personalizzazione disponibile. Vedere il retro di copertina.

I colori illustrati sono indicativi pertanto per un campione rivolgersi al rappresentante Cambro di zona. Per tutte le ordinazioni speciali rivolgersi al rappresentante Cambro di zona.

CESTELLI CAMRACKS® SISTEMA BASE 50/50 PER BICCHIERI E CALICI

Trovate la corrispondenza giusta bicchiere-cestello in www.cambro.com/Reference_Guides.

9,84 cm
DIAMETRO MASSIMO



20 COMPARTI

ALTEZZA MASSIMA	9,2 cm	11,4 cm	13,3 cm	15,5 cm	17,4 cm	19,6 cm
CODICE	20S318	20S418**	20S434	20S534**	20S638	20S738**
CONFEZIONE DA CAD.	5	5	4	4	3	3
ALTEZZA CESTELLO	14,3 cm	14,3 cm	18,4 cm	18,4 cm	22,5 cm	22,5 cm
ALTEZZA MASSIMA	21,5 cm	23,8 cm	25,7 cm	27,9 cm	29,8 cm	32 cm
CODICE	20S800	20S900**	20S958	20S1058**	20S1114	20S1214**
CONFEZIONE DA CAD.	2	2	2	2	2	2
ALTEZZA CESTELLO	26,7 cm	26,7 cm	30,8 cm	30,8 cm	34,9 cm	34,9 cm

**I rialzi non possono essere aggiunti.

8,7 cm
DIAMETRO MASSIMO



25 COMPARTI

ALTEZZA MASSIMA	9,2 cm	11,4 cm	13,3 cm	15,5 cm	17,4 cm	19,6 cm
CODICE	25S318	25S418**	25S434	25S534**	25S638	25S738**
CONFEZIONE DA CAD.	5	5	4	4	3	3
ALTEZZA CESTELLO	14,3 cm	14,3 cm	18,4 cm	18,4 cm	22,5 cm	22,5 cm
ALTEZZA MASSIMA	21,5 cm	23,8 cm	25,7 cm	27,9 cm	29,8 cm	32 cm
CODICE	25S800	25S900**	25S958	25S1058**	25S1114	25S1214**
CONFEZIONE DA CAD.	2	2	2	2	2	2
ALTEZZA CESTELLO	26,7 cm	26,7 cm	30,8 cm	30,8 cm	34,9 cm	34,9 cm

**I rialzi non possono essere aggiunti.

7,94 cm
DIAMETRO MASSIMO



30 COMPARTI

ALTEZZA MASSIMA	9,2 cm	13,3 cm	17,4 cm	21,5 cm	25,7 cm	29,8 cm
CODICE	30S318	30S434	30S638	30S800	30S958	30S1114
CONFEZIONE DA CAD.	5	4	3	2	2	2
ALTEZZA CESTELLO	14,3 cm	18,4 cm	22,5 cm	6,7 cm	30,8 cm	4,9 cm

**PRODOTTI E COLORI A STOCK NEL
NOSTRO MAGAZZINO EUROPA**

TUTTI I CAMRACK: (110), (119), (151), (163), (167), (168), (184), (186), (414), (416)

CESTELLI CAMRACKS® SISTEMA BASE 50/50 PER BICCHIERI E CALICI

7,3 cm
DIAMETRO MASSIMO



36 COMPARTI

ALTEZZA MASSIMA	9,2 cm	11,4 cm	13,3 cm	15,5 cm	17,4 cm	19,6 cm
CODICE	36S318	36S418**	36S434	36S534**	36S638	36S738**
CONFEZIONE DA CAD.	5	5	4	4	3	3
ALTEZZA CESTELLO	14,3 cm	14,3 cm	18,4 cm	18,4 cm	22,5 cm	22,5 cm
ALTEZZA MASSIMA	21,5 cm	23,8 cm	25,7 cm	27,9 cm	29,8 cm	32 cm
CODICE	36S800	36S900**	36S958	36S1058**	36S1114	36S1214**
CONFEZIONE DA CAD.	2	2	2	2	2	2
ALTEZZA CESTELLO	26,7 cm	26,7 cm	30,8 cm	30,8 cm	34,9 cm	34,9 cm

6,2 cm
DIAMETRO MASSIMO



49 COMPARTI

ALTEZZA MASSIMA	9,2 cm	13,3 cm	17,4 cm	21,5 cm	25,7 cm	29,8 cm
CODICE	49S318	49S434	49S638	49S800	49S958	49S1114
CONFEZIONE DA CAD.	5	4	3	2	2	2
ALTEZZA CESTELLO	14,3 cm	18,4 cm	22,5 cm	26,7 cm	30,8 cm	34,9 cm

PRODOTTI E COLORI A STOCK NEL NOSTRO MAGAZZINO EUROPA

TUTTI I CAMRACK: (110), (119), (151), (163), (167), (168), (184), (186), (414), (416)



Colori cestelli sistema base:

Nero	Verde Sherwood	Grigio Chiaro	Rosso	Marrone	Azzurro	Beige	Blu	Verde Anatra	Rosso Cranberry

Colore dell'estensore: grigio chiaro (151). **I rialzi non possono essere aggiunti. Personalizzazione disponibile. Vedere il retro di copertina.

I colori illustrati sono indicativi pertanto per un campione rivolgersi al rappresentante Cambro di zona. Per tutte le ordinazioni speciali rivolgersi al rappresentante Cambro di zona.

CESTELLI CAMRACKS® SISTEMA BAR 50/25 PER BICCHIERI E CALICI

- Molto efficienti per portare meno peso e per conservare i bicchieri in spazi limitati.
- Ideali per le piccole lavastoviglie.

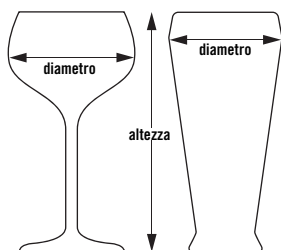

10HS434

Trovate la corrispondenza giusta bicchiere-cestello in www.cambro.com/Reference_Guides.

8 COMPARTI

10,3 cm
DIAMETRO MASSIMO



ALTEZZA MASSIMA	9,2 cm	13,3 cm	17,4 cm	21,5 cm	25,7 cm	29,8 cm
CODICE	8HS318	8HS434	8HS638	8HS800	8HS958	8HS1114
CONFEZIONE DA CAD.	5	4	3	2	2	2
ALTEZZA CESTELLO	14,3 cm	18,4 cm	22,5 cm	26,7 cm	30,8 cm	34,9 cm

10 COMPARTI

8,7 cm
DIAMETRO MASSIMO



ALTEZZA MASSIMA	9,2 cm	13,3 cm	17,4 cm	21,5 cm	25,7 cm	29,8 cm
CODICE	10HS318	10HS434	10HS638	10HS800	10HS958	10HS1114
CONFEZIONE DA CAD.	5	4	3	2	2	2
ALTEZZA CESTELLO	14,3 cm	18,4 cm	22,5 cm	26,7 cm	30,8 cm	34,9 cm

17 COMPARTI

7,3 cm
DIAMETRO MASSIMO



ALTEZZA MASSIMA	9,2 cm	13,3 cm	17,4 cm	21,5 cm	25,7 cm	29,8 cm
CODICE	17HS318	17HS434	17HS638	17HS800	17HS958	17HS1114
CONFEZIONE DA CAD.	5	4	3	2	2	2
ALTEZZA CESTELLO	14,3 cm	18,4 cm	22,5 cm	26,7 cm	30,8 cm	34,9 cm

Colori cestelli sistema base:



Verde Sherwood

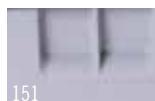

Grigio Chiaro



Morrone

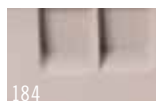

Beige



Blu

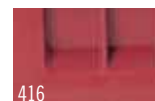

Rosso Cranberry

Colore dell'estensore: grigio chiaro (151). Personalizzazione disponibile. Vedere il retro di copertina. I colori illustrati sono indicativi pertanto per un campione rivolgersi al rappresentante Cambro di zona. Per tutte le ordinazioni speciali rivolgersi al rappresentante Cambro di zona.

CESTELLI CAMRACK® SISTEMA BASE 50/50 E SISTEMA BAR 50/25 PER TAZZE E TAZZINE

- I rialzi interni mantengono le tazze inclinate assicurando il massimo scolo dell'acqua e un'asciugatura rapida e igienica.

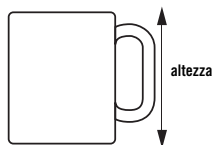

16C414

11,1 x 10,95 cm
COMPARTO



16 COMPARTI

	ALTEZZA MASSIMA TAZZA	6,6 cm	10,7 cm	14,9 cm
CODICE		16C258	16C414	16C578
CONFEZIONE DA CAD.		6	5	4
ALTEZZA CESTELLO		10,1 cm	14,3 cm	18,4 cm

PRODOTTI E COLORI A STOCK NEL NOSTRO MAGAZZINO EUROPA

16C258, 16C414, 16C578, 20C258, 20C414: (151)

11,1 x 8,73 cm
COMPARTO



20 COMPARTI

	ALTEZZA MASSIMA TAZZA	6,6 cm	10,7 cm
CODICE		20C258	20C414
CONFEZIONE DA CAD.		6	5
ALTEZZA CESTELLO		10,1 cm	14,3 cm



10,4 x 11,1 cm
COMPARTO



8 COMPARTI

	ALTEZZA MASSIMA TAZZA	6,6 cm	10,7 cm
CODICE		8HC258	8HC414
CONFEZIONE DA CAD.		6	5
ALTEZZA CESTELLO		10,1 cm	14,3 cm

Cestelli per bicchieri e tazze

Colore: Beige (133).



- Nervature in rilievo per facilità di lavaggio e asciugatura.
- Possibilità di disporre 20 bicchieri o 12 tazze per comparto.



Diametro massimo del bordo interno del bicchiere:
GK2000: 6,6 cm

Diametro massimo del bordo interno della tazza:
KK1200: 7,4 cm

10,4 x 8,73 cm
COMPARTO



10 COMPARTI

	ALTEZZA MASSIMA TAZZA	6,6 cm	10,7 cm
CODICE		10HC258	10HC414
CONFEZIONE DA CAD.		6	5
ALTEZZA CESTELLO		10,1 cm	14,3 cm

CODICE	MISURE	CONFEZIONE DA CAD.
GK2000 (Regal)	35,6 x 45,7 cm	12
KK1200 (Regal)	35,4 x 45,4	12

Colore cestello Sistema Base 50/50: grigio chiaro (151).
Colore dell'estensore: grigio chiaro (151).
Personalizzazione disponibile. Vedere il retro di copertina.

ACCESSORI PER CAMRACK®

Coperchio del cestello Camrack® e carrello Camdolly®

- Usatelo per coprire e proteggere i cestelli Camrack® per piatti, Sistema Base 50/50, dopo avervi sistemato i piatti puliti.
- Usato con un Camdolly®, crea un sistema di stoccaggio igienico e portatile che protegge il contenuto fra un uso e quello successivo.

- Per dire addio all'impiego di pellicole in plastica dispendiose e poco funzionali o di coperchi in vinile.



PRODOTTI E COLORI A STOCK NEL NOSTRO MAGAZZINO EUROPA

DRC2020: (180)
CDR2020, CDR2020H: (151)

COPERCHIO PER CESTELLO SISTEMA BASE 50/50

CODICE	DRC2020
DIMENSIONI ESTERNE	50 x 50 x 2,4 cm

Confezione da: 1 cad Colore: Grigio (180).

CAMDOLLY

CODICE	CDR2020	CDR2020H
DIMENSIONI INTERNE	53 x 53 cm	53 x 53 cm
DIMENSIONI ESTERNE	54,5 x 54,5 x 20,5 cm	54,5 x 59,5 x 94 cm
CAPACITÀ DI CARICO	159 kg	159 kg

Confezione da: 1 cad Colore: Grigio Chiaro (151).
Ruote girevoli: ruote di 10 cm, 4 ruote orientabili, senza freni.

Camrack® IceExpress Per riempire i bicchieri

- Riduce notevolmente i tempi di allestimento dei banchetti.
- Riempie di ghiaccio 25 bicchieri tutti insieme.

- Riduce le rotture ed il rischio di contaminazione.
- Il ghiaccio cade direttamente nei bicchieri senza versamenti o sgocciolii.

CODICE	DIMENSIONI ESTERNE
25SWGf	50,8 x 50,8 x 3,18 cm

Confezione da: 1 cad Colore: Nero (110).



SCELTA DEL CAMRACK GIUSTO

Scelta del Camrack giusto

Cambro offre vari modi per aiutarvi a trovare rapidamente il cestello Camrack giusto:

1. www.cambro.com/mycamracks

Per trovare rapidamente il cestello Camrack adatto alle vostre esigenze, visitare il sito web www.cambro.com/mycamracks. Selezionare l'oggetto prescelto, inserire le misure e la quantità desiderati e il Camrack che risponde alle vostre esigenze comparirà sulla pagina.

2. Catalogo Cambro

Sul retro di questa sezione troverete una pratica guida di riferimento per la giusta corrispondenza cestello-bicchiere.

3. Rappresentante di vendita Cambro

Contattate il vostro rappresentante

Cambro di zona per informazioni dettagliate sulla corrispondenza cestello-bicchiere e consigli sui cestelli Camracks, carrelli e coperchi più adatti alle vostre esigenze. Per trovare il vostro rappresentante di zona riferitevi al retro di questo catalogo, visitate www.cambro.com o chiamate il Servizio Clienti Cambro al numero verde (valido solo in USA) 800 833 3003.

4. Inviare un campione a Cambro

C.E.L. Customer Service.
Kelterstrasse 51
72669 Unterensingen, Germany.

Non dimenticatevi di fornire il nominativo di riferimento con informazioni complete e specificare se vi servono cestelli Camrack di misure intera o di metà misura.

Come scegliere il cestello più adatto:

1. Misurare il **diametro massimo** del bicchiere (calice o bicchiere) per determinare il numero di comparti.
2. Misurare l'**altezza massima** del bicchiere (calice o bicchiere) fino all'estremità superiore del bordo per determinare l'altezza del comparto.

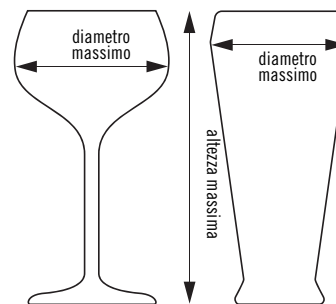

Scaricare l'app Cambro:

inserire l'altezza e il diametro massimo dei bicchieri usati per individuare il Camrack adatto.



CESTELLI BASE CAMRACK®

- Per il lavaggio e lo stoccaggio di grosse stoviglie, come pentole, ciotole e teglie.
- I cestelli di misura ridotta sono ideali per le esigenze più limitate.

PRODOTTI E COLORI A STOCK NEL NOSTRO MAGAZZINO EUROPA

BR258, BR414, BR578, BR712: (110), (119), (151), (163), (184), (167), (168), (186), (414), (416)
CRPHDG2878: (000)



BR578

CESTELLI BASE MISURA RIDOTTA, SISTEMA 50/50

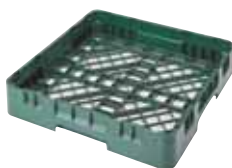

BASE MISURA RIDOTTA

CON 1 RIALZO

CON 2 RIALZI

CON 3 RIALZI

CODICE	BR258	BR414	BR578	BR712
ALTEZZA INTERNA DEL CESTELLO	8,3 cm	12,4 cm	16,5 cm	20,6 cm
ALTEZZA CESTELLO	10,1 cm	14,3 cm	18,4 cm	22,5 cm
CONFEZIONE DA CAD.	6	5	4	3

CESTELLI BASE MISURA RIDOTTA, SISTEMA 50/25



BASE MISURA RIDOTTA

CON 1 RIALZO

CON 2 RIALZI

CON 3 RIALZI

CODICE	HBR258	HBR414	HBR578	HBR712
ALTEZZA INTERNA DEL CESTELLO	8,3 cm	12,4 cm	16,5 cm	20,6 cm
ALTEZZA CESTELLO	10,1 cm	14,3 cm	18,4 cm	22,5 cm
CONFEZIONE DA CAD.	6	5	4	3

Griglia di sicurezza

Trattiene le piccole stoviglie leggere durante il lavaggio. Utilizzabile con i cestelli Camrack di Sistema Base 50/50 o di Sistema Bar 50/25.



CRPHDG2878

GRIGLIA DI SICUREZZA PER CESTELLI BASE MISURA INTERA

CODICE CRPHDG2878

Confezione da cad.: 6 Colore: Gray (000).

Colori cestelli sistema base:



110
Nero*



119
Verde
Sherwood



151
Grigio
Chiaro



163
Rosso*



167
Morrone



168
Azzurro*



184
Beige



186
Blu



414
Verde
Anatra*



416
Rosso
Cranberry

*50/50 Soltanto. Colore dell'estensore: grigio chiaro (151). Personalizzazione disponibile. Vedere il retro di copertina. I colori illustrati sono indicativi pertanto per un campione rivolgersi al rappresentante Cambro di zona. Per tutte le ordinazioni speciali rivolgersi al rappresentante Cambro di zona.

CESTELLI CAMRACK® DI SISTEMA BASE 50/50 PER PIATTI E VASSOI

Cestelli standard per piatti e vassoi 9 x 9

- Progettato per lavare piatti di misure diverse, ciotole, vassoi e coperchi per piatti.
- I cestelli standard possono accogliere:
Diciotto piatti da 25,4 cm
Dodici piatti da 30,5 cm
Ventisette piatti da 19 cm
o
Nove vassoi da 36 x 46 cm.

Cestelli per piatti 5 x 9

- Accolgono piatti standard in una direzione oppure piatti profondi, ciotole e coperchi nella direzione opposta.
- Nella configurazione a 5 possono essere contenuti fino a dieci piatti profondi di 25,4 cm, o scodelle, ciotole, piatti da portata o coperchi.

- Nella configurazione a 9 possono essere contenuti fino a:
Diciotto piatti da 25,4 cm
Dodici piatti da 30,5 cm
Ventisette piatti da 19 cm
o
Nove vassoi da 36 x 46 cm.

Cestello a lato aperto per vassoi

- Accoglie vassoi da self-service o bacinelle GN 1/1.
- Aperto su un lato per facilitare la sistemazione e la rimozione dei vassoi di ogni lunghezza.
- Accoglie fino a 9 vassoi in verticale.

PRODOTTI E COLORI A STOCK NEL NOSTRO MAGAZZINO EUROPA

PR59314, PR59500, PR314, OETR314: (151)



	CESTELLO PER PIATTI 9 X 9	CESTELLO PER PIATTI 9 X 9 CON 1 RIALZO	CESTELLO PER PIATTI 5 X 9	CESTELLO PER PIATTI 5 X 9 CON 1 RIALZO	CESTELLO A LATO APERTO PER VASSOI
CODICE	PR314	PR500	PR59314	PR59500	OETR314*
ALTEZZA INTERNA DEL CESTELLO	8,3 cm	12,4 cm	8,3 cm	12,4 cm	8,3 cm
ALTEZZA CESTELLO	10,1 cm	14,3 cm	10,1 cm	14,3 cm	10,1 cm
CONFEZIONE DA CAD.	6	5	6	5	6

Colore: Grigio chiaro (151). **Colore dell'estensore:** Grigio chiaro (151). Personalizzazione disponibile. Vedere il retro di copertina. I colori illustrati sono indicativi pertanto per un campione rivolgersi al rappresentante Cambro di zona. Per tutte le ordinazioni speciali rivolgersi al rappresentante Cambro di zona. *I rialzi non possono essere aggiunti.

CESTELLI E CILINDRI PER POSATE CAMRACK DI SISTEMA BASE 50/50 E SISTEMA BAR 50/25

- Il canestro a 8 grandi comparti entra nel cestello Sistema Base 50/50 o Sistema Bar 50/25.
- Il cilindro per le posate entra in un cestello Sistema Base 50/50 a 9 scomparti e nel carrello Cambro per piatti e vassoi, modello TDCR12.

PRODOTTI E COLORI A STOCK NEL NOSTRO MAGAZZINO EUROPA

FR258, 8FB434, 8FBNH434: (151)

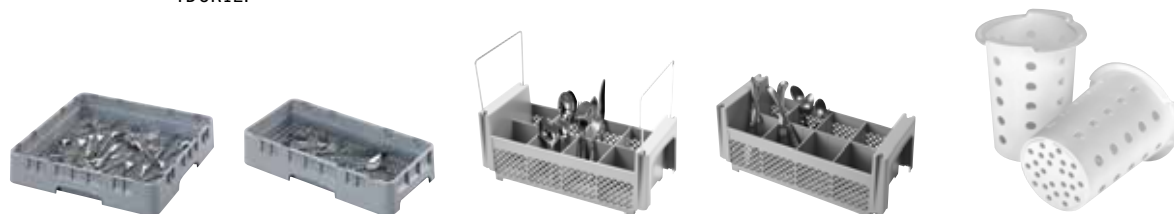

	CESTELLO DI SISTEMA BASE 50/50 PER POSATE	CESTELLO DI SISTEMA BASE 50/50 PER POSATE	CANESTRO DI SISTEMA BAR 50/25 A 8 COMPARTI PER POSTATE	CANESTRO DI SISTEMA BAR 50/25 A 8 COMPARTI PER POSTATE	CILINDRO DELLE POSATE
CODICE	FR258	HFR258	8FB434*Con maniglie	8FBNH434* Senza maniglie	FWC56
ALTEZZA INTERNA DEL CESTELLO	6,7 cm	6,7 cm	12 cm	12 cm	Largo 11,4 cm
ALTEZZA CESTELLO	10,1 cm	10,1 cm	18,4 cm	18,4 cm	Alto 14 cm
CONFEZIONE DA CAD.	6	6	6	6	12

Colore: Grigio chiaro (151). **Colore dell'estensore:** Grigio chiaro (151). **Colore cilindro delle posate:** Bianco (148). Personalizzazione disponibile. Vedere il retro di copertina. I colori illustrati sono indicativi pertanto per un campione rivolgersi al rappresentante Cambro di zona. Per tutte le ordinazioni speciali rivolgersi al rappresentante Cambro di zona. *I rialzi non possono essere aggiunti.

IL SISTEMA DEI CESTELLI CAMRACK®

Il sistema Camrack offre diverse opzioni per ordinare il Camrack giusto sia oggi che in futuro, al variare delle vostre esigenze. Per le istruzioni specifiche sull'assemblaggio e ordinazioni speciali, rivolgersi al rappresentante Cambro.

Scelte Possibili:

1. Una linea completa di Camrack preassemblati, pronti per l'uso, come illustrati nel nostro catalogo, oppure
2. Camrack su misura dietro ordinazione speciale, per esigenze specifiche, oppure
3. Singoli componenti Camrack destinati ai rivenditori per lo stoccaggio e la costruzione di cestelli secondo necessità.

Colori dei cestelli base a comparti:
Verde Sherwood (119), Grigio Chiaro (151), Marrone (167), Beige (184), Blu (186), Rosso Cranberry (416), Nero (110)*, Rosso (163)*, Azzurro (168)*, Verde Anatra (414)*.

Colore del cestello base per tazze:
Grigio Chiaro (151).

Colore dell'estensore:
Grigio Chiaro (151).

È disponibile la personalizzazione.

I cestelli base sistema 50/50 sono protetti da brevetto U.S.A. D 412.607. I cestelli base sistema 50/25 sono protetti da brevetto U.S.A. D 404.176.

*Nuovi colori dei cestelli base; solo cestelli Sistema Base 50/50.

PRODOTTI E COLORI A STOCK NEL NOSTRO MAGAZZINO EUROPA

9E1, 9E2, 16E1, 16E2, 16E4, 16E5, 20E2, 20GE1, 20GE2, 20GE4, 20GE5, 25E1, 25E2, 25E4, 25E5, 30GE1, 30GE2, 36E1, 36E2, 36E4, 36E5, 49E1, 49E2, 16C258, 20C258: (151)
BR258: (110), (119), (151), (163), (184), (167), (168), (186), (414), (416)
E3: (151)

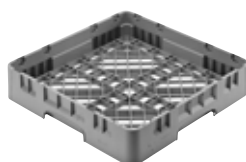

BR = Cestello base Sistema 50/50



HBR = Cestello base Sistema 50/25



E1 = Rialzi a comparti base

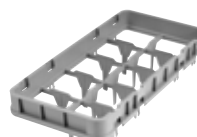

HE1 = Rialzi a comparti base Sistema 50/25



E2 = Rialzi a comparti supplementari Sistema 50/50



HE2 = Rialzi a comparti supplementari

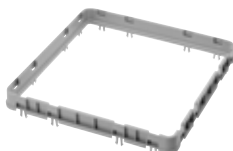

E3 = Rialzo aperto Sistema 50/50



HE3 = Rialzo aperto supplementare



E4 = Rialzi a comparti base Sistema 50/50 a basso profilo per calici

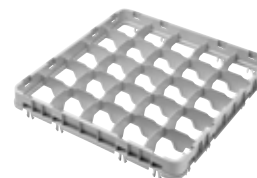

E5 = Rialzi a comparti supplementari Sistema 50/50 a basso profilo per calici

COMPONENTI DEI CAMRACK

COODICE	DESCRIZIONE	DIMENSIONI COMPLESSIVE	COMPARTO	ALTEZZA INTERNA DEL CESTELLO	CONFEZIONE DA CAD
Cestello base sistema 50/50					
BR258*	Cestello base sistema 50/50	500 x 500 x 101 mm	457 x 457 mm	67 mm	6
Cestello base sistema 50/25					
HBR258	Cestello base sistema 50/25	500 x 250 x 101	464 x 213	67	6
Cestelli di "Sistema Base 50/50" per tazze e tazzine					
16C258	Cestello di a 16 comparti per tazze	500 x 500 x 101	111 x 111	67	6
20C258	Cestello di a 20 comparti per tazze	500 x 500 x 101	111 x 89	67	6
Cestelli di "Sistema Bar 50/25" per tazze e tazzine					
8HC258	Cestello a 8 comparti	500 x 250 x 101	105 x 113	67	6
10HC258	Cestello a 10 comparti	500 x 250 x 101	105 x 89	67	6
Rialzi a comparti base – E1 e GE1					
9E1	Rialzi a 9 comparti base	499 x 499 x 51	150 x 150	41	12
16E1	Rialzi a 16 comparti base	499 x 499 x 51	111 x 111	41	12
20GE1	Rialzi a 20 comparti base	499 x 499 x 51	98 x 98	41	12
25E1	Rialzi a 25 comparti base	499 x 499 x 51	89 x 89	41	12
30GE1	Rialzi a 30 comparti base	499 x 499 x 51	79 x 79	41	12
36E1	Rialzi a 36 comparti base	499 x 499 x 51	73 x 73	41	12
49E1	Rialzi a 49 comparti base	499 x 499 x 51	62 x 62	41	12

IL SISTEMA DEI CESTELLI CAMRACK®

CODICE	DESCRIZIONE	DIMENSIONI COMPLESSIVE	COMPARTO	ALTEZZA INTERNA DEL CESTELLO	CONFEZIONE DA CAD
Rialzi a comparti supplementari – E2					
9E2	Rialzi a 9 comparti supplementari	499 x 499 x 51 mm	150 x 150 mm	41 mm	12
16E2	Rialzi a 16 comparti supplementari	499 x 499 x 51	111 x 111	41	12
20E2	Rialzi a 20 comparti supplementari (solo per tazze)	499 x 499 x 51	111 x 89	41	12
20GE2	Rialzi a 20 comparti supplementari	499 x 499 x 51	98 x 98	41	12
25E2	Rialzi a 25 comparti supplementari	499 x 499 x 51	89 x 89	41	12
30GE2	Rialzi a 30 comparti supplementari	499 x 499 x 51	79 x 79	41	12
36E2	Rialzi a 36 comparti supplementari	499 x 499 x 51	73 x 73	41	12
49E2	Rialzi a 49 comparti supplementari	499 x 499 x 51	62 x 62	41	12
Rialzo aperto – E3					
E3	Rialzo aperto (senza comparti)	499 x 499 x 51	457 x 457	41	12
Rialzi a comparti base Sistema 50/50 a basso profilo per calici – E4					
16E4	Rialzo a 16 comparti a basso profilo	499 x 499 x 51	111 x 111	41	12
20GE4	20-Compartment Full Drop Extender	499 x 499 x 51	98 x 98	41	12
25E4	Rialzo a 25 comparti a basso profilo	499 x 499 x 51	89 x 89	41	12
36E4	Rialzo a 36 comparti a basso profilo	499 x 499 x 51	73 x 73	41	12
Rialzi a comparti supplementari Sistema 50/50 a basso profilo per calici – E5					
16E5	Rialzo a 16 comparti a basso profilo	499 x 499 x 51	111 x 111	41	12
20GE5	Rialzo a 20 comparti a basso profilo	499 x 499 x 51	98 x 98	41	12
25E5	Rialzo a 25 comparti a basso profilo	499 x 499 x 51	89 x 89	41	12
36E5	Rialzo a 36 comparti a basso profilo	499 x 499 x 51	73 x 73	41	12
Rialzi a comparti base Sistema 50/25 – HE1					
8HE1	Rialzi a 8 comparti base	502 x 252 x 51	105 x 113	41	12
10HE1	Rialzi a 10 comparti base	502 x 252 x 51	105 x 89	41	12
17HE1	Rialzi a 17 comparti base	502 x 252 x 51	74 diameter	41	12
Rialzi a comparti supplementari Sistema 50/25 – HE2					
8HE2	Rialzi a 8 comparti base	502 x 252 x 51	105 x 113	41	12
10HE2	Rialzi a 10 comparti base	502 x 252 x 51	105 x 89	41	12
17HE2	Rialzi a 17 comparti base	502 x 252 x 51	74 diameter	41	12
Rialzo aperto supplementare – HE3					
HE3	Rialzo aperto supplementare (senza comparti)	502 x 252 x 51	464 x 213	41	12

Colori dei cestelli base a comparti: Verde Sherwood (119), Grigio Chiaro (151), Marrone (167), Beige (184), Blu (186), Rosso Cranberry (416), Nero (110)*, Rosso (163)*, Azzurro (168)*, Verde Anatra (414)*. **Colore del cestello base per tazze:** Grigio Chiaro (151). **Colore dell'estensore:** Grigio Chiaro (151). *Colore disponibile solo per misura intera Tutti i rialzi sono disponibili in grigio chiaro (151). Tutti i cestelli preassemblati vengono spediti con rialzi in grigio chiaro (151). **Colore griglia di sicurezza:** Grigio (000).



PRODOTTI E COLORI A STOCK NEL NOSTRO MAGAZZINO EUROPA

9E1, 9E2, 16E1, 16E2, 16E4, 16E5, 20E2, 20GE1, 20GE2, 20GE4, 20GE5, 25E1, 25E2, 25E4, 25E5, 30GE1, 30GE2, 36E1, 36E2, 36E4, 36E5, 49E1, 49E2, 16C258, 20C258: (151)
BR258: (110), (119), (151), (163), (184), (167), (168), (186), (414), (416)
E3: (151)

PERSONALIZZARSI È FACILE – CAMRACKS® PERSONALIZZATI

Personalizza cestelli Camrack per identificare il contenuto a colpo d'occhio per un controllo accurato inventario e la selezione.

Bollo caldo un logo personalizzato, informazioni o contenuti a standard e / o descrizioni su due lati opposti, diagonali di ogni rack.



O richiedere l'aggiunta di clip prestampati. Fino a 4 Camrack clip può essere aggiunto solo in fase di assemblaggio e di richiedere l'aggiunta di almeno un extender.

COLORE DELLA STAMPA MEDIANTE TIMBRO A CALDO-BIANCO

COME ORDINARE UN CAMPIONE

1. Rivolgetevi al rappresentante Cambro di zona per compilare e trasmettere il modulo di richiesta di un campione alle sedi Cambro elencate sul retro del catalogo.
2. Selezionate la misura, il codice e il colore del cestello. Colore di stampa – solo bianco.
3. Selezionate il processo A) Timbro a caldo o B) Clip Camrack
4. Indicate la posizione del timbro a caldo e/o dell'etichetta identificativa sul cestello. La dimensione massima della stampa mediante timbro a caldo è L 102 x A 31,7 mm. Lo spessore massimo della stampa mediante timbro a caldo per lettera o logotipo non può superare in larghezza 102 mm. Se la riga o il logo supera questo limite, si raccomanda di indicare un formato tipo schizzo.
5. Se viene scelto il processo A, fornire la grafica pronta per la stampa, solo in formato digitale. Il modulo di richiesta del campione deve essere inoltrato alla Cambro PRIMA di inviare la grafica

pronta per la stampa. Se la grafica non è completa, è disponibile il servizio di assistenza grafica al prezzo di **per ogni ora.

6. Inviare via email la grafica al rappresentante Cambro o direttamente alla Cambro all'indirizzo: personalizationcel@cambro.com. Intitolate l'oggetto dell'email con il nome del logo e indicate le informazioni su come contattarvi.

Dimensioni del file: Dimensione della riproduzione 100%, risoluzione 300dpi.

Tipo di file: Adobe® Illustrator®, Photoshop®.

Formato del file: JPEG, TIFF, e EPS.

7. Inviare la grafica digitale a: CEL - Attn: C.E.L. Customer Service. Kelterstrasse 51 72669 Unterensingen, Germany.
8. Domande? Tel: (49)7022-90-100-0; Tel: (39) 0522 90 20 51.
9. Il modulo firmato di approvazione del campione deve essere trasmesso via fax al servizio clienti Cambro prima del presente modulo. Detto modulo è allegato a ciascun campione.

COSTO DI PERSONALIZZAZIONE

- Addebito una-tantum** **solo per timbro a caldo personalizzato
- Addebito per la preparazione** **
- Addebito per campione** **
- Costo per stampa** **per lato, massimo 2 lati.

PER CLIP

Bicchieri o PlateSafe®, prestampati **ciascuno

**Per i prezzi, contattare il rappresentante Cambro.

SIMBOLI E/O DESCRIZIONI STANDARD PER LO STAMPAGGIO A CALDO

Fase 1. Scegliere un simbolo e la lettera corrispondente.

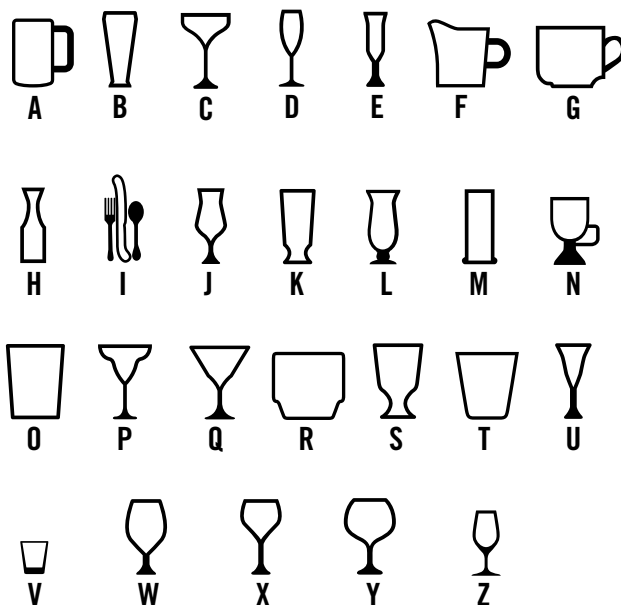

Fase 2. Scegliere la frase e il numero corrispondente.
Disponibile solo in inglese.

- | | | |
|--------------------|--------------------------|---------------------------|
| 1. Beer | 13. Flatware | 25. Rocks (Tumbler Style) |
| 2. Beer Mug | 14. Goblet | 26. Sherry |
| 3. Pilsner | 15. Grande | 27. Shot Glass |
| 4. Brandy | 16. Hi-Ball | 28. Sorbet |
| 5. Champagne | 17. Hurricane | 29. Water (Footed Style) |
| 6. Champagne Flute | 18. Iced Tea | 30. Water (Tumbler Style) |
| 7. Coffee Mug | 19. Irish Coffee | 31. White Wine |
| 8. Collins | 20. Juice | 32. Wine |
| 9. Cordial | 21. Margarita | 33. Red Wine |
| 10. Creamer | 22. Martini | 34. Port |
| 11. Cup | 23. Old Fashion | |
| 12. Decanter | 24. Rocks (Footed Style) | |

OPZIONI DI PERSONALIZZAZIONE TIMBRO A CALDO



LOGOTIPO PERSONALIZZATO E/O TESTO



SIMBOLO E DESCRIZIONE STANDARD



SOLO SIMBOLO STANDARD





































SOLO DESCRIZIONE STANDARD

EXTENDER A ETICHETTA IDENTIFICATIVA CAMRACK®

- L'unico sistema 4 in 1 di gestione delle stoviglie in vetro del settore rende la gestione dell'inventario facile e veloce.
- Queste etichette, realizzate in ABS, sono praticamente infrangibili e progettate in modo da resistere alle alte temperature delle lavastoviglie industriali.
- Una soluzione economica e sostenibile al problema dello smaltimento delle rastrelliere esistenti o del loro contrassegno mediante pennarelli, nastro adesivo o targhe.



ETICHETTE IDENTIFICATIVE PRESTAMPATE (disponibili in confezioni da 6) Per i prezzi, contattare il rappresentante Cambro.

		COODICE			COODICE			COODICE
	Beer	CECBE6000		Goblet	CECGO6000		Rocks (Footed Style)	CECRF6000
	Beer Mug	CECBM6000		Grande	CECGR6000		Rocks (Tumbler Style)	CECRT6000
	Brandy	CECBR6000		Hi-Ball	CECHB6000		Sherry	CECSH6000
	Champagne	CECCH6000		Hurricane	CECHU6000		Shot Glass	CECSG6000
	Champagne Flute	CECCF6000		Iced Tea	CECIT6000		Sorbet	CECSB6000
	Coffee Mug	CECCM6000		Irish Coffee	CECIC6000		Water (Footed Style)	CECWF6000
	Collins	CECCL6000		Juice	CECJU6000		Water (Tumbler Style)	CECWT6000
	Cordial	CECCO6000		Margarita	CECMG6000		White Wine	CECWW6000
	Creamer	CECCR6000		Martini	CECMT6000		Wine	CECW6000
	Cup	CECCP6000		Old Fashion	CECOF6000		Port	CECPO6000
	Decanter	CECDC6000		Pilsner	CECPI6000			CECBL6000 Etichetta Vuota
	Flatware	CECFL6000		Red Wine	CECRW6000			

PRODOTTI E COLORI A STOCK NEL NOSTRO MAGAZZINO EUROPA

CECGO6000, CECJU6000, CECMG6000, CECMT6000, CECOF6000, CECRW6000, CECWW6000, CECBE6000, CECCF6000, CECBL6000

(Disponibile solo in inglese)

- Usateli per trasportare qualsiasi cosa: da mucchi di teglie ad attrezzature per catering.
- Riducono le operazioni di sollevamento e trasporto, da parte del personale, riducendo in tal modo il rischio di incidenti e infortuni.
- Costruiti in robusta plastica.
- Le forti ruote orientabili possono sopportare qualsiasi tipo di terreno.
- Per carichi pesanti, selezionate modelli con manici e ruote posteriori grandi.

Colori: Caffelatte (157), Marrone Scuro (131), Nero (110), Blu Ardesia (401).
Colore del CDR2020, CDR2020H: Grigio Chiaro (151).

Tipi di ruote

- A:** Ruote da 12,7 cm (2 fisse, 2 girevoli, una con freno).
B: Ruote da 7,6 cm (4 girevoli, nessun freno).
C: 2 "Easy wheels" da 25,4 cm, 2 ruote girevoli da 12,7 cm (una con freni).
D: Ruote da 8,9 cm (4 girevoli, nessun freno).

Consegna tramite spedizioniere: CDR2020, CDR2020H, CD2020, CD1420, CD2028, CD1313, CD1327, CD100, CD160, CD200, CD300, CD400, CD1826PDB, 203OUT & 400STP.

Camdollies, confezione da, cad.: 1

*L'articolo CDR2020H non è approvato dalla NSF.

PRODOTTI E COLORI A STOCK NEL NOSTRO MAGAZZINO EUROPA

CDR2020, CDR2020H: (151)

Per vassoi da 46 x 66 cm

DIMENSIONI ESTERNE L_A x P x A 50,8 x 80 x 97,2 cm

DIMENSIONI INTERNE L_A x P 46 x 66 cm

Accoglie: UPC101

136 kg
CAPACITÀ DI CARICO

A
TIPE DI ROUTE



CD1826H

DIMENSIONI ESTERNE L_A x P x A 59,7 x 82,6 x 93 cm

DIMENSIONI INTERNE L_A x P 47 x 66 cm

Accoglie: UPC101

136 kg
CAPACITÀ DI CARICO

C
TIPE DI ROUTE



CD1826HB

Per contenitori per pasta da pizzaa

Vedi anche i contenitori di pasta da pizza, pagina 167

DIMENSIONI ESTERNE L_A x P x A 50,5 x 71 x 26 cm

DIMENSIONI INTERNE L_A x P 44,5 x 64,5 cm

Accoglie: DB18263CW, DB18266CW, DB18263P

136 kg
CAPACITÀ DI CARICO

A
TIPE DI ROUTE



CD1826PDB
Disponibile cinghia opzionale.

Carrelli portapiatti

DIMENSIONI ESTERNE L_A x P x A 54,5 x 53 x 18,7 cm

DIMENSIONI INTERNE L_A x P 53 x 53 cm

159 kg
CAPACITÀ DI CARICO

D
TIPE DI ROUTE



CDR2020



DIMENSIONI ESTERNE L_A x P x A 53 x 64,1 x 92,7 cm

DIMENSIONI INTERNE L_A x P 53 x 53 cm

159 kg
CAPACITÀ DI CARICO

D
TIPE DI ROUTE



CDR2020H*
Con manico verniciato con polvere epossidica.



DIMENSIONI ESTERNE L_A x P x A 57 x 57 x 21 cm

DIMENSIONI INTERNE L_A x P 51,1 x 51,1 cm

Contiene anche: 500LCD, 350LCD, 250LCD, 1000LCD, UC1000

136 kg
CAPACITÀ DI CARICO

B
TIPE DI ROUTE



CD2020



DIMENSIONI ESTERNE L_A x P x A 56,5 x 65,7 x 93,7 cm

DIMENSIONI INTERNE L_A x P 51,5 x 51,5 cm

Contiene anche: 250LCD, 350LCD, 500LCD, 1000LCD

159 kg
CAPACITÀ DI CARICO

B
TIPE DI ROUTE



CD2020H



DIMENSIONI ESTERNE L_A x P x A 66,7 x 67,3 x 93 cm

DIMENSIONI INTERNE L_A x P 52 x 52,5 cm

Contiene anche: 250LCD, 350LCD, 500LCD

159 kg
CAPACITÀ DI CARICO

C
TIPE DI ROUTE



CD2020HB



CAMDOLLIES®

Per Camcarriers® e Camtainers®

DIMENSIONI ESTERNE L x P x A 50 x 73 x 27 cm

DIMENSIONI INTERNE L x P 44 x 66,5 cm

Accoglie: 100MPC, UPC100, UC250, UC500, 250LCD, 350LCD, 500LCD

136 kg
CAPACITÀ DI CARICO

A
TIPE DI ROUTE

NSF 



CD100



DIMENSIONI ESTERNE L x P x A 50 x 84 x 92 cm

DIMENSIONI INTERNE L x P 45 x 67,5 cm

Accoglie: 100MPC, UC250, UC500, 250LCD, 350LCD, 500LCD

159 kg
CAPACITÀ DI CARICO

A
TIPE DI ROUTE

NSF 



CD100H



DIMENSIONI ESTERNE L x P x A 60 x 83,5 x 93 cm

DIMENSIONI INTERNE L x P 44,5 x 68 cm

Accoglie: 100MPC, UPC100, UC250, UC500, 250LCD, 350LCD, 500LCD

159 kg
CAPACITÀ DI CARICO

C
TIPE DI ROUTE

NSF 



CD100HB



DIMENSIONI ESTERNE L x P x A 42 x 62 x 26,5 cm

DIMENSIONI INTERNE L x P 36 x 56 cm

Accoglie: UPC140, UPC160, UPC180, UPCS140, UPCS160, UPCS180, UPCSS160

136 kg
CAPACITÀ DI CARICO

A
TIPE DI ROUTE

NSF 



CD160



DIMENSIONI ESTERNE L x P x A 49 x 65 x 26,5 cm

DIMENSIONI INTERNE L x P 43 x 59 cm

Accoglie: 300MPC, 1318MTC, UC1000, 1000LCD, UPC300, 1318CC

159 kg
CAPACITÀ DI CARICO

A
TIPE DI ROUTE

NSF 



CD300



DIMENSIONI ESTERNE L x P x A 61 x 89,5 x 93 cm

DIMENSIONI INTERNE L x P 56 x 72,5 cm

Accoglie: 1826MTC

159 kg
CAPACITÀ DI CARICO

A
TIPE DI ROUTE

NSF 



CD1826MTC



DIMENSIONI ESTERNE L x P x A 70 x 88,5 x 93,5 cm

DIMENSIONI INTERNE L x P 55,5 x 72,5 cm

Accoglie: 1826MTC

159 kg
CAPACITÀ DI CARICO

C
TIPE DI ROUTE

NSF 



CD1826MTCCHB



DIMENSIONI ESTERNE L x P x A 48,5 x 76,5 x 92 cm

DIMENSIONI INTERNE L x P 43 x 59 cm

Accoglie: 300MPC, 1318MTC, UC1000, 1000LCD, UPC300, 1318CC

159 kg
CAPACITÀ DI CARICO

A
TIPE DI ROUTE

NSF 



CD300H



DIMENSIONI ESTERNE L x P x A 60 x 76 x 92 cm

DIMENSIONI INTERNE L x P 44 x 60 cm

Accoglie: 300MPC, 1318MTC, UC1000, 1000LCD, UPC300, 1318CC

159 kg
CAPACITÀ DI CARICO

C
TIPE DI ROUTE

NSF 



CD300HB



DIMENSIONI ESTERNE L x P x A 53 x 70 x 23 cm

DIMENSIONI INTERNE L x P 46 x 63,5 cm

Accoglie: UPC400, UPCS400, UPCH400

136 kg
CAPACITÀ DI CARICO

A
TIPE DI ROUTE

NSF 



CD400
Mostrato con la cinghia opzionale.



PRODOTTI E COLORI A STOCK NEL NOSTRO MAGAZZINO EUROPA

CD300, CD400: (401)

CAMDOLLIES®

Per le ceste e le scatole 49,5 x 67,5 cm

DIMENSIONI ESTERNE L_A x P x A 41,28 x 55,25 x 21,11 cm

DIMENSIONI INTERNE L_A x P 35,24 x 49,05 cm

Accoglie: Ceste di 35,6 x 48,3 cm e scatole di 49,5 x 67,5

159 kg
CAPACITÀ DI CARICO

B
TIPI DI ROUTE



CD1420

DIMENSIONI ESTERNE L_A x P x A 56,6 x 77 x 21 cm

DIMENSIONI INTERNE L_A x P 49,5 x 71 cm

Accoglie: Ceste di 35,6 x 48,3 cm, scatole di 49,5 x 67,5 e UPC101, 300MPC, UPC400, 100MPC, UPC100, UPC300

159 kg
CAPACITÀ DI CARICO

B
TIPI DI ROUTE



CD2028

DIMENSIONI ESTERNE L_A x P x A 41 x 41 x 21 cm

DIMENSIONI INTERNE L_A x P 35 x 35 cm

Accoglie: Ceste di 33 x 33 cm

114 kg
CAPACITÀ DI CARICO

B
TIPI DI ROUTE



CD1313

DIMENSIONI ESTERNE L_A x P x A 40,6 x 73,7 x 21 cm

DIMENSIONI INTERNE L_A x P 34,6 x 67,6 cm

Accoglie: Ceste di 33 x 33 cm e scatole di 49,5 x 67,5

136 kg
CAPACITÀ DI CARICO

B
TIPI DI ROUTE



CD1327

CARRELLI PER CARICHI PESANTI

- Usateli per trasportare carichi fino a 272 kg.
- Basi ampie per comodità di carico, e manici incorporati per facilità di manovra.
- Tutti i modelli sono dotati di resistenti ruote orientabili da 12,7 cm bullonate su piastre di metallo incorporate sul carrello.

Colori: Caffelatte (157), Marrone Scuro (131), Nero (110), Blu Ardesia (401).

Ruote da 12,7 cm: 2 fisse, 2 girevoli, una con freno.

Carrelli per carichi pesanti, confezione da, cad.: 1

DIMENSIONI ESTERNE L_A x P x A 50 x 81,5 x 98 cm

PIATTAFORMA DI CARICO 50 x 75 cm

272 kg
CAPACITÀ DI CARICO



2030UT
Con manico cromato.
UTHSTP
Cinghia lunga 508 cm.

DIMENSIONI ESTERNE L_A x P x A 63,2 x 106 x 93,3 cm

PIATTAFORMA DI CARICO 60 x 90,5 cm

272 kg
CAPACITÀ DI CARICO



2436UTH
UTHSTP
Cinghia lunga 508 cm.

DIMENSIONI ESTERNE L_A x P x A 63,2 x 106 x 93,3 cm

PIATTAFORMA DI CARICO 60 x 90,5 cm

272 kg
CAPACITÀ DI CARICO



2436UTHS
Include due cinghie.

Camdolly® cinghia per CD400 e CD1826PDB Camdollies

CODICE	DESCRIZIONE	DIMENSIONE EST.
400STP	Strap	500 cm lung

Confezione da: 1 cad.



CARRELLO PER VASSOI E PIATTI / CARRELLO PER VASSOI E POSATE

Carrello per vassoi e piatti

- Il vano di stoccaggio aperto può accogliere una grande varietà di piatti e vassoi.
- Utilizzabile con o senza la sezione rimovibile per le posate.
- Costruito in polietilene, è facile da pulire, non si arrugginisce, non si spela né si corrode.
- Gli angoli arrotondati e incorporati proteggono i mobili e le pareti.
- I manici incorporati e le robuste ruote orientabili e girevoli di 15,2 cm facilitano la manovrabilità del carrello.

Colori: Nero (110), Blu Ardesia (401), Caffelatte (157), Marrone Scuro (131), Grigio Granito (191), Verde Granito (192).

Ruote: 15,24 cm – tutte orientabili, due freni.

I coperchi in vinile non sono registrati dalla NSF.



Il modello TDCR12 viene consegnato con i cilindri per le posate e la copertura in vinile.



Coperchio in vinile incluso per il magazzinaggio igienico. Solo TDCR12.



TDCR12

CODICE	DESCRIZIONE	DIMENSIONI ESTERNE Lu x La x A
TDCR12	Combinazione carrello e rastrelliera	97 x 58 x 105 cm
TDC2029*	Solo carrello	97 x 56,5 x 87
CR12	Rastrelliera per posate	84 x 58 x 23
FWC56	Cilindro per posate	La 11,4 x A 14

Confezione da: 1 cad. FWC56 Confezione da, cad.: 12

*Il modello TDC2029 non è disponibile in Nero (110).

Carrello per vassoi e posate

- Per sistemare in maniera ordinata vassoi e accessori per il servizio self-service.
- Comprende otto bacinelle Camwear® trasparenti per le posate, i tovaglioli e i condimenti non deperibili.
- Consegnato con la copertura di protezione in vinile.

Colori: Nero (110), Blu Ardesia (401), Caffelatte (157), Marrone Scuro (131), Grigio Granito (191), Verde Granito (192).

Ruote: 15,24 cm – tutte orientabili, due freni.

I coperchi in vinile non sono registrati dalla NSF.



PRODOTTI E COLORI A STOCK NEL NOSTRO MAGAZZINO EUROPA

TC1418: (401)

CODICE	DESCRIZIONE	CONFEZIONE DA CAD.
TC1418	Con bacinelle e coperchio	1

CODICE	DIMENSIONI ESTERNE Lu x La x A	CARICO MASSIMO	MISURA MASSIMA DEI VASSOI	CAPACITÀ DI VASSOI
TC1418	82 x 54 x 116 cm	227 kg	36 x 46 cm	180-200 in due pile

Bacinelle per la parte superiore del carrello self-service:

QUANTITÀ DI BACINELLE, MISURA	CAPACITÀ
4 cad., GN 1/3 prof. 10 cm	100 coltelli, 100 cucchiari, 80 forchette.
4 cad., GN 1/6 prof. 10 cm	Possono contenere diversi tipi di condimenti.



TC1418



Usare la copertura in vinile per una conservazione igienica.



CARRELLO PORTAPIATTI REGOLABILE SERIE S



Conservate piatti di una stessa dimensione o una combinazione di piatti di diverse dimensioni. Colonne divisorie facilmente regolabili.

Colori ADCS: Nero (110), Blu Ardesia (401), Grigio Macchiato (480), Marrone Scuro (131).

Ruote orientabili: 2 girevoli con freno da 12,7 cm e 2 fisse da 25,4 cm.

È inclusa la protezione igienica in vinile contro la polvere. Non registrata dalla NSF.



Accoglie piatti e ciotole di dimensioni comprese tra 11,7 e 33 cm

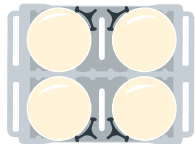

Misure di piatti: \varnothing 23,5 e 33 cm
4 colonne (60 cad.)
Capacità totale: 240

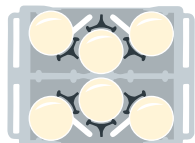

Misure di piatti: \varnothing 18,42 e 23,5 cm
6 colonne (60 cad.)
Capacità totale: 360

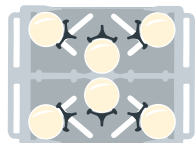

Misure di piatti: \varnothing 14,6 e 18,42 cm
6 colonne (45 cad.)
Capacità totale: 270

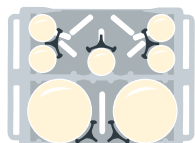

2 colonne: \varnothing 23,5 e 33 cm (60 cad.)
5 colonne: \varnothing 12,6 cm (45 cad.)
Capacità totale: 345

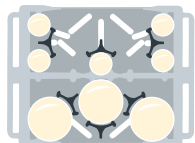

3 colonne: \varnothing 18,42 e 23,5 cm (60 cad.)
5 colonne: \varnothing 11,75 cm (45 cad.)
Capacità totale: 405

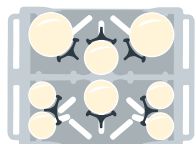

2 colonne: \varnothing 18,42 e 23,5 cm (60 cad.)
2 colonne: \varnothing 14,6 e 18,42 cm (45 cad.)
4 colonne: \varnothing 12,6 cm (45 cad.)
Capacità totale: 390

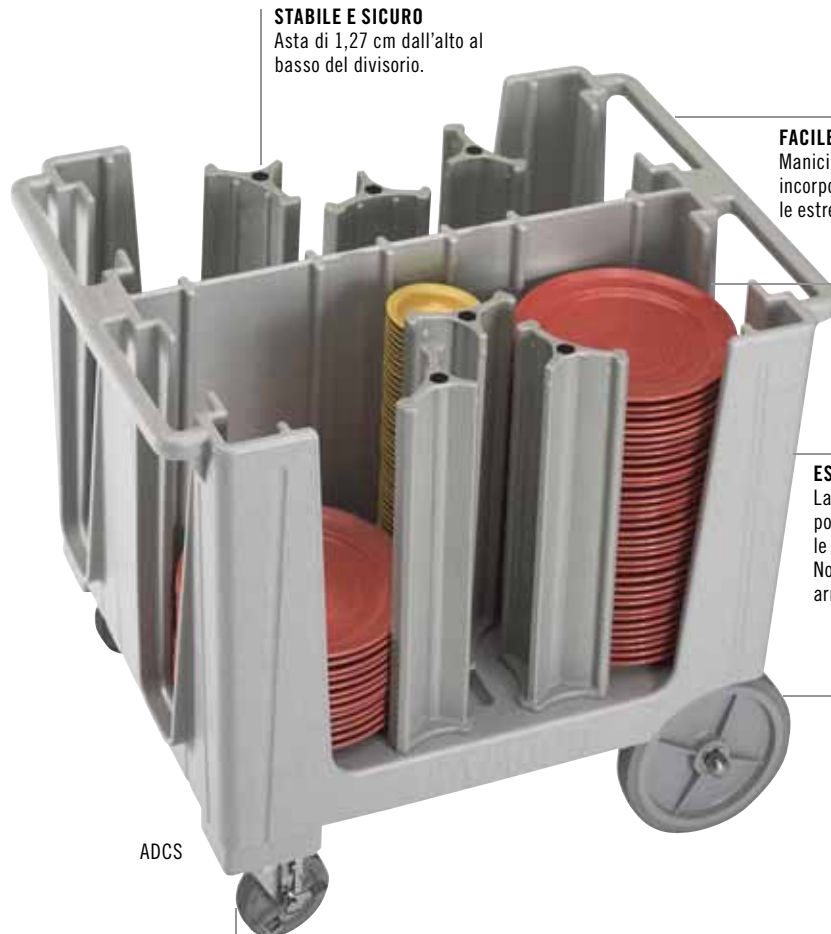

STABILE E SICURO

Asta di 1,27 cm dall'alto al basso del divisorio.

FACILE DA MANOVRARE

Manici ergonomici stampati, incorporati su entrambe le estremità.

GRANDE CAPACITÀ

Le colonne di stoccaggio di 49,5 cm accolgono 45-60 piatti per colonna.

ESTREMAMENTE DUREVOLE

La robusta costruzione in polietilene protegge i piatti contro le sbeccature. Non si sceggia, incrina o arrugginisce.

RUOTE POSTERIORI

Ruote "Easy Wheel" che non lasciano tracce.

ADCS

RUOTE ANTERIORI

girevoli con freno da 12,7 cm.



L'asse posteriore in acciaio placcato di 2 cm permette al carrello una capacità di carico di 227 kg.



Ogni carrello è dotato di una copertura igienica in vinile, per proteggere i piatti puliti.

PRODOTTI E COLORI A STOCK NEL NOSTRO MAGAZZINO EUROPA

ADCS: (110), (401), (480)

CODICE

NUMERO DI ELEMENTI DIVISORI

ADCS

6

PIATTI PER COLONNA

Circa 45-60

DIMENSIONI ESTERNE L x Lu x A

73 x 96 x 81 cm

Confezione da: 1 cad. La misura dei piatti varia da 11,7 a 33 cm.

CARRELLO PORTAPIATTI REGOLABILE ADC33

- Versatilità illimitata con colonne divisorie completamente regolabili.
- Conserva in modo sicuro piatti, scodelle, vassoi da esposizione e altri vassoi di forme e dimensioni assortite.
- Ergonomico, durevole e facile da manovrare.

Colori del modello ADC33:
Marrone Scuro (131), Blu Ardesia (401).

Rotelle da 15 cm: 4 rotelle orientabili con freno e 1 rotella centrale rigida.

Coperchio igienico in vinile incluso. Il coperchio non è certificato da NSF.



L'ADC33 non è disponibile presso
City of Industry, California U.S.A.



Accoglie piatti e ciotole di dimensioni
comprese tra 11 e 33 cm

CODICE	ADC33
NUMERO DI ELEMENTI DIVISORI	6
PIATTI PER COLONNA	Circa 45-60
DIMENSIONI ESTERNE L _A x L _U x A	76,2 x 98,43 x 90,17 cm

Confezione da: 1

I manici ergonomici stampati incorporati a filo su ciascuna parete rendono l'ADC33 compatto e comodo da manovrare.



ADC33

La rotella rigida al centro dell'unità rende facilissimo manovrarla, anche quando è completamente carica.

Rotelle girevoli da 15,24 cm con freni disposte su ciascun angolo.

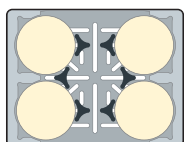

6 elementi divisori:
4 colonne Piatti rotondi (11-33 cm)

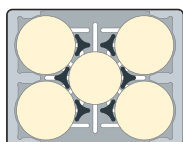

6 elementi divisori:
4 colonne Piatti rotondi (11-33 cm) +
1 colonna Piatti rotondi (17,5-30 cm)

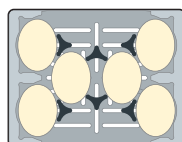

6 elementi divisori:
6 colonne Piatti ovali
(20,3-29,2 x 12,7-21,9 cm)

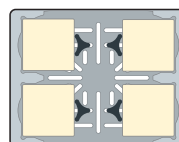

4 elementi divisori:
4 colonne Piatti quadrati
(25-28,8 cm)

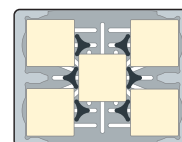

6 elementi divisori:
5 colonne Piatti quadrati
(24-27,9 cm)

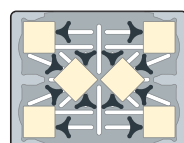

12 elementi divisori:
6 colonne Piatti quadrati o
Piatti rotondi (15,2-20,3 cm)

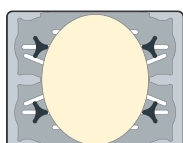

4 elementi divisori:
1 colonna Vassoi ovali
lunghezza (35-73,6 cm) x
larghezza fino a (59,9 cm)

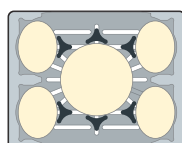

6 elementi divisori:
4 colonne Piatti ovali
(29,2 x 21,9 cm); 1 colonna
Vassoio rotondo 40,6 cm

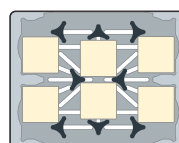

8 elementi divisori:
6 colonne Piatti quadrati
medi (20,3 cm)

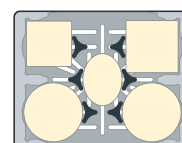

6 elementi divisori:
2 colonne Piatti rotondi
grandi (33,7 cm),
1 colonna Piatti quadrati medi
(25,4 cm), 1 colonna Piatti
quadrati grandi (29,2 cm),
1 colonna Piatti ovali medi
(29,2 x 21,9 cm)

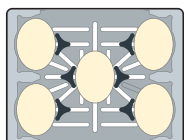

6 elementi divisori:
5 colonne Piatti ovali
(29,2 x 21,9 cm)

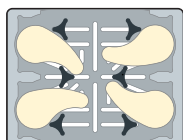

6 elementi divisori:
4 colonne Piatti personalizzati

**PRODOTTI E COLORI A STOCK NEL
NOSTRO MAGAZZINO EUROPA**

ADC33: (131)

CARRELLI PORTAPIATTI VERSA, CARRELLI PORTAPIATTI, CARRELLO REGOLABILE PORTAVASSOI E PORTAPIATTI

Carrelli portapiatti Versa

- Stoccaggio sicuro e capiente per proteggere piatti quadrati e rotondi.
- Superficie esterna resistente in polietilene, non si arrugginisce, non si ammacca e non si scheggia.
- Lo stile "poker chip" facilita l'accesso e la rimozione dei piatti.
- L'asse posteriore di 2 cm in acciaio placcato supporta un carico di 227 kg.
- Maniglie sagomate su entrambe le estremità per facilitare il trasporto.
- Ruote orientabili anteriori di 12,7 cm con freno e ruote posteriori di 25,4 cm agevolano la manovrabilità.
- Non richiede assemblaggio.

Colori: Nero (110), Marrone Scuro (131), Grigio Macchiato (480).

Ruote orientabili: 2 girevoli con freno da 12,7 cm e 2 fisse da 25,4 cm.

È inclusa la protezione igienica in vinile contro la polvere. Non registrata dalla NSF.

DCS950 è protetto da brevetto U.S. D 603,120S. DCS1125 è protetto da brevetto U.S. D 625,894.

PRODOTTI E COLORI A STOCK NEL NOSTRO MAGAZZINO EUROPA

DCS950, DCS1125: (480)



DCS1125

DCS950

DCS1125 contiene 4 colonne di 45-60 piatti rotondi fino a 28,6 cm o piatti quadrati fino a 24,1 cm.

DCS950 contiene 5 colonne di 45-60 piatti rotondi fino a 24,1 cm o 4-5 colonne di piatti quadrati fino a 20,5 cm.

Carrelli portapiatti Stile Poker Chip

- Usateli per conservare e proteggere servizi di piatti di valore.
- I divisori sono stampati nella struttura del carrello.
- Prodotti in polietilene resistente per proteggere i piatti dalle sbecature.
- L'accesso aperto da entrambi i lati.
- Gli angoli arrotondati sia all'interno che all'esterno.

Colori: Nero (110), Blu Ardesia (401), Marrone Scuro (131), Grigio Granito (191).

Ruote orientabili: 2 girevoli con freno da 12,7 cm e 2 fisse da 25,4 cm.

È inclusa la protezione igienica in vinile contro la polvere. Non registrata dalla NSF.



PRODOTTI E COLORI A STOCK NEL NOSTRO MAGAZZINO EUROPA

DC1225: (191)



DC700



Coperchio igienico in plastica incluso e consigliato per proteggere stoviglie e vassoi puliti.

I coperchi di ricambio sono disponibili nell'elenco dei pezzi di ricambio Cambro sul sito www.cambro.com.

Carrello regolabile per vassoi e piatti

- Usatelo per conservare una grande varietà di piatti e vassoi.
- Spostate facilmente i due divisori regolabili per fermare in maniera sicura vassoi e piatti.
- La costruzione in polietilene resistente protegge piatti e vassoi dalle sbecature.
- Facile da pulire, non si ammacca, arrugginisce, scheggia o rompe.

Colori: Nero (110), Blu Ardesia (401), Caffelatte (157), Marrone Scuro (131), Grigio Granito (191), Verde Granito (192).

Ruote: 15,24 cm, tutte girevoli, 2 con freno.

Carico massimo: 227 kg.

È inclusa la protezione igienica in vinile contro la polvere. Non registrata dalla NSF.



PRODOTTI E COLORI A STOCK NEL NOSTRO MAGAZZINO EUROPA

TDC30: (191)



TDC30



Ogni carrello è dotato di una copertura igienica in vinile, per proteggere i piatti puliti.



Carrelli portapiatti Versa

CODICE	DCS950	DCS1125
MISURE DI PIATTI (ROTONDI)	21,3 - 24,1 cm	24,4 - 28,6 cm
MISURE DI PIATTI (QUADRATI)	18,4 - 20,5 cm	21,3 - 24,1 cm
COLONNE PER CARRELLO	5, 45-60 piatti per colonna	4, 45-60 piatti per colonna
DIMENSIONI ESTERNE L _A x L _U x A	69 x 78 x 81 cm	69 x 78 x 81 cm

Confezione da: 1 cad.

Ogni carrello è dotato di una copertura igienica in vinile, per proteggere i piatti puliti.



Carrelli portapiatti Stile Poker Chip

CODICE	DC575	DC700	DC825
MISURE DI PIATTI	14,6 cm	14,9 - 17,8 cm	18,1 - 21 cm
COLONNE PER CARRELLO	6, 45-60 piatti per colonna	6, 45-60 piatti per colonna	4, 45-60 piatti per colonna
DIMENSIONI ESTERNE L _A x L _U x A	83 x 60 x 81 cm	83 x 60 x 81 cm	73 x 60,5 x 81,5 cm

Confezione da: 1 cad.



Carrelli portapiatti Stile Poker Chip

CODICE	DC1225
MISURE DI PIATTI	28,9 - 31,1 cm
COLONNE PER CARRELLO	4, 45-60 piatti per colonna
DIMENSIONI ESTERNE L _A x L _U x A	83 x 70 x 81,5 cm

Confezione da: 1 cad.

Carrello regolabile per vassoi e piatti

CODICE	TDC30
NUMERO DI ELEMENTI DIVISORI	2
PIATTI PER COLONNA	Circa 45-60
VASSOI PER COLONNA	80 vassoi: 36 x 46 cm
DIMENSIONI ESTERNE L _A x L _U x A	59 x 99 x 88 cm
DIMENSIONI INTERNE L x P	78,7 x 46 cm (nessun divisore)

Confezione da: 1 cad.

BACINELLE PORTASTOVIGLIE CAMBOX®



Regal (ABS)



CODICE	1120CBR	1520CBR
DESCRIZIONE	Bacinella a quattro scomparti per posateria	Cambox
DIMENSIONI L _A x L _U x A	28,9 x 52 x 9,5 cm	38,9 x 50,6 x 12,5 cm

Confezione da: 1 cad. Colori: Nero (110), Marrone Scuro (131).



CODICE	21155CBR	21157CBR	1722CBR
DESCRIZIONE	Cambox	Cambox	Cambox
DIMENSIONI L _A x L _U x A	38,7 x 51,4 x 12,5 cm (compreso il manico)	38,6 x 51,2 x 17,6 cm	42,9 x 55,6 x 12,1 cm

Confezione da: 1 cad. Colori: Nero (110), Marrone Scuro (131).



Polietilene



CODICE	415CBP	912CBP	1120CBP	1520CBP & 1520CBPF*
DESCRIZIONE	Bacinella da inserimento per posateria	Bacinella porta-utensili da cucina	Bacinella a quattro scomparti per posateria	Bacinella Cambox
DIMENSIONI L _A x L _U x A	11,3 x 36 x 10,3 cm	23 x 30,6 x 13 cm	28,9 x 52 x 9,5 cm	38,9 x 50,6 x 12,5 cm

Confezione da: 12 cad. Colori: Nero (110), Marrone Scuro (131), Grigio Chiaro (180). *1520CBPF con fondo piatto. 1520CBP con fondo scanalato.



CODICE	1621CBP	21155CBP	21157CBP	1722CBP
DESCRIZIONE	Cambox	Cambox	Cambox	Cambox
DIMENSIONI L _A x L _U x A	39,7 x 52 x 12,4 cm	38,7 x 51,4 x 12,5 cm (compreso il manico)	38,6 x 51,2 x 17,6 cm	42,9 x 55,6 x 12,1 cm

Confezione da: 12 cad. Colori: Nero (110), Marrone Scuro (131), Grigio Chiaro (180).

Coperchi per le bacinelle Cambox



CODICE	1520CBCP	1722CBCP	2115CBCP	2115CBCR
ADATTO PER	1520CBP	1722CBR, 1722CBP	21155CBP, 21157CBP	2115CBR, 21157CBR
DIMENSIONI L _A x L _U	40,6 x 52 cm	44 x 56,8 cm	39,4 x 52 cm	39,4 x 52 cm

Confezione da: 12 cad. Colore: Bianco Naturale (148).



CARRELLO DI SERVIZIO KD E CARRELLO DI SERVIZIO MULTIUSO KD

- Carrelli versatili, robusti, economici.
- I bordi rialzati e i ripiani in polipropilene leggermente rugosi impediscono il rovesciamento del contenuto.
- I montanti in alluminio garantiscono la stabilità.
- Consegnati smontati per ridurre al minimo le spese di spedizione.
- Facili da assemblare.

Colori del carrello e dei pannelli dei ripiani: Grigio macchiato (480), Nero (110).

Colore del portarifiuti e del contenitore per posate: Nero (110).



Ogni ripiano BC340KD accoglie un cestello di misura intera oppure due bacinelle portastoviglie standard.

Bordi rialzati impediscono il rovesciamento del contenuto.

Al momento dell'assemblaggio si possono aggiungere altri pannelli per chiudere i ripiani da tre lati.

Montanti in alluminio garantiscono la solidità.

Quattro ruote orientabili in acciaio verniciato con polveri epossidiche rendono silenzioso il trasporto e sicuro lo spostamento.

BC340KD

Superficie durevole, resistente alle macchie e facile da pulire.

PRODOTTI E COLORI A STOCK NEL NOSTRO MAGAZZINO EUROPA

BC331KD, BC340KD, BC340KDP: (480), (110)
BC331KDTC, BC331KDSh: (110)



Mostrato con i pannelli opzionali per ripiani su un singolo ripiano.

CODICE	BC331KD	BC340KD
DESCRIZIONE	Carrello di servizio	Grande carrello di servizio multiuso
RUOTE DIAM./TIPO	7,6 cm, 4 ruote girevoli, senza freno	12,7 cm, 4 ruote girevoli, senza freno
DIMENSIONI TOTALI Lu x P x A	83,5 x 41 x 96,5 cm	101,5 x 54 x 95 cm
DIMENSIONI DEI RIPIANI Lu x P x A	62 x 40 x 30 cm	80 x 52 x 29,8 cm
CAPACITÀ DI CARICO	136 kg	180 kg

Confezione da: 1 cad.

Accessori opzionali



CODICE	BC331KDTC	BC331KDSh	BC340KDP
DESCRIZIONE	30 L Portarifiuti	9,5 L Contenitore per posate	Set di pannelli per un ripiano (solo per BC340KD)
DIMENSIONI La x P x A	33 x 24 x 56 cm	33 x 24 x 18,5 cm	80,3 x 45 x 29,8 cm

Confezione da: 1 cad.

CARRELLI DI SERVIZIO

- Carrelli tuttofare versatili, affidabili e duraturi.
- Ideali per caricarvi articoli e derrate in arrivo all'esercizio o per apparecchiare e sparecchiare i tavoli.
- In polietilene monoblocco con manici e ripiani incorporati.
- Disponibili nei modelli con lati aperti o chiusi.

Colori: Nero (110), Blu Ardesia (401), Marrone Scuro (131), Caffelatte (157), Grigio Granito (191).

Gli articoli BC225, BC2254S, BC11TC e BC1115SH possono essere spediti via la spedizione spedizioniere.



Carrelli aperti



CODICE	BC225	BC2254S	BC235
RUOTE DIAM./TIPO	7,6 cm, 2 fisse, 2 orientabili, 1 con freno	7,6 cm, 4 orientabili, 1 con freno	12,7 cm, 2 fisse, 2 orientabili, 1 con freno
DIMENSIONI TOTALI Lu x P x A	71 x 41 x 82 cm	71 x 41 x 82 cm	95 x 55 x 88 cm
DIMENSIONI DEI RIPIANI Lu x P x A	56 x 39,5 x 29 cm	56 x 39,5 x 29 cm	79 x 52 x 29 cm
CAPACITÀ DI CARICO	159 kg	159 kg	227 kg

Confezione da: 1 cad.



CODICE	BC2354S	BC230	BC2304S
RUOTE DIAM./TIPO	12,7 cm, 4 orientabili, 1 con freno	12,7 cm, 2 fisse, 2 orientabili, 1 con freno	12,7 cm, 4 orientabili, 1 con freno
DIMENSIONI TOTALI Lu x P x A	95 x 55 x 88 cm	84,5 x 51 x 88 cm	84,5 x 51 x 88 cm
DIMENSIONI DEI RIPIANI Lu x P x A	79 x 52 x 29 cm	69 x 49,5 x 29 cm	69 x 49,5 x 29 cm
CAPACITÀ DI CARICO	227 kg	227 kg	227 kg

Confezione da: 1 cad.

Carrelli chiusi



CODICE	BC330	BC3304S
RUOTE DIAM./TIPO	12,7 cm, 2 fisse, 2 orientabili, 1 con freno	12,7 cm, 4 orientabili, 1 con freno
DIMENSIONI TOTALI	84,5 x 51 x 88 cm	84,5 x 51 x 88 cm
DIMENSIONI DEI RIPIANI	69 x 46,5 x 29 cm	69 x 46,5 x 29 cm
CAPACITÀ DI CARICO	227 kg	227 kg

Confezione da: 1 cad.

Accessori opzionali



CODICE	BC11TC*	BC1115SH*
DESCRIZIONE	42 L Portarifiuti	6,6 L Contenitore per posate
DIMENSIONI	35 x 20,6 x 53,7 cm	36,8 x 15,2 x 13,7 cm

Confezione da: 1 cad.

*Gli articoli BC11TC e BC1115SH non sono adatti per i carrelli di servizio KD. I modelli BC11TC e BC1115SH sono disponibili solo in Nero (110) e Marrone Scuro (131).



SCAFFALATURE

Le Caratteristiche Chiave di Tutte Le Serie Camshelving®

Guida Rapida Al Camshelving

Guida di Riferimento Ai Codici Dei Prodotti

Servizio di Progettazione Camshelving Gratuito

Lunghezze Complessive Della Serie

Camshelving® - Guida di Riferimento Rapido

Camshelving Premium Series

Premium Series Tabella Del Peso Portante

Accessori Premium Series

Sistema di Stoccaggio Ad Alta Densità con

Guida Rialzata Sul Pavimento

Camshelving Elements Series

Elements Series Tabella Del Peso Portante

Accessori Elements Series

Camshelving Basics Plus Series

Basics Plus Series Tabella Del Peso Portante

Accessori Basics Plus Series

**Mensole da Parete Camshelving e Prolunghe per
Mensole Storesafe®**

Panche di Sostegno Serie S

Scaffalature
che durano
una vita



LO STOCCAGGIO RIDEFINITO.

Con tre linee distinte di Camshelving®, tutte le cucine possono essere perfette! Ogni operazione di servizio di ristorazione merita di essere organizzata in modo da ottimizzare i risparmi sui costi, l'efficienza dello spazio, l'igiene, la sicurezza degli alimenti e la funzionalità, a prescindere dalle sue dimensioni o dal suo budget.

I sistemi di stoccaggio Camshelving lo rendono possibile, aiutando gli operatori della ristorazione a ottimizzare l'organizzazione e la manodopera, favorire la sicurezza degli alimenti, semplificare la gestione dell'inventario, ridurre lo spreco di alimenti ed eliminare i costi delle sostituzioni.



Camshelving è protetto dai seguenti brevetti statunitensi:

D498,664 S, D508,646 S, D512,867 S, D623,929 S, D624,764 S, D648,582 S, D630,935 S, D648,159 S, D651,433 S, D648,160 S, D697,391 S, D727,715 S, D728,347 S, D728,348 S, D707,994 S, D739,989 S, D663,912 S, D736,488 S, D739,989 S, D760,519 S, US 6,981,454B2



Prodotti Cambro per lo stoccaggio e il trasporto che aiutano a garantire la manipolazione sicura degli alimenti.



COMPONENTI

Prodotti che favoriscono l'igiene e la pulizia secondo i criteri internazionali emanati da NSF.



Certificazione prodotti approvata da Technischer Überwachungs-Verein. (Associazione di Controllo Tecnico)



Prodotti che aiutano a soddisfare le linee guida HACCP.



Adatti per prodotti alimentari



Lavabile in lavastoviglie



Prodotti senza cadmio



Polipropilene riciclabile

camguard
ANTIMICROBIAL SHELF PLATES

Protezione antimicrobica incorporata permanentemente nelle piastre per ripiani, per inibire la crescita di muffe, funghi e batteri.

CAMSHELVING®

LE CARATTERISTICHE PRINCIPALI DI TUTTE LE SERIE CAMSHELVING

Niente Ruggine e Corrosione

Garantiti a vita contro ruggine e corrosione, i sistemi di stoccaggio Camshelving eliminano la scomodità e i costi associati al ripristino o alla sostituzione di ripiani rovinati. Solo Cambro offre Scaffalature che durano una vita.



Utilizzabili in Diversi Tipi di Ambienti

I sistemi di stoccaggio Camshelving sono concepiti per sopportare tutte le applicazioni e le temperature di stoccaggio estreme: sono resistenti all'umidità, agli agenti chimici, al sale e agli acidi alimentari. I sistemi Camshelving possono essere installati ovunque e non si arrugginiscono mai.

DA -38°C A 88°C

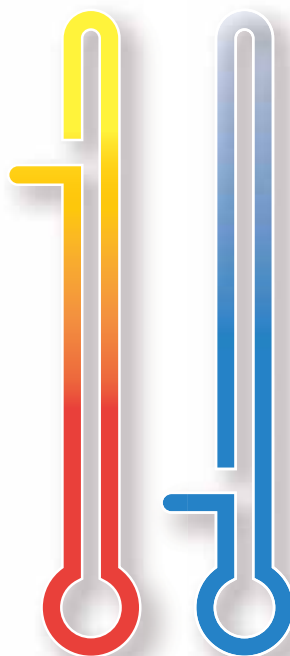

Utilizzo Ottimale Dello Spazio

I componenti sono stati accuratamente progettati per ottimizzare l'area di stoccaggio, anche dove lo spazio è limitato.

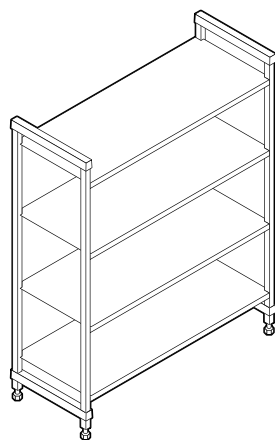

Unità base

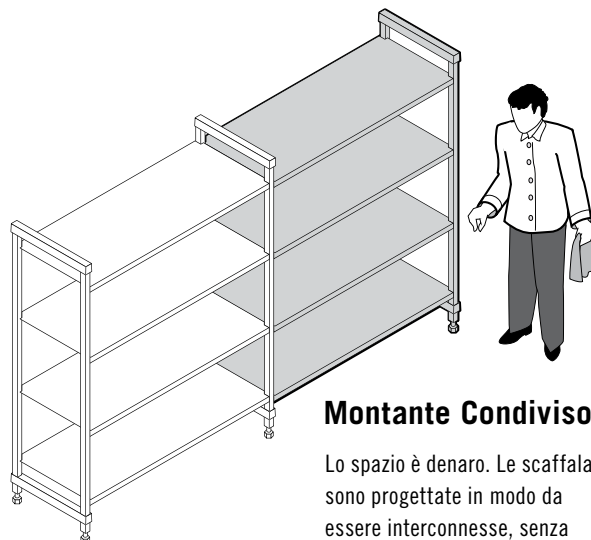

Unità base + unità addizionale

Montante Condiviso

Lo spazio è denaro. Le scaffalature sono progettate in modo da essere interconnesse, senza compromettere la capacità di portata e massimizzando lo spazio di stoccaggio utile.

PREMIUM series

ELEMENTS series

New!

BASICS PLUS series

Facili da Pulire

La pulizia delle scaffalature non crea problemi. Che avvenga quotidianamente o in momenti prefissati, la pulizia può essere svolta in modo rapido e facile senza limitare le normali operazioni quotidiane.



Facili da Regolare

Ogni ripiano può essere regolato in modo facile e indipendente per adattarsi ad un'ampia varietà di prodotti e confezioni da immagazzinare, soddisfacendo varie esigenze di stoccaggio.

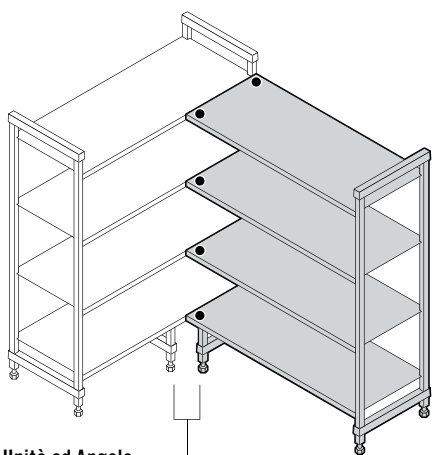

Unità ad Angolo
Base + unità addizionale usando 1 set di connettori per angoli per ripiano e 2 sostegni centrali.

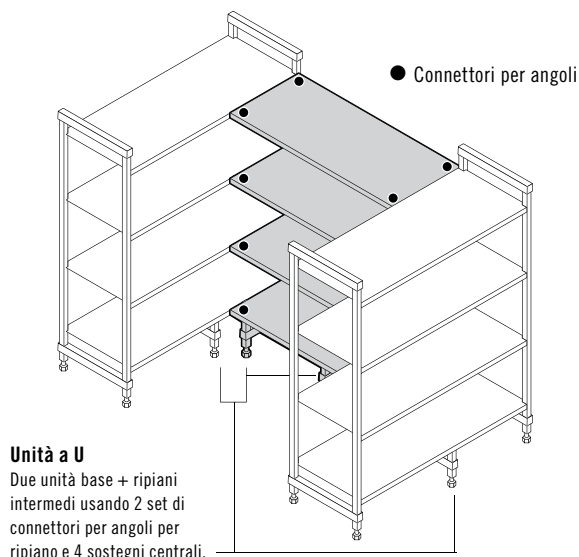

Unità a U
Due unità base + ripiani intermedi usando 2 set di connettori per angoli per ripiano e 4 sostegni centrali.

Il Ripiano Angolare

Lo spazio inutilizzabile viene trasformato in aree di stoccaggio continuo e di facile accesso usando i connettori per angoli.

GUIDA RAPIDA AL CAMSHELVING®

Cambro offre tre sistemi di scaffalatura che non si arrugginiscono, sono resistenti alla corrosione e igienici, adatti alle severe esigenze delle operazioni della ristorazione commerciale.

Questa guida aiuta a scegliere il sistema Camshelving ideale per ogni area di stoccaggio in base alle singole esigenze. Solo Cambro offre Scaffalature che durano una vita.



PREMIUM series

Aree di stoccaggio	<p>Frequenti operazioni di carico e scarico di prodotti pesanti. Consegne quotidiane frequenti e/o multiple.</p> <p>Stoccaggio bagnato – Celle frigorifere, frigoriferi, aree di lavaggio stoviglie Stoccaggio asciutto – Alimenti sfusi, attrezzature per catering, piatti, tovaglie, articoli di merchandising.</p>
Segmenti di mercato consigliati	<p>Hotel e casinò, ristoranti, ristoranti fast-food, scuole, college e università, settore sanitario, settore militare, centri conferenze/stadi, navi da crociera, caterer e centri per banchetti, ristorazione aziendale, negozi di generi di prima necessità e negozi alimentari.</p>
Materiali	<p>Montanti e traverse hanno un'anima in acciaio ed un esterno in polipropilene liscio. Altissima resistenza e durata per sopportare le più severe esigenze di carico.</p>
Montaggio	<p>Le code di rondine incorporate rendono necessarie meno parti, facilitando il montaggio.</p>
Capacità di portata (Premium basata su una lunghezza di 680 - 1280 mm) (Elements basata su una lunghezza di 610 - 1220 mm) (Basics Plus basata su una lunghezza di 765 - 1220 mm)	<p>Unità Fissa: 200 kg per ripiano, 800 kg per unità. Unità Mobile: 340 kg per unità. Unità ad Angolo e a U: 180 kg per ripiano, 810 kg per unità.</p>
Garanzia a vita contro la ruggine e la corrosione	Pianetti Per Ripiani, Montanti e Traverse
Lunghezze dei ripiani	680, 780, 880, 980, 1080, 1180, 1280, 1380, 1480, 1580, 1680, 1780 mm
Profondità dei ripiani	300, 400, 500, 600 mm
Altezze dei ripiani	Unità Fisse: 1700, 1800, 2140 mm Unità Mobili: 1790 mm (include ruote girevoli)
Unità mobili	Sì
Sistema di stoccaggio ad alta densità con guida rialzata sul pavimento	Sì
Sostegno centrale per ripiano inferiore	Sì
Binari per ripiani	Sì
Cestello verticale per asciugatura e stoccaggio (vassoi / taglieri / coperchi)	Sì
Cestello per asciugatura e stoccaggio di campane copripiatto	NO
Cestello angolato per asciugatura e stoccaggio	Sì
Divisore per ripiano (stoccaggio di articoli stretti)	Sì
Barra divisoria per ripiano (perbacinelle o scatole di alimenti)	Sì
Rastrelliera per inserimento vassoi	Sì
Gabbia di sicurezza a ripiano singolo	Sì

ACCESSORI



ELEMENTS series

BASICS PLUS series

Frequenti operazioni di carico e scarico di prodotti medio-pesanti.
5-7 consegne alla settimana.

Stoccaggio bagnato – Celle frigorifere, frigoriferi, aree di lavaggio stoviglie

Stoccaggio asciutto – Alimenti sfusi, attrezzature per catering, piatti, tovaglie, articoli di merchandising.

Frequenti operazioni di carico e scarico di prodotti di pesantezza medio-leggera. 2-5 consegne alla settimana.

Stoccaggio bagnato – Celle frigorifere, frigoriferi, aree di lavaggio stoviglie

Stoccaggio asciutto – Alimenti sfusi, attrezzature per catering, biancheria da tavola, articoli per la promozione delle vendite, e Monouso.

Hotel e casinò, ristoranti, ristoranti fast-food, scuole, college e università, settore sanitario, settore militare, centri conferenze/stadi, navi da crociera, caterer e centri per banchetti, ristorazione aziendale, negozi di generi di prima necessità e negozi alimentari.

Hotel e casinò, ristoranti, ristoranti fast-food, scuole, college e università, settore sanitario, settore militare, centri conferenze/stadi, navi da crociera, caterer e centri per banchetti, ristorazione aziendale, negozi di generi di prima necessità e negozi alimentari, bar e gelaterie.

Montanti e traverse sono realizzati con un rivoluzionario materiale composito, leggero ma abbastanza forte da sopportare pesanti condizioni di carico.

Montanti e traverse sono realizzati con un rivoluzionario materiale composito, leggero ma abbastanza forte da sopportare pesanti condizioni di carico.

Facile da montare.

Facile da montare.

Unità Fissa: 363 kg per ripiano, 907 kg per unità.

Unità Mobile: 340 kg per unità.

Unità ad Angolo e a U: 185 kg per ripiano, 820 kg per unità.

Unità Fissa: 190 kg per ripiano, 800 kg per unità.

Unità ad angolo e a U: 134 kg per ripiano, 590 kg per unità.

Pianetti Per Ripiani, Montanti e Traverse

Pianetti Per Ripiani, Montanti e Traverse

610, 765, 915, 1070, 1220, 1375, 1525, 1830 mm

765, 915, 1070, 1220, 1375, 1525, 1830 mm

360, 460, 540, 610 mm

360, 460, 540, 610 mm

Unità Fisse: 1630, 1830, 2140 mm

Unità Mobili: 1778, 1980 mm (include ruote girevoli)

Unità Fisse: 1630, 1830, 2140 mm

SÌ

NO

NO

NO

SÌ

SÌ

SÌ

NO

SÌ

SÌ

SÌ

NO

SÌ

SÌ

SÌ

SÌ

SÌ

NO

SÌ

SÌ

SÌ

SÌ

GUIDA DI RIFERIMENTO AI CODICI DEI PRODOTTI

I codici prodotto della Cambro sono semplici e facilitano l'identificazione del tipo di unità e dell'accessorio necessario. I codici si compongono di 3 parti.

1. **Prefisso** – Definisce il tipo e il marchio del ripiano dell'unità selezionata.
2. **Dimensioni** – Identifica profondità, lunghezza e altezza.
3. **Suffisso** – Tipo e quantità di ripiani.

Unità complete

MP Camshelving® Premium Series

- MPU Unità Base Fisse
- MPA Unità Fisse Addizionali
- MPMU Unità Mobile
- MPHU Unità di Scaffali ad Alta Densità

E Camshelving Elements Series

- ESU Unità Base Fisse
- EA Unità Fisse Addizionali
- EMU Unità Mobile

CB Camshelving Basics Plus Series

- CBU Unità Base Fisse
- CBA Unità Fisse Addizionali



Esempio di codice per Base unità Camshelving Premium da P 40 x L 110 x H 170 cm A con 4 ripiani grigliati.

V4 4 Ripiani Grigliati

V5 5 Ripiani Grigliati

S4 4 Ripiani Lisci

S5 5 Ripiani Lisci

VS4 3 Ripiani Grigliati + 1 Ripiano Liscio

VS5 4 Ripiani Grigliati + 1 Ripiano Liscio

V4PKG* 4 Ripiani Grigliati

V5PKG* 5 Ripiani Grigliati

S4PKG* 4 Ripiani Lisci

VS4PKG* 3 Ripiani Grigliati + 1 Ripiano Liscio

*Solo serie Premium.

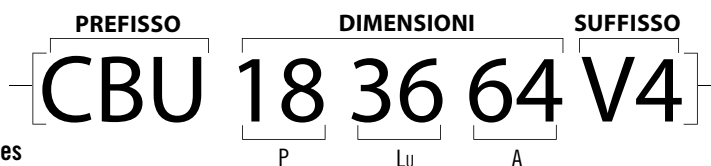

Esempio di codice per unità Base Camshelving Basics Plus da D 18" x L 36" x H 64" (P 46 x L 91 x H 163 cm) A con 4 ripiani grigliati.

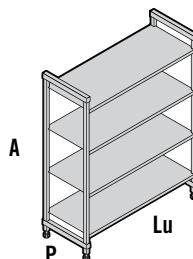

Kit di montanti e kit di ripiani

MP Camshelving® Premium Series

- MPSK Kit di Ripiani
- MPPK Kit di Montanti per Unità Fissa
- MPMPK Kit di Montanti per Unità Mobile

E Camshelving Elements Series

- ESK Kit di Ripiani per Unità Fissa
- EPK Kit di Montanti per Unità Fissa
- EMSK Kit di Ripiani per Unità Mobile
- EMPK Kit di Montanti per Unità Mobile

CB Camshelving Basics Plus Series

- CBSK Kit di Ripiani Fisse
- CBPK Kit di Montanti per Unità Fissa

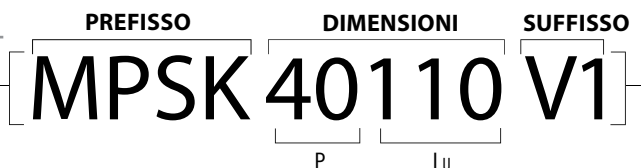

Esempio di codice per un kit di ripiani fissi grigliati Camshelving Premium da P 40 x L 110 cm in una scatola.

V1 1 Ripiano Grigliato

S1 1 Ripiano Liscio

V4 4 Ripiani Grigliati

V5 5 Ripiani Grigliati

S4 4 Ripiani Lisci

S5 5 Ripiani Lisci

VS4* 3 Ripiani Grigliati + 1 Ripiano Liscio

VS5* 4 Ripiani Grigliati + 1 Ripiano Liscio

*Solo serie Elements e Basics Plus.

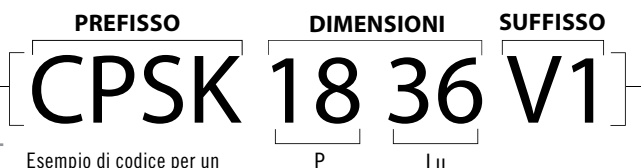

Esempio di codice per un kit di ripiani fissi grigliati Camshelving Basics Plus da D 18" x L 36" (P 46 x L 91 cm) in una scatola

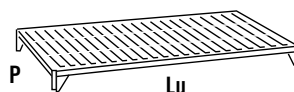

Accessori

Se un accessorio viene usato da più di una linea di scaffalature, il codice inizia con CS.

Se un accessorio viene usato solo in una linea di scaffalatura, il codice inizia con le lettere di prefisso della linea.

Per esempio: Connettori per angoli:

- a. **MPCC1** = Camshelving Premium Set connettori per angoli
- b. **ECC1** = Camshelving Elements Set connettori per angoli
- c. **CBCC1** = Camshelving Basics Plus Set connettori per angoli

SERVIZIO DI PROGETTAZIONE CAMSHELVING® GRATUITO

Per aiutarvi a scegliere il sistema di stoccaggio più adatto ed economico,

Cambro offre un servizio di progettazione personalizzata della scaffalatura

che utilizza un proprio programma di progettazione. Allocazione dello

spazio, flusso operativo e problemi aziendali vengono affrontati in

modo rapido con il prodotto giusto. Lo spazio di stoccaggio utilizzabile

viene ottimizzato usando il minor numero di unità. Una volta

ricevute tutte le informazioni richieste, i nostri esperti

consulenti di stoccaggio preparano una proposta di progetto

bidimensionale e tridimensionale, con un elenco dettagliato dei prodotti

necessari in base alla stanza/area. Le proposte vengono completate ed

inviare per posta elettronica entro 24-48 ore lavorative, a seconda del numero

di stanze e della complessità del progetto.

Saremo lieti di assistervi nel progettare la soluzione di stoccaggio perfetta

per voi. Telefonateci o inviateci un messaggio di posta elettronica oggi stesso,

per fissare un appuntamento con uno dei nostri consulenti Camshelving.

CAMBRO USA: 1(714) 230-4113

shelving@cambro.com

CAMBRO EUROPEAN LOGISTICS: (49)7022 90 100 0

cambroeuropa@cambro.com

CAMBRO UK: 0800 587 0057 (Toll Free)

cambrouk@cambro.com

CAMBRO IRELAND: 1 800 509 046 (Toll Free)

cambroireland@cambro.com

È facile! Per iniziare, siete pregati di fornirci quanto segue:

- Nome del progetto
- Tipo di stanza adibita allo stoccaggio (celle / frigorifero)
- Dimensioni della stanza/stanze (L x P x A)
- Ubicazione e dimensioni della porta / entrata
- Ostruzioni (condensatori / tubi)
- Ulteriori preferenze / requisiti

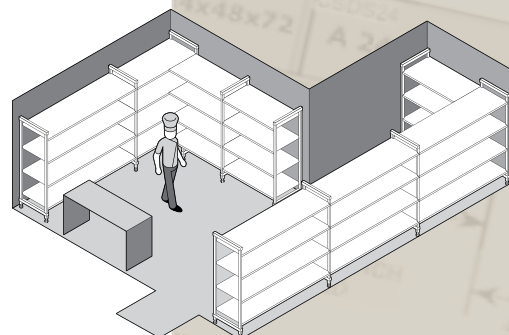
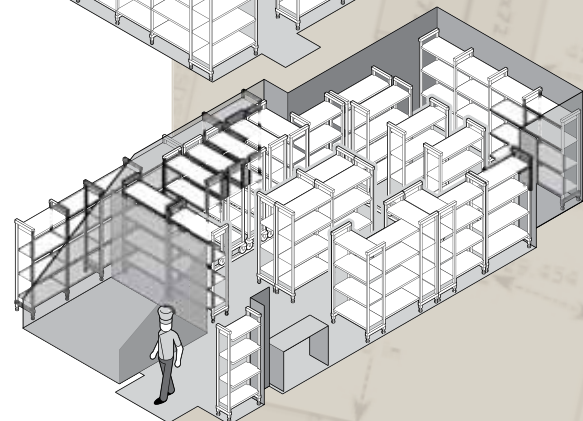
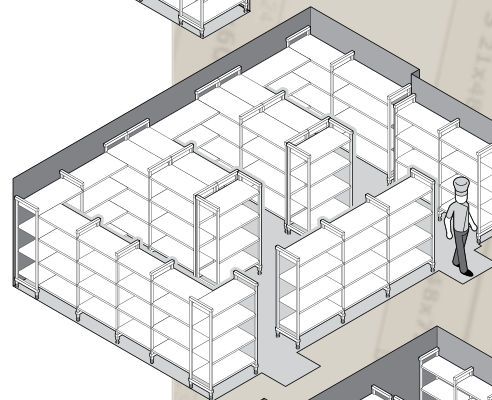
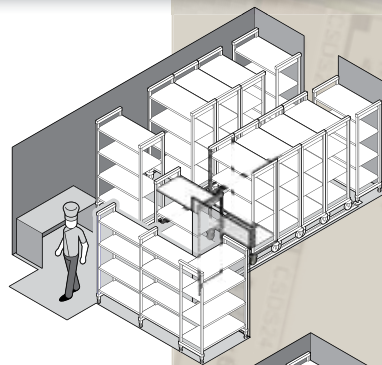

LUNGHEZZE COMPLESSIVE DELLA SERIE CAMSHELIVING®

– GUIDA RAPIDA DI RIFERIMENTO

Scaffalatura lineare: unità base + unità addizionale con montanti condivisi

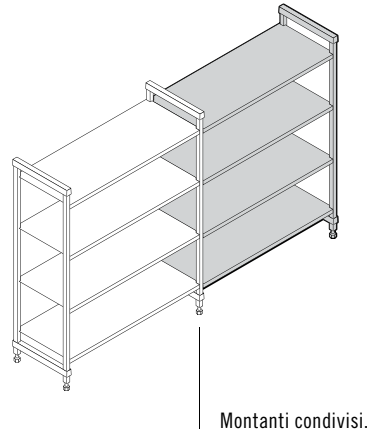
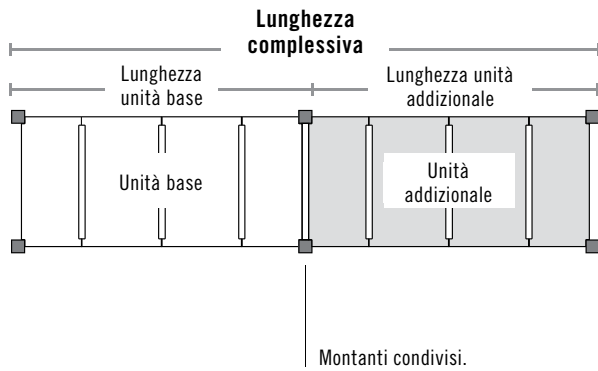

Scaffalatura angolare: unità base + unità addizionale con connettori per angoli

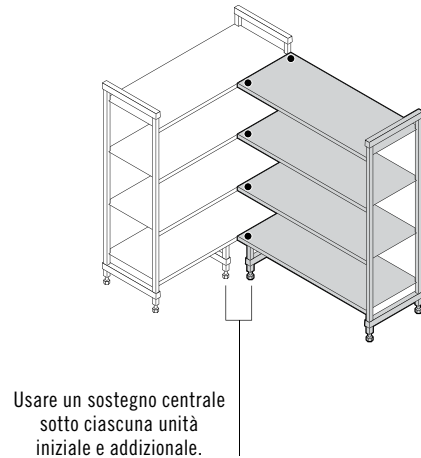
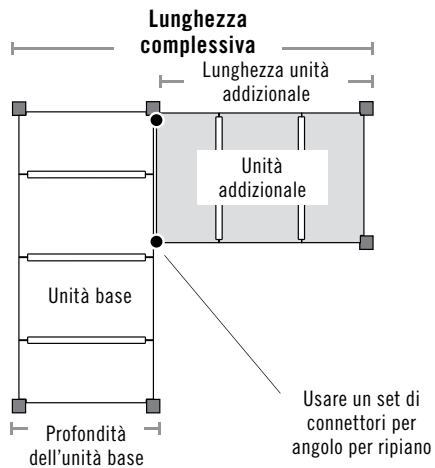

Scaffalatura a U: due unità base + ripiani intermedi con connettori per angolo

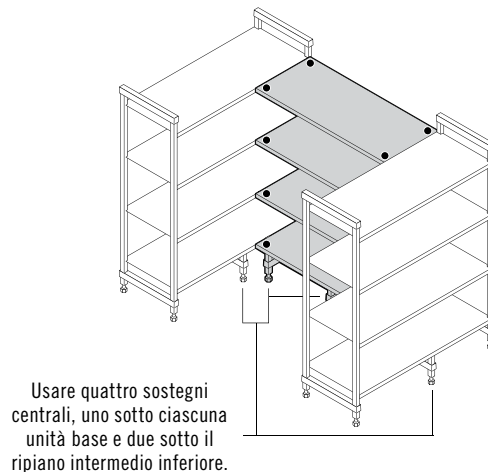
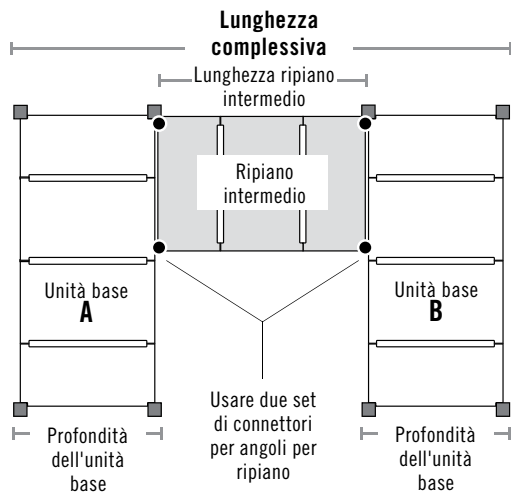

Scaffalatura lineare: unità base + unità addizionale con montanti condivisi

PREMIUM SERIES				ELEMENTS SERIES			BASICS PLUS SERIES					
UNITÀ BASE E UNITÀ ADDIZIONALE	LUNGHEZZA EFFETTIVA UNITÀ BASE	LUNGHEZZA EFFETTIVA UNITÀ ADDIZIONALE	LUNGHEZZA COMPLESSIVA	LUNGHEZZA EFFETTIVA UNITÀ BASE	LUNGHEZZA EFFETTIVA UNITÀ ADDIZIONALE	LUNGHEZZA COMPLESSIVA	LUNGHEZZA EFFETTIVA UNITÀ BASE	LUNGHEZZA EFFETTIVA UNITÀ ADDIZIONALE	LUNGHEZZA COMPLESSIVA			
600 mm	680 mm	+	635 mm =	1315 mm	610 mm	+	559 mm =	1169 mm	765 mm	+	718 mm =	1483 mm
700	780	+	735 =	1515	765	+	712 =	1477	915	+	870 =	1785
800	880	+	835 =	1715	915	+	864 =	1779	1070	+	1023 =	2093
900	980	+	935 =	1915	1070	+	1016 =	2086	1220	+	1175 =	2395
1000	1080	+	1035 =	2115	1220	+	1169 =	2389	1375	+	1328 =	2703
1100	1180	+	1135 =	2315	1375	+	1321 =	2696	1525	+	1480 =	3005
1200	1280	+	1235 =	2515	1525	+	1474 =	2999				
1300	1380	+	1335 =	2715	1830	+	1778 =	3608				
1400	1480	+	1435 =	2915								
1500	1580	+	1535 =	3115								
1600	1680	+	1635 =	3315								
1700	1780	+	1735 =	3515								

Scaffalatura angolare: unità base + unità addizionale con connettori per angoli

PREMIUM SERIES				PREMIUM SERIES			PREMIUM SERIES					
UNITÀ ADDIZIONALE	LUNGHEZZA EFFETTIVA UNITÀ ADDIZIONALE	LUNGHEZZA EFFETTIVA UNITÀ BASE	LUNGHEZZA COMPLESSIVA	LUNGHEZZA EFFETTIVA UNITÀ ADDIZIONALE	LUNGHEZZA EFFETTIVA UNITÀ BASE	LUNGHEZZA COMPLESSIVA	LUNGHEZZA EFFETTIVA UNITÀ ADDIZIONALE	LUNGHEZZA EFFETTIVA UNITÀ BASE	LUNGHEZZA COMPLESSIVA			
600 mm	655 mm	+	400 mm =	1035 mm	655 mm	+	500 mm =	1155 mm	655 mm	+	600 mm =	1255 mm
700	755	+	400 =	1135	755	+	500 =	1255	755	+	600 =	1355
800	855	+	400 =	1235	855	+	500 =	1355	855	+	600 =	1455
900	955	+	400 =	1335	955	+	500 =	1455	955	+	600 =	1555
1000	1055	+	400 =	1435	1055	+	500 =	1555	1055	+	600 =	1655
1100	1155	+	400 =	1535	1155	+	500 =	1655	1155	+	600 =	1755
1200	1255	+	400 =	1635	1255	+	500 =	1755	1255	+	600 =	1855
ELEMENTS / BASICS PLUS SERIES				ELEMENTS / BASICS PLUS SERIES			ELEMENTS / BASICS PLUS SERIES					
610	585	+	*458 =	1045	585	+	*534 =	1119	585	+	*610 =	1195
765	737	+	458 =	1200	737	+	534 =	1271	737	+	610 =	1347
915	889	+	458 =	1350	889	+	534 =	1423	889	+	610 =	1499
1070	1042	+	458 =	1505	1042	+	534 =	1576	1042	+	610 =	1652
1220	1194	+	458 =	1655	1194	+	534 =	1728	1194	+	610 =	1804

Unità da 610 mm non disponibile nella serie Camshelving® Basics Plus. *Lunghezza Effettiva.

Scaffalatura a U: due unità base + ripiani intermedi con connettori per angolo

PREMIUM SERIES				PREMIUM SERIES			PREMIUM SERIES					
RIPIANO INTERMEDIO	LUNGHEZZA EFFETTIVA RIPIANO INTERMEDIO	400 MM PROF. UNITÀ BASE A + B	LUNGHEZZA COMPLESSIVA	LUNGHEZZA EFFETTIVA RIPIANO INTERMEDIO	500 MM PROF. UNITÀ BASE A + B	LUNGHEZZA COMPLESSIVA	LUNGHEZZA EFFETTIVA RIPIANO INTERMEDIO	600 MM PROF. UNITÀ BASE A + B	LUNGHEZZA COMPLESSIVA			
800 mm	830 mm	+	800 mm =	1630 mm	830 mm	+	1000 mm =	1830 mm	830 mm	+	1200 mm =	2030 mm
900	930	+	800 =	1730	930	+	1000 =	1930	930	+	1200 =	2130
1000	1030	+	800 =	1830	1030	+	1000 =	2030	1030	+	1200 =	2230
1100	1130	+	800 =	1930	1130	+	1000 =	2130	1130	+	1200 =	2330
1200	1230	+	800 =	2030	1230	+	1000 =	2230	1230	+	1200 =	2430
ELEMENTS / BASICS PLUS SERIES				ELEMENTS / BASICS PLUS SERIES			ELEMENTS / BASICS PLUS SERIES					
915 mm	864 mm	+	*915 mm =	1779 mm	864 mm	+	*1067 mm =	1931 mm	864 mm	+	*1220 mm =	2084 mm
1070	1016	+	915 =	1931	1016	+	1067 =	2083	1020	+	1220 =	2236
1220	1169	+	915 =	2084	1169	+	1067 =	2236	1170	+	1220 =	2389

*Lunghezza Effettiva.

CAMSHELVING® PREMIUM series

PERCHÉ SCEGLIERE PREMIUM?

Per le operazioni della ristorazione con consegne frequenti e costante carico e scarico dei prodotti, non bisognerebbe mai compromettere la stabilità, la robustezza e l'igiene nello stoccaggio. La serie Premium fa esattamente ciò per cui è stata progettata: sostenere i prodotti più pesanti, magari usati con poca accortezza, in qualsiasi ambiente; ed è anche la scaffalatura più facile da pulire e regolare.

Disponibile solo presso Cambro European Logistics (CEL), Germania e Cambro Özay Turchia.



Tutti Gli Ambienti
DA -38°C A 88°C

Fissa

Alta Densità

Mobile

camguard
ANTIMICROBIAL SHELF PLATES



COMPONENTI

esigenze di stoccaggio

PESANTE

consegne
quotidiane

FREQUENTI

Montanti, Traverse, Pianetti, Sella di Sostegni Centrali, Connettori per Montanti, Connettori per Angoli, Piede Sismico, Dispositivi di Fissaggio Al Muro, Targhette Identificative, Gabbia di Sicurezza a Ripiano Singolo, Rastrelliera per Inserimento Vassoi, Binari per Ripiani, Barre Divisorie per Ripiani, Kit binari iniziali e prolunghe ad alta densità non è approvato dalla NSF.

DIMENSIONI DELLE UNITÀ FISSE

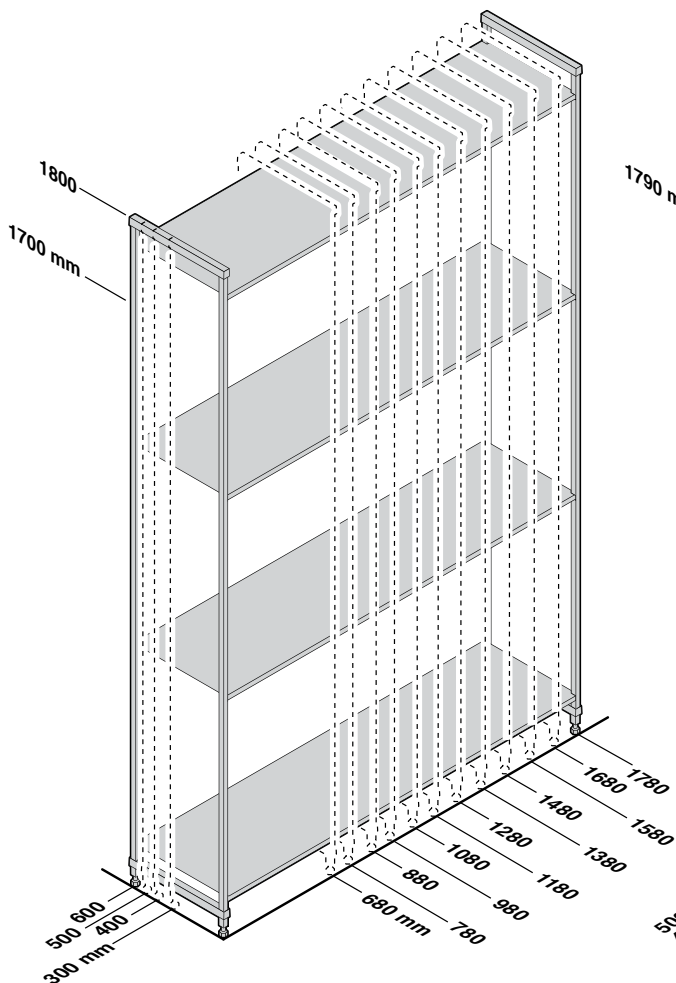

DIMENSIONI DELLE UNITÀ MOBILI



TABELLA DELLA CAPACITA' DI CARICO DELLE PREMIUM SERIES

Il peso deve essere distribuito in maniera uniforme sull'intero ripiano.

		LUNGHEZZE DEI RIPIANI 680 – 1280 MM	LUNGHEZZE DEI RIPIANI 1380 – 1780 MM
UNITÀ SINGOLA	Solo unità	800 kg (TUV)	600 kg (TUV)
	Solo ripiano	200 (TUV)	150 (TUV)
	Unità con sostegni centrali*	980	740
	Ripiano inferiore con sostegni centrali*	380	290
UNITÀ AD ANGOLO con sono necessari 2 sostegni centrali	Solo unità	810	—
	Solo ripiano	180	—
	Ripiano inferiore con sostegni centrali*	270	—
UNITÀ MOBILE	Solo unità**	340	—

**La capacità di carico per le unità mobili (con ruote) è di 340 kg.

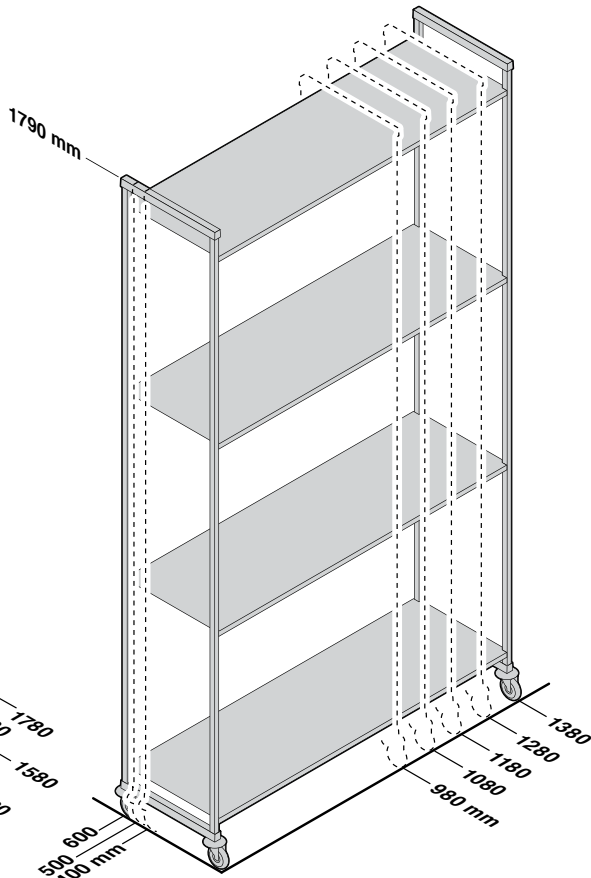

**CAPACITÀ DI CARICO
CERTIFICATA TUV**

*I sostegni centrali aumentano la stabilità e la capacità di carico solo sul ripiano inferiore. Molto consigliati per unità base da 1380 mm e più lunghe, tutte le unità ad angolo, unità a U e unità destinate a carichi più pesanti. (vedere le pagina 96).

CAMSHELVING® PREMIUM SERIES

Unità base, addizionali e mobili

Queste unità facilitano le ordinazioni e fanno risparmiare tempo e manodopera durante l'installazione. L'unità viene spedita completa in una scatola. A causa del peso e delle dimensioni di queste unità, tutte le unità vengono spedite in più scatole contenenti kit di montanti (non assemblati) e kit di ripiani.

Disponibile solo presso Cambro European Logistics (CEL), Germania e Cambro Özyay Turchia.



Unità base fisse e addizionali a 4 ripiani grigliati

Le unità base includono 2 kit di montanti ed 4 kit di ripiani.

Le unità addizionali includono 1 kit di montanti ed 4 kit di ripiani.

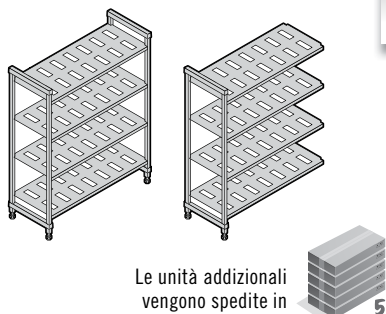

Le unità addizionali vengono spedite in 5

Le unità base vengono spedite in 6

ALTEZZE	PROFONDITÀ	LUNGHEZZE	
2	4	12	
1700 mm	300 mm	680 mm	1280 mm
1800	400	780	1380
	500	880	1480
	600	980	1580
		1080	1680
		1180	1780

Unità base fisse e addizionali a 4 ripiani lisci

Le unità base includono 2 kit di montanti ed 4 kit di ripiani.

Le unità addizionali includono 1 kit di montanti ed 4 kit di ripiani.

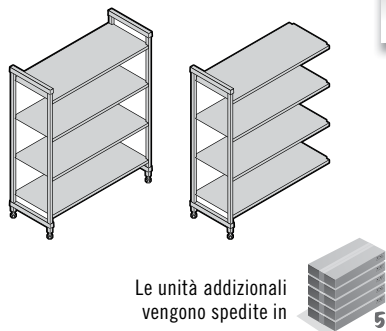

Le unità addizionali vengono spedite in 5

Le unità base vengono spedite in 6

ALTEZZE	PROFONDITÀ	LUNGHEZZE	
2	4	12	
1700 mm	300 mm	680 mm	1280 mm
1800	400	780	1380
	500	880	1480
	600	980	1580
		1080	1680
		1180	1780

Unità base fisse e addizionali a 4 ripiani grigliati e lisci (3 grigliati + 1 liscio) (3 grigliati + 1 liscio)

Le unità base includono 2 kit di montanti ed 4 kit di ripiani.

Le unità addizionali includono 1 kit di montanti ed 4 kit di ripiani.

Installare il ripiano liscio sul fondo per impedire che l'acqua/le soluzioni detergenti raggiungano i prodotti immagazzinati. Installare il ripiano liscio in alto per proteggere il prodotto immagazzinato sui ripiani inferiori dalla condensazione nel frigorifero.

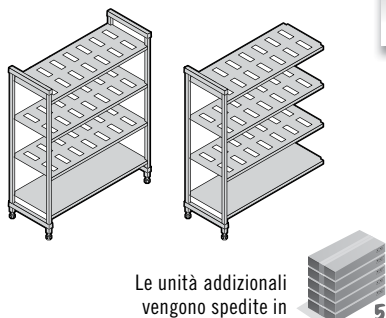

Le unità addizionali vengono spedite in 5

Le unità base vengono spedite in 6

ALTEZZE	PROFONDITÀ	LUNGHEZZE	
2	4	12	
1700 mm	300 mm	680 mm	1280 mm
1800	400	780	1380
	500	880	1480
	600	980	1580
		1080	1680
		1180	1780

Unità base fisse e addizionali a 5 ripiani grigliati

Le unità base includono 2 kit di montanti ed 4 kit di ripiani.

Le unità addizionali includono 1 kit di montanti ed 4 kit di ripiani.

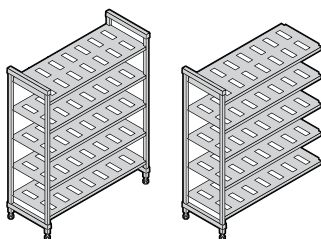

Le unità addizionali vengono spedite in



Le unità base vengono spedite in

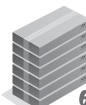

ALTEZZE	PROFONDITÀ	LUNGHEZZE
2	4	12
1700 mm	300 mm	680 mm 1280 mm
1800	400	780 1380
	500	880 1480
	600	980 1580
		1080 1680
		1180 1780

Unità base mobili a 4 ripiani grigliati o lisci

Le unità base mobili includono 2 kit di montanti mobili, 4 kit di ripiani grigliati o lisci e 4 rotelle girevoli con freno per blocco totale.

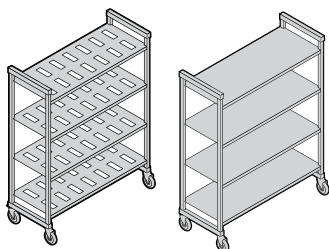

ALTEZZA*	PROFONDITÀ	LUNGHEZZE
1	3	5
1790 mm	400 mm	980 mm
	500	1080
	600	1180
		1280
		1380

*Include ruote girevoli da 127 mm.

Viene spedito in

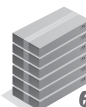

scansione



Visitare il sito web di Camshelving all'indirizzo www.cambro.com/camshelving per informazioni sul prodotto, video di montaggio e layout di disegno oppure per visualizzare o scaricare l'elenco delle specifiche e dei prezzi di Camshelving.



PREMIUM
SERIES

V4PKG UNITÀ A 4 RIPIANI GRIGLIATI

1700
mm
ALTEZZA

Le unità base includono 2 kit di montanti e 4 kit di ripiani.
Le unità vengono spedite complete in 6 scatole. Le unità
addizionali includono 1 kit di montanti e 4 kit di ripiani.
Le unità vengono spedite complete in 5 scatole.

Base

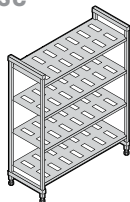

400 mm
PROFONDITÀ

Addizionali

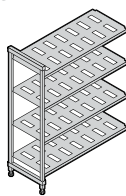

CODICE	DIMENSIONI P x Lu x A
MPU4617V4PKG	400 x 680 x 1700 mm
MPU4717V4PKG	400 x 780 x 1700
MPU4817V4PKG	400 x 880 x 1700
MPU4917V4PKG	400 x 980 x 1700
MPU41017V4PKG	400 x 1080 x 1700
MPU41117V4PKG	400 x 1180 x 1700
MPU41217V4PKG	400 x 1280 x 1700
MPU41317V4PKG	400 x 1380 x 1700
MPU41417V4PKG	400 x 1480 x 1700
MPU41517V4PKG	400 x 1580 x 1700
MPU41617V4PKG	400 x 1680 x 1700
MPU41717V4PKG	400 x 1780 x 1700

CODICE	DIMENSIONI P x Lu x A
MPA4617V4PKG	400 x 635 x 1700 mm
MPA4717V4PKG	400 x 735 x 1700
MPA4817V4PKG	400 x 835 x 1700
MPA4917V4PKG	400 x 935 x 1700
MPA41017V4PKG	400 x 1035 x 1700
MPA41117V4PKG	400 x 1135 x 1700
MPA41217V4PKG	400 x 1235 x 1700
MPA41317V4PKG	400 x 1335 x 1700
MPA41417V4PKG	400 x 1435 x 1700
MPA41517V4PKG	400 x 1535 x 1700
MPA41617V4PKG	400 x 1635 x 1700
MPA41717V4PKG	400 x 1735 x 1700

500 mm PROFONDITÀ

MPU5617V4PKG	500 x 680 x 1700 mm
MPU5717V4PKG	500 x 780 x 1700
MPU5817V4PKG	500 x 880 x 1700
MPU5917V4PKG	500 x 980 x 1700
MPU51017V4PKG	500 x 1080 x 1700
MPU51117V4PKG	500 x 1180 x 1700
MPU51217V4PKG	500 x 1280 x 1700
MPU51317V4PKG	500 x 1380 x 1700
MPU51417V4PKG	500 x 1480 x 1700
MPU51517V4PKG	500 x 1580 x 1700
MPU51617V4PKG	500 x 1680 x 1700
MPU51717V4PKG	500 x 1780 x 1700

MPA5617V4PKG	500 x 635 x 1700 mm
MPA5717V4PKG	500 x 735 x 1700
MPA5817V4PKG	500 x 835 x 1700
MPA5917V4PKG	500 x 935 x 1700
MPA51017V4PKG	500 x 1035 x 1700
MPA51117V4PKG	500 x 1135 x 1700
MPA51217V4PKG	500 x 1235 x 1700
MPA51317V4PKG	500 x 1335 x 1700
MPA51417V4PKG	500 x 1435 x 1700
MPA51517V4PKG	500 x 1535 x 1700
MPA51617V4PKG	500 x 1635 x 1700
MPA51717V4PKG	500 x 1735 x 1700

600 mm PROFONDITÀ

MPU6617V4PKG	600 x 680 x 1700 mm
MPU6717V4PKG	600 x 780 x 1700
MPU6817V4PKG	600 x 880 x 1700
MPU6917V4PKG	600 x 980 x 1700
MPU61017V4PKG	600 x 1080 x 1700
MPU61117V4PKG	600 x 1180 x 1700
MPU61217V4PKG	600 x 1280 x 1700
MPU61317V4PKG	600 x 1380 x 1700
MPU61417V4PKG	600 x 1480 x 1700
MPU61517V4PKG	600 x 1580 x 1700
MPU61617V4PKG	600 x 1680 x 1700
MPU61717V4PKG	600 x 1780 x 1700

MPA6617V4PKG	600 x 635 x 1700 mm
MPA6717V4PKG	600 x 735 x 1700
MPA6817V4PKG	600 x 835 x 1700
MPA6917V4PKG	600 x 935 x 1700
MPA61017V4PKG	600 x 1035 x 1700
MPA61117V4PKG	600 x 1135 x 1700
MPA61217V4PKG	600 x 1235 x 1700
MPA61317V4PKG	600 x 1335 x 1700
MPA61417V4PKG	600 x 1435 x 1700
MPA61517V4PKG	600 x 1535 x 1700
MPA61617V4PKG	600 x 1635 x 1700
MPA61717V4PKG	600 x 1735 x 1700

PREMIUM
SERIES

V4PKG UNITÀ A 4 RIPIANI GRIGLIATI

1800
mm
ALTEZZA

Le unità base includono 2 kit di montanti e 4 kit di ripiani.
Le unità vengono spedite complete in 6 scatole. Le unità
addizionali includono 1 kit di montanti e 4 kit di ripiani.
Le unità vengono spedite complete in 5 scatole.

Base

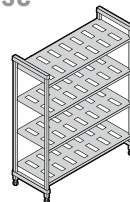

400 mm
PROFONDITÀ

Addizionali

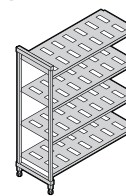

CODICE	DIMENSIONI P x Lu x A
MPU4618V4PKG	400 x 680 x 1800 mm
MPU4718V4PKG	400 x 780 x 1800
MPU4818V4PKG	400 x 880 x 1800
MPU4918V4PKG	400 x 980 x 1800
MPU41018V4PKG	400 x 1080 x 1800
MPU41118V4PKG	400 x 1180 x 1800
MPU41218V4PKG	400 x 1280 x 1800
MPU41318V4PKG	400 x 1380 x 1800
MPU41418V4PKG	400 x 1480 x 1800
MPU41518V4PKG	400 x 1580 x 1800
MPU41618V4PKG	400 x 1680 x 1800
MPU41718V4PKG	400 x 1780 x 1800

CODICE	DIMENSIONI P x Lu x A
MPA4618V4PKG	400 x 635 x 1800 mm
MPA4718V4PKG	400 x 735 x 1800
MPA4818V4PKG	400 x 835 x 1800
MPA4918V4PKG	400 x 935 x 1800
MPA41018V4PKG	400 x 1035 x 1800
MPA41118V4PKG	400 x 1135 x 1800
MPA41218V4PKG	400 x 1235 x 1800
MPA41318V4PKG	400 x 1335 x 1800
MPA41418V4PKG	400 x 1435 x 1800
MPA41518V4PKG	400 x 1535 x 1800
MPA41618V4PKG	400 x 1635 x 1800
MPA41718V4PKG	400 x 1735 x 1800

500 mm PROFONDITÀ

MPU5618V4PKG	500 x 680 x 1800 mm
MPU5718V4PKG	500 x 780 x 1800
MPU5818V4PKG	500 x 880 x 1800
MPU5918V4PKG	500 x 980 x 1800
MPU51018V4PKG	500 x 1080 x 1800
MPU51118V4PKG	500 x 1180 x 1800
MPU51218V4PKG	500 x 1280 x 1800
MPU51318V4PKG	500 x 1380 x 1800
MPU51418V4PKG	500 x 1480 x 1800
MPU51518V4PKG	500 x 1580 x 1800
MPU51618V4PKG	500 x 1680 x 1800
MPU51718V4PKG	500 x 1780 x 1800

MPA5618V4PKG	500 x 635 x 1800 mm
MPA5718V4PKG	500 x 735 x 1800
MPA5818V4PKG	500 x 835 x 1800
MPA5918V4PKG	500 x 935 x 1800
MPA51018V4PKG	500 x 1035 x 1800
MPA51118V4PKG	500 x 1135 x 1800
MPA51218V4PKG	500 x 1235 x 1800
MPA51318V4PKG	500 x 1335 x 1800
MPA51418V4PKG	500 x 1435 x 1800
MPA51518V4PKG	500 x 1535 x 1800
MPA51618V4PKG	500 x 1635 x 1800
MPA51718V4PKG	500 x 1735 x 1800

600 mm PROFONDITÀ

MPU6618V4PKG	600 x 680 x 1800 mm
MPU6718V4PKG	600 x 780 x 1800
MPU6818V4PKG	600 x 880 x 1800
MPU6918V4PKG	600 x 980 x 1800
MPU61018V4PKG	600 x 1080 x 1800
MPU61118V4PKG	600 x 1180 x 1800
MPU61218V4PKG	600 x 1280 x 1800
MPU61318V4PKG	600 x 1380 x 1800
MPU61418V4PKG	600 x 1480 x 1800
MPU61518V4PKG	600 x 1580 x 1800
MPU61618V4PKG	600 x 1680 x 1800
MPU61718V4PKG	600 x 1780 x 1800

MPA6618V4PKG	600 x 635 x 1800 mm
MPA6718V4PKG	600 x 735 x 1800
MPA6818V4PKG	600 x 835 x 1800
MPA6918V4PKG	600 x 935 x 1800
MPA61018V4PKG	600 x 1035 x 1800
MPA61118V4PKG	600 x 1135 x 1800
MPA61218V4PKG	600 x 1235 x 1800
MPA61318V4PKG	600 x 1335 x 1800
MPA61418V4PKG	600 x 1435 x 1800
MPA61518V4PKG	600 x 1535 x 1800
MPA61618V4PKG	600 x 1635 x 1800
MPA61718V4PKG	600 x 1735 x 1800

PRODOTTI E COLORI A STOCK NEL NOSTRO MAGAZZINO EUROPA

TUTTI I DIMENSIONI: (490)

Colore: Bianco Macchiato (490).

PREMIUM
SERIES

1800
mm
ALTEZZA

V5PKG UNITÀ A 5 RIPIANI GRIGLIATI

Le unità base includono 2 kit di montanti e 5 kit di ripiani. Le unità vengono spedite complete in 7 scatole. Le unità aggiuntive includono 1 kit di montanti e 5 kit di ripiani. Le unità vengono spedite complete in 6 scatole.

Base

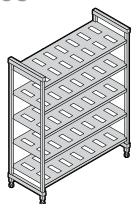

400 mm
PROFONDITÀ

CODICE	DIMENSIONI P x Lu x A
MPU4618V5PKG	400 x 680 x 1800 mm
MPU4718V5PKG	400 x 780 x 1800
MPU4818V5PKG	400 x 880 x 1800
MPU4918V5PKG	400 x 980 x 1800
MPU41018V5PKG	400 x 1080 x 1800
MPU41118V5PKG	400 x 1180 x 1800
MPU41218V5PKG	400 x 1280 x 1800
MPU41318V5PKG	400 x 1380 x 1800
MPU41418V5PKG	400 x 1480 x 1800
MPU41518V5PKG	400 x 1580 x 1800
MPU41618V5PKG	400 x 1680 x 1800
MPU41718V5PKG	400 x 1780 x 1800

500 mm PROFONDITÀ

MPU5618V5PKG	500 x 680 x 1800 mm
MPU5718V5PKG	500 x 780 x 1800
MPU5818V5PKG	500 x 880 x 1800
MPU5918V5PKG	500 x 980 x 1800
MPU51018V5PKG	500 x 1080 x 1800
MPU51118V5PKG	500 x 1180 x 1800
MPU51218V5PKG	500 x 1280 x 1800
MPU51318V5PKG	500 x 1380 x 1800
MPU51418V5PKG	500 x 1480 x 1800
MPU51518V5PKG	500 x 1580 x 1800
MPU51618V5PKG	500 x 1680 x 1800
MPU51718V5PKG	500 x 1780 x 1800

600 mm PROFONDITÀ

MPU6618V5PKG	600 x 680 x 1800 mm
MPU6718V5PKG	600 x 780 x 1800
MPU6818V5PKG	600 x 880 x 1800
MPU6918V5PKG	600 x 980 x 1800
MPU61018V5PKG	600 x 1080 x 1800
MPU61118V5PKG	600 x 1180 x 1800
MPU61218V5PKG	600 x 1280 x 1800
MPU61318V5PKG	600 x 1380 x 1800
MPU61418V5PKG	600 x 1480 x 1800
MPU61518V5PKG	600 x 1580 x 1800
MPU61618V5PKG	600 x 1680 x 1800
MPU61718V5PKG	600 x 1780 x 1800

Colore: Bianco Macchiato (490).

Addizionali

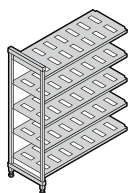

CODICE	DIMENSIONI P x Lu x A
MPA4618V5PKG	400 x 635 x 1800 mm
MPA4718V5PKG	400 x 735 x 1800
MPA4818V5PKG	400 x 835 x 1800
MPA4918V5PKG	400 x 935 x 1800
MPA41018V5PKG	400 x 1035 x 1800
MPA41118V5PKG	400 x 1135 x 1800
MPA41218V5PKG	400 x 1235 x 1800
MPA41318V5PKG	400 x 1335 x 1800
MPA41418V5PKG	400 x 1435 x 1800
MPA41518V5PKG	400 x 1535 x 1800
MPA41618V5PKG	400 x 1635 x 1800
MPA41718V5PKG	400 x 1735 x 1800

MPA5618V5PKG	500 x 635 x 1800 mm
MPA5718V5PKG	500 x 735 x 1800
MPA5818V5PKG	500 x 835 x 1800
MPA5918V5PKG	500 x 935 x 1800
MPA51018V5PKG	500 x 1035 x 1800
MPA51118V5PKG	500 x 1135 x 1800
MPA51218V5PKG	500 x 1235 x 1800
MPA51318V5PKG	500 x 1335 x 1800
MPA51418V5PKG	500 x 1435 x 1800
MPA51518V5PKG	500 x 1535 x 1800
MPA51618V5PKG	500 x 1635 x 1800
MPA51718V5PKG	500 x 1735 x 1800

MPA6618V5PKG	600 x 635 x 1800 mm
MPA6718V5PKG	600 x 735 x 1800
MPA6818V5PKG	600 x 835 x 1800
MPA6918V5PKG	600 x 935 x 1800
MPA61018V5PKG	600 x 1035 x 1800
MPA61118V5PKG	600 x 1135 x 1800
MPA61218V5PKG	600 x 1235 x 1800
MPA61318V5PKG	600 x 1335 x 1800
MPA61418V5PKG	600 x 1435 x 1800
MPA61518V5PKG	600 x 1535 x 1800
MPA61618V5PKG	600 x 1635 x 1800
MPA61718V5PKG	600 x 1735 x 1800

PRODOTTI E COLORI A STOCK NEL NOSTRO MAGAZZINO EUROPA
TUTTI I DIMENSIONI: (490)

PREMIUM
SERIES

1790
mm
ALTEZZA

V4PKG UNITÀ MOBILI DA 4 RIPIANI

Le unità base mobili includono 2 kit di montanti mobili, 4 kit di ripiani grigliati o lisci e 4 ruote girevoli con freno per blocco totale. Le unità vengono spedite complete in 6 scatole.

Grigliati

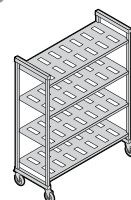

400 mm
PROFONDITÀ

DIMENSIONI P x Lu x A
400 x 980 x 1790 mm
400 x 1080 x 1790
400 x 1180 x 1790
400 x 1280 x 1790
400 x 1380 x 1790

CODICE
MPMU4917V4PKG
MPMU41017V4PKG
MPMU41117V4PKG
MPMU41217V4PKG
MPMU41317V4PKG

lisci

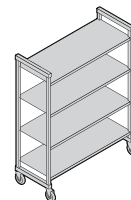

CODICE
MPMU4917S4PKG
MPMU41017S4PKG
MPMU41117S4PKG
MPMU41217S4PKG
MPMU41317S4PKG

500 mm
PROFONDITÀ

500 x 980 x 1790 mm
500 x 1080 x 1790
500 x 1180 x 1790
500 x 1280 x 1790
500 x 1380 x 1790

MPMU5917V4PKG
MPMU51017V4PKG
MPMU51117V4PKG
MPMU51217V4PKG
MPMU51317V4PKG

MPMU5917S4PKG
MPMU51017S4PKG
MPMU51117S4PKG
MPMU51217S4PKG
MPMU51317S4PKG

600 mm
PROFONDITÀ

600 x 980 x 1790 mm
600 x 1080 x 1790
600 x 1180 x 1790
600 x 1280 x 1790
600 x 1380 x 1790

MPMU6917V4PKG
MPMU61017V4PKG
MPMU61117V4PKG
MPMU61217V4PKG
MPMU61317V4PKG

MPMU6917S4PKG
MPMU61017S4PKG
MPMU61117S4PKG
MPMU61217S4PKG
MPMU61317S4PKG

*Include ruote girevoli da 127 mm.



ACCESSORI CAMSHELVING® PREMIUM SERIES

Sostegni centrali per ripiano inferiore

Aumenta la capacità di carico solo sul ripiano inferiore. Aggiungere a ripiani di qualsiasi lunghezza. Molto consigliato per unità da 1300 mm e più lunghe e per tutte le unità ad angolo, le unità a "U" e le unità destinate a carichi elevati.

CODICE	DIMENSIONI P x A
Sostegno centrale – Basso	
MPDS30H16	300 x 190 mm
MPDS40H16	400 x 190
MPDS50H16	500 x 190
MPDS60H16	600 x 190
Sostegno centrale – Alto	
MPDS30H30	300 x 289
MPDS40H30	400 x 289
MPDS50H30	500 x 289
MPDS60H30	600 x 289

Confezione da: 1
Colore: Bianco Macchiato (490).

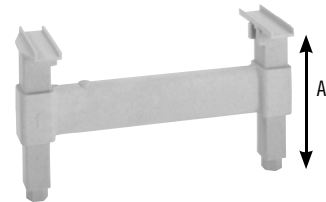

**PRODOTTI E COLORI A STOCK NEL
NOSTRO MAGAZZINO EUROPA**

TUTTI I DIMENSIONI: (490)

Connettori per angoli

L'esclusivo design brevettato garantisce il massimo utilizzo dello spazio sul ripiano. Si usa un set per ripiano per collegare unità base e addizionali ad angolo. Collega 4 o 5 ripiani intermedi fra 2 unità iniziali (si richiedono 2 set per ripiano). Disponibile come set singolo o in confezioni da 8 o 10 set.

**PRODOTTI E COLORI A STOCK NEL
NOSTRO MAGAZZINO EUROPA**

TUTTI I DIMENSIONI: (490)

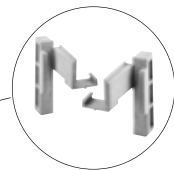

CODICE	DESCRIZIONE
MPCC1	1 set
MPCC8	8 set
MPCC10	10 set

Colore: Bianco Macchiato (490).

Targhette identificative

Si fissano sulle traverse dei ripiani per identificare in modo chiaro il prodotto immagazzinato. Realizzate in plastica altamente resistente con finestrella a scorrimento trasparente sul pannello frontale. Etichette incluse.

CODICE	DESCRIZIONE	DIMENSIONI Lu x A
CSID6	Targhette ID. 152 mm	152 x 25 mm
CSID3	Targhette ID. 76 mm	76 x 25

Confezione da: 12
Colore: Bianco / Trasparente.



**PRODOTTI E COLORI A STOCK NEL
NOSTRO MAGAZZINO EUROPA**

CSID6: (000)



Dispositivi di fissaggio al muro

Vengono usati per fissare unità di scaffalatura fisse ad una parete per maggiore sicurezza e stabilità laddove richiesto. Realizzati in acciaio inossidabile. Viti non incluse.

CODICE	DIMENSIONI P x Lu x A
CSWF	73 x 238 x 48 mm

Confezione da: 4
Colore: Argento (000).



Diametro del foro 1,1 cm.

**PRODOTTI E COLORI A STOCK NEL
NOSTRO MAGAZZINO EUROPA**

CSWF: (000)



ACCESSORI CAMSHELVING® PREMIUM SERIES

Piede sismico

Fissa i montanti delle unità fisse direttamente al pavimento, per maggiore sicurezza e stabilità laddove richiesto. Realizzato in acciaio inossidabile. Bulloni non inclusi.

CODICE	DIMENSIONI P x Lu x A
CSEQ3	102 x 83 x 59 mm

Confezione da: 4
Colore: Argento (000).



Diametro del foro 1,43 cm



Ruota premium

Ideale in tutte le aree di stoccaggio, specialmente frigoriferi, congelatori e/o aree bagnate. Realizzata in plastica non corrosiva altamente resistente con perno girevole da 127 mm e ricoperta in gomma termoplastica che non lascia tracce. Il freno blocca completamente sia il movimento girevole sia la ruota.

CODICE	DIMENSIONI P x Lu x A
MPMCWB	127 mm

Confezione da: 2
Colore: Grigio (000).

**PRODOTTI E COLORI A STOCK NEL
NOSTRO MAGAZZINO EUROPA**

MPMCWB: (000)



Divisore per ripiano (solo per ripiani profondi 600 mm)

Impila e separa gli articoli immagazzinati sui ripiani. Realizzato in plastica ABS altamente resistente. Si installa direttamente su ripiani lisci o grigliati. Si rimuove facilmente per la ricollocazione o il lavaggio.

CODICE	DIMENSIONI P x A
CSSD248	610 x 203 mm

Confezione da: 1
Colore: Grigio Chiaro (151).

**PRODOTTI E COLORI A STOCK NEL
NOSTRO MAGAZZINO EUROPA**

CSSD248: (151)



Barre divisorie per ripiani (solo per ripiani profondi 600 mm)

Permettono la creazione di una stazione di servizio o stoccaggio personalizzata per bacinelle, scatole o rastrelliere per piatti. Installare i divisori dritti o angolati direttamente sulle traverse dei ripiani.

CODICE	DESCRIZIONE
CSDBA	Divisore angolato
CSDBS	Divisore dritto

Confezione da: 4
Colore: Grigio Macchiato (480).



ACCESSORI CAMSHELIVING® PREMIUM SERIES

Binari per ripiani

Installare e rimuovere le staffe è facile e veloce. Sono adatte a scaffali da 680 a 1780 mm e profondi da 300 a 600 mm. Le barriere a doppie aste offrono la massima sicurezza del contenuto dei ripiani. Le nuove barriere possono essere usate con i divisori dei ripiani e le rastrelliere per asciugatura. Disponibili in kit da 3 o 4 lati per tutte le esigenze della ristorazione.

Kit di barriere

CODICE	DIMENSIONI P x Lu
Kit per i 4 lati del ripiano (2 lati, 2 estremità)	
MPR600900	600 x 900 mm
MPR6001000	600 x 1000
MPR6001100	600 x 1100
Kit per 3 lati del ripiano (1 lato, 2 estremità)	
MPR6009003	600 x 900
MPR60010003	600 x 1000
MPR60011003	600 x 1100

Confezione da: 1
Colore: Grigio Chiaro (151).

I kit di barriere per ripiani sono disponibili in tutte le profondità e lunghezze. Per vedere l'intera selezione di kit completi e da 3/4, vedere l'elenco delle specifiche dei prodotti e dei prezzi di Camshelving.

Barriera a lato singolo

CODICE	LUNGHEZZA
MPR600S	600 mm
MPR700S	700
MPR800S	800
MPR900S	900
MPR1000S	1000
MPR1100S	1100
MPR1200S	1200
MPR1300S	1300
MPR1400S	1400
MPR1500S	1500
MPR1600S	1600
MPR1700S	1700

Barriera per singola estremità

CODICE	PROFONDITÀ
MPR300E	300 mm
MPR400E	400
MPR500E	500
MPR600E	600

PRODOTTI E COLORI A STOCK NEL NOSTRO MAGAZZINO EUROPA

TUTTI KIT: (151)



Rastrelliera per inserimento vassoi (solo per ripiani profondi 600 mm)

Contiene fino a 6 vassoi o teglie di dimensioni intere (1826) 46 x 66 cm o 12 di mezza dimensioni (1318) 32 x 45 cm. Installare 1 o più unità su ripiani grigliati, di qualsiasi lunghezza. Il materiale di alluminio leggero e di alta qualità è sicuro

per l'uso in frigoriferi e congelatori. Realizzato in alluminio 6463 (serie 6000).

CODICE	DIMENSIONI P x Lu x A
CSTSR	584 x 517 x 508 mm

Confezione da: 1
Colore: Argento (000).



Gabbia di Sicurezza (solo per ripiani profondi 610 mm)

Conserva prodotti di valore dietro sportelli chiusi con lucchetto. Realizzato in acciaio inossidabile 304 è utilizzabile in qualsiasi ambiente. Le unità fisse o mobili vengono spedite complete con kit di montanti assemblati in fabbrica, 2 ripiani grigliati, 4 ruote girevoli premium con freno con blocco completo per unità mobili e 1 gabbia di sicurezza ad avvolgimento completo. Si richiede il montaggio. Lucchetto non incluso.

Solo gabbia di sicurezza, telaio per ripiani non incluso.

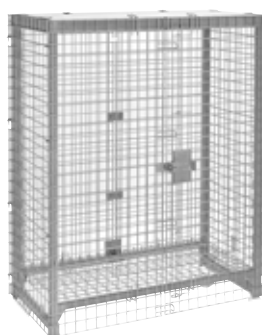

Spedizione standard con 2 kit di ripiani grigliati

CODICE	CPFWSC244860	CPU244864SUPKG	CPMU244867SUPKG
DESCRIZIONE	Gabbia di sicurezza per avvolgere	Gabbia di sicurezza per avvolgere unità fisse	Gabbia di sicurezza per avvolgere unità mobili
DIMENSIONI P x Lu x A	680 x 1276 x 1562	680 x 1276 x 1638	680 x 1276 x 1721
COLORE	Argento (000)	Grigio Macchiato (480)	Grigio Macchiato (480)

Confezione da: 1
Adatto solo a Camshelving Premium Series made in USA. Ordine Speciale.
Per consegne Internazionali considerare 10-12 settimane.

La gabbia viene spedita solo in



L'unità viene spedita in



ACCESSORI CAMSHELIVING® PREMIUM SERIES

Gabbia di sicurezza a ripiano singolo

(solo per ripiani profondi 600 mm)

Conserva in modo sicuro prodotti di valore su un singolo ripiano.

Realizzato in acciaio inossidabile è utilizzabile in qualsiasi ambiente.

Richiede un'altezza di 457 mm fra un ripiano e l'altro. Installare solo su ripiani grigliati. Lucchetto non incluso.

CODICE	DIMENSIONI P x Lu x A
CSSC244818	640 x 1080 x 460 mm

Confezione da: 1
Colore: Argento (000).



Traverse per ripiani

Disponibili in confezioni singole o doppie. Usare due traverse per aggiungere un ripiano aperto per barre divisorie o cestelli di asciugatura. Aggiungere una traversa sui montanti posteriori per conferire maggiore supporto quando si inserisce materiale che si può muovere sul primo ripiano.

LUNGHEZZA	CONFEZIONE SINGOLA CODICE*	CONFEZIONE DOPIA CODICE**
600 mm	MPTR60	—
700	MPTR70	—
800	MPTR80	—
900	MPTR90	MPTR902PK
1000	MPTR100	MPTR1002PK
1100	MPTR110	MPTR1102PK
1200	MPTR120	MPTR1202PK
1300	MPTR130	MPTR1302PK
1400	MPTR140	—
1500	MPTR150	—
1600	MPTR160	—
1700	MPTR170	—

*Confezione da: 1 **Confezione da: 2
Colore: Bianco Macchiato (490).



**PRODOTTI E COLORI A STOCK NEL
NOSTRO MAGAZZINO EUROPA**
TUTTI I DIMENSIONI: (490)

Cestello verticale per asciugatura e stoccaggio (solo per ripiani profondi 600 mm)

Rastrelliera modulare a 7 alloggiamenti progettata per asciugare e conservare vassoi, teglie, taglieri e coperchi. Installare direttamente sulle traverse dei ripiani. Realizzato in plastica ABS altamente resistente. Disponibile in confezioni singole o da 3.

CODICE	DIMENSIONI P x Lu x A	CONFEZIONE DA
CSDR7	597 x 260 x 95 mm	1
CSDR73	597 x 260 x 95	3

Colore: Grigio Chiaro (151).

**PRODOTTI E COLORI A STOCK NEL
NOSTRO MAGAZZINO EUROPA**
CSDR7, CSDR73: (151)



Rastrelliera verticale per asciugatura e stoccaggio

Permette un'asciugatura igienica, manipolazione sicura ed efficiente organizzazione dei prodotti, agevolando l'accesso.

Le unità vengono spedite complete di 2 kit di montanti mobili, 6 traverse, 12 o 15 cestelli di asciugatura verticali e ruote girevoli premium con freno per blocco totale.

Da assemblare.

CODICE	DIMENSIONI P x Lu x A	CAPACITÀ
MPMU61117DRPKG	600 x 1180 x 1790 mm	84 vassoi
MPMU61317DRPKG	600 x 1380 x 1790	105 vassoi

Colore: Bianco Macchiato (490).

**PRODOTTI E COLORI A STOCK NEL
NOSTRO MAGAZZINO EUROPA**
MPMU61117DRPKG, MPMU61317DRPKG: (490)

Le unità lunghe
1180 mm vengono
spedite in

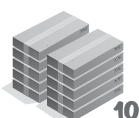

10

Le unità lunghe
1380 mm vengono
spedite in

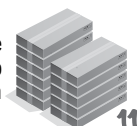

11



ACCESSORI CAMSHELIVING® PREMIUM SERIES

Cestello per asciugatura e stoccaggio di campane copripiatto (solo per ripiani profondi 540 mm)

Usato per asciugare e conservare in modo sicuro in posizione eretta fino a 10 coperchi per piatti o campane copripiatto per consegna dei pasti dei pazienti. Installare direttamente sulle traverse dei ripiani. Realizzato in plastica ABS altamente resistente. Disponibile in confezioni singole o da 5.

CODICE	DIMENSIONI P x Lu x A	CONFEZIONE DA
CSDDC	520 x 415 x 86 mm	1
CSDDC5	520 x 415 x 86	5

Colore: Grigio Chiaro (151).
Adatto solo al Camshelving Premium Series made in USA. Ordine Speciale. Per consegne internazionali considerare 10-12 settimane.



Rastrelliera per asciugatura e stoccaggio di campane copripiatto

Promuove: asciugatura igienica, manipolazione sicura ed organizzazione efficiente dei prodotti, semplificandone l'accesso. Le unità vengono spedite complete di: kit di montanti mobili assemblati in fabbrica, 10 traverse, 10 cestelli di asciugatura per campane e ruote girevoli premium con freno con blocco totale. Da assemblare.

CODICE	DIMENSIONI P x Lu x A	CAPACITÀ
CPMU213675DDPKG	540 x 910 x 1910 mm	100 campane

Colore: Grigio Macchiato (480).
Adatto solo al Camshelving Premium Series made in USA. Ordine Speciale. Per consegne internazionali considerare 10-12 settimane.



Viene spedito in  3

Cestello angolato per asciugatura e stoccaggio (solo per ripiani profondi 600 mm)

Il design esclusivo del cestello permette di accogliere fino a 8 contenitori per la consegna dei pasti oppure può essere usato per asciugare, conservare e trasportare bacinelle e altre stoviglie per cucina commerciale. Installare direttamente sulle traverse dei ripiani.

Realizzato in plastica ABS altamente resistente. Disponibile in confezioni singole o da 4.

CODICE	DIMENSIONI P x Lu x A	CONFEZIONE DA
CSDR8	592 x 263 x 160 mm	1
CSDR84	592 x 263 x 160	4

Colore: Grigio Chiaro (151).



PRODOTTI E COLORI A STOCK NEL NOSTRO MAGAZZINO EUROPA

CSDR8, CSDR84: (151)

Rastrelliera angolata per asciugatura e stoccaggio

Perfetto per asciugatura igienica, manipolazione sicura ed efficiente organizzazione efficiente dei prodotti, agevolando l'accesso.

Le unità vengono spedite complete di 2 kit di montanti mobili, 8 traverse, 16 cestelli di asciugatura angolati e ruote girevoli premium con freno con blocco totale. Da assemblare.

CODICE	DIMENSIONI P x Lu x A	CAPACITÀ
MPMU61217PDPKG	600 x 1280 x 1790 mm	128 pellet e basi o 16 bacinelle GN 1/1

Colore: Bianco Macchiato (490).

PRODOTTI E COLORI A STOCK NEL NOSTRO MAGAZZINO EUROPA

MPMU61217PDPKG: (490)



Viene spedito in  10



SANPELLEGRINO

SANPELLEGRINO

ALLEGORIE ALLEGORIE ALLEGORIE ALLEGORIE

CAMSHELVING® PREMIUM SERIES

Sistema di stoccaggio ad alta densità con binari a pavimento

Ottimizza la capacità di stoccaggio creando corridoi di stoccaggio in tutto lo spazio disponibile. Questo semplice sistema è composto da unità base fisse ancorate ad un sistema di binari a pavimento in corrispondenza di entrambe le estremità, con unità mobili ad alta densità installate fra di esse. I binari, facili da installare non richiedono trapanatura né incollatura.



Le unità mobili ad alta densità sono disponibili con kit di montanti assemblati in fabbrica, ripiani grigliati o lisci, ruote girevoli e paraurti ad alta densità. I kit dei binari con le relative prolunghe vengono spediti completi di un kit di montaggio. Occorrono due unità base fisse posizionate all'estremità per ancorare il sistema (vedere pagine 102-103).

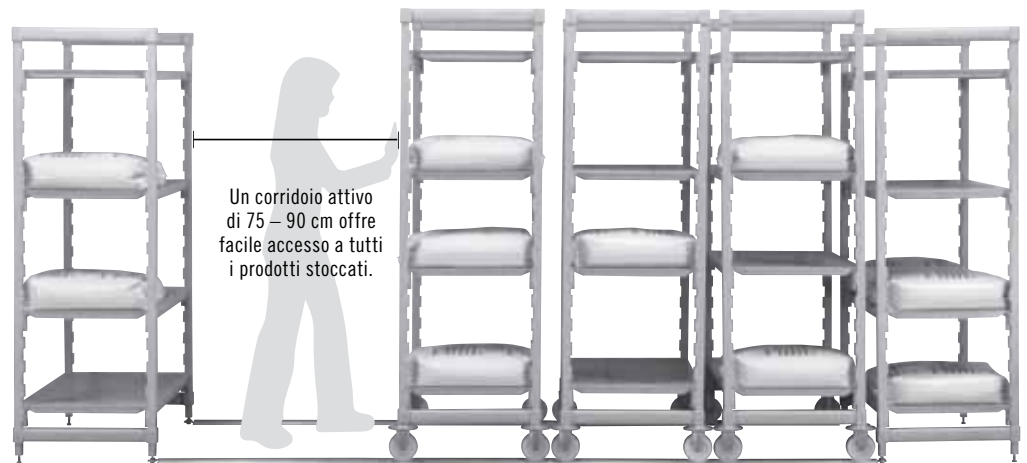

Un corridoio attivo di 75 – 90 cm offre facile accesso a tutti i prodotti stoccati.

Unità fissa*

Unità mobili ad alta densità

Unità fissa

Disponibile solo presso Cambro European Logistics (CEL), Germania e Cambro Özyay Turchia.

I binari permettono una facile movimentazione delle scaffalature mobili. I binari in alluminio e il kit di montaggio in acciaio inossidabile sono resistenti alla ruggine.

*Si raccomanda di usare un'unità fissa per ogni 4,5 m di binario per stabilizzare ulteriormente il sistema.



Le ruote scanalate scorrono in modo facile e sicuro sui binari.



Ogni binario iniziale si collega facilmente alla base di un'unità fissa con un sistema di ancoraggio. Non si richiedono bulloni e trapanature o incollatura sul pavimento. Installazione facile e veloce.

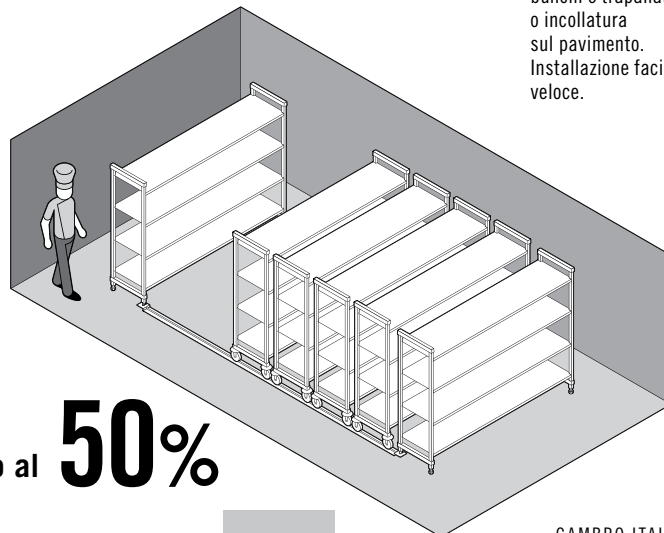
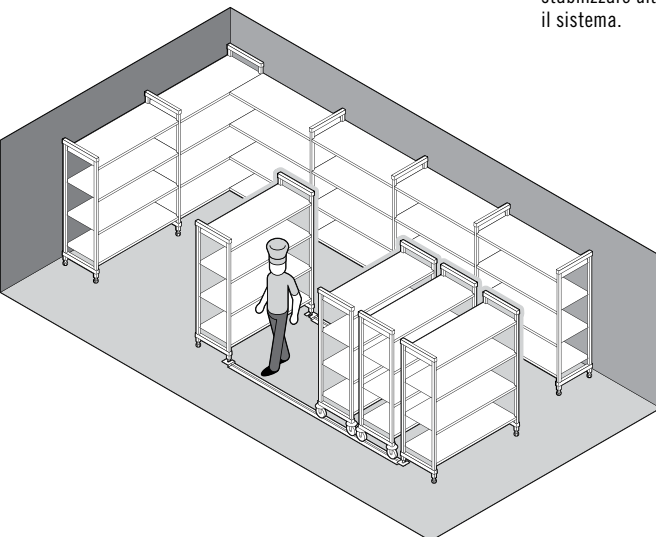

Aumenta la capacità di stoccaggio fino al **50%**

Unità base mobili ad alta densità con 4 ripiani grigliati

Le unità includono 2 kit di montanti mobili, 4 kit di ripiani, 4 ruote ad alta densità e 4 paracolpi ad alta densità.

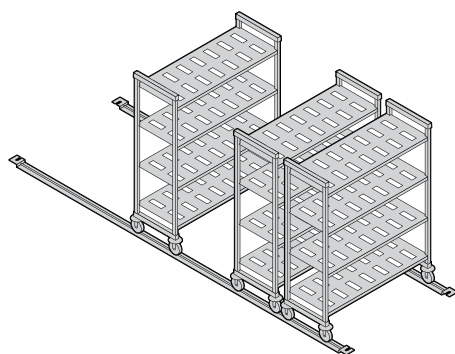

ALTEZZA*	PROFONDITÀ	LUNGHEZZE
1	2	5
1790 mm	500 mm	980 mm
	600	1080
		1180
		1280
		1380

* Include ruote girevoli da 127 mm.

Viene spedito in  6

Unità base mobili ad alta densità con 4 ripiani lisci

Le unità includono 2 kit di montanti mobili, 4 kit di ripiani, 4 rotelle ad alta densità e 4 paracolpi ad alta densità.

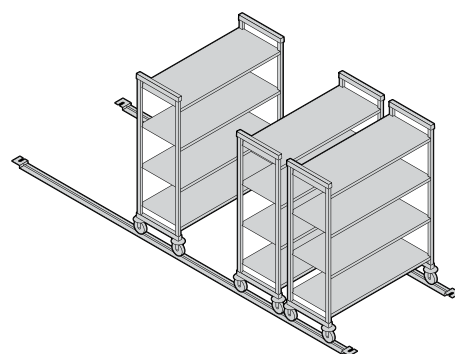

ALTEZZA*	PROFONDITÀ	LUNGHEZZE
1	2	5
1790 mm	500 mm	980 mm
	600	1080
		1180
		1280
		1380

*Include ruote girevoli da 127 mm.

Viene spedito in  6

Kit binari iniziali e prolunghe

I kit dei binari si compongono di due binari iniziali e delle prolunghe e vengono spediti completi in 1 scatola. Ogni kit include tutta la ferramenta in acciaio inossidabile necessaria per l'installazione sul pavimento.

Si consiglia particolarmente di installare un'unità iniziale fissa per ogni 4,5 m di guida per stabilizzare ulteriormente il sistema.



Binario Iniziale	Prolunga
LUNGHEZZE	LUNGHEZZE
3	3
3,05 m	1,38 m
3,66	1,53
4,42	1,83

Viene spedito in  1

CODICE	DESCRIZIONE	CONFEZIONE DA
Kit binari iniziali		
CSMHDTK10	Kit binari iniziali da 3,05 m per 3 unità mobili*	1
CSMHDTK12	Kit binari iniziali da 3,66 m per 4 unità mobili*	1
CSMHDTK145	Kit binari iniziali da 4,42 m per 5 unità mobili*	1
Prolunghe		
CSMHDTKE4	Prolunga 1,38 m	1
CSMHDTKE5	Prolunga 1,53 m	1
CSMHDTKE6	Prolunga 1,83 m	1
Accessori		
CSHDF	Dispositivo di fissaggio al pavimento	4

Colore: Argento (000). *Basato su unità mobili profonde 600 mm.

PRODOTTI E COLORI A STOCK NEL NOSTRO MAGAZZINO EUROPA

TUTTI I KIT BINARI INIZIALI E PROLUNGHE DIMENSIONI: (000)

V4

UNITÀ MOBILI AD ALTA DENSITÀ CON 4 RIPIANI GRIGLIATI

S4

UNITÀ MOBILI AD ALTA DENSITÀ CON 4 RIPIANI LISCI

Le unità includono 2 kit di montanti mobili, 4 kit di ripiani,
4 ruote ad alta densità e 4 paracolpi ad alta densità.
Le unità vengono spedite complete in 6 scatole.

1790
mm
ALTEZZA

500 mm
PROFONDITÀ

600 mm
PROFONDITÀ

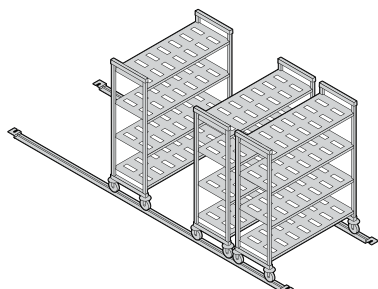

CODICE	DIMENSIONI P x Lu x A*
MPHU5917V4PKG	500 x 980 x 1790 mm
MPHU51017V4PKG	500 x 1080 x 1790
MPHU51117V4PKG	500 x 1180 x 1790
MPHU51217V4PKG	500 x 1280 x 1790
MPHU51317V4PKG	500 x 1380 x 1790

MPHU6917V4PKG	600 x 980 x 1790 mm
MPHU61017V4PKG	600 x 1080 x 1790
MPHU61117V4PKG	600 x 1180 x 1790
MPHU61217V4PKG	600 x 1280 x 1790
MPHU61317V4PKG	600 x 1380 x 1790

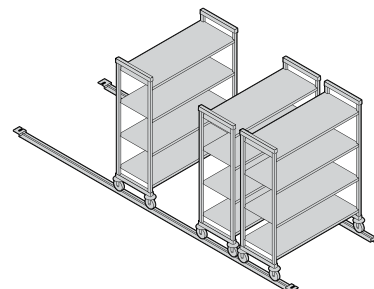

CODICE	DIMENSIONI P x Lu x A*
MPHU5917S4PKG	500 x 980 x 1790 mm
MPHU51017S4PKG	500 x 1080 x 1790
MPHU51117S4PKG	500 x 1180 x 1790
MPHU51217S4PKG	500 x 1280 x 1790
MPHU51317S4PKG	500 x 1380 x 1790

MPHU6917S4PKG	600 x 980 x 1790 mm
MPHU61017S4PKG	600 x 1080 x 1790
MPHU61117S4PKG	600 x 1180 x 1790
MPHU61217S4PKG	600 x 1280 x 1790
MPHU61317S4PKG	600 x 1380 x 1790

Colore: Bianco Macchiato (490). *Include ruote girevoli da 127 mm.

**PRODOTTI E COLORI A STOCK NEL
NOSTRO MAGAZZINO EUROPA**

TUTTI I DIMENSIONI: (490)

Ruote ad alta densità con paraurti rotondo

Le ruote scanalate scorrono in modo facile e sicuro sui binari. Il paraurti rotondo protegge le unità mobili dal contatto diretto reciproco.

CODICE	DIMENSIONI
MPMCHD	127 mm

Confezione da: 2
Colore: Grigio (000).



**PRODOTTI E COLORI A STOCK NEL
NOSTRO MAGAZZINO EUROPA**

MPMCHD: (000)

CAMSHELVING® ELEMENTS series

PERCHÉ SCEGLIERE ELEMENTS?

Realizzata in rivoluzionario materiale composito estremamente robusto, con una superficie liscia, facile da pulire. La serie Elements è più robusta della normale scaffalatura in filo metallico. È più leggera della scaffalatura Camshelving serie Premium e completamente resistente a umidità, sostanze chimiche e liquidi che con il passare del tempo possono distruggere gli scaffali. La serie Elements è progettata per lo stoccaggio mediopesante in congelatori, frigoriferi, magazzini asciutti o aree di lavaggio delle stoviglie. E' adatta alle esigenze di un uso intenso.



Tutti Gli Ambienti
-38°C A 88°C

Fissa

Mobile

camguard
ANTIMICROBIAL SHELF PLATES



COMPONENTI

Connettori per Montanti, Connettori per Angoli, Piede Sismico, Dispositivi di Fissaggio Al Muro, Targhette Identificative, Gabbia di Sicurezza a Ripiano Singolo, Rastrelliera per Inserimento Vassoi, e Barre Divisorie per Ripiani non è approvato dalla NSF.



esigenze di stoccaggio

consegne settimanali

da **MEDIO** a **PESANTE**

5 – 7

DIMENSIONI DELLE UNITÀ FISSE

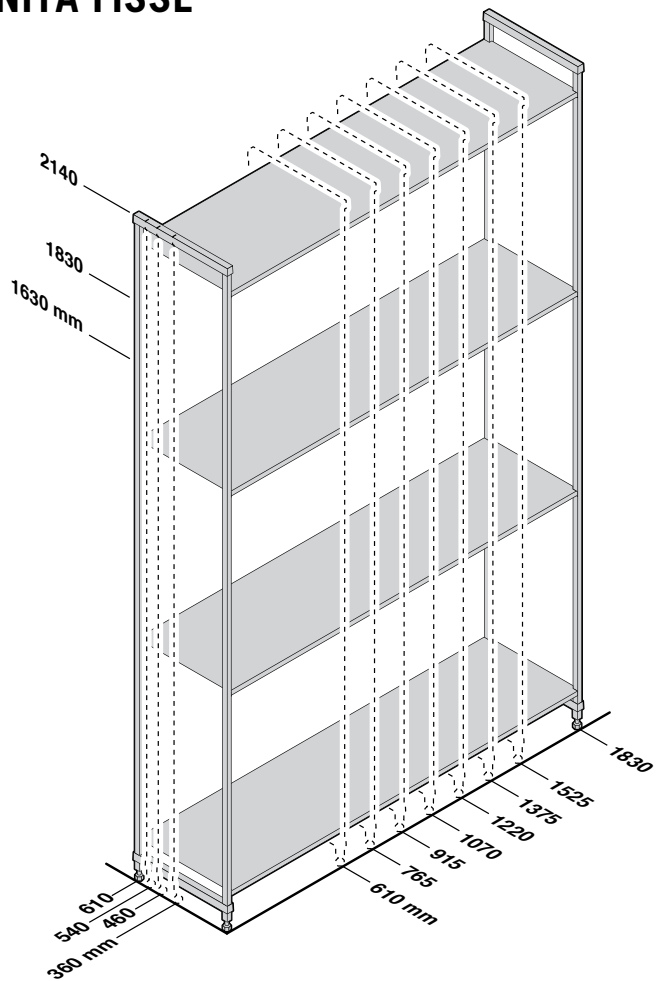

DIMENSIONI DELLE UNITÀ MOBILI



TABELLA DELLA CAPACITA' DI CARICO DELLE ELEMENTS SERIES

Il peso deve essere distribuito in maniera uniforme sull'intero ripiano.

		LUNGHEZZE DEI RIPIANI 610 – 1220 MM	LUNGHEZZE DEI RIPIANI 1375 – 1830 MM
UNITÀ SINGOLA	Solo unità	910 kg	910 kg
	Solo ripiano	365	275
	Unità con sostegni centrali*	1110	1045
	Ripiano inferiore con sostegni centrali*	545	410
UNITÀ AD ANGOLO con sono necessari 2 sostegni centrali	Solo unità	820	—
	Solo ripiano	185	—
	Ripiano inferiore con sostegni centrali*	275	—
UNITÀ MOBILE	Solo unità**	340	—

**La capacità di carico per le unità mobili (con ruote) è di 340 kg.

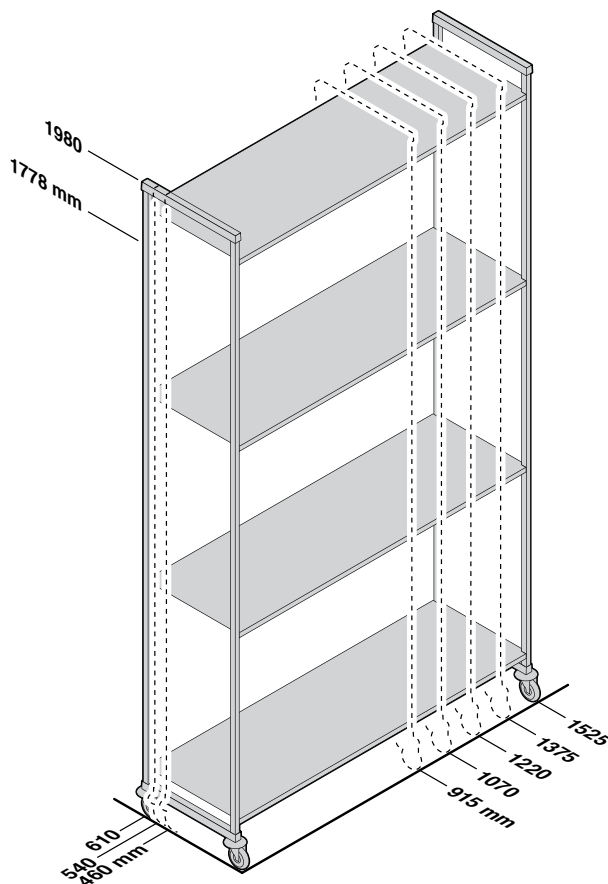
*I sostegni centrali aumentano la stabilità e la capacità di carico solo sul ripiano inferiore. Molto consigliati per unità base da 1375 mm e più lunghe, tutte le unità ad angolo, unità a U e unità destinate a carichi più pesanti. (vedere le pagina 96).

CAMSHELVING® ELEMENTS SERIES

Unità Base, Addizionali e Mobili

Queste unità facilitano le ordinazioni e fanno risparmiare tempo e manodopera durante l'installazione. L'unità viene spedita completa in una scatola. I kit dei montanti vengono preassemblati in fabbrica, sveltendo così l'approntamento in loco.



Unità base fisse e addizionali a 4 ripiani grigliati

Le unità base includono 2 kit di montanti assemblati in fabbrica e ripiani.

Le unità addizionali includono 1 kit di montanti assemblati in fabbrica e ripiani.

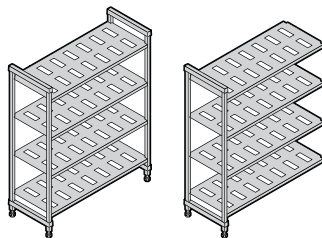

ALTEZZE	PROFONDITÀ	LUNGHEZZE	
3	3	8	
1630 mm	460 mm	610 mm	1220 mm
1830	540	765	1375
2140	610	915	1525
		1070	1830

Viene spedito in

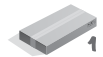

Unità base fisse e addizionali a 4 ripiani lisci

Le unità base includono 2 kit di montanti assemblati in fabbrica e ripiani.

Le unità addizionali includono 1 kit di montanti assemblati in fabbrica e ripiani.

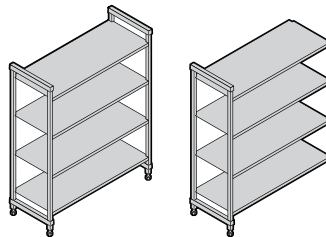

ALTEZZE	PROFONDITÀ	LUNGHEZZE	
3	3	8	
1630 mm	460 mm	610 mm	1220 mm
1830	540	765	1375
2140	610	915	1525
		1070	1830

Viene spedito in



Unità base fisse e addizionali a 4 ripiani grigliati e lisci (3 grigliati + 1 liscio) (3 grigliati + 1 liscio)

Le unità base includono 2 kit di montanti assemblati in fabbrica e ripiani. Le unità addizionali includono 1 kit di montanti assemblati in fabbrica e ripiani. Installare il ripiano liscio sul fondo per impedire che l'acqua/le soluzioni detergenti raggiungano i prodotti immagazzinati. Installare il ripiano liscio in alto per proteggere dalla condensa nel frigorifero il prodotto posto sui ripiani inferiori.

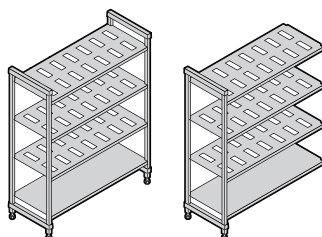

ALTEZZE	PROFONDITÀ	LUNGHEZZE	
3	3	8	
1630 mm	460 mm	610 mm	1220 mm
1830	540	765	1375
2140	610	915	1525
		1070	1830

Viene spedito in



Unità base fisse e addizionali a 5 ripiani grigliati

Le unità base includono 2 kit di montanti assemblati in fabbrica e ripiani.

Le unità addizionali includono 1 kit di montanti assemblati in fabbrica e ripiani.

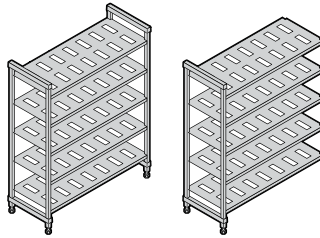

ALTEZZE	PROFONDITÀ	LUNGHEZZE	
3	3	8	
1630 mm	460 mm	610 mm	1220 mm
1830	540	765	1375
2140	610	915	1525
		1070	1830

Viene spedito in  4

Unità base fisse e addizionali a 5 ripiani lisci

Le unità base includono 2 kit di montanti assemblati in fabbrica e ripiani.

Le unità addizionali includono 1 kit di montanti assemblati in fabbrica e ripiani.

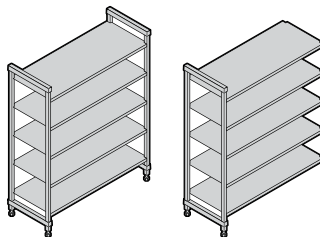

ALTEZZA	PROFONDITÀ	LUNGHEZZE	
1	3	8	
2140 mm	460 mm	610 mm	1220 mm
	540	765	1375
	610	915	1525
		1070	1830

Viene spedito in  4

Unità base fisse e addizionali a 5 ripiani grigliati e lisci (4 grigliati + 1 liscio) (4 grigliati + 1 liscio)

Le unità base includono 2 kit di montanti assemblati in fabbrica e ripiani. Le unità addizionali includono 1 kit di montanti assemblati in fabbrica e ripiani. Installare il ripiano liscio sul fondo per impedire che l'acqua/le soluzioni detergenti raggiungano i prodotti immagazzinati. Installare il ripiano liscio in alto per proteggere il prodotto immagazzinato sui ripiani inferiori dalla condensa nel frigorifero.

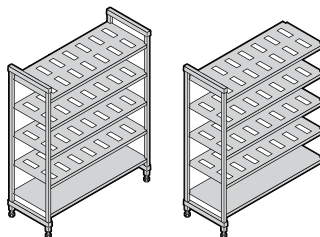

ALTEZZA	PROFONDITÀ	LUNGHEZZE	
1	3	8	
2140 mm	460 mm	610 mm	1220 mm
	540	765	1375
	610	915	1525
		1070	1830

Viene spedito in  4

Unità base mobili da 4 o 5 ripiani grigliati

Le unità mobili iniziali includono 2 kit di montanti mobili assemblati in fabbrica, ripiani e 4 ruote girevoli premium con freno per blocco totale.

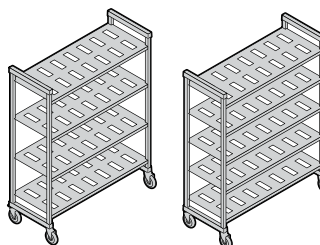

ALTEZZE*	PROFONDITÀ	LUNGHEZZE	
2	3	5	
1778 mm	460 mm	915 mm	1375 mm
1980	540	1070	1525
	610	1220	

*Include rotelle girevoli da 127 mm.

Viene spedito in  4

scansione



Visitare il sito web di Camshelving all'indirizzo www.cambro.com/camshelving per informazioni sul prodotto, video di montaggio e layout di disegno oppure per visualizzare o scaricare l'elenco delle specifiche e dei prezzi di Camshelving.

ELEMENTS
SERIES

V4

UNITÀ A 4 RIPIANI GRIGLIATI

1630
mm
ALTEZZA

Le unità base includono 2 kit di montanti fissi assemblati in fabbrica, traverse fisse, code di rondine per traverse fisse e piastre per ripiani. Le unità aggiuntive includono 1 kit di montanti fissi assemblati in fabbrica, traverse fisse, code di rondine per traverse fisse e piastre per ripiani. Le unità vengono spedite complete in 1 scatola.

Base

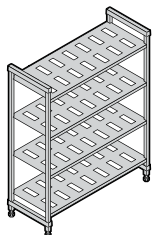

Addizionali

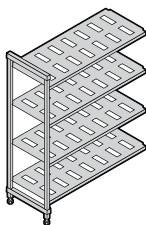

460 mm
PROFONDITÀ

DIMENSIONI
P x L x A

460 x 610 x 1630 mm
460 x 765 x 1630
460 x 915 x 1630
460 x 1070 x 1630
460 x 1220 x 1630
460 x 1375 x 1630
460 x 1525 x 1630
460 x 1830 x 1630

CODICE

ESU182464V4
ESU183064V4
ESU183664V4
ESU184264V4
ESU184864V4
ESU185464V4
ESU186064V4
ESU187264V4

CODICE

EA182464V4
EA183064V4
EA183664V4
EA184264V4
EA184864V4
EA185464V4
EA186064V4
EA187264V4

540 mm
PROFONDITÀ

540 x 610 x 1630 mm
540 x 765 x 1630
540 x 915 x 1630
540 x 1070 x 1630
540 x 1220 x 1630
540 x 1375 x 1630
540 x 1525 x 1630
540 x 1830 x 1630

ESU212464V4
ESU213064V4
ESU213664V4
ESU214264V4
ESU214864V4
ESU215464V4
ESU216064V4
ESU217264V4

EA212464V4
EA213064V4
EA213664V4
EA214264V4
EA214864V4
EA215464V4
EA216064V4
EA217264V4

610 mm
PROFONDITÀ

610 x 610 x 1630 mm
610 x 765 x 1630
610 x 915 x 1630
610 x 1070 x 1630
610 x 1220 x 1630
610 x 1375 x 1630
610 x 1525 x 1630
610 x 1830 x 1630

ESU242464V4
ESU243064V4
ESU243664V4
ESU244264V4
ESU244864V4
ESU245464V4
ESU246064V4
ESU247264V4

EA242464V4
EA243064V4
EA243664V4
EA244264V4
EA244864V4
EA245464V4
EA246064V4
EA247264V4

ELEMENTS
SERIES

V4

UNITÀ A 4 RIPIANI GRIGLIATI

1830
mm
ALTEZZA

Le unità base includono 2 kit di montanti fissi assemblati in fabbrica, traverse fisse, code di rondine per traverse fisse e piastre per ripiani. Le unità aggiuntive includono 1 kit di montanti fissi assemblati in fabbrica, traverse fisse, code di rondine per traverse fisse e piastre per ripiani. Le unità vengono spedite complete in 1 scatola.

Base

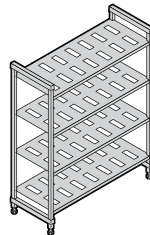

Addizionali

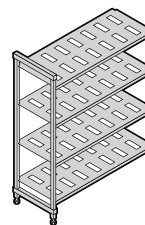

DIMENSIONI
P x L x A

460 x 610 x 1830 mm
460 x 765 x 1830
460 x 915 x 1830
460 x 1070 x 1830
460 x 1220 x 1830
460 x 1375 x 1830
460 x 1525 x 1830
460 x 1830 x 1830

CODICE

ESU182472V4
ESU183072V4
ESU183672V4
ESU184272V4
ESU184872V4
ESU185472V4
ESU186072V4
ESU187272V4

CODICE

EA182472V4
EA183072V4
EA183672V4
EA184272V4
EA184872V4
EA185472V4
EA186072V4
EA187272V4

540 x 610 x 1830 mm
540 x 765 x 1830
540 x 915 x 1830
540 x 1070 x 1830
540 x 1220 x 1830
540 x 1375 x 1830
540 x 1525 x 1830
540 x 1830 x 1830

ESU212472V4
ESU213072V4
ESU213672V4
ESU214272V4
ESU214872V4
ESU215472V4
ESU216072V4
ESU217272V4

EA212472V4
EA213072V4
EA213672V4
EA214272V4
EA214872V4
EA215472V4
EA216072V4
EA217272V4

610 x 610 x 1830 mm
610 x 765 x 1830
610 x 915 x 1830
610 x 1070 x 1830
610 x 1220 x 1830
610 x 1375 x 1830
610 x 1525 x 1830
610 x 1830 x 1830

ESU242472V4
ESU243072V4
ESU243672V4
ESU244272V4
ESU244872V4
ESU245472V4
ESU246072V4
ESU247272V4

EA242472V4
EA243072V4
EA243672V4
EA244272V4
EA244872V4
EA245472V4
EA246072V4
EA247272V4

Colore: Grafite Spazzolato (580).

ELEMENTS
SERIES

V5

UNITÀ A 5 RIPIANI GRIGLIATI

2140
mm
ALTEZZA

Le unità base includono 2 kit di montanti fissi assemblati in fabbrica, traverse fisse, code di rondine per traverse fisse e piastre per ripiani. Le unità aggiuntive includono 1 kit di montanti fissi assemblati in fabbrica, traverse fisse, code di rondine per traverse fisse e piastre per ripiani. Le unità vengono spedite complete in 1 scatola.

Base

Addizionali

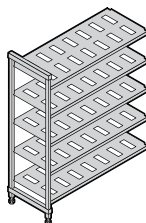
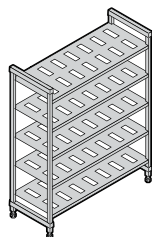

460 mm
PROFONDITÀ

DIMENSIONI
P x Lu x A

460 x 610 x 2140 mm
460 x 765 x 2140
460 x 915 x 2140
460 x 1070 x 2140
460 x 1220 x 2140
460 x 1375 x 2140
460 x 1525 x 2140
460 x 1830 x 2140

CODICE

ESU182484V5
ESU183084V5
ESU183684V5
ESU184284V5
ESU184884V5
ESU185484V5
ESU186084V5
ESU187284V5

CODICE

EA182484V5
EA183084V5
EA183684V5
EA184284V5
EA184884V5
EA185484V5
EA186084V5
EA187284V5

540 mm
PROFONDITÀ

540 x 610 x 2140 mm
540 x 765 x 2140
540 x 915 x 2140
540 x 1070 x 2140
540 x 1220 x 2140
540 x 1375 x 2140
540 x 1525 x 2140
540 x 1830 x 2140

ESU212484V5
ESU213084V5
ESU213684V5
ESU214284V5
ESU214884V5
ESU215484V5
ESU216084V5
ESU217284V5

EA212484V5
EA213084V5
EA213684V5
EA214284V5
EA214884V5
EA215484V5
EA216084V5
EA217284V5

610 mm
PROFONDITÀ

610 x 610 x 2140 mm
610 x 765 x 2140
610 x 915 x 2140
610 x 1070 x 2140
610 x 1220 x 2140
610 x 1375 x 2140
610 x 1525 x 2140
610 x 1830 x 2140

ESU242484V5
ESU243084V5
ESU243684V5
ESU244284V5
ESU244884V5
ESU245484V5
ESU246084V5
ESU247284V5

EA242484V5
EA243084V5
EA243684V5
EA244284V5
EA244884V5
EA245484V5
EA246084V5
EA247284V5

Colore: Grafite Spazzolato (580).

ELEMENTS
SERIES

V4

UNITÀ MOBILI 4 RIPIANI GRIGLIATI

Le unità mobili includono 2 kit di montanti mobili assemblati in fabbrica, traverse mobili, code di rondine per traverse mobili, piastre per ripiani e 4 ruote girevoli premium con freno per blocco totale. Le unità vengono spedite complete in 1 scatola.

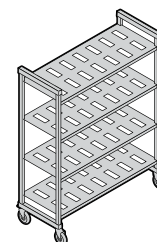

* Include
rotelle girevoli
da 127 mm.

1778
mm
ALTEZZA

460 mm
PROFONDITÀ

540 mm
PROFONDITÀ

610 mm
PROFONDITÀ

1980
mm
ALTEZZA

460 mm
PROFONDITÀ

540 mm
PROFONDITÀ

610 mm
PROFONDITÀ

CODICE

EMU183670V4	460 x 915 x 1778 mm
EMU184270V4	460 x 1070 x 1778
EMU184870V4	460 x 1220 x 1778
EMU185470V4	460 x 1375 x 1778
EMU186070V4	460 x 1525 x 1778

EMU213670V4	540 x 915 x 1778 mm
EMU214270V4	540 x 1070 x 1778
EMU214870V4	540 x 1220 x 1778
EMU215470V4	540 x 1375 x 1778
EMU216070V4	540 x 1525 x 1778

EMU243670V4	610 x 915 x 1778 mm
EMU244270V4	610 x 1070 x 1778
EMU244870V4	610 x 1220 x 1778
EMU245470V4	610 x 1375 x 1778
EMU246070V4	610 x 1525 x 1778

CODICE

EMU183678V4	460 x 915 x 1980 mm
EMU184278V4	460 x 1070 x 1980
EMU184878V4	460 x 1220 x 1980
EMU185478V4	460 x 1375 x 1980
EMU186078V4	460 x 1525 x 1980

EMU213678V4	540 x 915 x 1980 mm
EMU214278V4	540 x 1070 x 1980
EMU214878V4	540 x 1220 x 1980
EMU215478V4	540 x 1375 x 1980
EMU216078V4	540 x 1525 x 1980

EMU243678V4	610 x 915 x 1980 mm
EMU244278V4	610 x 1070 x 1980
EMU244878V4	610 x 1220 x 1980
EMU245478V4	610 x 1375 x 1980
EMU246078V4	610 x 1525 x 1980



ACCESSORI CAMSHELVING® ELEMENTS SERIES

Sostegni centrali per ripiano inferiore

Aumenta la capacità portante solo sul ripiano inferiore. Aggiungere a ripiani di qualsiasi lunghezza. Molto consigliato per unità da 1375 mm e più lunghe e per tutte le unità ad angolo, le unità a "U" e le unità destinate a carichi superiori.

CODICE	DIMENSIONI P x A
Sostegno centrale – Basso	
EDS14H6	360 x 165 mm
EDS18H6	460 x 165
EDS21H6	540 x 165
EDS24H6	610 x 165
Sostegno centrale – Alto	
EDS14H10	360 x 267
EDS18H10	460 x 267
EDS21H10	540 x 267
EDS24H10	610 x 267

Confezione da: 1
Colore: Grafite Spazzolato (580).



Connettori per angoli

L'esclusivo design brevettato garantisce il massimo utilizzo dello spazio sul ripiano. Si utilizza un set per ogni ripiano in modo da collegare unità base e addizionali in angoli. Collega 4 o 5 ripiani intermedi fra 2 unità base (si richiedono 2 set per ripiano). Disponibile come set singolo o in confezioni da 8 o 10 set.

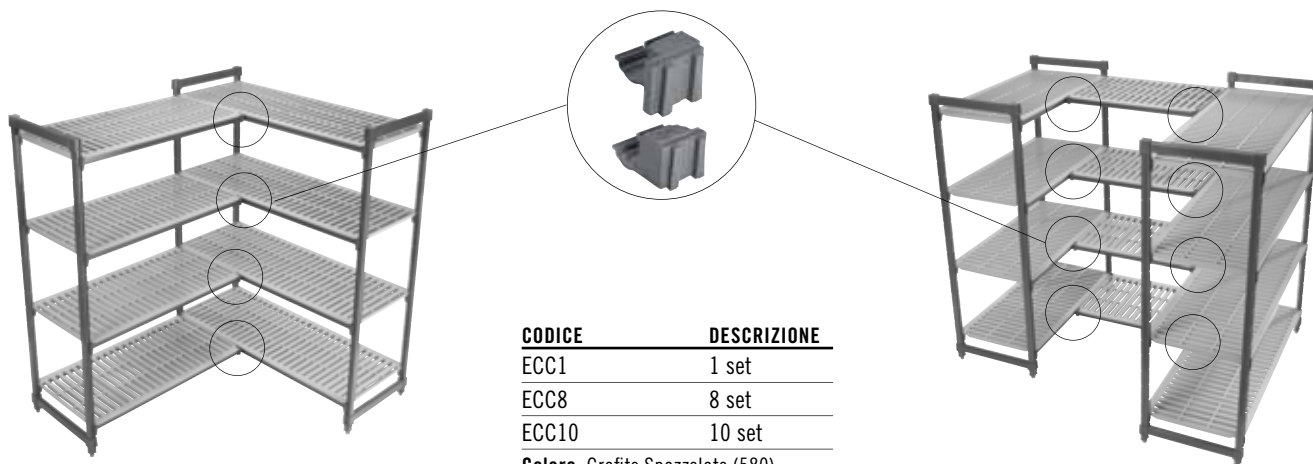

CODICE	DESCRIZIONE
ECC1	1 set
ECC8	8 set
ECC10	10 set

Colore: Grafite Spazzolato (580).

ACCESSORI CAMSHELVING® ELEMENTS SERIES

Targhette identificative

Si fissano sulle traverse dei ripiani per identificare in modo chiaro il prodotto immagazzinato. Realizzate in plastica altamente resistente con finestrella a scorrimento trasparente sul pannello frontale. Etichette incluse.

<u>CODICE</u>	<u>DESCRIZIONE</u>	<u>DIMENSIONI</u> Lu x A
CSID6	Etichetta ID. 152 mm	152 x 25 mm
CSID3	Etichetta ID. 76 mm	76 x 25

Confezione da: 12
Colore: Bianco / Trasparente.

PRODOTTI E COLORI A STOCK NEL NOSTRO MAGAZZINO EUROPA

CSID6: (000)



Dispositivi di fissaggio al muro

Vengono usati per fissare unità di scaffalatura fisse ad una parete per maggiore sicurezza e stabilità laddove richiesto. Realizzati in acciaio inossidabile. Viti non incluse.

<u>CODICE</u>	<u>DIMENSIONI</u> P x Lu x A
CSWF	73 x 238 x 48 mm

Confezione da: 4
Colore: Argento (000).

PRODOTTI E COLORI A STOCK NEL NOSTRO MAGAZZINO EUROPA

CSWF: (000)



Diametro del foro 1,1 cm.



Piede sismico

Fissa i montanti delle unità fisse direttamente al pavimento, per maggiore sicurezza e stabilità laddove richiesto. Realizzato in acciaio inossidabile. Bulloni non inclusi.

<u>CODICE</u>	<u>DIMENSIONI</u> P x Lu x A
CSEQ3	102 x 83 x 59 mm

Confezione da: 4
Colore: Argento (000).



Diametro del foro 1,43 cm



Ruota girevole premium

Ideale in tutte le aree di stoccaggio, specialmente frigoriferi, congelatori e/o aree bagnate. Realizzata in plastica non corrosiva altamente resistente con perno girevole da 127 mm e ricoperta in gomma

termoplastica che non lascia tracce. Il freno blocca completamente sia il movimento girevole sia la ruota.

<u>CODICE</u>	<u>DIMENSIONI</u>
EMCWB	127 mm

Confezione da: 2
Colore: Grigio (000).



Paracolpi tondo

Offre una protezione aggiuntiva durante il trasporto e quando si manovrano in posizione unità mobili contro le pareti o lungo altre unità del magazzino.

<u>CODICE</u>	<u>DIAMETRO</u>
CSMHDB	127 mm

Confezione da: 4
Colore: Grigio (000).

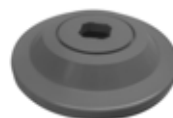

ACCESSORI CAMSHELIVING® ELEMENTS SERIES

Divisore per ripiano

Impila e separa gli articoli immagazzinati sui ripiani. Realizzato in plastica ABS altamente resistente. Si installa direttamente su ripiani lisci o grigliati. Si rimuove facilmente per la ricollocazione o il lavaggio.

CODICE	DIMENSIONI P x A
CSSD188	460 x 203 mm
CSSD218	540 x 203
CSSD248	610 x 203

Confezione da: 1 cad.
Colore: Grigio Chiaro (151).

**PRODOTTI E COLORI A STOCK NEL
NOSTRO MAGAZZINO EUROPA**

TUTTI I DIMENSIONI: (151)



Barre divisorie per ripiani (solo per ripiani profondi 610 mm)

Permettono la creazione di una stazione di servizio o stoccaggio personalizzata per bacinelle, scatole o rastrelliere per piatti. Installare i divisori dritti o angolati direttamente sulle traverse dei ripiani.

CODICE	DESCRIZIONE
EDBA	Divisore Angolato
EDBS	Divisore Diritto

Confezione da: 4
Colore: Grigio Macchiato (480).



Binari per ripiani

Installare e rimuovere le staffe è facile e veloce. Sono adatte a scaffali da 610 a 1830 mm e profondi da 360 a 610 mm. Le barriere a doppie aste offrono la massima sicurezza del contenuto dei ripiani. Le nuove barriere possono essere usate con i divisori dei ripiani e le rastrelliere per asciugatura. Disponibili in kit da 3 o 4 lati per tutte le esigenze della ristorazione.

Kit di barriere

CODICE	DIMENSIONI P x Lu
Kit per i 4 lati del ripiano (2 lati, 2 estremità)	
ESR2436	610 x 910 mm
ESR2442	610 x 1070
ESR2448	610 x 1220
Kit per 3 lati del ripiano (1 lato, 2 estremità)	
ESR24363	610 x 910
ESR24423	610 x 1070
ESR24483	610 x 1220

Confezione da: 1 cad.
Colore: Grigio Chiaro (151).

I kit di barriere per ripiani sono disponibili in tutte le profondità e lunghezze. Per vedere l'intera selezione di kit completi e da 3/4, vedere l'elenco delle specifiche dei prodotti e dei prezzi di Camshelving.

Barriera a lato singolo

CODICE	LUNGHEZZA
ESR24S	610 mm
ESR30S	760
ESR36S	910
ESR42S	1070
ESR48S	1220
ESR54S	1380
ESR60S	1530
ESR72S	1830

Barriera per singola estremità

CODICE	PROFONDITÀ
ESR14E	360 mm
ESR18E	460
ESR21E	540
ESR24E	610

New!



Rastrelliera per inserimento vassoi (solo per ripiani profondi 610 mm)

Contiene fino a 6 vassoi o teglie di dimensioni intere (1826) 46 x 66 cm o 12 di mezza dimensioni (1318) 32 x 45 cm. Installare 1 o più unità su ripiani grigliati, di qualsiasi lunghezza. Il materiale di alluminio leggero e di alta qualità è sicuro per l'uso in frigoriferi e congelatori. Realizzato in alluminio 6463 (serie 6000).

CODICE	DIMENSIONI P x Lu x A
CSTSR	584 x 517 x 508 mm

Confezione da: 1
Colore: Argento (000).



ACCESSORI CAMSHELIVING® ELEMENTS SERIES

Gabbia di sicurezza a ripiano singolo (solo per ripiani profondi 610 mm)

Conserva in modo sicuro prodotti di valore su un singolo ripiano. Realizzato in acciaio inossidabile 304 per prestazioni pesanti, per l'uso in qualsiasi ambiente. Richiede un'altezza di 457 mm fra un ripiano e l'altro. Installare solo su ripiani grigliati. Lucchetto non incluso.

CODICE	DIMENSIONI P x Lu x A
CSSC244818	640 x 1080 x 460 mm
Confezione da: 1 cad. Colore: Argento (000).	



Traverse per ripiani

Disponibili in confezioni singole o doppie. Solo per la serie elements sono presenti 2 traverse differenti a seconda che si utilizzi un'unità fissa o mobile. Usare due traverse per aggiungere un ripiano aperto per barre divisorie o cestelli di asciugatura. Aggiungere una traversa sui montanti posteriori per conferire maggiore supporto quando si inserisce materiale che si può muovere sul primo ripiano. Code di rondine per traverse incluse.

Unità fisse

LUNGHEZZA	CONFEZIONE SINGOLA CODICE*	CONFEZIONE DOPPIA CODICE**
610 mm	ETR24	—
765	ETR30	—
915	ETR36	ETR362PK
1070	ETR42	ETR422PK
1220	ETR48	ETR482PK
1375	ETR54	ETR542PK
1525	ETR60	ETR602PK
1830	ETR72	—

*Confezione da: 1 cad. **Confezione da: 2 cad.
Colore: Grafite Spazzolato (580).



Traverse per
unità fisse

Unità mobile

LUNGHEZZA	CONFEZIONE SINGOLA CODICE*	CONFEZIONE DOPPIA CODICE**
915 mm	EMTR36	EMTR362PK
1070	EMTR42	EMTR422PK
1220	EMTR48	EMTR482PK
1375	EMTR54	EMTR542PK
1525	EMTR60	EMTR602PK

*Confezione da: 1 cad. **Confezione da: 2 cad.
Colore: Grafite Spazzolato (580).

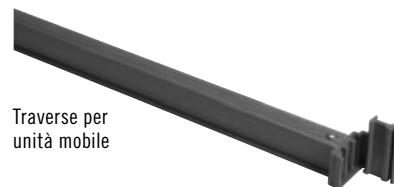

Traverse per
unità mobile

Cestello per asciugatura e stoccaggio di campane copripiatto (solo per ripiani profondi 540 mm)

Usare per asciugare e conservare in modo sicuro in posizione eretta fino a 10 coperchi per piatti o cupole per consegna dei pasti dei pazienti. Installare direttamente sulle traverse dei ripiani. Realizzato in plastica ABS altamente resistente. Disponibile in confezioni singole o da 5.

CODICE	DIMENSIONI P x Lu x A	CONFEZIONE DA CAD.
CSDDC	520 x 415 x 86 mm	1
CSDDC5	520 x 415 x 86	5
Colore: Grigio Chiaro (151).		



ACCESSORI CAMSHELVING® ELEMENTS SERIES

Cestello verticale per asciugatura e stoccaggio (solo per ripiani profondi 610 mm)

Rastrelliera modulare a 7 alloggiamenti progettata per asciugare e conservare vassoi, teglie, taglieri e coperchi. Installare direttamente sulle traverse dei ripiani. Realizzato in plastica ABS altamente resistente. Disponibile in confezioni singole o da 3.

CODICE	DIMENSIONI P x Lu x A	CONFEZIONE DA CAD.
CSDR7	597 x 260 x 95 mm	1
CSDR73	597 x 260 x 95	3

Colore: Grigio Chiaro (151).

**PRODOTTI E COLORI A STOCK NEL
NOSTRO MAGAZZINO EUROPA**

CSDR7, CSDR73: (151)



Rastrelliera verticale per asciugatura e stoccaggio

Promuove asciugatura igienica, manipolazione sicura ed efficiente organizzazione dei prodotti, semplificandone l'accesso.

Le unità vengono spedite complete di kit di montanti mobili assemblati in fabbrica, 6 traverse mobili per ripiani, code di rondine per traverse mobili per ripiani, 12 o 15 cestelli di asciugatura verticali e ruote premium con freno per blocco totale. Spedita da assemblare.

CODICE	DIMENSIONI P x Lu x A	CAPACITÀ
EMU244878DRPKG	610 x 1220 x 1980 mm	84 vassio
EMU246078DRPKG	610 x 1530 x 1980	105

Colore: Grafite Spazzolato (580).

Le unità lunghe 1220 mm
vengono spedite in

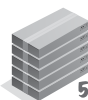

Le unità lunghe 1530 mm
vengono spedite in



Cestello angolato per asciugatura e stoccaggio (solo per ripiani profondi 610 mm)

Il design esclusivo del cestello permette di contenere fino a 8 contenitori per la consegna dei pasti oppure può essere usato per asciugare, conservare e trasportare bacinelle e altre stoviglie per cucina. Installare direttamente sulle traverse dei ripiani. In plastica ABS molto resistente. Disponibile in confezioni singole o da 4.

CODICE	DIMENSIONI P x Lu x A	CONFEZIONE DA CAD.
CSDR8	592 x 263 x 160 mm	1
CSDR84	592 x 263 x 160	4

Colore: Grigio Chiaro (151).

**PRODOTTI E COLORI A STOCK NEL
NOSTRO MAGAZZINO EUROPA**

CSDR8, CSDR84: (151)



Rastrelliera angolata per asciugatura e stoccaggio

Promuove asciugatura igienica, manipolazione sicura ed efficiente organizzazione dei prodotti, semplificandone l'accesso.

Le unità vengono spedite complete di kit di montanti mobili assemblati in fabbrica, 8 traverse per ripiani, 16 cestelli di asciugatura angolati e ruote premium con freno per blocco totale. Spedita da assemblare.

CODICE	DIMENSIONI P x Lu x A	CAPACITÀ
EMU244878PDPKG	610 x 1220 x 1980 mm	128 pellet e basi o 16 bacinelle GN 1/1

Colore: Grafite Spazzolato (580).

Viene spedito in



CAMSHELVING® **BASICS PLUS** series

PERCHÉ SCEGLIERE BASICS PLUS?

Anche se il budget è ridotto e le esigenze di stoccaggio sono meno rigorose, non significa che le prestazioni delle scaffalature e le efficienze del magazzino debbano essere compromesse. La serie Basics Plus è realizzata con lo stesso robusto materiale ad alte prestazioni della serie Elements e presenta le stesse caratteristiche di design. Ha peso e costo inferiori, ma è pur sempre abbastanza robusta da poter far fronte alle esigenze di uno stoccaggio medio-leggero.



Tutti Gli Ambienti
-38°C A 88°C

Fissa



COMPONENTI

Connettori per Montanti, Connettori per Angoli, Piede Sismico, Dispositivi di Fissaggio al Muro, Targhette Identificative, Gabbia di Sicurezza a Ripiano Singolo, e Rastrelliera per Inserimento Vassoi. Non approvato dalla NSF.



esigenze di stoccaggio
da **LEGGERO**
a **MEDIO**

consegne
settimanali

2 – 5

CAMSHELVING® BASICS PLUS SERIES

DIMENSIONI DELLE UNITÀ FISSE



TABELLA DELLA CAPACITA' DI CARICO DELLE BASICS PLUS SERIES

Il peso deve essere distribuito in maniera uniforme sull'intero ripiano.

		LUNGHEZZE DEI RIPIANI 765 – 1200 MM	LUNGHEZZE DEI RIPIANI 1375 – 1525 MM
UNITÀ SINGOLA	Solo unità	800 kg (TUV)	800 kg (TUV)
	Solo ripiano	190 (TUV)	180 (TUV)
	Unità con sostegni centrali*	885	880
	Ripiano inferiore con sostegni centrali*	275	260
UNITÀ AD ANGOLO con sono necessari 2 sostegni centrali	Solo unità	590	—
	Solo ripiano	130	—
	Ripiano inferiore con sostegni centrali*	200	—

*I sostegni centrali aumentano la stabilità e la capacità di carico solo sul ripiano inferiore.
Molto consigliati per unità base da 1375 mm e più lunghe, tutte le unità ad angolo,
unità a U e unità destinate a carichi più pesanti.
(vedere le pagina 96).

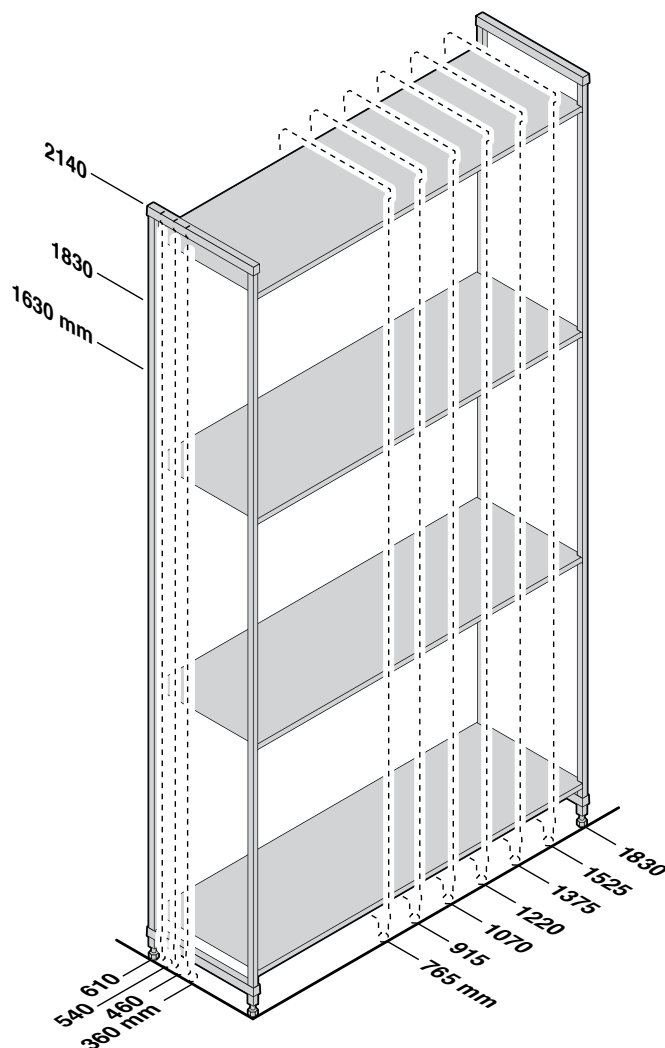

CAPACITÀ DI CARICO
CERTIFICATA TUV

CAMSHELVING® BASICS PLUS SERIES

Unità Base e Addizionali

Queste unità facilitano le ordinazioni e fanno risparmiare tempo e manodopera durante l'installazione. L'unità viene spedita completa in una scatola. I kit dei montanti vengono preassemblati in fabbrica, sveltendo così l'approntamento in sito.



Unità base fisse e addizionali a 4 ripiani grigliati

Le unità base includono 2 kit di montanti assemblati in fabbrica e ripiani.

Le unità addizionali includono 1 kit di montanti assemblati in fabbrica e ripiani.

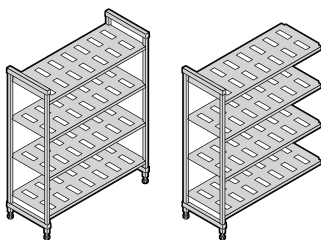

ALTEZZE	PROFONDITÀ	LUNGHEZZE
3	4	7
1630 mm	*360 mm	765 mm 1375 mm
1830	460	915 1525
2140	540	1070 1830
	610	1220

*360 mm disponibile solo nei: A 1630, 1830 / Lu 765, 915, 1070, 1220 mm.

Viene spedito in



Unità base fisse e addizionali a 4 ripiani lisci

Le unità base includono 2 kit di montanti assemblati in fabbrica e ripiani.

Le unità addizionali includono 1 kit di montanti assemblati in fabbrica e ripiani.

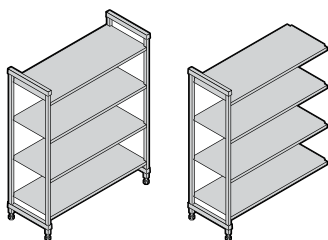

ALTEZZE	PROFONDITÀ	LUNGHEZZE
3	4	7
1630 mm	*360 mm	765 mm 1375 mm
1830	460	915 1525
2140	540	1070 1830
	610	1220

*360 mm disponibile solo nei: A 1630, 1830 / Lu 765, 915, 1070, 1220 mm.

Viene spedito in



Unità base fisse e addizionali a 4 ripiani grigliati e lisci (3 grigliati + 1 liscio) (3 grigliati + 1 liscio)

Le unità base includono 2 kit di montanti assemblati in fabbrica e ripiani.

Le unità addizionali includono 1 kit di montanti assemblati in fabbrica e ripiani.

Installare il ripiano liscio sul fondo per impedire che l'acqua/le soluzioni detergenti raggiungano i prodotti immagazzinati. Installare il ripiano liscio in alto per proteggere il prodotto immagazzinato sui ripiani inferiori dalla condensa nel frigorifero.

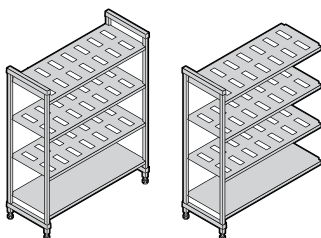

ALTEZZE	PROFONDITÀ	LUNGHEZZE
3	4	7
1630 mm	*360 mm	765 mm 1375 mm
1830	460	915 1525
2140	540	1070 1830
	610	1220

*360 mm disponibile solo nei: A 1630, 1830 / Lu 765, 915, 1070, 1220 mm.

Viene spedito in



Unità base fisse e addizionali a 5 ripiani grigliati

Le unità base includono 2 kit di montanti assemblati in fabbrica e ripiani.

Le unità addizionali includono 1 kit di montanti assemblati in fabbrica e ripiani.

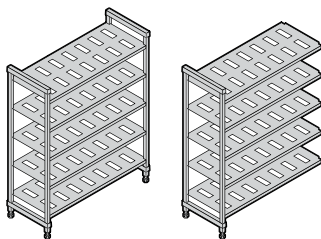

ALTEZZE	PROFONDITÀ	LUNGHEZZE
3	3	7
1630 mm	460 mm	765 mm 1375 mm
1830	540	915 1525
2140	610	1070 1830
		1220

Viene spedito in



Unità base fisse e addizionali a 5 ripiani lisci

Le unità base includono 2 kit di montanti assemblati in fabbrica e ripiani.

Le unità addizionali includono 1 kit di montanti assemblati in fabbrica e ripiani.

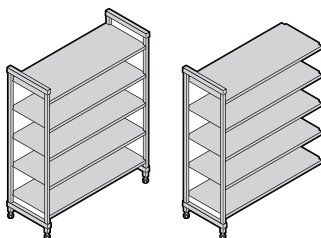

ALTEZZA	PROFONDITÀ	LUNGHEZZE
1	3	7
2140 mm	460 mm	765 mm 1375 mm
	540	915 1525
	610	1070 1830
		1220

Viene spedito in



Unità base fisse e addizionali a 5 ripiani grigliati e lisci (4 grigliati + 1 liscio)

Le unità base includono 2 kit di montanti assemblati in fabbrica e ripiani.

Le unità addizionali includono 1 kit di montanti assemblati in fabbrica e ripiani.

Installare il ripiano liscio sul fondo per impedire che l'acqua/le soluzioni detergenti raggiungano i prodotti immagazzinati. Installare il ripiano liscio in alto per proteggere il prodotto immagazzinato sui ripiani inferiori dalla condensazione nel frigorifero.

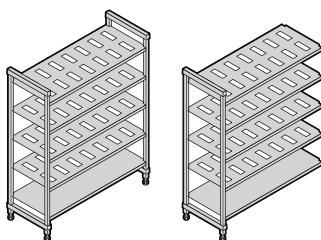

ALTEZZA	PROFONDITÀ	LUNGHEZZE
1	3	7
2140 mm	460 mm	765 mm 1375 mm
	540	915 1525
	610	1070 1830
		1220

Viene spedito in



scansione



Visitare il sito web di Camshelving all'indirizzo www.cambro.com/camshelving per informazioni sul prodotto, video di montaggio e layout di disegno oppure per visualizzare o scaricare l'elenco delle specifiche e dei prezzi di Camshelving.

BASICS
PLUS
SERIES
1630
mm
ALTEZZA

V4 UNITÀ A 4 RIPIANI GRIGLIATI

Le unità base includono 2 kit di montanti assemblati in fabbrica e ripiani. Le unità aggiuntive includono 1 kit di montanti assemblati in fabbrica e ripiani. Le unità vengono spedite complete in 1 scatola.

Base

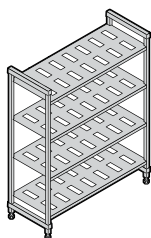

Addizionali

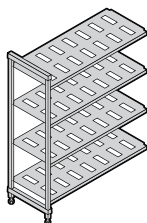

360 mm PROFONDITÀ

CODICE	DIMENSIONI P x Lu x A
CBU143064V4	360 x 765 x 1630 mm
CBU143664V4	360 x 915 x 1630
CBU144264V4	360 x 1070 x 1630
CBU144864V4	360 x 1220 x 1630
CBU145464V4	360 x 1375 x 1630
CBU146064V4	360 x 1525 x 1630
CBU147264V4	360 x 1830 x 1630

CODICE	DIMENSIONI P x Lu x A
CBA143064V4	360 x 718 x 1630 mm
CBA143664V4	360 x 870 x 1630
CBA144264V4	360 x 1023 x 1630
CBA144864V4	360 x 1175 x 1630
CBA145464V4	360 x 1328 x 1630
CBA146064V4	360 x 1480 x 1630
CBA147264V4	360 x 1785 x 1630

460 mm PROFONDITÀ

CBU183064V4	460 x 765 x 1630 mm
CBU183664V4	460 x 915 x 1630
CBU184264V4	460 x 1070 x 1630
CBU184864V4	460 x 1220 x 1630
CBU185464V4	460 x 1375 x 1630
CBU186064V4	460 x 1525 x 1630
CBU187264V4	460 x 1830 x 1630

CBA183064V4	460 x 718 x 1630 mm
CBA183664V4	460 x 870 x 1630
CBA184264V4	460 x 1023 x 1630
CBA184864V4	460 x 1175 x 1630
CBA185464V4	460 x 1328 x 1630
CBA186064V4	460 x 1480 x 1630
CBA187264V4	460 x 1785 x 1630

540 mm PROFONDITÀ

CBU213064V4	540 x 765 x 1630 mm
CBU213664V4	540 x 915 x 1630
CBU214264V4	540 x 1070 x 1630
CBU214864V4	540 x 1220 x 1630
CBU215464V4	540 x 1375 x 1630
CBU216064V4	540 x 1525 x 1630
CBU217264V4	540 x 1830 x 1630

CBA213064V4	540 x 718 x 1630 mm
CBA213664V4	540 x 870 x 1630
CBA214264V4	540 x 1023 x 1630
CBA214864V4	540 x 1175 x 1630
CBA215464V4	540 x 1328 x 1630
CBA216064V4	540 x 1480 x 1630
CBA217264V4	540 x 1785 x 1630

610 mm PROFONDITÀ

CBU243064V4	610 x 765 x 1630 mm
CBU243664V4	610 x 915 x 1630
CBU244264V4	610 x 1070 x 1630
CBU244864V4	610 x 1220 x 1630
CBU245464V4	610 x 1375 x 1630
CBU246064V4	610 x 1525 x 1630
CBU247264V4	610 x 1830 x 1630

CBA243064V4	610 x 718 x 1630 mm
CBA243664V4	610 x 870 x 1630
CBA244264V4	610 x 1023 x 1630
CBA244864V4	610 x 1175 x 1630
CBA245464V4	610 x 1328 x 1630
CBA246064V4	610 x 1480 x 1630
CBA247264V4	610 x 1785 x 1630

Colore: Grafite Spazzolato (580).

PRODOTTI E COLORI A STOCK NEL NOSTRO MAGAZZINO EUROPA

TUTTI I DIMENSIONI: (490)

BASICS
PLUS
SERIES
1830
mm
ALTEZZA

V4 UNITÀ A 4 RIPIANI GRIGLIATI

Le unità base includono 2 kit di montanti assemblati in fabbrica e ripiani. Le unità aggiuntive includono 1 kit di montanti assemblati in fabbrica e ripiani. Le unità vengono spedite complete in 1 scatola.

Base

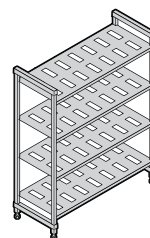

Addizionali

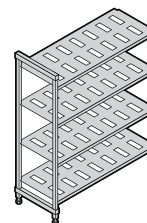

360 mm PROFONDITÀ

CODICE	DIMENSIONI P x Lu x A
CBU143072V4	360 x 765 x 1830 mm
CBU143672V4	360 x 915 x 1830
CBU144272V4	360 x 1070 x 1830
CBU144872V4	360 x 1220 x 1830
CBU145472V4	360 x 1375 x 1830
CBU146072V4	360 x 1525 x 1830
CBU147272V4	360 x 1830 x 1830

CODICE	DIMENSIONI P x Lu x A
CBA143072V4	360 x 718 x 1830 mm
CBA143672V4	360 x 870 x 1830
CBA144272V4	360 x 1023 x 1830
CBA144872V4	360 x 1175 x 1830
CBA145472V4	360 x 1328 x 1830
CBA146072V4	360 x 1480 x 1830
CBA147272V4	360 x 1785 x 1830

460 mm PROFONDITÀ

CBU183072V4	460 x 765 x 1830 mm
CBU183672V4	460 x 915 x 1830
CBU184272V4	460 x 1070 x 1830
CBU184872V4	460 x 1220 x 1830
CBU185472V4	460 x 1375 x 1830
CBU186072V4	460 x 1525 x 1830
CBU187272V4	460 x 1830 x 1830

CBA183072V4	460 x 718 x 1830 mm
CBA183672V4	460 x 870 x 1830
CBA184272V4	460 x 1023 x 1830
CBA184872V4	460 x 1175 x 1830
CBA185472V4	460 x 1328 x 1830
CBA186072V4	460 x 1480 x 1830
CBA187272V4	460 x 1785 x 1830

540 mm PROFONDITÀ

CBU213072V4	540 x 765 x 1830 mm
CBU213672V4	540 x 915 x 1830
CBU214272V4	540 x 1070 x 1830
CBU214872V4	540 x 1220 x 1830
CBU215472V4	540 x 1375 x 1830
CBU216072V4	540 x 1525 x 1830
CBU217272V4	540 x 1830 x 1830

CBA213072V4	540 x 718 x 1830 mm
CBA213672V4	540 x 870 x 1830
CBA214272V4	540 x 1023 x 1830
CBA214872V4	540 x 1175 x 1830
CBA215472V4	540 x 1328 x 1830
CBA216072V4	540 x 1480 x 1830
CBA217272V4	540 x 1785 x 1830

610 mm PROFONDITÀ

CBU243072V4	610 x 765 x 1830 mm
CBU243672V4	610 x 915 x 1830
CBU244272V4	610 x 1070 x 1830
CBU244872V4	610 x 1220 x 1830
CBU245472V4	610 x 1375 x 1830
CBU246072V4	610 x 1525 x 1830
CBU247272V4	610 x 1830 x 1830

CBA243072V4	610 x 718 x 1830 mm
CBA243672V4	610 x 870 x 1830
CBA244272V4	610 x 1023 x 1830
CBA244872V4	610 x 1175 x 1830
CBA245472V4	610 x 1328 x 1830
CBA246072V4	610 x 1480 x 1830
CBA247272V4	610 x 1785 x 1830

BASICS
PLUS
SERIES
2140
mm
ALTEZZA

V5 UNITÀ A 5 RIPIANI GRIGLIATI

Le unità base includono 2 kit di montanti assemblati in fabbrica e ripiani. Le unità aggiuntive includono 1 kit di montanti assemblati in fabbrica e ripiani. Le unità vengono spedite complete in 1 scatola.

Base

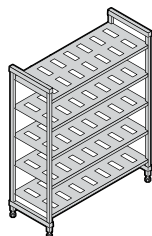

Aggiuntive

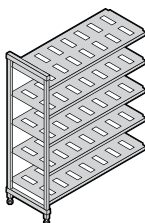

360 mm PROFONDITÀ

CODICE	DIMENSIONI P x Lu x A
CBU143084V5	360 x 765 x 2143 mm
CBU143684V5	360 x 915 x 2143
CBU144284V5	360 x 1070 x 2143
CBU144884V5	360 x 1220 x 2143
CBU145484V5	360 x 1375 x 2143
CBU146084V5	360 x 1525 x 2143
CBU147284V5	360 x 1830 x 2143

CODICE	DIMENSIONI P x Lu x A
CBA143084V5	360 x 718 x 2143 mm
CBA143684V5	360 x 870 x 2143
CBA144284V5	360 x 1023 x 2143
CBA144884V5	360 x 1175 x 2143
CBA145484V5	360 x 1328 x 2143
CBA146084V5	360 x 1480 x 2143
CBA147284V5	360 x 1785 x 2143

460 mm PROFONDITÀ

CBU183084V5	460 x 765 x 2143 mm
CBU183684V5	460 x 915 x 2143
CBU184284V5	460 x 1070 x 2143
CBU184884V5	460 x 1220 x 2143
CBU185484V5	460 x 1375 x 2143
CBU186084V5	460 x 1525 x 2143
CBU187284V5	460 x 1830 x 2143

CBA183084V5	460 x 718 x 2143 mm
CBA183684V5	460 x 870 x 2143
CBA184284V5	460 x 1023 x 2143
CBA184884V5	460 x 1175 x 2143
CBA185484V5	460 x 1328 x 2143
CBA186084V5	460 x 1480 x 2143
CBA187284V5	460 x 1785 x 2143

540 mm PROFONDITÀ

CBU213084V5	540 x 765 x 2143 mm
CBU213684V5	540 x 915 x 2143
CBU214284V5	540 x 1070 x 2143
CBU214884V5	540 x 1220 x 2143
CBU215484V5	540 x 1375 x 2143
CBU216084V5	540 x 1525 x 2143
CBU217284V5	540 x 1830 x 2143

CBA213084V5	540 x 718 x 2143 mm
CBA213684V5	540 x 870 x 2143
CBA214284V5	540 x 1023 x 2143
CBA214884V5	540 x 1175 x 2143
CBA215484V5	540 x 1328 x 2143
CBA216084V5	540 x 1480 x 2143
CBA217284V5	540 x 1785 x 2143

610 mm PROFONDITÀ

CBU243084V5	610 x 765 x 2143 mm
CBU243684V5	610 x 915 x 2143
CBU244284V5	610 x 1070 x 2143
CBU244884V5	610 x 1220 x 2143
CBU245484V5	610 x 1375 x 2143
CBU246084V5	610 x 1525 x 2143
CBU247284V5	610 x 1830 x 2143

CBA243084V5	610 x 718 x 2143 mm
CBA243684V5	610 x 870 x 2143
CBA244284V5	610 x 1023 x 2143
CBA244884V5	610 x 1175 x 2143
CBA245484V5	610 x 1328 x 2143
CBA246084V5	610 x 1480 x 2143
CBA247284V5	610 x 1785 x 2143

Colore: Grafite Spazzolato (580).

**PRODOTTI E COLORI A STOCK NEL
NOSTRO MAGAZZINO EUROPA**

TUTTI I DIMENSIONI: (490)

ACCESSORI CAMSHELVING® BASICS PLUS SERIES

Sostegni centrali per ripiano inferiore

Aumenta la capacità di carico solo sul ripiano inferiore. Aggiungere a ripiani di qualsiasi lunghezza. Molto consigliato per unità da 1375 mm e più lunghe e per tutte le unità ad angolo, le unità a "U" e le unità destinate a carichi superiori.



CODICE	DIMENSIONI P x A
Sostegno centrale – Basso	
CBDS14H6	360 x 171 mm
CBDS18H6	460 x 171
CBDS21H6	540 x 171
CBDS24H6	610 x 171

CODICE	DIMENSIONI P x A
Sostegno centrale – Alto	
CBDS14H10	360 x 273 mm
CBDS18H10	460 x 273
CBDS21H10	540 x 273
CBDS24H10	610 x 273

Confezione da: 1

Colore: Grafite Spazzolato (580).



**PRODOTTI E COLORI A STOCK NEL
NOSTRO MAGAZZINO EUROPA**
CBDS18H6, CBDS21H6, CBDS24H6: (151)

Traverse per ripiani

Disponibili in confezioni singole o doppie. Usare due traverse per aggiungere un ripiano aperto per barre divisorie o cestelli di asciugatura. Aggiungere una traversa sui montanti posteriori per conferire maggiore supporto quando si inseriscono materiali che si possono muovere sul primo ripiano. Code di rondine per traverse incluse.



LUNGHEZZA	CONFEZIONE SINGOLA CODICE*	CONFEZIONE DOPPIA CODICE**
765 mm	CBTR30	CBTR302PK
915	CBTR36	CBTR362PK
1070	CBTR42	CBTR422PK
1220	CBTR48	CBTR482PK
1375	CBTR54	CBTR542PK
1525	CBTR60	CBTR602PK
1830	CBTR72	CBTR722PK

*Confezione da: 1 **Confezione da: 2

Colore: Grafite Spazzolato (580).

ACCESSORI CAMSHELVING® BASICS PLUS SERIES

Connettori per angoli

L'esclusivo design brevettato garantisce il massimo utilizzo dello spazio sul ripiano. Si usa un set per ripiano per collegare unità base e addizionali in angoli. Collega 4 o 5 ripiani intermedi fra 2 unità iniziali (si richiedono 2 set per ripiano). Disponibile come set singolo o in confezioni da 8 o 10 set.

**PRODOTTI E COLORI A STOCK NEL
NOSTRO MAGAZZINO EUROPA**

TUTTI I DIMENSIONI: (580)

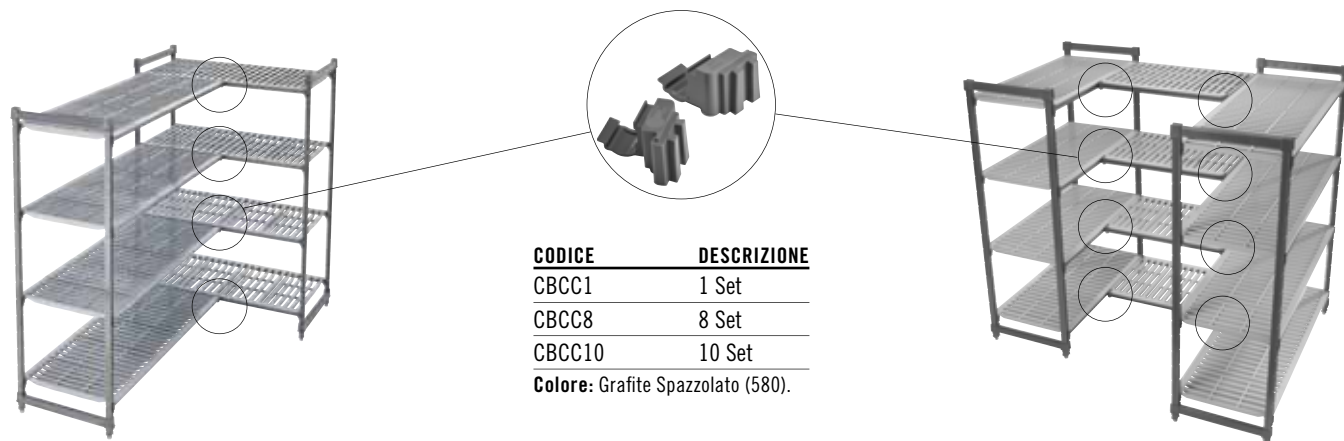

CODICE	DESCRIZIONE
CBCC1	1 Set
CBCC8	8 Set
CBCC10	10 Set

Colore: Grafite Spazzolato (580).

Targhette identificative

Si fissano sulle traverse dei ripiani per identificare in modo chiaro il prodotto immagazzinato. Realizzate in plastica altamente resistente con finestrella a scorrimento trasparente sul pannello frontale. Etichette incluse.

CODICE	DESCRIZIONE	DIMENSIONI Lu x A
CBID6	Etichetta id. 152 mm	152 x 25 mm

Confezione da: 12
Colore: Bianco/Trasparente.



**PRODOTTI E COLORI A STOCK NEL
NOSTRO MAGAZZINO EUROPA**

CBID6: (000)

Dispositivi di fissaggio al muro

Vengono usati per fissare unità di scaffalatura fisse ad una parete per maggiore sicurezza e stabilità laddove richiesto. Realizzati in acciaio inossidabile. Viti non incluse.

CODICE	DIMENSIONI P x Lu x A
CSWF	73 x 238 x 48 mm

Confezione da: 4
Colore: Argento (000).



Diametro del foro 1,1 cm.

**PRODOTTI E COLORI A STOCK NEL
NOSTRO MAGAZZINO EUROPA**

CSWF: (000)



Piede sismico

Fissa i montanti delle unità fisse direttamente al pavimento, per maggiore sicurezza e stabilità laddove richiesto. Realizzato in acciaio inossidabile. Bulloni non inclusi.

CODICE	DIMENSIONI P x Lu x A
CSEQ3	102 x 83 x 59 mm

Confezione da: 4
Colore: Argento (000).



Diametro del foro 1,43 cm



Divisore per ripiano

Impila e separa gli articoli immagazzinati sui ripiani. Realizzato in plastica ABS altamente resistente. Si installa direttamente su ripiani lisci o grigliati. Si rimuove facilmente per la ricollocazione o il lavaggio.

CODICE	DIMENSIONI P x A
CSSD188	460 x 203 mm
CSSD218	540 x 203
CSSD248	610 x 203

Confezione da: 1
Colore: Grigio Chiaro (151).



**PRODOTTI E COLORI A STOCK NEL
NOSTRO MAGAZZINO EUROPA**

TUTTI I DIMENSIONI: (151)



ACCESSORI CAMSHELVING® BASICS PLUS SERIES

Rastrelliera per inserimento vassoi (solo per ripiani profondi 610 mm)

Contiene fino a 6 vassoi o teglie di dimensioni intere (1826) 46 x 66 cm o 12 di mezza dimensioni (1318) 32 x 45 cm. Installare 1 o più unità su ripiani grigliati, di qualsiasi lunghezza. Il materiale di alluminio leggero e di alta qualità è sicuro

per l'uso in frigoriferi e congelatori. Realizzato in alluminio 6463 (serie 6000).

CODICE	DIMENSIONI P x Lu x A
CSTSR	584 x 517 x 508 mm
Confezione da: 1	
Colore: Argento (000).	

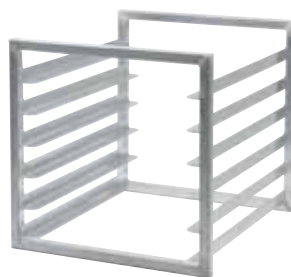

Gabbia di sicurezza a ripiano singolo

(solo per ripiani profondi 610 mm)

Conserva in modo sicuro prodotti di valore su un singolo ripiano. Realizzato in acciaio inossidabile 304 per prestazioni pesanti, per l'uso in qualsiasi ambiente. Richiede un'altezza di 457 mm fra un ripiano e l'altro. Installare solo su ripiani grigliati. Lucchetto non incluso.

CODICE	DIMENSIONI P x Lu x A
CSSC244818	640 x 1080 x 457 mm
Confezione da: 1	
Colore: Argento (000).	



Cestello verticale per asciugatura e stoccaggio (solo per ripiani profondi 610 mm)

Rastrelliera modulare a 7 alloggiamenti progettata per asciugare e conservare vassoi, teglie, taglieri e coperchi. Installare direttamente sulle traverse dei ripiani. Realizzato in plastica ABS altamente resistente. Disponibile in confezioni singole o da 3.

CODICE	DIMENSIONI P x Lu x A	CONFEZIONE DA
CSDR7	597 x 260 x 95 mm	1
CSDR73	597 x 260 x 95	3

Colore: Grigio Chiaro (151).

PRODOTTI E COLORI A STOCK NEL NOSTRO MAGAZZINO EUROPA
CSDR7, CSDR73: (151)



Cestello per asciugatura e stoccaggio di campane copripiatto (solo per ripiani profondi 540 mm)

Usare per asciugare e conservare in modo sicuro in posizione eretta fino a 10 coperchi per piatti o campane copripiatto per consegna dei pasti dei pazienti. Installare direttamente sulle traverse dei ripiani. Realizzato in plastica ABS altamente resistente. Disponibile in confezioni singole o da 5.

CODICE	DIMENSIONI P x Lu x A	CONFEZIONE DA
CSDDC	520 x 415 x 86 mm	1
CSDDC5	520 x 415 x 86	5

Colore: Grigio Chiaro (151).



Cestello angolato per asciugatura e stoccaggio (solo per ripiani profondi 610 mm)

Il design esclusivo del cestello permette di contenere fino a 8 contenitori per la consegna dei pasti oppure può essere usato per asciugare, conservare e trasportare bacinelle e altre stoviglie per cucina. Installare direttamente sulle traverse dei ripiani. In plastica ABS molto resistente. Disponibile in confezioni singole o da 4.

CODICE	DIMENSIONI P x Lu x A	CONFEZIONE DA
CSDR8	592 x 263 x 160 mm	1
CSDR84	592 x 263 x 160	4

Colore: Grigio Chiaro (151).

PRODOTTI E COLORI A STOCK NEL NOSTRO MAGAZZINO EUROPA
CSDR8, CSDR84: (151)



MENSOLE DA PARETE CAMSHELIVING® E PROLUNGHE PER MENSOLE

Mensole da parete

- Ampliano lo spazio di stoccaggio in cucina, sopra l'area di lavoro e il lavandino.
- Dotate di sostegno a L indistruttibile, sostengono fino a 68 kg per ripiano.
- La costruzione in polipropilene resistente sopporta temperature fino a 88°C, e non si arrugginisce né si corrode.
- Le guide permettono di installare e rimuovere a incastro i ripiani, facilitandone la pulizia.
- Il bordo posteriore di 5 cm e il bordo anteriore a parapetto evitano la caduta degli oggetti e la contaminazione crociata.

Prolunghe per mensola

- Trasformano lo spazio vuoto di una parete in una pratica area di stoccaggio.
- Le prolunghe possono essere usate con o senza le mensole da parete.
- Le strisce per sostegni sopportano temperature fino a 88°C, e non si arrugginiscono né si corrodono.

Mensola da parete Colore: Grigio Macchiato (480).

Colore delle strisce per sostegni delle prolunghe: Nero (110).



COMPONENTI

Ogni prolunga per mensola viene consegnata in un'unica confezione di spedizione contenente:

LUNGHEZZA	STRISCE PER SOSTEGNI	STAFFE	GANCI
910 mm	3	2	6
1220 mm	3	3	9



PRODOTTI E COLORI A STOCK NEL NOSTRO MAGAZZINO EUROPA

CSWS1436SK, CSWS1448SK, CSWS1836SK, CSWS1848SK: (480)



CODICE	CSWS1436SK	CSWS1448SK	CSWS1436VK	CSWS1448VK
DESCRIZIONE	910 mm mensola da parete, liscia	1220 mm mensola da parete, liscia	910 mm mensola da parete, grigliata	1220 mm mensola da parete, grigliata
DIMENSIONI ESTERNE Lu x P x A	Lu 915 x P 360 x A 340 mm	Lu 1220 x P 360 x A 340 mm	Lu 915 x P 360 x A 340 mm	Lu 1220 x P 360 x A 340 mm

Confezione da: 1 cad.



CODICE	CSWS1836SK	CSWS1848SK	CODICE	CSWS36EK	CSWS48EK
DESCRIZIONE	910 mm mensola da parete, liscia	1220 mm mensola da parete, liscia	DESCRIZIONE	910 mm rialzo scaffale	1220 mm rialzo scaffale
DIMENSIONI ESTERNE	Lu 915 x P 460 x A 340 mm	Lu 1220 x P 460 x A 340 mm	DIMENSIONI ESTERNE	Lu 900 x P 50 x A 390 mm	Lu 1210 x P 50 x A 390 mm

Confezione da: 1 cad.

PANCHE DI SOSTEGNO SERIE S E CONNETTORI CAMLINK®



Panche di Sosegno Serie S

- Mantengono prodotti sollevati, freddi o derrate sfuse sollevati di 30 cm dal pavimento.
- La costruzione monoblocco garantisce resistenza e stabilità.
- Il polipropilene è resistente e sicuro fino a -38°C, e non si arrugginisce, corrode né si piega.
- Il modello a superficie aerata garantisce l'ottima circolazione dell'aria intorno ai prodotti deperibili.
- Il modello a superficie liscia trattiene i liquidi versati permettendo una facile pulizia.

Colori: Marrone Scuro (131), Grigio Macchiato (480).



PRODOTTI E COLORI A STOCK NEL NOSTRO MAGAZZINO EUROPA

DRS300, DRS360, DRS480, DRS600: (480)



CODICE	DIM. ESTERNE A x P x La	CAPACITÀ DI CARICO
Superficie liscia		
DRS30	30 x 53,3 x 76 cm	680 kg
DRS36	30 x 53,3 x 91,5	680
DRS48	30 x 53,3 x 122	1,360
DRS60	30 x 53,3 x 152,5	1,360
Superficie aerata		
DRS300	30 x 53,3 x 76	680
DRS360	30 x 53,3 x 91,5	680
DRS480	30 x 53,3 x 122	1,360
DRS600	30 x 53,3 x 152,5	1,360

Confezione da: 1

Connettori Camlink

I connettori Camlink bloccano saldamente le panche per maggiore stabilità.



CODICE	CONFEZIONE DA CAD.
DRLNK	6

Colore: Nero (110).

Il Camlink si adatta a tutte le dimensioni e a tutti gli stili. Con ogni Panca viene consegnato un Camlink gratis.





forniture

PREPARAZIONE E STOCCAGGIO

SERVIZIO

PRESENTAZIONE

VASSOI



PREPARAZIONE E STOCCAGGIO

Guida Rapida alle Soluzioni per la Conservazione

Barattoli Quadrati Camsquare® in Camwear®

Barattoli Rotondi in Camwear per la Conservazione dei cibi

Scatole in Camwear per la Conservazione Degli Alimenti

Bacinelle Gastronorm in Camwear

Bacinelle GN con Colino in Camwear

Bacinelle resistenti al calore X-Pan®

Bacinelle Gastronorm H-Pan™ Resistenti Al Calore

Bacinelle Con Colino Resistenti Al Calore H-Pan

Bacinelle Resistenti Al Calore H-Pan Con Manici

Bacinelle Trasparenti in Polipropilene Gastronorm

Bacinelle Con Colino in Polipropilene Gastronorm

Bacinelle, Coperchi e Dosatori Gastronorm Coldfest®

Etichette Storesafe® per la Rotazione dei cibi

Contenitori per Pasta da Pizza

Contenitori per Ingredienti e Tramoggia Camcrisper®

Misurini e Palette in Camwear



CONTENITORI PER LA CONSERVAZIONE

Camsquares® Barattoli per la Conservazione Dei Cibi

Mantiene freschi i cibi e rende massimi gli spazi di stoccaggio.



7	3	2
DIMENSIONI	MATERIALI	TIPI DI COPERCHIO

Contenitori Rotondi per la Conservazione dei Cibi

Per conservare ingredienti o trasportare cibi pronti da servire o parzialmente preparati.



8	3	4
DIMENSIONI	MATERIALI	TIPI DI COPERCHIO

SCATOLE PER LA CONSERVAZIONE DEGLI ALIMENTI

Per lo stoccaggio sicuro di prodotti alla rinfusa, carne, pollame e pesce.



2	5	2	2
DIMENSIONI	PROFONDITÀ	MATERIALI	TIPI DI COPERCHIO

COLDFEST®

Bacinelle GN Refrigeranti/Termiche

Mantengono i cibi freddi a temperature di sicurezza, senza ghiaccio, per ore.



4	1	1	5
DIMENSIONI	PROFONDITÀ	MATERIALI	TIPI DI COPERCHIO

BACINELLE GASTRONORM

Bacinelle GN in Camwear

Per conservare, trasportare e servire tutto in un unico contenitore. Camwear praticamente infrangibile non si incrina, deforma o ammacca. Resistente a temperature da -40° a 99°C.



8	4	3	7
DIMENSIONI	PROFONDITÀ	COLORI	TIPI DI COPERCHIO

Bacinelle Traslucide

La scelta economica per lo stoccaggio e il servizio. Ideale per l'uso in ambienti freddi o a temperatura ambiente. Resistente a temperature da -40° a 70°C.



6	2	1	3
DIMENSIONI	PROFONDITÀ	COLORI	TIPI DI COPERCHIO

X-Pan® Bacinelle per L'alta Temperatura

Queste bacinelle sopportano e si adattano alle temperature fredde e calde, aumentando la funzionalità e riducendo la manipolazione inutile. Sopporta temperature comprese tra -40° e 190°C.



7	3	1	6
DIMENSIONI	PROFONDITÀ	COLORI	TIPI DI COPERCHIO



Bacinelle con Colino

Il liquido scola nella bacinella sottostante per una migliore qualità e maggiore sicurezza del cibo.

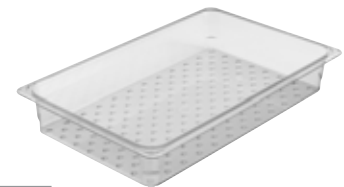

4	2	3	3
DIMENSIONI	PROFONDITÀ	MATERIALI	TIPI DI COPERCHIO

Bacinelle H-Pans™ Resistenti al Calore

Le bacinelle possono passare dalla fase di preparazione a quella di raffreddamento, al forno allo scaldavivande. Sopporta temperature da -40° a 190°C.



8	3	2	7
DIMENSIONI	PROFONDITÀ	COLORI	TIPI DI COPERCHIO



CONTENITORI PER INGREDIENTI

Per stoccaggio di ingredienti secchi come farina e cereali.



6	1	3
CAPACITÀ	COLORI	TIPI DI COPERCHIO

COPERCHI PER LE BACINELLE GN

I coperchi proteggono il contenuto meglio della pellicola, permettendo di risparmiare tempo e denaro. I coperchi migliorano la sicurezza degli alimenti e la freschezza del prodotto. Si adattano a elementi Camwear selezionati e alle bacinelle trasparenti resistenti al calore X-pan®.

Coperchio Piatto

Il coperchio base è disponibile per le bacinelle di ogni dimensione.



Coperchio con Manico

I manici profondi e sagomati assicurano un'impugnatura salda e sicura. Include un foro per una igienica asciugatura.



Coperchio Incavato con Manico

Il coperchio con lo "spacco mestolo" permette agli utensili di rimanere sulla bacinella e di non entrare in contatto con banconi potenzialmente contaminati e o scivolare dentro i prodotti. Include un foro per igienica asciugatura.



Fliplid®

Mantiene il contenuto coperto ma si solleva facilmente per il servizio.



7 TIPI	7 DIMENSIONI	3 MATERIALI	5 COLORI
-----------	-----------------	----------------	-------------

FlipLid® con Spacco Mestolo

FlipLid con spacco per posare il mestolo nel contenuto con il coperchio chiuso.



Coperchi a tenuta per bacinelle in Camwear® e traslucide

I coperchi traslucidi sigillanti creano una comoda e veloce chiusura ermetica, a protezione della qualità degli alimenti, riducendo tempi e costi eliminando la spesa della pellicola alimentare.



GripLid®

Il coperchio afferra il lato della bacinella, riducendo i versamenti e i punti di contaminazione crociata. Adatto per le bacinelle Camwear e quelle resistenti al calore.



MATERIALI

Camwear

Il materiale in Camwear praticamente infrangibile non si incrina, piega o ammacca. Sopporta temperature da -40° a 99°C.



Polipropilene

Il materiale in polipropilene traslucido offre un'elevata resistenza alle sostanze chimiche. Sopporta temperature da -40° a 70°C.



Polietilene

Materiale di elevate resistenza agli urti e alle sostanze chimiche. Sopporta temperature da -40° a 70°C.



Bacinelle per Alta Temperatura X-Pan

Ideale per l'uso in forni a microonde, nei banchi bagnomaria e caldi, nei forni e applicazioni di conservazione di cibi caldi. Sopporta temperature comprese tra -40° e 190°C.



Bacinelle H-Pans™ Resistenti al Calore

Il materiale per alte temperature X.Pans è adatto ad applicazioni di riscaldamento e conservazione di cibi caldi. Sopporta temperature comprese tra -40° e 190°C.



ABS

Questo materiale ha elevate prestazioni e resiste agli urti. Ideale per temperature non superiori a 4°C.



BARATTOLI QUADRATI CAMSQUARE® IN CAMWEAR®



Massimizzate il vostro spazio di stoccaggio con i barattoli quadrati CamSquare. Rispetto ai tradizionali contenitori rotondi, la forma quadrata migliora del 33% lo spazio di stoccaggio a disposizione. Il Camwear trasparente permette di vedere a colpo d'occhio il contenuto disponibile. I coperchi a tenuta sono dotati di una tenuta interna ed esterna che assicura una protezione eccezionale contro i versamenti, anche durante il trasporto.

Nota: tutte le graduazioni sono approssimate.

Le dimensioni comprendono i manici.



2

PROPORZIONALMENTE

Il coperchio a tenuta salda resiste ai versamenti, fa risparmiare nei costi ed è più sicuro da maneggiare per i dipendenti durante il trasporto.

La possibilità di impilare i barattoli non utilizzati fa risparmiare spazio di stoccaggio.

Il Camwear, trasparente come il cristallo e praticamente infrangibile, sopporta temperature da -40° a 99°C.

I larghi manici incorporate facilitano il trasporto di dimensioni maggiori. I fori incorporate permettono un'asciugatura veloce e igienica.

Resistenti alle macchie e agli odori.

Gradazioni di facile lettura incise sull'esterno per una facile gestione dell'inventario.

Coperchi quadrati in Camwear*

- Offrono un'eccellente resistenza ai versamenti.
- Permette di appendere il coperchio quando non viene usato.
- Il coperchio traslucido permette di identificare facilmente il contenuto.
- Sopporta temperature da -40° a 70°C.



*I coperchi a tenuta sono adatti solo per i contenitori quadrati Camwear.

BARATTOLI CAMSQUARE® POLIPROPILENE TRANSLUCIDI E IN POLIETILENE PER LA CONSERVAZIONE DEI CIBI

Polipropilene traslucido

Nota: tutte le graduazioni sono approssimate.



- Facilita l'identificazione ed è altamente resistente alle sostanze chimiche.
- Sopporta temperature da -40° a 70°C.
- La scala graduata stampata aiuta a identificare la quantità contenuta.
- I coperchi differenziati in base al colore.



Polietilene

Nota: tutte le graduazioni sono approssimate.



- Una scelta di conservazione economica.
- Prodotti con materiale resistente a urti, macchie e sostanze chimiche.
- Sopporta temperature da -40° a 70°C.



Coperchi per CamSquares

- Differenziati in base al colore, i coperchi a incastro in polietilene.
- I coperchi in polietilene vanno bene per i barattoli quadrati, Polipropilene e Polietilene.



Prodotti per la conservazione personalizzati

Personalizzate i prodotti per la conservazione degli alimenti, allo scopo di identificare gli ingredienti dei menu, aggiungere indicazioni per le ricette o per aggiungere istruzioni in più lingue, favorendo in tal modo la qualità e la consistenza degli alimenti.





Camwear



CODICE	2SFSCW	4SFSCW	6SFSCW	8SFSCW	12SFSCW**	18SFSCW**	22SFSCW**
CAPACITÀ	1,9 L	3,8 L	5,7 L	7,6 L	11,4 L	17,2 L	20,8 L
DIMENSIONI L x L x A (CM)	18,5 x 18,5 x 10	18,5 x 18,5 x 18,7	21,5 x 21,5 x 18,5	21,5 x 21,5 x 23	25,6 x 31 x 21	25,6 x 31 x 32	25,6 x 31 x 40

Confezione da: 6 cad. Colore: Trasparente (135). L'altezza comprende i coperchi. **Le dimensioni comprendono i manici.

PRODOTTI E COLORI A STOCK NEL NOSTRO MAGAZZINO EUROPA

TUTTI I BARATTOLI PER LA CONSERVAZIONE DEI CIBI IN CAMWEAR: (135)

Coperchi quadrati in Camwear



CODICE	SFC2SCPP	SFC6SCPP	SFC12SCPP
DESCRIZIONE	Per 1,9 & 3,8 L	Per 5,7 & 7,6 L	Per 11,4, 17,2 & 20,8 L

Confezione da: 6 cad. Colore: Translucido (190).

PRODOTTI E COLORI A STOCK NEL NOSTRO MAGAZZINO EUROPA

SFC2SCPP, SFC6SCPP, SFC12SCPP: (190)

Nota: le graduazioni sono approssimative.

*I coperchi a tenuta vanno bene per i barattoli CamSquare in Camwear.

La personalizzazione è disponibile solo sulle superfici non a contatto con i cibi.



2

PROPORZIONALMENTE

BARATTOLI CAMSQUARE® TRANSLUCIDI IN POLIPROPILENE E IN POLIETILENE PER LA CONSERVAZIONE DEI CIBI



Polipropilene traslucido



CODICE	2SFSP	4SFSP	6SFSP	8SFSP	12SFSP**	18SFSP**	22SFSP**
CAPACITÀ	1,9 L	3,8 L	5,7 L	7,6 L	11,4 L	17,2 L	20,8 L
DIMENSIONI L x L x A (CM)	18,5 x 18,5 x 10	18,5 x 18,5 x 18,7	21,5 x 21,5 x 18,5	21,5 x 21,5 x 23	25,6 x 31 x 21	25,6 x 31 x 32	25,6 x 31 x 40

Confezione da: 6 cad. Colore: Traslúcido (190). L'altezza comprende i coperchi. **Le dimensioni comprendono i manici.

PRODOTTI E COLORI A STOCK NEL NOSTRO MAGAZZINO EUROPA

2SFSP, 4SFSP, 6SFSP, 8SFSP, 12SFSP, 18SFSP, 22SFSP: (190)

Polietilene



CODICE	2SFSP	4SFSP	6SFSP	8SFSP	12SFSP**	18SFSP**	22SFSP**
CAPACITÀ	1,9 L	3,8 L	5,7 L	7,6 L	11,4 L	17,2 L	20,8 L
DIMENSIONI L x L x A (CM)	18,5 x 18,5 x 10	18,5 x 18,5 x 18,7	21,5 x 21,5 x 18,5	21,5 x 21,5 x 23	25,6 x 31 x 21	25,6 x 31 x 32	25,6 x 31 x 40

Confezione da: 6 cad. Colore: Bianco (148). L'altezza comprende i coperchi. **Le dimensioni comprendono i manici.

Coperchi*



CODICE	SFC2	SFC6	SFC12
COLORE	Verde Kelly (452)	Rosso inverno (451)	Blu mezzanotte (453)
DESCRIZIONE	Per 1,9 & 3,8 L	Per 5,7 & 7,6 L	Per 11,4, 17,2 & 20,8 L

Confezione da: 6 cad.

PRODOTTI E COLORI A STOCK NEL NOSTRO MAGAZZINO EUROPA

SFC2: (452)
SFC6: (451)
SFC12: (453)

Nota: Le graduazioni sono approssimative.

*I coperchi in polietilene vanno bene per i barattoli quadrati Camwear, Polipropilene e Polietilene.

La personalizzazione è disponibile solo sulle superfici non a contatto con il cibo. Per informazioni, ordinazioni e prezzi, vedere la sezione sulla personalizzazione.



BARATTOLI ROTONDI IN CAMWEAR® PER LA CONSERVAZIONE DEI CIBI



Conservate gli ingredienti o trasportate cibi preparati o quasi pronti per servire. Il Camwear trasparente permette di identificare subito il contenuto. Riduce il rischio di contaminazione e migliora la sicurezza degli alimenti. La forma rotonda favorisce la corretta circolazione dell'aria e facilita il rimescolamento di minestre e salse.

Nota: tutte le graduazioni sono approssimate.

Nota: per ordinare i barattoli rotondi per la conservazione dei cibi senza le graduazioni stampate, aggiungere "N" alla fine del numero di codice dell'articolo.

I coperchi non sono intercambiabili.



PROPOR-
ZIONALMENTE



Il coperchio a tenuta offre un'eccellente resistenza contro i versamenti.

Il Camwear, trasparente come il cristallo e praticamente infrangibile, sopporta temperature da -40° a 99°C.

I manici incorporati facilitano il trasporto. I fori incorporati permettono un'asciugatura veloce e igienica.



Resiste agli acidi dei cibi, agli oli e all'alcool. Resistente alle macchie e agli odori.

La possibilità di impilare i barattoli fa risparmiare spazio di stoccaggio.

Graduazioni stampate all'esterno, facili da leggere, per un rapido accertamento delle scorte disponibili.

Coperchi in Camwear

- Coperchi con chiusura a scatto sicura.
- Resistenti alle macchie di acidi e unto dei cibi.
- Sopporta temperature da -40° a 99°C.



Coperchi rotondi a tenuta

- La tenuta interna ed esterna offre un'eccellente protezione contro i versamenti.
- Sicuri da -40° a 70°C.
- Linguetta per rimuovere facilmente il coperchio.

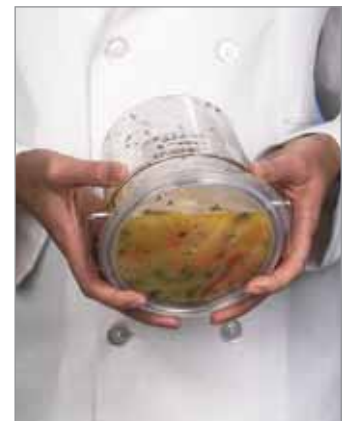

BARATTOLI ROTONDI PER LA COSERVAZIONE DEI CIBI, IN POLIPROPILENE TRANSLUCIDO E IN POLIETILENE

Polipropilene traslucido

- L'identificazione del contenuto è favorita dalla buona visibilità.
- Sono resistenti alle macchie.
- Temperature da -40° a 70°C.
- I coperchi a incastro chiudono saldamente.

Nota: tutte le graduazioni sono approssimate.

Nota: per ordinare i barattoli rotondi per la conservazione dei cibi senza le graduazioni stampate, aggiungere "N" alla fine del numero di codice dell'articolo.

I coperchi non sono intercambiabili.



Polietilene

- Resistente alle macchie e alle sostanze chimiche.
- Economica di conservazione.
- Sicuri da -40° a 70°C.
- I coperchi a incastro chiudono saldamente ma si rimuovono con facilità.

Nota: tutte le graduazioni sono approssimate.

Nota: per ordinare i barattoli rotondi per la conservazione dei cibi senza le graduazioni stampate, aggiungere "N" alla fine del numero di codice dell'articolo.

I coperchi non sono intercambiabili.



BARATTOLI ROTONDI IN CAMWEAR®



Camwear



CODICE	RFSCW1	RFSCW2	RFSCW4	RFSCW6	RFSCW8	RFSCW12	RFSCW18	RFSCW22
CAPACITÀ	0,9 L	1,9 L	3,8 L	5,7 L	7,6 L	11,4 L	17,2 L	20,8 L
DIMENSIONI								
DIAM. SUPERIORE (CM)	15,4	20,8	20,8	25,2	25,2	37,8	37,8	37,8
ALTEZZA (CM)	12,7	11,1	21,8	20,2	27,6	21,3	30,5	38,1
CONFEZIONE DA, CAD	12	12	12	12	12	6	6	6

Colore: Trasparente (135). La dimensione del diametro superiore comprende i manici. La dimensione dell'altezza comprende il coperchio.
Garanzia di due anni sui contenitori rotondi in Camwear.



Coperchi in Camwear

DESCRIZIONE	CONFEZIONE DA CAD.	CODICE
Per 0,9 L	12	RFSCWC1
Per 1,9 L & 3,8 L	12	RFSCWC2
Per 5,7 L & 7,6 L	12	RFSCWC6
Per 11,4 L, 17,2 L & 20,8 L	6	RFSCWC12

Colore: Trasparente (135).

Coperchi sigillati per barattoli rotondi Camwear

DESCRIZIONE	CONFEZIONE DA CAD.	CODICE
Per 0,9 L	12	RFS1SCPP
Per 1,9 L & 3,8 L	12	RFS2SCPP
Per 5,7 L & 7,6 L	12	RFS6SCPP
Per 11,4 L, 17,2 L & 20,8 L	6	RFS12SCPP

Colore: Traslucido (190).

BARATTOLI ROTONDI PER LA COSERVAZIONE DEI CIBI, IN POLIPROPILENE TRASLUCIDO E IN POLIETILENE



Polipropilene traslucido



CODICE	RFS1PP	RFS2PP	RFS4PP	RFS6PP	RFS8PP	RFS12PP	RFS18PP	RFS22PP
CAPACITÀ DIMENSIONI	0,9 L	1,9 L	3,8 L	5,7 L	7,6 L	11,4 L	17,2 L	20,8 L
DIAM. SUPERIORE (CM)	15,4	20,8	20,8	25,2	25,2	37,8	37,8	37,8
ALTEZZA (CM)	12,7	11,1	21,8	20,2	27,6	21,3	30,5	38,1
CONFEZIONE DA, CAD	12	12	12	12	12	6	6	6

Colore: Traslucido (190). La dimensione del diametro superiore comprende i manici. La dimensione dell'altezza comprende il coperchio.

Polietilene



CODICE	RFS1	RFS2	RFS4	RFS6	RFS8	RFS12	RFS18	RFS22
CAPACITÀ DIMENSIONI	0,9 L	1,9 L	3,8 L	5,7 L	7,6 L	11,4 L	17,2 L	20,8 L
DIAM. SUPERIORE (CM)	15,4	20,8	20,8	25,2	25,2	37,8	37,8	37,8
ALTEZZA (CM)	12,7	11,1	21,8	20,2	27,6	21,3	30,5	38,1
CONFEZIONE DA, CAD	12	12	12	12	12	6	6	6

Colore: Bianco (148). La dimensione del diametro superiore comprende i manici. La dimensione dell'altezza comprende il coperchio.

Coperchi per i barattoli rotondi in polipropilene traslucido

DESCRIZIONE	CONFEZIONE DA CAD.	CODICE
Per 0,9 L	12	RFSC1PP
Per 1,9 L & 3,8 L	12	RFSC2PP
Per 5,7 L & 7,6 L	12	RFSC6PP
Per 11,4 L, 17,2 L & 20,8 L	6	RFSC12PP

Colore: Traslucido (190).

Coperchi per i barattoli rotondi in polietilene

DESCRIZIONE	CONFEZIONE DA CAD.	CODICE
Per 0,9 L	12	RFSC1
Per 1,9 L & 3,8 L	12	RFSC2
Per 5,7 L & 7,6 L	12	RFSC6
Per 11,4 L, 17,2 L & 20,8 L	6	RFSC12

Colore: Bianco (148).

SCATOLE IN CAMWEAR® PER LA CONSERVAZIONE DEGLI ALIMENTI — ELIMINATE IL PERICOLO DELLA CONTAMINAZIONE CROCIATA



Mantenete più a lungo la freschezza degli ingredienti ed eliminate i punti di contaminazione crociata, trasferendo i prodotti nelle scatole per alimenti nell'area di conservazione. Una soluzione sicura per conservare frutta e verdura non confezionata. Il Camwear trasparente della scatola permette di identificarne il contenuto. Venduti a parte, sono disponibili i coperchi a tenuta ermetica Camwear o SlidingLids™, che restano ben saldi durante il trasporto.

I coperchi Camwear e poli non sono intercambiabili.

I coperchi SlidingLids sono protetti dai seguenti brevetti USA: D 447,906 S e 6,540,098 B1.



2

PROPORZIONALMENTE

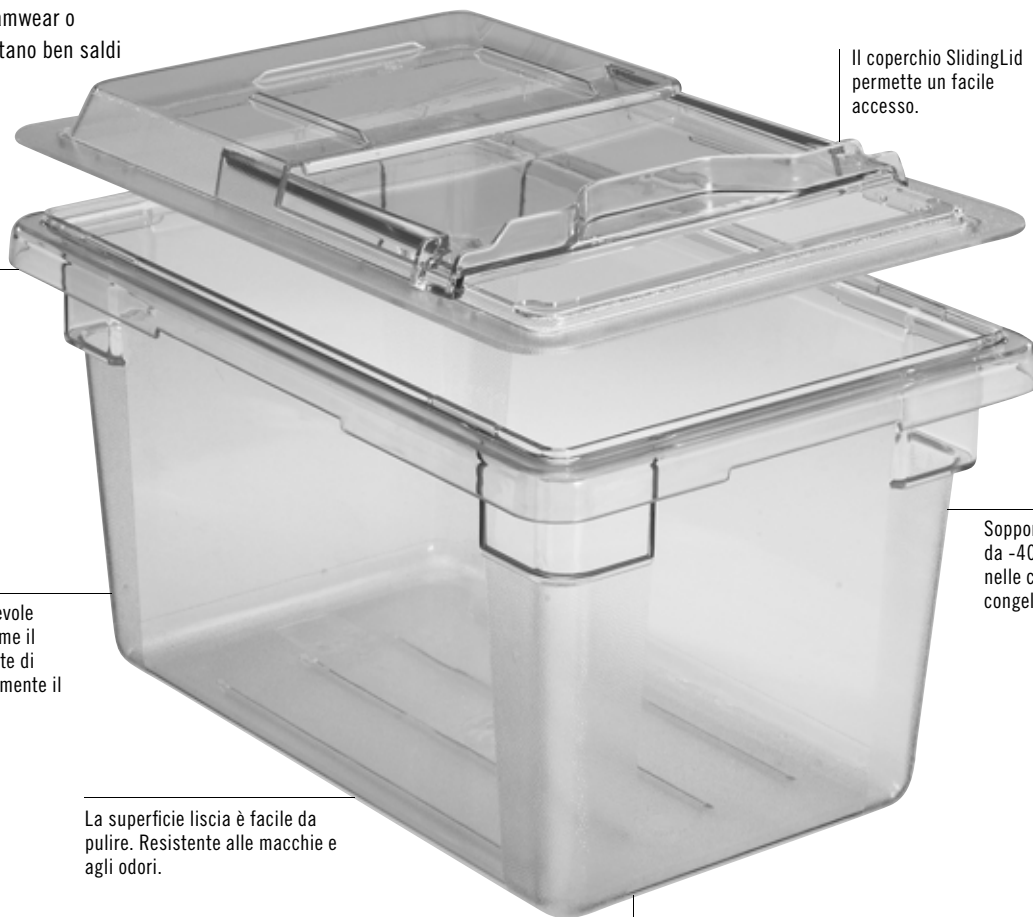

Manici stampati per facilità di trasporto.

Il coperchio SlidingLid permette un facile accesso.

Il Camwear, durevole e trasparente come il cristallo, permette di identificare facilmente il prodotto.

Sopporta temperature da -40° a 99°C per l'uso nelle celle frigorifere e nei congelatori.

La superficie liscia è facile da pulire. Resistente alle macchie e agli odori.

Il fondo in rilievo delle scatole riduce il rischio di graffi.

Coperchi piatto in Camwear

- I coperchi a incastro restano in posizione durante il trasporto.
- Le guide superiori incorporate assicurano un'impilatura più sicura.
- Sicuro a temperature da -40° a 99°C.

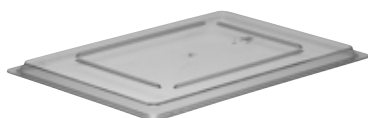

Coperchio SlidingLid per Scatole per la conservazione degli Alimenti

- Il coperchio scorre all'indietro per un facile accesso al.
- Riduce il rischio di contaminazione crociata.
- Il coperchio chiude saldamente a incastro durante il trasporto.



SCATOLE PER LA CONSERVAZIONE DEGLI ALIMENTI IN CAMWEAR® E IN POLIETILENE

ColanderKits™ in Camwear

- Un sistema completo per la sicurezza dei cibi, confezionato in un solo imballaggio.
- Conservate in maniera sicura sul ghiaccio carni e pesci freschi o verdure non confezionate.
- Succhi e liquidi colano nella scatola sottostante, per una rimozione rapida e sicura.



- Riduce la manipolazione ed il rischio di contaminazione crociata.
- Il kit comprende: 1 scatola per alimenti 18269CW, 1 colino 18268CLRCW e 1 coperchio scorrevole 1826SCCW.



Colini in Camwear®

- Migliora la qualità e riduce il rischio della contaminazione crociata.
- Liquidi e succhi colano direttamente nella scatola.
- Ideale per sgocciolare frutta e verdura, scongelare carni e pollame.



Falsi fondi forati in Camwear

- Solleva il contenuto dai liquidi migliorando la qualità e la freschezza dei cibi.
- Prodotto in Camwear infrangibile.
- I falsi fondi forati Camwear sono utilizzabili sia nelle scatole di conservazione in Camwear che in quelle in polietilene.



Scatole per la conservazione degli alimenti, in polietilene

- Soluzione economica per conservare.
- Resistente a urti, macchie e sostanze chimiche.
- Sopporta temperature da -40° a - 70°C.



Scatole di sicurezza in Camwear rosso o giallo per la conservazione dei cibi

- Aiuta a evitare la contaminazione incrociata tra carni crude, pollame e altri prodotti alimentari.
- Il colore traslucido rosso o giallo identifica chiaramente prodotto all'interno.
- È disponibile il coperchio piatto coordinato.



SCATOLE IN CAMWEAR® PER LA CONSERVAZIONE DEGLI ALIMENTI



Camwear



CODICE	18263CW	⚡● 18266CW	18269CW
DIMENSIONI (CM)	46 x 66 x 9	46 x 66 x 15	46 x 66 x 23
CAPACITÀ APROSS.	18,9 L	33,1 L	49,2 L
CONFEZIONE DA, CAD	6	6	4



CODICE	182612CW	182615CW	12183CW	⚡● 12186CW	⚡● 12189CW
DIMENSIONI (CM)	46 x 66 x 30	46 x 66 x 38	30,5 x 46 x 9	30,5 x 46 x 15	30,5 x 46 x 23
CAPACITÀ APROSS.	64,4 L	83,3 L	6,6 L	11,4 L	18 L
CONFEZIONE DA, CAD	4	3	6	6	6

Colore: Trasparente (135). 18266CW & 12186CW tutti i: ● Rosso sicurezza (467), ⚡ Giallo di sicurezza (464).

Coperchi in Camwear



CODICE	⚡● 1826CCW PIATTO	1826SCCW SLIDINGLID	⚡● 1218CCW PIATTO	1218SCCW SLIDINGLID™
DIMENSIONI (CM)	45,7 x 66	45,7 x 66	30,5 x 45,7	30,5 x 45,7

Confezione da: 6 cad. Colore: Trasparente (135). 1826CCW & 1218CCW tutti i: ● Rosso sicurezza (467), ⚡ Giallo di sicurezza (464).
I coperchi SlidingLid non sono approvati dalla NSF.

PRODOTTI E COLORI A STOCK NEL NOSTRO MAGAZZINO EUROPA

18263CW, 18266CW, 18269CW, 182612CW, 182615CW, 12183CW, 12186CW, 12189CW, 1826CCW, 1218CCW: (135)

ACCESSORI PER LE SCATOLE PER LA CONSERVAZIONE DEGLI ALIMENTI, IN POLIETILENE E IN CAMWEAR®



Scatole in polietilene



CODICE	18263P	18266P	18269P
DIMENSIONI (CM)	46 x 66 x 9	46 x 66 x 15	46 x 66 x 23
CAPACITÀ APROSS.	18,9 L	33,1 L	49,2 L
CONFEZIONE DA, CAD	6	6	6



CODICE	182612P	182615P	12183P	12186P	12189P
DIMENSIONI (CM)	46 x 66 x 30	46 x 66 x 38	30,5 x 46 x 9	30,5 x 46 x 15	30,5 x 46 x 23
CAPACITÀ APROSS.	64,4 L	83,3 L	6,6 L	11,4 L	18 L
CONFEZIONE DA, CAD	4	3	6	6	6

Colore: Branco Natural (148).

Coperchi in polietilene



CODICE	1826CP PIATTO	1218CP PIATTO
DIMENSIONI (CM)	45,7 x 66	30,5 x 45,7

Confezione da: 6 cad Colore: Branco Natural (148).

PRODOTTI E COLORI A STOCK NEL NOSTRO MAGAZZINO EUROPA

1826DSCW, 1826CLRCW, 18268CLRCW: (135)
1826CP, 18269P, 182615P: (148)

I coperchi in Camwear e polietilene non sono intercambiabili.

Accessori



CODICE	1826DSCW	1218DSCW	1826CLRCW (PROFONDE 12,7 cm)	18268CLRCW (PROFONDE 20 cm)	18268CLRKIT
DESCRIZIONE	Falso fondo forato	Falso fondo forato	Colini	Colini	ColanderKit™ in Camwear
DIMENSIONI	Per scatole di conservazione 45,7 x 66 cm	Per scatole di conservazione 30,5 x 45,7 cm	Adatto alle scatole di conservazione 45,7 x 66 x 15,2 cm e più profonde	Adatto alle scatole di conservazione 45,7 x 66 x 23 cm e più profonde	Un colino profondo 20,3 cm Una scatola di conservazione 45,7 x 66 x 22,9 cm Un coperchio SlidingLid™ 45,7 x 66 cm
CONFEZIONE DA, CAD	6	6	6	4	1 Kit

Colore: Transparente (135).

BACINELLE CAMWEAR® GASTRONORM



Per conservare, trasportare e servire tutto in un unico contenitore.

Le bacinelle in Camwear per la conservazione degli alimenti sono in Camwear durevole che non si incrina, deforma o ammacca. Realizzate con precisione secondo le specifiche Gastronorm GN, hanno un fondo a grande raggio per ridurre lo spreco dei cibi. Ad un prezzo della metà dell'acciaio inossidabile, le bacinelle Camwear mantengono freddo il contenuto come le bacinelle di metallo, ma con meno condensa. Si impilano in modo ordinato senza incastrarsi tra di loro.

Le bacinelle Camwear GN non sono consigliate per il banco caldo o il microonde. Vedere la sezione X-Pan® per le applicazioni resistenti al calore.

La bacinella con colino è protetta dal brevetto USA D 528,376 S.



La larghezza uniforme di 1,27 cm del bordo garantisce un facile inserimento nei tavoli di preparazione e negli espositori per cibi.

Il Camwear praticamente infrangibile sopporta temperature da -40° a 99°C.

Graduazioni incorporate in misure standard e metriche per un facile controllo delle scorte disponibili.



Non reagisce con il cibo; riduce al minimo potenziali pericoli di reazione chimica o con gli acidi.

La superficie interna antiaderente aumenta la resa e favorisce la pulizia.



Il fondo in rilievo resiste ai graffi.

Test del freddo

I risultati dei test condotti dimostrano che le bacinelle per cibi Camwear mantengono freddi i prodotti come le bacinelle in acciaio inossidabile. L'acciaio inossidabile può sembrare più freddo al tatto, ma, come dimostrano questi risultati, le bacinelle Camwear mantengono ugualmente freddi i cibi e per lo stesso periodo di tempo.

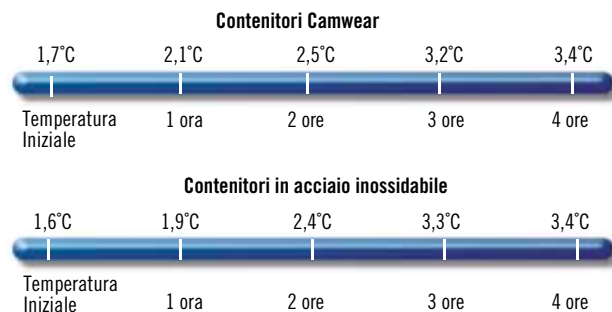

DIMENSIONI ED INFORMAZIONI PER LE ORDINAZIONI

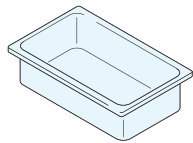

CONFIGURAZIONI	CODICE	PROFONDITÀ ARTICOLO	CAPACITÀ APPROSSIM.
GN 1/1 32,5 x 53 cm	12CW	6,5 cm	8,5 L
	14CW	10	13
	16CW	15	19,5
	18CW	20	25,6
	10CWD	Falso fondo forato	—

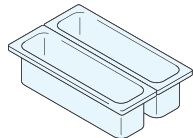

GN 1/2 lung 16,2 x 53 cm	22LPCW	6,5	3
	24LPCW	10	5
	20LPCWD	Falso fondo forato	—

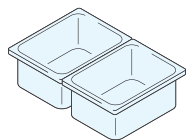

GN 1/2 26,5 x 32,5 cm	22CW	6,5	3,9
	24CW	10	5,9
	26CW	15	8,9
	28CW	20	11,7
	20CWD	Falso fondo forato	—

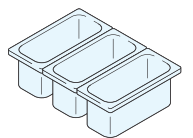

GN 1/3 17,6 x 32,5 cm	32CW	6,5	2,4
	34CW	10	3,6
	36CW	15	5,3
	38CW	20	6,9
	30CWD	Falso fondo forato	—

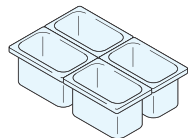

GN 1/4 16,2 x 26,5 cm	42CW	6,5	1,7
	44CW	10	2,5
	46CW	15	3,7
	40CWD	Falso fondo forato	—

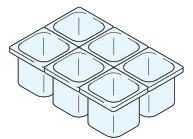

GN 1/6 16,2 x 17,6 cm	62CW	6,5	1
	64CW	10	1,5
	66CW	15	2,2
	60CWD	Falso fondo forato	—

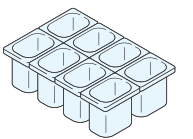

GN 1/8 16,12 x 13,17 cm	82CW*	6,5	0,7
	84CW	10	1
	86CW	15	1,5
	80CWD	Falso fondo forato	—

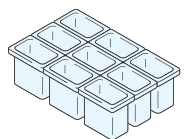

GN 1/9 10,8 x 17,6 cm	92CW	6,5	0,57
	94CW	10	0,85
	96PCW new!	15	1,4
	90CWD	Falso fondo forato	—

Quantità per confezione per tutte le bacinelle: 6
I coperchi sono elencati a pagina 155.
I colini sono elencati a pagina 154.

Colori: Trasparente (135), Bianco (148), Nero (110). *82CW non è disponibile di colore nero (110). 18CW e 28CW disponibili solo in Trasparente (135)

Colore del falsofondo:
Trasparente (135).

Tutte le bacinelle in Camwear sono prodotte con materiale approvato dalla FDA e conformi allo Standard CEN Gastronorm EN 631-1.

La personalizzazione è disponibile solamente sulle superfici non a contatto con il cibo. Per informazioni, ordinazioni e prezzi, vedere la sezione sulla personalizzazione.



PROPORZIONALMENTE

PRODOTTI E I A STOCK NEL NOSTRO MAGAZZINO EUROPA

10CWD, 18CW, 20CWD, 28CW, 30CWD, 40CWD, 60CWD, 82CW, 84CW, 86CW, 80CWD, 90CWD, 92CW, 96CW: (135)
12CW, 14CW, 16CW, 22LPCW, 24LPCW, 22CW, 24CW, 26CW, 32CW, 42CW, 44CW, 46CW, 62CW, 94CW: (135), (110)
36CW, 64CW, 66CW: (135), (110), (148)
34CW, 38CW: (135), (148)

Falso fondo forato

- Mantiene sollevato il prodotto e facilita lo scolo.
- Disponibile per le bacinelle di ogni dimensione.

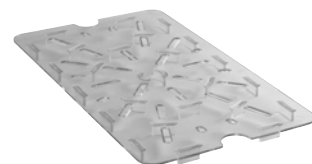

96PCW

BACINELLE GN CON COLINO IN CAMWEAR®



- Sciacquate, scolate e conservate in una sola bacinella.
- Il liquido scola nella bacinella sottostante migliorando la qualità e riducendo la manipolazione dei cibi.
- I colini si sollevano facilmente dalla bacinella per una semplice e sicura eliminazione del liquido.
- Ideali per la preparazione di frutta e verdura, conservazione del pesce sul ghiaccio e lo scongelamento e la marinatura delle carni
- I coperchi piatti, i coperchi con presa maniglia e i coperchi con spacco mestolo e presa maniglia polycarbonato sono utilizzabili sulle bacinelle con colino.

Protetta dal brevetto USA D 569,169 S.



2

PROPORZIONALMENTE



13CLRCW

PRODOTTI E COLORI A STOCK NEL NOSTRO MAGAZZINO EUROPA

13CLRCW, 15CLRCW, 23CLRCW, 25CLRCW, 33CLRCW, 63CLRCW: (135)



Risciacqua



Scola



Conserva

CONFIGURAZIONI	CODICE BACINELLA	PROFONDITÀ COLINO	ADATTO PER PROFONDITÀ BACINELLE CAMWEAR*
GN 1/1 32,5 x 53 cm	13CLRCW	7,6 cm	10 cm
	15CLRCW	12,7	15
GN 1/2 26,5 x 32,5 cm	23CLRCW	7,6	10
	25CLRCW	12,7	15
GN 1/3 17,6 x 32,5 cm	33CLRCW	7,6	10
	35CLRCW	12,7	15
GN 1/6 16,2 x 17,6 cm	63CLRCW	7,6	10
	65CLRCW	12,7	15



Contenuto della confezione per tutte le bacinelle: 6. Il coperchi sono indicati nella pagina seguente. *Adatto per questa profondità e per bacinelle più profonde.

COPERCHI IN CAMWEAR® DIMENSIONI E INFORMAZIONI PER GLI ORDINI

Coperchi piatti

Disponibili per tutte le bacinelle GN. Aumentano al massimo la capacità delle bacinelle.



Coperchi con presa maniglia

Il manico sagomato in bassorilievo offre un'impugnatura sicura e include un foro per una igienica asciugatura. Disponibile di colore nero per bloccare la luce e ridurre la decolorazione di carne e formaggi.



Coperchi con spacco mestolo e presa maniglia

Il coperchio con lo "spacco mestolo" permette agli utensili di rimanere sulla bacinella e di non entrare in contatto con banconi potenzialmente contaminati e o scivolare dentro i prodotti. Include un foro per una igienica asciugatura.



Coperchi sigillati

Progettato per adattarsi agli elementi Camwear e alle bacinelle trasparenti, i coperchi sigillanti contengono una chiusura ermetica che offre una resistenza superiore agli sversamenti e aumenta fino a 3 giorni la durata di conservazione.



FlipLid®

Per aprire la bacinella non è necessario rimuovere il coperchio, ma è sufficiente sollevarlo. Riduce i rischi di contaminazione crociata.



FlipLid® con spacco per il mestolo

Dotati di una comoda apertura per inserirvi il mestolo.



GripLid®

La guarnizione in poliuretano incorporata nel coperchio chiude ermeticamente la bacinella, che, impedendo la fuoriuscita di cibi solidi e liquidi, riduce in tal modo i rischi di contaminazione crociata e rispetta le direttive HACCP.

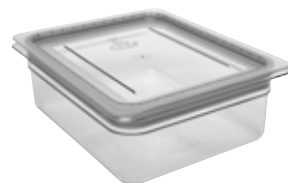

ADATTI PER	CODICE	DESCRIZIONE
GN 1/1 32,5 x 53 cm	10CWC	Coperchi lisci
	10CWCH*	Coperchi con presa maniglia
	10CWCHN*	Con spacco mestolo e presa maniglia
	10CWGL	GripLid
	10PPCWSC	Coperchi sigillati
GN 1/2 lung 16,2 x 53 cm	20LPCWC	Coperchi lisci
	20CWC	Coperchi lisci
	20CWCH*	Coperchi con presa maniglia
	20CWCHN*	Con spacco mestolo e presa maniglia
	20CWL	FlipLid
	20CWLN	FlipLid con spacco mestolo e presa maniglia
	20CWGL	GripLid
	20PPCWSC	Coperchi sigillati
GN 1/3 17,6 x 32,5 cm	30CWC	Coperchi lisci
	30CWCH*	Coperchi con presa maniglia
	30CWCHN*	Con spacco mestolo e presa maniglia
	30CWL	FlipLid
	30CWLN	FlipLid con spacco mestolo e presa maniglia
	30CWGL	GripLid
	30PPCWSC	Coperchi sigillati
GN 1/4 16,2 x 26,5 cm	40CWC	Coperchi lisci
	40CWCH*	Coperchi con presa maniglia
	40CWCHN*	Con spacco mestolo e presa maniglia
	40PPCWSC	Coperchi sigillati
GN 1/6 16,2 x 17,6 cm	60CWC	Coperchi lisci
	60CWCH*	Coperchi con presa maniglia
	60CWCHN*	Con spacco mestolo e presa maniglia
	60CWL	FlipLid
	60CWLN	FlipLid con spacco mestolo e presa maniglia
	60CWGL	GripLid
	60PPCWSC	Coperchi sigillati
GN 1/8 16,12 x 13,17 cm	80CWC	Coperchi lisci
	80CWCH*	Coperchi con presa maniglia
	80CWCHN*	Con spacco mestolo e presa maniglia
	80PPCWSC	Coperchi sigillati
GN 1/9 10,8 x 17,6 cm	90CWC*	Coperchi lisci
	90CWCN	Coperchio piatto con spacco mestolo
	90PPCWSC	Coperchi sigillati

Confezione da: 6 cad *Include foro per perno.

Colore: Trasparente (135).

Coperchi sigillati colore:
Traslucido (190).

Coperchi con presa maniglia colori:
Trasparente (135), Nero (110).

La personalizzazione è disponibile solo sulle superfici non a contatto con il cibo. Per informazioni, ordinazioni e prezzi vedere la sezione sulla Personalizzazione.

I FlipLids sono coperti da brevetto U.S. 420,849, 422,838 e 427,012. I coperchi GripLid sono protetti dal brevetto USA D 446,076 e dal brevetto Utility 6,273,288 B1.



PRODOTTI E COLORI A STOCK NEL NOSTRO MAGAZZINO EUROPA

10PPCWSC, 20PPCWSC, 30PPCWSC, 40PPCWSC, 60PPCWSC, 80PPCWSC, 90PPCWSC: (190)
10CWC, 10CWCH, 10CWCHN, 10CWGL, 20LPCWC, 20CWC, 20CWCH, 20CWCHN, 20CWGL, 20CWLN, 30CWC, 30CWCH, 30CWCHN, 30CWGL, 40CWC, 40CWCH, 60CWC, 60CWCH, 60CWCHN, 60CWGL, 80CWC, 80CWCH, 90CWC: (135)

BACINELLE GASTRONORM PER ALTA TEMPERATURA X-PAN®

Riducete la manipolazione e risparmiate sui costi con una sola bacinella adatta a tutto, dalla preparazione, al refrigeratore, al forno, fino al banco caldo. Le bacinelle X-Pan sono progettate secondo le specifiche Gastronorm en 631-1. Diversamente dalle bacinelle in metallo, sono sicure per l'uso in applicazioni di riscaldamento e conservazione dei cibi caldi. Ideali per carrelli riscaldati, banco caldo e scaldavivande. Le bacinelle

X-Pan presentano gradazioni sia standard che metriche, per facilitare la gestione dell'inventario. Non si deformano, sono più leggere, silenziose e sicure.

Colore: Arenaria (772).

Le bacinelle X-Pan sono realizzate con materiali approvati dalla FDA e sono progettate in base allo standard CEN Gastronorm EN 631-1. I colori possono variare.



Un bordo perimetrale uniforme da 1,27 cm garantisce una stabilità perfetta nei contenitori isotermitici nei banchi bagnomaria e nelle vetrine espositive.

Ottime per congelare rapidamente e rinvenire o riscaldare nel forno a microonde.



New!



Le bacinelle si impilano in maniera ordinate, senza incunearsi o appiccicarsi.

La superficie interna non aderente aumenta i rendimenti e favorisce una facile pulizia.

Fabbricato con materiale approvato dalla FDA, in grado di sopportare temperature da -40° a 190°C.



BACINELLE GASTRONORM PER ALTA TEMPERATURA X-PAN®

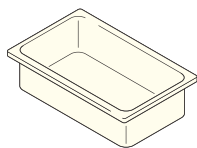

CONFIGURAZIONE	CODICE CONTENITORI GN H-PAN	PROFONDITÀ	CAPACITÀ APPROSSIM.
GN 1/1 32,5 x 53 cm	12HP	6,5 cm	8,5 L
	14HP	10	13
	16HP	15	19,5
	10HPD	Falso fondo forato	—

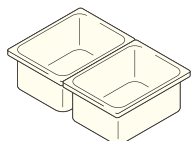

GN 1/2 26,5 x 32,5 cm	22HP	6,5	3,9
	24HP	10	5,9
	26HP	15	8,9
	20HPD	Falso fondo forato	—

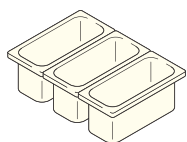

GN 1/3 17,6 x 32,5 cm	32HP	6,5	2,4
	34HP	10	3,6
	36HP	15	5,3
	30HPD	Falso fondo forato	—

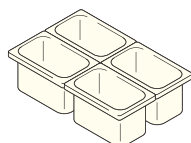

GN 1/4 16,2 x 26,5 cm	42HP	6,5	1,7
	44HP	10	2,5
	46HP	15	3,7
	40HPD	Falso fondo forato	—

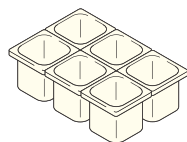

GN 1/6 16,2 x 17,6 cm	62HP	6,5	1
	64HP	10	1,5
	66HP	15	2,2
	60HPD	Falso fondo forato	—

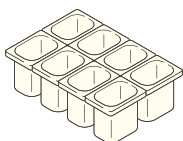

GN 1/8 16,12 x 13,17 cm	82HP	6,5	0,7
	84HP	10	1
	86HP	15	1,5
	80HPD	Falso fondo forato	—

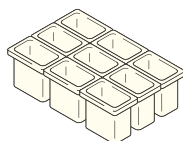

GN 1/9 10,8 x 17,6 cm	92HP	6,5	0,57
	94HP	10	0,85
	90HPD	Falso fondo forato	—

Confezione da: 6 cad

I coperchi sono elencati a pagina 161. I colini sono elencati a pagina 160.

Colore: Arenaria (772).
Colore Coline: Ambra (150).
Colore Falsofondo: Ambra (150).

Le bacinelle e i falsi fondi forati X-Pan sono composti da materiali approvati dalla FDA e sono progettati in base allo standard CEN Gastronorm EN 631-1. I colori possono variare.



PRODOTTI E COLORI A STOCK NEL NOSTRO MAGAZZINO EUROPA

12HP, 22HP, 24HP, 26HP, 34HP, 36HP, 66HP: (772)

Falso fondo forato

- Mantiene sollevato il prodotto e facilita lo scolo.
- Disponibile per le bacinelle di ogni dimensione.



34HP

BACINELLE GASTRONORM H-PANS™ RESISTENTI AL CALORE

Riducete le operazioni di manipolazione e risparmiate denaro con una bacinella che può essere utilizzata dal tavolo di preparazione al frigorifero, al forno, alla tavola a vapore. Le bacinelle H-Pans sono progettate secondo le specifiche Gastronorm GN. Diversamente dalle bacinelle in metallo, le H-Pans sono sicure per l'uso in applicazioni di riscaldamento e conservazione dei cibi caldi. Ideali per carrelli riscaldati, banco caldo e

scaldavivande. Sono ideali anche per i carrelli riscaldati, le tavole a vapore e gli scaldavivande. Le H-Pans hanno indicazioni graduate standard e metriche che facilitano la verifica delle disponibilità di prodotto.

Colore: Ambra (150), Nero (110).

Le bacinelle H-Pans sono prodotte con materiale approvato dalla FDA e sono realizzate secondo lo standard CEN Gastronorm EN 631-1. Il colore Ambra può variare.



La flangia uniforme di 1,27 cm assicura la giusta sistemazione sui banchi di preparazione e sugli espositori per cibi.



Le bacinelle si impilano in maniera ordinata, senza incunearsi o appiccicarsi.

Ottimo per congelare rapidamente, rinvenire e riscaldare.



La superficie interna non aderente aumenta i rendimenti e favorisce una facile pulizia.

Fabbricato con materiale approvato dalla FDA, in grado di sopportare temperature da -40° a 190°C.



BACINELLE GASTRONORM H-PANS™ RESISTENTI AL CALORE DIMENSIONI ED INFORMAZIONI PER GLI ORDINI

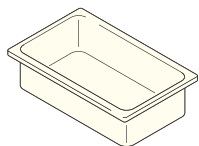

CONFIGURAZIONE	CODICE CONTENITORI GN H-PAN	PROFONDITÀ	CAPACITÀ APPROSSIM.
GN 1/1 32,5 x 53 cm	12HP	6,5 cm	8,5 L
	14HP	10	13
	16HP	15	19,5
	10HPD	Falso fondo forato	—

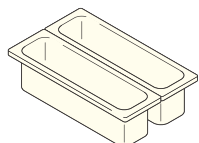

GN 1/2 lung 16,2 x 53 cm	22LPHP	6,5	3
	24LPHP	10	5
	20LPHPD	Falso fondo forato	—

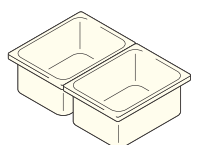

GN 1/2 26,5 x 32,5 cm	22HP	6,5	3,9
	24HP	10	5,9
	26HP	15	8,9
	20HPD	Falso fondo forato	—

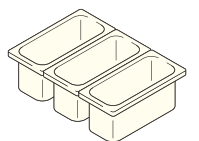

GN 1/3 17,6 x 32,5 cm	32HP	6,5	2,4
	34HP	10	3,6
	36HP	15	5,3
	30HPD	Falso fondo forato	—

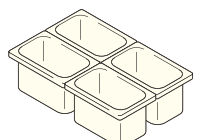

GN 1/4 16,2 x 26,5 cm	42HP	6,5	1,7
	44HP	10	2,5
	46HP	15	3,7
	40HPD	Falso fondo forato	—

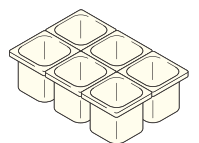

GN 1/6 16,2 x 17,6 cm	62HP	6,5	1
	64HP	10	1,5
	66HP	15	2,2
	60HPD	Falso fondo forato	—

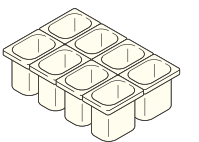

GN 1/8 16,12 x 13,17 cm	82HP	6,5	0,7
	84HP	10	1
	86HP	15	1,5
	80HPD	Falso fondo forato	—

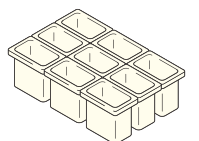

GN 1/9 10,8 x 17,6 cm	92HP	6,5	0,57
	94HP	10	0,85
	96PHP <i>New!</i>	15	1,4
	90HPD	Falso fondo forato	—

Confezione da: 6 cad I coperchi sono elencati a pagina 161.

Colori: Ambra (150), Nero (110).
Colore Coline: Ambra (150).
Colore Falsofondo: Ambra (150).

Le bacinelle H-Pans sono realizzate con materiali approvati FDA e conformi agli standard CEN Gastronorm EN 631-1. Il colore ambra può variare.

La personalizzazione è disponibile solo sulle superfici non a contatto con il cibo. Per informazioni, ordinazioni e prezzi vedere la sezione sulla Personalizzazione.



Falso fondo forato

- Mantiene sollevato il prodotto e facilita lo scolo.
- Disponibile per le bacinelle di ogni dimensione.

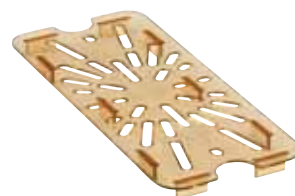

Vedere i colini alla pagina successiva.



86HP

PRODOTTI E COLORI A STOCK NEL NOSTRO MAGAZZINO EUROPA

14HP, 16HP, 30HPD, 60HPD, 62HP, 64HP: (150)
22LPHP, 24LPHP: (110)
12HP, 22HP, 24HP, 26HP, 34HP, 36HP, 66HP: (110), (150)

BACINELLE COLINO RESISTENTI AL CALORE H-PAN™

- I colini scolano liquidi e grassi lontano dai cibi caldi migliorando la qualità del cibo.
- Ideali per il riscaldamento nel forno a microonde e per le applicazioni calde di conservazione dei cibi, ad esempio nei banchi bagnomaria o nelle linee buffet.
- Riduce la manipolazione e migliora la sicurezza dei cibi.
- I coperchi piatti, i coperchi con presa maniglia e i coperchi con presa maniglia e spacco mestolo H-Pan sono utilizzabili con le bacinelle con colino.



Microonde/Banco Bagnomaria



Mantiene caldi i cibi



Scola

CONFIGURAZIONI	CODICE BACINELLA	PROFONDITÀ COLINO	ADATTO PER PROFONDITÀ BACINELLE H-PAN*
GN 1/1 32,5 x 53 cm	13CLRHP	7,6 cm	10 cm
	15CLRHP	12,7	15
GN 1/2 26,5 x 32,5 cm	23CLRHP	7,6	10
	25CLRHP	12,7	15
GN 1/3 17,6 x 32,5 cm	33CLRHP	7,6	10
	35CLRHP	12,7	15
GN 1/6 16,2 x 17,6 cm	63CLRHP	7,6	10
	65CLRHP	12,7	15

Contenuto della confezione per tutte le bacinelle: 6 Il coperchi sono indicati nella pagina seguente. *Adatto per questa profondità e per bacinelle più profonde.



COPERCHI PER BACINELLE GASTRONORM H-PAN™ E X-PAN® E INFORMAZIONI DI ORDINAZIONE

Coperchi piatti H-pan

Disponibili per tutte le dimensioni di contenitori. Aumentano al massimo la capacità dei contenitori.



CONFIGURAZIONI	CODICE	DESCRIZIONE
GN 1/1 32,5 x 53 cm	10HPC	Coperchi lisci
	10HPCH	Coperchi con presa maniglia
	10HPCHN	Con spacco mestolo e presa maniglia

GN 1/2 lung 16,2 x 53 cm	20LPHPC	Coperchi lisci
-----------------------------	---------	----------------

Coperchi H-Pan con presa maniglia

Manici incorporati, profondi ed isolanti.



GN 1/2 26,5 x 32,5 cm	20HPC	Coperchi lisci
	20HPCH	Coperchi con presa maniglia
	20HPCHN	Con spacco mestolo e presa maniglia
	20HPL	FlipLid
	20HPLN	Con spacco mestolo e presa maniglia FlipLid

Coperchi H-Pan con spacco mestolo e presa maniglia

Dotati di una comoda apertura per inserirvi il mestolo. Pratici manici per facilitarne l'uso.



GN 1/3 17,6 x 32,5 cm	30HPC	Coperchi lisci
	30HPCH	Coperchi con presa maniglia
	30HPCHN	Con spacco mestolo e presa maniglia
	30HPL	FlipLid
	30HPLN	Con spacco mestolo e presa maniglia FlipLid

GN 1/4 16,2 x 26,5 cm	40HPC	Coperchi lisci
	40HPCH	Coperchi con presa maniglia
	40HPCHN	Con spacco mestolo e presa maniglia

FlipLid®

Alzare il coperchio per accedere facilmente al contenuto. I FlipLid non sono registrati NSF.



GN 1/6 16,2 x 17,6 cm	60HPC	Coperchi lisci
	60HPCH	Coperchi con presa maniglia
	60HPCHN	Con spacco mestolo e presa maniglia
	60HPL	FlipLid
	60HPLN	Con spacco mestolo e presa maniglia FlipLid

GN 1/8 16,12 x 13,17 cm	80HPC	Coperchi lisci
	80HPCH	Coperchi con presa maniglia
	80HPCHN	Con spacco mestolo e presa maniglia

Coperchi con spacco mestolo e presa maniglia FlipLid®

Alzare il coperchio per accedere facilmente al contenuto. I FlipLid con spacco mestolo sono approvati NSF.



GN 1/9 10,8 x 17,6 cm	90HPC	Coperchi lisci
--------------------------	-------	----------------

Confezione da: 6 cad

Colore: Ambra (150).

Il colore ambra può variare.

La personalizzazione è disponibile solamente sulle superfici non a contatto con il cibo. Per informazioni, ordinazioni e prezzi, vedere la sezione sulla personalizzazione.

I coperchi FlipLid sono protetti dai brevetti USA D 420,849, D 422,838, D 427,012 e D 6,273,288 B1.



PRODOTTI E COLORI A STOCK NEL NOSTRO MAGAZZINO EUROPA

10HPC, 10HPCH, 20HPC, 20HPCH, 30HPC, 30HPCHN, 60HPC, 60HPCH, 60HPCHN: (150)

BACINELLE RESISTENTI AL CALORE H-PAN™ CON MANICI



- Base piana per massimizzare il contatto con l'elemento di riscaldamento.
- Il materiale resistente al calore sopporta temperature comprese tra -40° e 190°C.
- Idonee per scaldavivande di tutti i fabbricanti principali, compresi i modelli a lato singolo e i modelli a 2 lati passanti
- Il manico rinforzato in rilievo è dotato di impugnatura per le dita per una presa sicura.
- Manico disegnato con fori di scolo e di asciugatura per evitare l'accumulo di acqua dopo il lavaggio.

Colore: Ambra (150).



PRODOTTI E COLORI A STOCK NEL NOSTRO MAGAZZINO EUROPA

32HP1H, 32HP2H: (150)



32HP2H



32HP1H

CONFIGURAZIONE	CODICE BACINELLA	DESCRIZIONE	PROFONDITÀ
1/3 17,6 x 32,5 cm	32HP1H	Manico singolo	6,5 cm
	32HP2H	Manico doppio	6,5

Confezione da: 6 cad

Bacinelle H-Pan con maniglie

- Misura intera, profonda 6,5 cm, con maniglie, idonea per scaldavivande di tutti i fabbricanti principali.
- Le due maniglie consentono ai dipendenti di afferrare la bacinella con sicurezza da entrambi i lati.

- Coperchio piatto, coperchio con manico e coperchio incavato con manico.
- Il materiale resistente al calore sopporta temperature comprese tra -40° e 190°C.



12HPH

CONFIGURAZIONE	CODICE BACINELLA	PROFONDITÀ	CAPACITÀ APPROSSIM.
1/1 32,5 x 53 cm	12HPH	6,5 cm	8,42 L

Confezione da: 6 cad Colore: Ambra (150).
I coperchi sono elencati nella pagina precedente.

BACINELLE TRASPARENTI IN POLIPROPILENE GASTRONORM

- Una bacinella economica per la conservazione del cibo.
- Prodotto in polipropilene traslucido, permette di vedere il contenuto ed è molto resistente alle sostanze chimiche.
- Sopporta temperature da -40° a 70°C.
- Soddisfa le specifiche EN-631-1 per le bacinelle Gastronorm GN.
- La superficie interna non aderente favorisce una facile pulizia.

Colore: Traslucido (190).

I contrassegni graduati e le capacità sono approssimati.

Le bacinelle traslucide sono prodotte con materiali approvati dalla FDA.

Le bacinelle traslucide sono impilabili con altre bacinelle traslucide Cambro.

La personalizzazione è disponibile solamente sulle superfici non a contatto con il cibo. Per informazioni, ordinazioni e prezzi, vedere la sezione sulla personalizzazione.

Le bacinelle traslucide non sono indicate per l'uso su tavole a vapore.



Ideali per il trasporto dei cibi nei contenitori Cambro caricabili dall'alto. (UPC100, UPCS140, 100MPC, UPC140, UPCS160, 240MPC, UPC160)



I coperchi sigillanti proteggono la qualità degli alimenti eliminando la spesa della pellicola alimentare. Disponibile per le bacinelle Camwear® e le bacinelle trasparenti di qualsiasi dimensione.



Il bordo perimetrale uniforme largo 1,27 cm garantisce la tenuta perfetta nei tavoli di preparazione e nei banconi.



I coperchi traslucidi sigillati proteggono la qualità dei cibi eliminando la necessità di usare costose pellicole di plastica. Disponibili per tutte le misure di bacinelle.

BACINELLE GASTRONORM IN POLIPROPILENE TRASLUCIDO

- Sciacquate, scolate e conservate in una sola bacinella.
- Il liquido scola nella bacinella sottostante migliorando la qualità e riducendo la manipolazione dei cibi.
- Il coperchio trasparente con manico e quello con lo spacco mestolo sono adatti alle bacinelle colino.

Colore: Traslucido (190).

Le bacinelle traslucide sono prodotte con materiali approvati dalla FDA.

Le bacinelle traslucide non sono indicate per l'uso su tavole a vapore.



CONFIGURAZIONI	CODICE BACINELLA	PROFONDITÀ COLINO	ADATTO ALLA BACINELLA IN POLIPROPILENE DI PROFONDITÀ*
GN 1/3 17,6 x 32,5 cm	33CLRPP	7,6 cm	10 cm
	35CLRPP	12,7	15
GN 1/6 16,2 x 17,6 cm	63CLRPP	7,6	10
	65CLRPP	12,7	15

Contenuto della confezione per tutte le bacinelle: 6 Il coperchio è indicato nella pagina seguente. *Adatto per questa profondità e per bacinelle più profonde.

MISURE E INFORMAZIONI PER GLI ORDINI DELLE BACINELLE GASTRONORM TRASLCIDE IN POLIPROPILENE E DEL RELATIVI COPERCHI

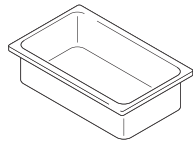

CONFIGURAZIONI	CODICE	PROFONDITÀ ARTICOLO	CAPACITÀ APPROSSIM.
GN 1/1 32,5 x 53 cm	12PP*	6,5 cm	8,5 L
	14PP	10	13
	16PP	15	19,5
	18PP*	20	25,6
	10PPD	Falso fondo forato	—

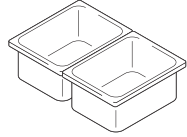

GN 1/2 26,5 x 32,5 cm	22PP*	6,5	3
	24PP	10	5,9
	26PP	15	8,9
	28PP*	20	11,7
	20PPD	Falso fondo forato	—

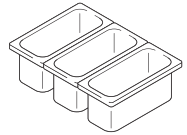

GN 1/3 17,6 x 32,5 cm	32PP	6,5	2,4
	34PP	10	3,6
	36PP	15	5,3
	38PP*	20	6,9
	30PPD	Falso fondo forato	—

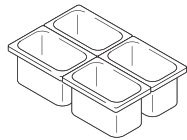

GN 1/4 16,2 x 26,5 cm	42PP	6,5	1,7
	44PP	10	2,5
	46PP	15	3,7
	40PPD	Falso fondo forato	—

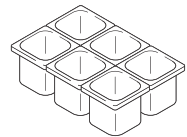

GN 1/6 16,2 x 17,6 cm	62PP	6,5	1
	64PP	10	1,5
	66PP	15	2,2
	60PPD	Falso fondo forato	—

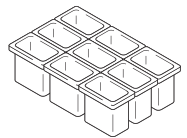

GN 1/9 10,8 x 17,6 cm	92PP	6,5	0,57
	94PP	10	0,85
	90PPD	Falso fondo forato	—

Confezione da: 6 cad. *Disponibile solo presso Cambro European Logistics (CEL), Germania e Cambro Özay Turchia.

ADATTI PER	CODICE	DESCRIZIONE
GN 1/1 32,5 x 53 cm	10PPCH	Coperchi con presa maniglia
	10PPCWSC	Coperchi sigillati
GN 1/2 26,5 x 32,5 cm	20PPCH	Coperchi con presa maniglia
	20PPCWSC	Coperchi sigillati
GN 1/3 17,6 x 32,5 cm	30PPCH	Coperchi con presa maniglia
	30PPCHN	Con spacco mestolo e presa maniglia
	30PPCWSC	Coperchi sigillati
GN 1/4 16,2 x 26,5 cm	40PPCH	Coperchi con presa maniglia
	40PPCWSC	Coperchi sigillati
GN 1/6 16,2 x 17,6 cm	60PPCH	Coperchi con presa maniglia
	60PPCHN	Con spacco mestolo e presa maniglia
	60PPCWSC	Coperchi sigillati
GN 1/9 10,8 x 17,6 cm	90PPC	Coperchi lisci
	90PPCWSC	Coperchi sigillati

Confezione da: 6 cad.

Colore: Traslucido (190).

Tutte le bacinelle traslucide Gastronorm per la conservazione degli alimenti sono prodotte con materiali approvati dalla FDA.

Tutte le bacinelle GN in polipropilene sono state progettate a norma Gastronorm CEN EN 631-1.



PRODOTTI E COLORI A STOCK NEL NOSTRO MAGAZZINO EUROPA

10PPD, 12PP, 14PP, 16PP, 18PP, 20PPD, 22PP, 24PP, 26PP, 28PP, 30PPD, 32PP, 34PP, 36PP, 38PP, 40PPD, 42PP, 44PP, 46PP, 60PPD, 62PP, 64PP, 66PP, 90PPD, 92PP, 94PP, 10PPCWSC, 20PPCWSC, 30PPCWSC, 40PPCWSC, 60PPCWSC, 90PPCWSC: (190)



Falso fondo forato

Disponibile per tutte le misure di bacinelle.



Coperchio con presa maniglia

Disponibili per tutte le misure di bacinelle.



Coperchio con spacco mestolo e presa maniglia

Disponibili per le bacinelle GN 1/3 e GN 1/6.



Coperchio sigillati

I coperchi traslucidi sigillati proteggono la qualità dei cibi eliminando la necessità di usare costose pellicole di plastica. Disponibili per tutte le misure di bacinelle.



Coperchio piatto

Disponibile solo per le bacinelle GN 1/9.



1/1



1/3



1/4



1/6

BACINELLE, COPERCHI E DOSATORI GASTRONORM COLDFEST®



- Mantiene freddo il contenuto alle temperature raccomandate dalla HACCP non superiori a 4°C evitando gli inconvenienti dell'uso del ghiaccio.
- Congelare capovolto per otto ore, o durante la notte, prima di aggiungere prodotti già freddi.
- I contenitori GN da 1/2 e 1/3 mantengono freddo il contenuto fino a otto ore. Il contenitore da 1/6 e il recipiente cilindrico possono conservare il contenuto freddo fino a sei ore.
- Conforme alle dimensioni esterne standard Gastronorm per uso negli espositori di cibi e nei tavoli di preparazione in cucina.
- Impilabile per risparmiare spazio in sede di congelamento e stoccaggio.
- Utilizzabile per il contatto diretto con tutti i tipi di prodotti alimentari.

Colori: Nero (110), Bianco (148).
Colore coperchio piatto: Trasparente (135).
Colore coperchio sigillato: Bianco (148).
Colore della pompa con coperchio: Trasparente (135).

Os tempos sugeridos de armazenagem baseiam-se em testes em condições de temperatura ambiente de até 23°C

Coldfest è protetto da brevetto USA D 419,364.

*Non registrato NSF.

Tutte le bacinelle GN ColdFest sono progettate secondo lo standard CEN Gastronorm Standard EN 631-1.



PRODOTTI E COLORI A STOCK NEL NOSTRO MAGAZZINO EUROPA

TUTTE LE TEGLIE DA ESPOSIZIONE/TUTTI RECIPIENTI CILINDRICI: (110), (148)
 20CFC, 30CFC, 60CFC, CFP SRC10, CFP MRC10, CFP FRC10: (135)



Ideale nei buffet e salad bar di Cambro o per tenere freddi condimenti, salse e creme.

Teglie / Recipiente cilindrico



CODICE CONTENITORE	26CF	36CF	66CF	CFR18
CONFIGURAZIONI	GN 1/2 – 26,5 x 32,5 cm	GN 1/3 – 17,6 x 32,5 cm	GN 1/6 – 16,2 x 17,6 cm	Ø 17,3 cm
PROFONDITÀ CONTENITORE	15 cm	15 cm	15 cm	17 cm
CAPACITÀ APPROSSIMATIVA	6 L	3,5 L	1,4 L	1,6 L

Confezione da: 1 cad.



I contenitori ColdFest sono realizzati con involucri in ABS altamente resistente agli urti e nuclei in gel refrigerante non tossico.

Coperchio



CODICE COPERCHIO	20CFC*	30CFC*	60CFC*	CFR18*	CFRSC18
DESCRIZIONE	Coperchio piatto	Coperchio piatto	Coperchio piatto	Coperchio piatto	Coperchio sigillato
ADATTO PER COLDFEST	GN 1/2	GN 1/3	GN 1/6	Recipiente cilindrico	Recipiente cilindrico

Confezione da: 2 cad.

Pompe dosatori con coperchi



CODICE	CFP SRC10*	CFP MRC10*	CFP FRC10*
DESCRIZIONE	La pompa standard serve porzioni di 29,5 mL	La pompa maxi serve per condimenti a pezzi grossi	La pompa a ugello fisso serve per un servizio controllato
DIMENSIONI La x Lu x A	18,4 x 22,8 x 28,5 cm	18,4 x 26 x 31,4 cm	18,4 x 29,5 x 29,8 cm

Confezione da: 1 cad.



ETICHETTE STORESAFE® PER LA ROTAZIONE DEI CIBI

- L'etichetta e l'adesivo si dissolvono in meno di 30 secondi.
- Mettere i contenitori sotto acqua calda o fredda o nella lavastoviglie.
- Sicure per tutti i sistemi di fognature e fosse settiche. Nessun accumulo negli scarichi.
- Sopportano temperature dei congelatori fino a -40°C.
- Sopportano temperature fino a 93°C per 4 ore.
- Sicure nel forno a microonde.
- Non lasciano residui appiccicosi che possono diventare sede di batteri nocivi.
- Di aiuto in un corretto sistema di stoccaggio e uso dei cibi First In First Out (FIFO).
- 100% dissolubili e biodegradabili.

Colore dell'etichetta: Bianco (148).

*Disponibili solamente in confezioni complete.

100% dissolubili e biodegradabili.

Materiale approvato dalla FDA.



Eliminano residui appiccicosi e contaminazione crociata! Mai più l'operazione di raschiatura!



Si staccano e si sciolgono completamente da ogni contenitore messo in lavastoviglie o sotto acqua corrente.

PRODOTTI E COLORI A STOCK NEL NOSTRO MAGAZZINO EUROPA

1252SLB250, 1252SLINB250, 23SLINB6250,
23SLB250, 23SLINB250



Confezione blister

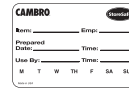

CODICE CONFEZIONE	23SL
MISURA ETICHETTA	5 x 7,6 cm
CONFEZIONE DA, CAD	20 rotoli, 100 etichette per rotolo

StoreSafe Label Blister è coperto da brevetto USA 690.589 S.



Distributore



CODICE CONFEZIONE	1252SLB250	1252SLINB250
MISURA ETICHETTA	3 x 5 cm	3 x 5 cm
CONFEZIONE DA, CAD	24 rotoli, 250 etichette per rotolo	24 rotoli, 250 etichette per rotolo

Distributore

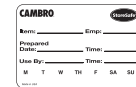
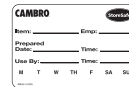

CODICE CONFEZIONE	23SLB250	23SLB6250
MISURA ETICHETTA	5 x 7,6 cm	5 x 7,6 cm
CONFEZIONE DA, CAD	24 rotoli, 250 etichette per rotolo	6 rotoli, 250 etichette per rotolo

Distributore

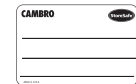
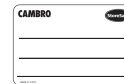

CODICE CONFEZIONE	23SLINB250	23SLINB6250
MISURA ETICHETTA	5 x 7,6 cm	5 x 7,6 cm
CONFEZIONE DA, CAD	24 rotoli, 250 etichette per rotolo	6 rotoli, 250 etichette per rotolo

Foglio laser



CODICE CONFEZIONE	SLL30 (Avery® 5160)
MISURA ETICHETTA	2,54 x 6,35 cm
CONFEZIONE DA, CAD	100 fogli, 30 etichette per foglio 21,6 x 27,9 cm misura del foglio



CONTENITORI PER PASTA DA PIZZA



DB18263P

Polipropilene

- Ideali per la conservazione, il trasporto, la lievitazione e il raffreddamento dell'impasto.
- Leggere, resistenti e infrangibili.
- Il materiale resistente agli agenti chimici non assorbe gli odori ed è facile da pulire.
- I contenitori si impilano perfettamente, impedendo l'entrata di polvere, sporcizia e contaminanti, prolungando al tempo stesso la freschezza del prodotto.

- Ogni contenitore funziona da coperchio per il contenitore sottostante, riducendo la necessità e la spesa di coperchi.
- Sopporta temperature da -40° a 70°C.
- Il coperchio può essere usato come vassoio di 46 x 66 cm.

Colore: Bianco (148).

Le scatole da pizza in polipropilene e quelle in Camwear non sono impilabili tra loro.

Colori del CD1826PDB: Caffelatte (157), Marrone Scuro (131), Nero (110), Blu Ardesia (401), Grigio Chiaro (180).

*I contenitori in polipropilene di pasta per pizza sono lavabili in lavastoviglie ad alte temperature.

Ruota tipo A: Ruote da 12,7 cm:2 fisse, 2 girevoli, 1 con freno.



CD1826PDB

Capacità di carico: 136 kg

Tipo di ruota: A

Accoglie: DB18263CW, DB18266CW, DB18263P



Camwear®

- Previene l'indurimento e aumenta la durata dell'impasto.
- Realizzati in Camwear praticamente infrangibile e rinforzati su tutti i lati.
- I contenitori non si piegano né si deformano.

- Sopporta temperature da -40° a 99°C.
- Disponibili nei modelli profondi 7,62 e 15,24 cm.

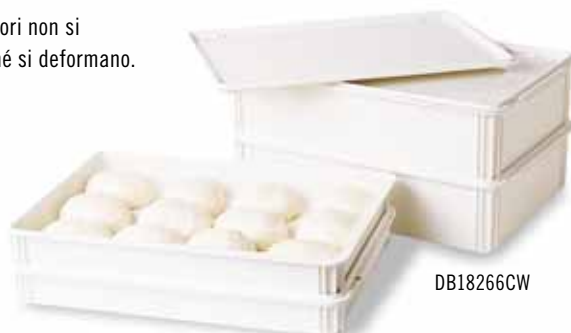

DB18266CW

DB18263CW

PRODOTTI E COLORI A STOCK NEL NOSTRO MAGAZZINO EUROPA

DB18263P, DBC1826P: (148)

CODICE	DIMENSIONI ESTERNE	DIMENSIONI INTERNE
Contenitore per pasta da pizza in polipropilene		
DB18263P	46 x 66 x 7,6 cm	40,6 x 60,9 cm
Coperchio in polipropilene		
DBC1826P	46 x 66	—
Contenitori per pasta da pizza in Camwear		
DB18263CW	46 x 66 x 7,6	40,6 x 60,9
DB18266CW	46 x 66 x 15,3	40,6 x 60,9
Coperchio in Camwear		
DBC1826CW	46 x 66	—
Confezione da: 1 cad. Colore: Bianco (148).		

Scatole per pasta da pizza Camdolly®

CD1826PDB**	50,5 x 71 x 26	44,5 x 64,5
-------------	----------------	-------------

Confezione: 1 **Fascetta opzionale disponibile. Vedere la sezione Camdolly per i colori disponibili.

Contenitori per ingredienti

- Per conservare ingredienti sfusi e asciutti, come farina e cereali.
- Il coperchio trasparente scorrevole ed igienico riduce le operazioni di manipolazione e permette di identificare rapidamente il contenuto.
- Il contenitore è prodotto con materiale approvato dalla FDA, pertanto non sono necessari rivestimenti interni.
- Realizzati in modo da poter essere sistemati sotto tavoli da lavoro standard.

Contenitore salva-freschezza Camcrisper®

- Un sistema autoalimentato salare o conservare, lavare e trasportare i prodotti sfusi.
- Evita la contaminazione crociata e riduce al minimo le operazioni di manipolazione non necessarie.
- Trasferite le verdure dalle scatole nel contenitore, coprite il contenitore e portatelo nel frigorifero per una conservazione sicura dei prodotti.
- Lavate e sciacquate le verdure per preparare cibi in maniera facile e sicura.

Serbatoio di brina

- Progettato per sommergere completamente carni o pollame nella salamoia per trattenere meglio l'umidità e per migliorare consistenza e sapore.
- Può anche essere usato come vasca di prelavaggio per minuterie e piatti in soluzione sanitaria per ridurre la necessità di strofinare prima del lavaggio.
- Il coperchio scorrevole trasparente resta sempre fissato per ridurre il rischio di contaminazione incrociata.

Ruote da 7,6 cm – 2 fisse, 2 orientabili.

Colore: Bianco (148).

Palette vendute a parte.



PRODOTTI E COLORI A STOCK NEL NOSTRO MAGAZZINO EUROPA

IBS20, IBS27, IBS37, CC32: (148)



Le ruote larghe assicurano stabilità e capacità di portata eccezionali.



Ora con coperchio scorrevole.

CODICE	IBS20	IBS27	IBS37	IBSF27
DIMENSIONI L x L x A	33 x 75 x 71 cm	42 x 75 x 71 cm	55 x 75 x 71 cm	32 x 75 x 74 cm
CAPACITÀ	81 L	102 L	140 L	102 L
VOLUME M ³	0,081	0,102	0,140	0,101
CAPACITÀ DI CARICO (ZUCCHERO)	77 kg	103 kg	143 kg	98 kg
CAPACITÀ DI CARICO (FARINA)	63 kg	68 kg	102 kg	68 kg

Confezione da: 1 cad.



New!

CODICE	IB32	IB36	IB44	CC32 (CAMCRISPER)	IBSD37 (SERBATOIO DI BRINA)
DIMENSIONI L x L x A	56 x 61 x 58,5 cm	39 x 75 x 74 cm	47 x 75 x 74 cm	56 x 61 x 58,5 cm	54,6 x 74,9 x 71,7 cm
CAPACITÀ	121 L	129 L	161 L	121 L	140 L
VOLUME M ³	0,123	0,134	0,160	0,123	0,140
CAPACITÀ DI CARICO (ZUCCHERO)	98 kg	114 kg	145 kg	24 cespi (non ripuliti)	—
CAPACITÀ DI CARICO (FARINA)	73 kg	82 kg	104 kg	42 cespi (ripuliti)	—

Confezione da: 1 cad.

MISURINI E PALETTE IN CAMWEAR®

Palette in Camwear

- Il Camwear infrangibile non si ammacca, né si scheggia o arrugginisce.
- Il manico incorporato offre una salda presa e contiene un foro per appendere la paletta.
- Ideali per l'uso con i carrelli portaggiaccio e i contenitori per ingredienti.

Colore: Trasparente (135).

Non è prevista la personalizzazione.



PRODOTTI E COLORI A STOCK NEL NOSTRO MAGAZZINO EUROPA

TUTTE LE PALETTE: (135)

CODICE	CAPACITÀ APPROSSIM.	CONFEZIONE DA CAD.
SCP6CW	170 g	12
SCP12CW	340	12
SCP24CW	680	12
SCP64CW	1814	6



Misurini in Camwear

- Le scale graduate sono stampate sull'esterno: in blu, per le misure nel sistema metrico decimale, e in rosso per il sistema standard americano.
- In Camwear resistente, non si ammaccano, assicurando sempre l'esatta misurazione della quantità.
- Il manico è stampato, quindi non si stacca.

Colore: Trasparente (135).

La personalizzazione è disponibile solamente sulle superfici non a contatto con il cibo. Per informazioni, ordinazioni e prezzi, vedere la sezione sulla personalizzazione.



PRODOTTI E COLORI A STOCK NEL NOSTRO MAGAZZINO EUROPA

100MCCW, 200MCCW, 400MCCW: (135)

CODICE	CAPACITÀ APPROSSIM.	CONFEZIONE DA CAD.
25MCCW	225 mL*	12
50MCCW	0,5 L	12
100MCCW	1	12
200MCCW	2	12
400MCCW	4	1

*(misura per solidi)



Le graduazioni sono incorporate e stampate in Blu per le misure del sistema metrico e in Rosso per le misure del sistema Americano.

SERVIZIO

Servizi di Piatti Camwear®

Coperchi per Piatti Versa Camcovers®

Coperchi Camcovers® in Camwear

Personalizzazione

Caraffe CamView®

Bicchieri da Dessert e Calici

Aliso® Barware in Camwear

Bicchieri Cambro® e Coperchi Camlids® Monouso

CamView® Camliters®

Dispenser di Bevande, Secchio con Manico e Ciotole con Motivo a Spirale Swirl Bowls®

Secchielli per il Ghiaccio, Ciotole per Ponce e Piccoli Vasi da Fiori in Camwear



SERVIZI DI PIATTI CAMWEAR®

5 GARANZIA DI CINQUE
RIPARTITA PROPORZIONALMENTE
CONTRO LA ROTTURA

- Il materiale Camwear resiste a macchie, odori e graffi.
- La superficie zigrinata dei piatti da insalata e da portata resiste assicura una grande durata.
- Ideale per scuole, mense, cliniche ambulatoriali e ospedali.
- La tazza alta e la tazza impilabile possono essere personalizzate.

Non consigliate per l'uso su forno a microonde.

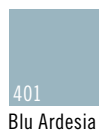

Piatti ovali e piatti a scomparti



CODICE	90SPCW	120CWP	93CW	HK93BCW*
DIAMETRO	22,9 x A 4 cm	30,5 x 22,9 cm	22,9 cm	24,1 cm
DESCRIZIONE	Rotondo, piatto fondo	Ovale, bordo stretto	Bordo stretto	Bordo stretto
CONF. DA CAD.	48	24	48	12

Per informazioni dettagliate sui coperchi, vedere la sezione Set isotermico.

*HK93BCW è disponibile solo in Beige (133).

Si sconsiglia l'uso in forno a microonde.

PRODOTTI E COLORI A STOCK NEL NOSTRO MAGAZZINO EUROPA

96CW: (135), (148), (401)

Piatti



CODICE	10CWNR	9CWNR	825CWNR	725CWNR	65CWNR	55CWNR
DIAMETRO	25,4 cm	22,9 cm	21 cm	18,4 cm	16,5 cm	14 cm
DESCRIZIONE	Bordo stretto	Bordo stretto	Bordo stretto	Bordo stretto	Bordo stretto	Bordo stretto
CONF. DA CAD.	48	48	48	48	48	48

Si sconsiglia l'uso in forno a microonde.

Ciotole



CODICE	10CW*	10CWL	35CW	45CW	50CW	60CW	100CW	150CW
CAPACITÀ APPROSS.	278 mL	—	252 mL	150 mL	452 mL	322 mL	370 mL	494 mL
DESCRIZIONE	Ciotola quadrata	Coperchio per 10CW	Ciotola	Coppetta frutta	Ciotola	Ciotola	Ciotola	Ciotola
CONF. DA CAD.	48	48	48	48	48	48	48	48
DESIGN	Quadrato	Quadrato	Rotondo	Rotondo	Rotondo	Rotondo	Rotondo	Bordo: tondo Base: quadrata
DIAMETRO ESTERNO	10,2 x 10,2 cm	—	9,8 cm	11,7 cm	13,3 cm	15,2 cm	12,5 cm	Alto: 13,3 cm Base: 6,4 x 6,4 cm
ALTEZZA	4,8 cm	2,2 cm	5,4 cm	3,3 cm	5,4 cm	4 cm	4,3 cm	5,7 cm

Si sconsiglia l'uso in forno a microonde. *Disponibile coperchio.

Boccali e tazze



CODICE	75CW	96CW
CAPACITÀ APPROSS.	239 mL	288 mL
DESCRIZIONE	Tazza impilabile	Boccali
CONF. DA CAD.	48	48
DIAM. MAX/ALTEZZA	10,3* cm / 8 cm	10,6* cm / 9,5 cm
CESTELLI CAMRACK® SISTEMA BASE 50/50	16C414	16C414

*Il diametro massimo comprende i manici.

Si sconsiglia l'uso in forno a microonde.

Set Isotermico



CODICE	HK93CW	HK39
DESCRIZIONE	Base e coperchio a 3 Scomparti	Base e coperchio isotermico per Piatto di 22,9 cm
CONF. DA CAD.	6	6

HK93CW è disponibile in Beige (133).

HK39 è disponibile in Bianco Antico (148).

Si sconsiglia l'uso in forno a microonde.



HK93PMC

Camcarrier® per HK93CW disponibile su richiesta speciale. Per maggiori informazioni, rivolgersi al Servizio Clienti Cambro.

COPERCHI PER PIATTI VERSA CAMCOVERS®

Servite caldi i cibi caldi con Versa Camcover, un'alternativa elegante ed efficiente alle comuni campane in metallo.

- Sopporta temperature fino a 149°C.*
- I coperchi rimangono freschi al tatto, facilitandone la presa.
- Più leggeri e silenziosi dei coperchi in metallo.
- Aspetto elegante senza bisogno di lucidarli.
- Mantiene il cibo caldo più a lungo rispetto ad altri coperchi in metallo.

- Sicuri nel forno a microonde.
- Disponibile in una varietà di dimensioni, forma rotonda e quadrata.
- Realizzate in fibra di vetro.

Colori: Avorio (380), Grigio Granito (191), Pergamena Antica (101).

*Adatte per il forno a microonde.

Per determinare le dimensioni giuste dei Versa Camcover per i vostri piatti, vedere l'opuscolo Camcover sul nostro sito Web. Oppure, per tale scopo, inviate uno dei vostri piatti al Servizio Clienti Cambro.



CODICE	DIAMETRO INTERNO	ALTEZZA ESTERNO	CONFEZIONE DA CAD.
Quadrato			
85SFVS	20,91 cm	7 cm	12
978SFVS	25,4	7	12
Rotondi			
68VS	16,5	5,6	12
86VS	21	6,7	12
91VS	23,2	6,8	12
913VS	24,9	6,8	12
95VS	23,7	6,8	12
99VS	24,3	6,7	12
911VS	24,6	7	12
100VS	25,4	6,8	12
103VS	25,9	6,8	12
105VS	26,2	6,8	12
106VS	26,4	7,2	12
1010VS	27	6,8	12
1012VS	27,3	6,8	12
1014VS	27,6	6,8	12
116VS	28,9	8,1	12
120VS	30,5	7,3	12
124VS	31,1	7,3	12



COPERCHI CAMCOVERS® IN CAMWEAR®

- Il cibo rimane caldo e invitante senza bisogno di riscaldarlo.
- Ideali per l'uso nei carrelli riscaldati.
- Sicuri fino a 99°C.*
- Fabbricate con il resistente materiale Camwear, non si ammacca o graffia.
- Leggeri per un servizio silenzioso.
- Fanno risparmiare lavoro perché non devono essere lucidati.

Colori: Trasparente (135), Ambra (153), Beige (133), Argento (486).

MDCPC9CW Colori: Trasparente (135), Ambra (153), Beige (133), Argento (486).

Per aiutarvi a selezionare il coperchio della giusta dimensione, vedere la Guida per le dimensioni dei coperchi Camcover nel nostro sito www.cambro.com. Oppure, inviateci uno dei vostri piatti al Servizio Clienti Cambro.

*Si sconsiglia l'uso in forno a microonde.



PRODOTTI E COLORI A STOCK NEL NOSTRO MAGAZZINO EUROPA

900CW, 905CW, 9011CW, 1000CW, 1005CW, 1007CW, 1013CW, 1101CW, 1202CW: (152)

CODICE	DIAMETRO INTERNO	ALTEZZA ESTERNA	CONFEZIONE DA CAD.
Coperchi Camcovers in Camwear			
806CW	21,4 cm	6,8 cm	12
900CW	23,2	7	12
901CW	23,7	7,2	12
905CW	24,1	7,2	12
909CW	24,8	7	12
9011CW	25,4	7,3	12
9013CW	25,4	7	12
1000CW	25,9	6,8	12
1005CW	26,8	7,2	12
1007CW	27	7	12
1013CW	27,5	6,8	12
1101CW	27,9	6,8	12
1202CW	30,8	7	12
Coperchi Camcover a basso profilo in materiale Camwear			
MDCPC9CW new!	23,2	5	12

PERSONALIZZAZIONE

Personalizzate bicchieri, brocche e altri articoli per il servizio da tavola con il vostro logo o design. Usate bicchieri personalizzati nelle vostre attività promozionali.

Possono essere personalizzati anche i prodotti per la conservazione degli alimenti, allo scopo di identificare gli ingredienti dei menu, aggiungere indicazioni per le ricette o per aggiungere istruzioni in più lingue, favorendo in tal modo la qualità e la consistenza degli alimenti.

 Cercate quest'icona che identifica gli articoli personalizzabili.

STAMPA DEGLI ARTICOLI DEL SERVIZIO DA TAVOLA

Tempi di riconsegna del campione: 7-10 giorni lavorativi dopo il ricevimento dell'impianto fotografico approvato

Area di stampa: da 6 mm a 10 cm, a seconda dell'area stampabile su ciascun articolo

Quantità confezione intera: Non si accettano ordini di confezioni non intere

COSTO DI PERSONALIZZAZIONE (NETTO)

Addebito per campione:

*** (L'addebito verrà fatturato sull'ordine del campione, e accreditato sul primo ordine d'acquisto)

Addebito per l'impianto: *** (Fatturato sull'ordine del campione, addebito una tantum)

Addebito per la preparazione:

*** (Per ordine)

Costo per stampa: ***

COME ORDINARE UN CAMPIONE

1. Rivolgetevi al rappresentante Cambro per completare e presentare la richiesta del campione. Le sedi dei rappresentanti sono indicate sul retro del catalogo.
2. Selezionate la misura e il colore dell'articolo del servizio da tavola da personalizzare.
3. Scegliete uno dei 12 colori di stampa standard; la lavorazione avverrà esclusivamente su un solo colore. Nero, Bianco, Rosso, Azzurro, Blu, Viola, Verde, Arancione, Giallo, Grigio, Oro e Argento.
4. Specificare la dimensione e la posizione della stampa sull'articolo. La dimensione finale della stampa è determinata dall'area stampabile su ciascun articolo. La posizione della stampa deve trovarsi su un'area non a contatto del cibo.
5. Fornite la grafica pronta per l'uso, solo in formato digitale. Il modulo di richiesta del campione deve essere compilato e presentato alla Cambro PRIMA di inviare l'impianto fotografico. Se la grafica non è completa, è disponibile il servizio di supporto grafico al prezzo di ***all'ora.
6. Inviare via email la grafica al rappresentante Cambro o direttamente alla Cambro all'indirizzo: personalizationcel@cambro.com. Intitolate l'oggetto dell'email con il nome del logo e indicate le informazioni su come contattarvi.
Dimensioni del file: Dimensione della riproduzione 100%, risoluzione 300dpi.
Tipo di file: Adobe® Illustrator®, Photoshop®. Formato del file: JPEG, TIFF, e EPS.
7. Inviare la grafica digitale a: CEL - Attn: C.E.L. Customer Service. Kelterstrasse 51 72669 Unterensingen, Germany.
8. Domande? Tel: (49)7022-90-100-0; Tel: (39) 0522 90 20 51.
9. Il modulo firmato di approvazione del campione deve essere trasmesso via fax al servizio clienti Cambro prima del presente modulo. Detto modulo è allegato a ciascun campione.
***Per i prezzi, contattare il rappresentante Cambro.



SCEGLIETE UNO DI QUESTI COLORI DI STAMPA STANDARD

Tutti i prodotti per la conservazione degli alimenti identificati con il logo personalizzato possono ricevere la stampa.



A causa del processo di stampa, i colori mostrati nel catalogo possono non essere esattamente quelli veri.

BROCCHIE IN CAMVIEW®

- Fabricato con il resistente materiale CamView.
- Sono leggere e facili da maneggiare.
- L'esclusivo profilo sagomato e il beccuccio per il controllo del ghiaccio riducono i versamenti.
- La base leggermente rialzata permette un'asciugatura completa e igienica.

Colore: Trasparente (135). Il modello P600CW è disponibile anche nel colore ambra (153).

Capacità calcolata al bordo.

È disponibile la personalizzazione. Per informazioni, ordinazioni e prezzi, vedere la sezione sulla personalizzazione.

PC34CW Solo brocca impilabile sono protetti dal brevetto USA D 682,002 S.



PRODOTTI E COLORI A STOCK NEL NOSTRO MAGAZZINO EUROPEO

P320CW, P34CW, P34LCW, P480CW, P600CW, P60CW, PL60CW, PE600CW, P64CW, PC64CW: (135)

P320CW, P480CW and P600CW

Lo standard del settore. L'ampia base ne assicura la stabilità.



P320CW

CAPACITÀ: 0,95 L

ALTEZZA CON BECCUCCIO: 17 cm

DIAMETRO CON MANICI: 14,5 cm

Confezione da cad.: 6



P480CW

CAPACITÀ: 1,4 L

ALTEZZA CON BECCUCCIO: 20 cm

DIAMETRO CON MANICI: 16 cm

Confezione da cad.: 6



P600CW

CAPACITÀ: 1,8 L

ALTEZZA CON BECCUCCIO: 20,5 cm

DIAMETRO CON MANICI: 17 cm

Confezione da cad.: 6



P60CW

CAPACITÀ: 1,8 L

ALTEZZA CON BECCUCCIO: 23 cm

DIAMETRO CON MANICI: 18,5 cm

Confezione da cad.: 6



PL60CW

CAPACITÀ: 1,8 L

ALTEZZA CON BECCUCCIO: 20 cm

DIAMETRO CON MANICI: 17 cm

Confezione da cad.: 6

PE600CW

Design economico e leggero. Versate solo le bevande dal beccuccio, oppure le bevande e il ghiaccio dai lati della brocca.



PE600CW

CAPACITÀ: 1,8 L

ALTEZZA CON BECCUCCIO: 20 cm

DIAMETRO CON MANICI: 18,7 cm

Confezione da cad.: 6

P64CW

Forma affusolata e beccuccio antigocciolo.



P64CW

CAPACITÀ: 1,9 L

ALTEZZA CON BECCUCCIO: 23,5 cm

DIAMETRO CON MANICI: 18,5 cm

Confezione da cad.: 6

PC64CW

Il coperchio a tre posizioni permette di versare solo la bevanda, oppure sia la bevanda che il ghiaccio, ed è anche chiudibile per proteggere il contenuto della brocca.



PC64CW

CAPACITÀ: 1,9 L

ALTEZZA CON BECCUCCIO: 24,8 cm con coperchio

DIAMETRO CON MANICI: 18,5 cm

Confezione da cad.: 6

PC34CW

Brocche e coperchio impilabili con motivo brinato per nascondere i graffi.



PC34CW

CAPACITÀ: 1 L

ALTEZZA CON BECCUCCIO: 19,05 cm con coperchio

DIAMETRO CON MANICI: 17 cm

Confezione da cad.: 6

P34CW

Solo brocca impilabile.

P34LCW

Solo coperchio per brocca impilabile.



P34CW / P34LCW

CAPACITÀ: 1 L / —

ALTEZZA CON BECCUCCIO: 16,8 cm / 5,11 cm

DIAMETRO CON MANICI: 17 cm / 11,4 cm

Confezione da cad.: 6



PL60CW

La brocca Laguna® ha una superficie martellata che nasconde i graffi. Versate solo le bevande dal beccuccio, oppure le bevande e il ghiaccio dai lati della brocca. Disponibili bicchieri abbinati.

BICCHIERI DA DESSERT E CALICI ALISO® BARWARE IN CAMWEAR®

Aliso Barware replica il look, il peso e la trasparenza del vetro con il materiale resistente Camwear. L'aspetto uniforme e liscio fa dei bicchieri Aliso Barware una scelta elegante per pranzi informali, eventi all'aperto e servizio in piscina.

- I bicchieri Barware hanno basi ampie e pesanti, che ne assicurano la stabilità.
- Basi concepite per lo scolo rapido e la completa asciugatura.

- Refrigerate o ghiacciate i bicchieri Barware senza paura che lo shock termico li danneggi.

Colore: Trasparente (135).

Capacità calcolata al bordo.

È disponibile la personalizzazione. Per informazioni, ordinazioni e prezzi, vedere la sezione sulla personalizzazione.



PRODOTTI E COLORI A STOCK NEL NOSTRO MAGAZZINO EUROPA

BWW10CW, BWP14CW: (135)



CODICE	BWM10CW	BWW10CW	BWP14CW	BWB16CW	GB850CW	GB1200CW	DG3CW*
DESCRIZIONE	Martini	Vino	Bicchiera da birra	Boccale da birra	Calice	Calice	Bicchieri da dessert
DIAMETRO MAX	12,2 cm	7,5 cm	8,3 cm	12,1 cm	7 cm	7 cm	5,8 cm
ALTEZZA MAX	17,5 cm	17,1 cm	24,3 cm	15,9 cm	15,9 cm	19,4 cm	7,7 cm
CESTELLI CAMRACK® SISTEMA BASE 50/50	9S638	25S638	25S958	16S638	36S534	36S738	49S318
CAPACITÀ AL BORDO	310,5 mL	310,5 mL	458,4 mL	473 mL	266 mL	378 mL	100 mL
CONF. DA CAD.	12	24	24	12	24	24	72

*Disponibile solo per ordinazioni di confezioni intere. Non vendibili singolarmente.

BICCHIERI CAMBRO® E COPERCHI CAMLIDS® MONOUSO



- I coperchi monouso aderiscono perfettamente sopra i bicchieri Cambro, prevenendo i versamenti accidentali.
- Sui coperchi è impresso il codice del bicchiere, per facilità di abbinamento.
- Contiene una fessura a croce per le cannucce.
- I bicchieri riutilizzabili permettono di risparmiare sui costi della sostituzione dei bicchieri rotti o dei bicchieri per bambini monouso, riducendo gli sprechi a garanzia di igiene e sicurezza.
- I bicchieri riutilizzabili possono essere personalizzati con il logo o il design caratteristico per rafforzare la vostra immagine con il marchio.

Colore coperchi monouso CamLid:
Traslucido (190).

.....
i coperchi monouso sono venduti solo in confezioni intere. Non si accettano ordini di confezioni non intere.
.....

*Escluso il taglio a forma di croce per le cannucce.
.....

CAMWEAR® Durevole



BICCHIERI	COPERCHI
950CW	CLNT10
1600CW	CL900P

COLORWARE Bicchieri convenienza



BICCHIERI	COPERCHI
500P/500P2	CLJ6
800P	CL800P
900P/900P2	CL900P
950P/950P2	CL950P

DEL MAR® Aspetto "incrinato" del vetro



BICCHIERI	COPERCHI
D14	CLST9

LIDO® Disegno del punto di diamante



BICCHIERI	COPERCHI
LDT5	CLJ6
LDT6	CLST6
LDT9	CL900P
LDT10	CLNT10
LDT12	CLNT12
LDT16	CLST9
LDT22	CLSM8B5*

HUNTINGTON® Design elegante, Durevole



BICCHIERI	COPERCHI
HT8CW	CLNT8
HT120CW	CLNT12
HT16CW	CLAM8B5*
HT22CW	CLSM8B5*

LAGUNA® Superficie con effetto martellato



BICCHIERI	COPERCHI
LT6	CLLT6
LT8	CLLT8
LT10	CLLT10
LT12	CLLT12
LT16	CLAM8B5*

NEWPORT® Design a coste



BICCHIERI	COPERCHI
NT5	CLNT5
NT8	CLNT8
NT9	CLNT9
NT10	CLNT10
NT12	CLNT12
NT20	CLSM8B5*

BICCHIERI LIDO® IN SAN

- Ideali per ristoranti casual a rapido avvicendamento o per eventi all'aperto. Offre il look del vetro senza i suoi rischi.
- L'anello interno di impilaggio, facile da lavare, promuove un magazzinaggio stabile ed efficiente dal punto di vista dello spazio.
- I versamenti accidentali vengono impediti grazie ai coperchi monouso perfettamente aderenti Camlids®.
- Realizzati in plastica SAN resistente agli urti, resistono a scheggiature e rotture, riducendo al minimo i costi di sostituzione.

Colore: Trasparente (152).

Capacità fino alla linea di riempimento superiore.

I bicchieri Lido sono protetti dal brevetto statunitense D720,963 S.



*I bicchieri da 177 e 266 mL presentano contrassegni graduati precisi, concepiti per l'uso in ambito sanitario.



CODICE	LDT5	LDT6	LDT9	LDT10	LDT12	LDT16	LDT22
ADATTO AI COPERCHI	CLJ6	CLST6	CL900P	CLNT10	CLNT12	CLST9	CLSM8B5**
DIAMETRO MAX	5,9 cm	6,8 cm	8,1 cm	7,3 cm	7,6 cm	8,4 cm	8,9 cm
ALTEZZA MAX	9,4 cm	9,4 cm	9,4 cm	11,4 cm	12,5 cm	13,5 cm	16,8 cm
CESTELLI CAMRACK® SISTEMA BASE 50/50	49S318	36S318	25S318	36S418	30S434	25S534	20S638
CAPACITÀ AL BORDO	150 mL	177 mL*	266 mL*	300 mL	355 mL	480 mL	650 mL

Confezione da: 36 **Escluso il taglio a forma di croce per le cannucce.

BICCHIERI DA BIBITA HUNTINGTON® IN CAMWEAR® E NEWPORT IN SAN

Bicchieri Huntington

- Hanno l'aspetto elegante e attraente del vetro, senza gli inconvenienti legati alla rottura dei bicchieri di vetro.
- Fabbriato con il materiale resistente Camwear.
- Leggeri.
- I separatori interni rendono impilabili i bicchieri ed evitano anche che i bicchieri si appiccichino.
- Il fondo di scolo su tre lati facilita il lavaggio e l'asciugatura.

Colori: Azzurro (196), Trasparente (135).
 Capacità calcolata al bordo.

È disponibile la personalizzazione. Per informazioni, ordinazioni e prezzi, vedere la sezione sulla personalizzazione.

Sopporta temperature da -40° a 99°C.



PRODOTTI E COLORI A STOCK NEL NOSTRO MAGAZZINO EUROPA

HT5CW, HT8CW, HT120CW, HT10CW, HT12CW: (135)



CODICE	HT5CW	HT8CW	HT10CW	HT120CW	HT12CW	HT14CW	HT16CW	HT22CW
DIAMETRO MAX	6 cm	6,8 cm	7,1 cm	7,6 cm	8,6 cm	8,3 cm	8,4 cm	8,9 cm
ALTEZZA MAX	9 cm	11,3 cm	12,2 cm	12,8 cm	9,5 cm	12,4 cm	14 cm	17 cm
CESTELLI CAMRACK® SISTEMA BASE 50/50	49S318	36S418	36S434	25S434	25S418	25S434	25S534	25S638
CAPACITÀ AL BORDO	148 mL	237 mL	296 mL	355 mL	355 mL	414 mL	473 mL	652 mL
CONF. DA CAD.	36	36	36	36	36	36	36	36

Bicchieri Newport

- Il design a coste conferisce l'aspetto elegante del vetro con i vantaggi di sicurezza ed il risparmio economico della plastica.
- In plastica SAN resistente agli urti, resistono a scheggiature e rotture.
- I separatori interni evitano che i bicchieri si appiccichino.
- Il bordo Sani-Rim permette di bere con una completa sicurezza igienica.

Colori: Trasparente (152), Ambra (153), Blu Ardesia (401).

Capacità calcolata al bordo.

È disponibile la personalizzazione. Per informazioni, ordinazioni e prezzi, vedere la sezione sulla personalizzazione.

Sopporta temperature da -20° a 85°C.



PRODOTTI E COLORI A STOCK NEL NOSTRO MAGAZZINO EUROPA

NT5, NT8, NT9, NT10, NT12: (152)



CODICE	NT5	NT8	NT9	NT10	NT12	NT14	NT16	NT20
DIAMETRO MAX	6,4 cm	6,8 cm	8,3 cm	7,1 cm	7,6 cm	7,9 cm	8,3 cm	8,7 cm
ALTEZZA MAX	9,4 cm	10,2 cm	8,4 cm	11,6 cm	13 cm	12,7 cm	14,6 cm	16,5 cm
CESTELLI CAMRACK SISTEMA BASE 50/50	36S318	36S418	25S318	36S434	25S434	25S434	25S534	25S638
CAPACITÀ AL BORDO	189 mL	228 mL	275 mL	300 mL	373 mL	414 mL	485 mL	650 mL
CONF. DA CAD.	36	36	36	36	36	36	36	36

BICCHIERI LAGUNA® E DEL MAR® IN SAN

Bicchieri Laguna

- La superficie con effetto martellato nasconde i segni dell'acqua e i graffi.
- In materiale SAN resistente agli urti.
- Leggeri e facili da portare.

Colori: Trasparente (152),
Verde Spagnolo (427).

Capacità calcolata al bordo.

È disponibile la personalizzazione. Per informazioni, ordinazioni e prezzi, vedere la sezione sulla personalizzazione.

Sopporta temperature da -20° a 85°C.



PRODOTTI E COLORI A STOCK NEL NOSTRO MAGAZZINO EUROPA

LT8, LT10, LT12, LT22: (152)



CODICE	LT6	LT8	LT10	LT12	LT14	LT16	LT22
DIAMETRO MAX	6,3 cm	6,9 cm	7,4 cm	7,9 cm	8,3 cm	8,4 cm	9,3 cm
ALTEZZA MAX	10,7 cm	10,9 cm	12,1 cm	12,7 cm	13,1 cm	14 cm	15,4 cm
CESTELLI CAMRACK® SISTEMA BASE 50/50	36S418	36S418	30S434	25S434	25S434	25S534	16S534
CAPACITÀ AL BORDO	177,4 mL	236,6 mL	295,7 mL	354,9 mL	414 mL	473,2 mL	650,6 mL
CONF. DA CAD.	36	36	36	36	36	36	36

Bicchieri Del Mar

- L'aspetto martellato del vetro si abbina alla leggerezza di manipolazione della plastica.
- La base spessa e solida ed il bordo arrotondato assicurano maggiore stabilità.
- In materiale plastico SAN resistente agli urti.

Colori: Trasparente (152),
Rosso Rubino (156), Blu Zaffiro (608),
Ambra Chiaro (609).

Capacità calcolata al bordo.

È disponibile la personalizzazione. Per informazioni, ordinazioni e prezzi, vedere la sezione sulla personalizzazione.

I bicchieri Del Mar sono protetti dal brevetto USA D 478,778 S.

Sopporta temperature da -20° a 85°C.



CODICE	D8	D12	D14	D16	D24
DIAMETRO MAX	6,7 cm	7,5 cm	8,3 cm	7,8 cm	8,7 cm
ALTEZZA MAX	10,6 cm	12 cm	8,3 cm	15,1 cm	16,8 cm
CESTELLI CAMRACK SISTEMA BASE 50/50	36S418	25S434	25S318	25S534	25S638
CAPACITÀ AL BORDO	237 mL	355 mL	414 mL	473 mL	710 mL
CONF. DA CAD.	36	36	36	36	36

BICCHIERI COLORWARE E COCA-COLA® IN SAN

- Un bicchiere classico ed economico per pranzi informali.
- La superficie esterna in rilievo resiste ai graffi.
- In materiale SAN resistente agli urti.
- I separatori interni permettono di impilare i bicchieri facilitandone lo stoccaggio.
- Il bordo Sani-Rim permette di bere con una completa sicurezza igienica.

Colori: Blu Ardesia (401), Trasparente (152), Ambra (153), Rosso Rubino (156).

Capacità calcolata al bordo.

È disponibile la personalizzazione. Per informazioni, ordinazioni e prezzi, vedere la sezione sulla personalizzazione.

Sopporta temperature da -20° a 85°C.



PRODOTTI E COLORI A STOCK NEL NOSTRO MAGAZZINO EUROPA

1200P: (152)



CODICE (72 PZ.)	500P	800P	900P	950P	1200P	1600P	2000P	—
CODICE (24 PZ.)	500P2	800P2	900P2	950P2	1200P2	1600P2	2000P2	3200P2
DIAMETRO MAX	5,7 cm	6,7 cm	8,1 cm	7 cm	7,5 cm	8 cm	8,6 cm	10 cm
ALTEZZA MAX	9,2 cm	10,2 cm	8,25 cm	11,1 cm	13,2 cm	14,6 cm	16,5 cm	18,4 cm
CESTELLI CAMRACK® SISTEMA BASE 50/50	49S318	36S418	25S318	36S418	25S434	25S534	25S638	16S738
CAPACITÀ AL BORDO	154 mL	231 mL	287 mL	290 mL	373 mL	485 mL	650 mL	976 mL
CONFEZIONE (P)	72	72	72	72	72	72	72	—
CONFEZIONE (P2)	24	24	24	24	24	24	24	24

Nuovi bicchieri Coca-Cola®

- Bicchieri Colorware con il marchio Coca-Cola stampato in colore bianco.
- Disponibili solo a clienti con erogatore Coca-Cola e operatori del servizio ristorazione.

Colore: Trasparente (152).

Il logotipo Coca-Cola è impresso solo in colore bianco.

Questi bicchieri sono protetti da marchi di fabbrica e non possono essere rivenduti al dettaglio ma possono essere distribuiti solo a clienti Coca-Cola Fountain.

Sopporta temperature da -20° a 85°C.



CODICE	20CC	32CC
DIAMETRO MAX	8,6 cm	10 cm
ALTEZZA MAX	16,5 cm	18,4 cm
CESTELLI CAMRACK® SISTEMA BASE 50/50	25S638	16S738
CAPACITÀ AL BORDO	650 mL	976 mL
CONF. DA CAD.	72	24

BICCHIERI CAMWEAR® E CAMVIEW® CAMLITERS®

Bicchieri in Camwear

- L'aspetto e la sensazione del vetro, ma con il materiale resistente Camwear.
- La superficie esterna in rilievo resiste ai graffi.
- L'interno liscio favorisce la facile pulizia.
- Dotati di bordo Sani-Rim per bere con completa sicurezza igienica.

Colore: Trasparente (152).

Capacità calcolata al bordo.

È disponibile la personalizzazione. Per informazioni, ordinazioni e prezzi, vedere la sezione sulla personalizzazione.

Sopporta temperature da -40° a 99°C.



PRODOTTI E COLORI A STOCK NEL NOSTRO MAGAZZINO EUROPA

500CW, 800CW: (152)



CODICE	500CW	800CW	850CW	950CW	1200CW	1600CW
DIAMETRO MAX	5,7 cm	6,7 cm	8,6 cm	7 cm	7,5 cm	7,9 cm
ALTEZZA MAX	9,2 cm	10,2 cm	9,7 cm	11,1 cm	13,2 cm	14,6 cm
CESTELLI CAMRACK® SISTEMA BASE 50/50	49S318	36S418	25S418	36S418	36S434	25S534
CAPACITÀ AL BORDO	160 mL	237 mL	269 mL (versione pesante)	284 mL	384 mL	503 mL
CONF. DA CAD.	48	48	48	48	48	48

Caraffe Camliter CamView

- Ideali per servire succhi o vino su ogni tavola o buffet.
- Sono inclusi coperchi piatti a prova di versamento con salda chiusura a scatto, per proteggere il contenuto della caraffa dalla contaminazione crociata.
- Disponibile anche il coperchio con beccuccio, che protegge il contenuto mentre viene servito senza problemi.
- Leggere, resistenti alle ammaccature e ai graffi.
- Realizzate in materiale resistente agli urti.
- Certificate da NSF - Caraffe Camliter con coperchio piatto.

Colore: Trasparente (135).

Colore del coperchio: Bianco (148).

È disponibile la personalizzazione. Per informazioni, ordinazioni e prezzi, vedere la sezione sulla personalizzazione.

Sopporta temperature da -40° a 71°C.

Lids not NSF listed.



CODICE	CAPACITÀ	ALTEZZA
--------	----------	---------

Camliter completi di tappi: (WW1000L, WW250L)

WW1500	1,5 L	25,4 cm
WW1000	1	24,8
WW500	0,5	20
WW250	0,25	15,9

Tappi

WW1000LS	(tappo per 1,5, 1 L, e 0,5 L)
WW1000L	(tappo per 1,5 L, 1 L y 0,5 L)
WW250L	(tappo per 0,25 L)

Confezione da cad.: 12 Il coperchio con beccuccio deve essere ordinato a parte



PRODOTTI E COLORI A STOCK NEL NOSTRO MAGAZZINO EUROPA

WW1000, WW500, WW250: (135)
WW1000L, WW1000LS: (148)

DISPENSER DI BEVANDE, SECCHIO CON MANICO E CIOTOLE CON MOTIVO A SPIRALE SWIRL BOWLS®

Dispenser di bevande

- Perfetto per miscelare e servire bevande concentrate.
- È stampata una scala graduata con misure nei sistemi metrico decimale e americano.
- In polietilene, resiste agli urti e sopporta temperature comprese tra -40° e 70°C.

CODICE	CAPACITÀ
DSPR6	21 L

Confezione da: 1 cad.

Colore: Bianco (148).

È disponibile la personalizzazione. Per informazioni, ordinazioni e prezzi, vedere la sezione sulla personalizzazione.



DSPR6
Capacità : 21 L

Secchio con manico in Polietilene

- Capace secchio multiuso da 21 L, ideale per miscelare, riporre e trasportare.
- In polietilene durevole, sopporta temperature comprese tra -40° e 70°C, ed è resistente alle macchie.
- Il coperchio con chiusura a incastro e linguetta è ordinabile a parte.

CODICE	CONFEZIONE DA CAD.
PWB22	6
RFSC12 (coperchio)	6

Colore: Bianco Naturale (148).



Tutte le graduazioni sono approssimate.

Ciotole con motivo a spirale

- Ideali per contorni caldi o freddi, dessert, salse o frutta.
- Comode sia sul piatto che impilate sul tavolo da buffet.
- Disponibile in Camwear® o in SAN antirottura.

Colori:
SRB5CW e SRB13CW disponibili in:
Trasparente (135), Nero (110), Bianco (148).
SRB5 e SRB13 disponibili in:
Trasparente (152), Nero (110), Bianco (138).

Realizzato in P.E.T.
(polietilene tereftalato).



Coperchio usa e getta
CLSRB5
non NSF.



PRODOTTI E COLORI A STOCK NEL NOSTRO MAGAZZINO EUROPA

SRB5CW: (135)



Disponibile il coperchio monouso



SRB13CW

SRB5CW

CODICE	CAPACITÀ	CONFEZIONE DA CAD.
Camwear®		
SRB5CW	148 mL	24
SRB13CW	384	24
SAN		
SRB5	148	24
SRB13	384	24
Coperchio usa e getta		
CLSRB5	—	1,000

Colore coperchio usa e getta: Trasparente (152).

SECCHIELLI PER IL GHIACCIO, CIOTOLE PER PONCE E PICCOLI VASI DA FIORI IN CAMWEAR®

Secchiello per il ghiaccio

- Servite in modo elegante vino o champagne ghiacciato.
- Prodotti in resistente Camwear, non si incrinano o rompono e sono facili da pulire.

Colore: Trasparente (135).

È disponibile la personalizzazione. Per informazioni, ordinazioni e prezzi, vedere la sezione sulla personalizzazione.



CODICE	MISURA DIAM. x ALT.
WC100CW	20,3 x 23,2 cm
WC100CWNH (senza manici)	20,3 x 22,9

Confezione da: 1 cad.



WC100CW

Ciotole per ponce con piedistallo zigrinato

- Perfette per party, nozze e ricevimenti.
- Fabricato con il materiale resistente Camwear.
- L'attraente superficie esterna zigrinata è resistente ai graffi e l'interno liscio è facile da pulire.

Colori: Zigrinato (176).

Capacità calcolata al bordo.

Non è prevista la personalizzazione.



CODICE	DIAMETRO INTERNO	PESO CAPACITÀ APPROSS.	CONFEZIONE DA CAD.
PPB15	38,1 cm	10,6 L	1
PPB18	45,7	19,1	1
PPB23	58,4	37,8	1

Piccoli vasi da fiori in Camwear

- Ideale per i tavoli delle sale da pranzo, self-service o dei pazienti o su vassoi del servizio pasti in camera.
- Fabricato con il materiale resistente Camwear.

- Aggiungete una rosa fresca o un fiore finto per dare colore alla vostra tavola.

Colori: Nero (110), Trasparente (135), Bianco (148).



Nero (110)



Bianco (148)



Trasparente (135)



CODICE	DESCRIZIONE	CONFEZIONE DA CAD.
BV6CW	Piccolo vaso per fiori 15,24 cm	12



PRESENTAZIONE

Pirofile e Vassoi da Esposizione

Vassoi e Ciotole per Esposizione Showfest

Ciotole in Camwear®

Insalatiere a Campana, Economiche e in Fibra di Vetro

Coperchi e Vassoi da Esposizione in Camwear

Recipienti Cilindrici e Mestoli

Cucchiai, Molle & Camtensils® in Camwear e per alte Temperature

Molle Lugano®

Dispenser/Dosatori e Barattoli per Condimenti in Camwear



PIROFILE E VASSOI DA ESPOSIZIONE

- Preparazione, conservazione e servizio, tutto in uno, con uno stile moderno e a un prezzo economico.
- I contenitori e i piatti sono prodotti in materiale SAN, che resiste a urti, macchie e scheggiature.
- Ideali per le gastronomie dei supermercati, le paninoteche, per il servizio a buffet e per il catering.
- I coperchi con manico sono in Camwear® trasparente e infrangibile.

Colori pirofile e vassoi:
Trasparente (152), Nero (110), Bianco (148), Rosso (404).

Colore coperchio pirofile:
Trasparente (135).

La personalizzazione non è disponibile.

Le pirofile sono protette dai seguenti brevetti USA: D 504,283 S, D 503,871 S e D 494,419 S. Il coperchio smerlato per il servizio dei cibi è protetto dal brevetto USA D 509,705 S.

I modelli DCC5 e DCC10 sono componenti NSF.



**PRODOTTI E COLORI A STOCK NEL
NOSTRO MAGAZZINO EUROPA**

DC5, DC10: (110), (148)
DCC5, DCC10: (135)



Preparare, impilare, conservare e servire: tutto in uno.



Possono essere impilati per ridurre l'ingombro.



I coperchi trasparenti con manico evitano la contaminazione e mantengono freschi i cibi.



I coperchi possono anche essere usati come rialzo dei contenitori sui tavoli da buffet o nelle vetrine di esposizione delle gastronomie.



Per maggiore praticità i coperchi servono anche da base, per presentare i cibi e per ridurre gli sprechi.

Pirofila e vassoio



CODICE	DC5	DC10	DP15
DESCRIZIONE	Pirofila	Pirofila	Vassoio
DIMENSIONI L _a x Lu x A	17,5 x 26 x 8 cm	26,5 x 33,5 x 8 cm	40 x 30,5 x 5,5 cm
CAPACITÀ APPROSS.	2 L	4,6 L	3,2 L

Confezione da: 6 cad.

Coperchio



CODICE	DCC5 adatto per DC5	DCC10 adatto per DC10
DIMENSIONI L _a x Lu x A	15 x 23,8 x 3,5 cm	24 x 31 x 3,5 cm
CAPACITÀ APPROSS.	0,85 L	1,9 L

Confezione da: 6 cad.



VASSOI E CIOTOLE PER ESPOSIZIONE SHOWFEST®

- Presentate in maniera invitante affettati, insalate e altri cibi da buffet.
- Prodotti in SAN resistenti a colpi, macchie, rotture e sbeccature.
- Varietà di forme e dimensioni per l'uso migliore nell'area di presentazione.

Colori: Nero (110).

Non è prevista la personalizzazione.



PRODOTTI E COLORI A STOCK NEL NOSTRO MAGAZZINO EUROPA

SFG1012, SFG1015, SFG820, SFG1220, SFT1010, SFT1212: (110)



Ovali concavi



CODICE	SFV1015
DIMENSIONI LA x LU x A	25,4 x 38 x 5 cm
CAPACITÀ APPROSS.	2,8 L

Confezione da: 6 cad.

Rettangolari concavi



CODICE	SFR1012
DIMENSIONI LA x LU x A	25,4 x 31,8 x 7,6 cm
CAPACITÀ APPROSS.	4,3 L

Confezione da: 6 cad.



Ottagonale



CODICE	SFG1012	SFG1015	SFG820	SFG1220
DIMENSIONI LA x LU x A	25,4 x 30,5 x 5 cm	25,4 x 38 x 5 cm	20,3 x 50,8 x 5 cm	30,5 x 50,8 x 5 cm
CAPACITÀ APPROSS.	2,8 L	3,3 L	3,7 L	5,8 L

Confezione da: 6 cad.

Triangolo



CODICE	SFT1010	SFT1212	SFT1515
DIMENSIONI LA x LU x A	25,4 x 30,5 x 6,4 cm	30,5 x 38 x 6,4 cm	38 x 50,8 x 6,4 cm
CAPACITÀ APPROSS.	1,9 L	2,8 L	4,2 L

Confezione da: 6 cad.

CIOTOLE IN CAMWEAR®

Ciotole zigrinate rotonde

- Superficie esterna zigrinata, per un look elegante; lisce all'interno per una pulizia più facile.
- Prodotte in Camwear infrangibile, per molti anni di servizio affidabile.
- Ideali per frutta, insalate, snack e dessert.

Colore: Zigrinato (176).

Non è prevista la personalizzazione.

Capacità calcolata al bordo.



PRODOTTI E COLORI A STOCK NEL NOSTRO MAGAZZINO EUROPA

PSB10, PSB12: (176)



Insalatiere rettangolari e rotonde a coste

- Aspetto elegante e moderno, per una presentazione di successo dei cibi.
- In Camwear infrangibile, che a differenza del vetro non si rompe.
- Le insalatiere sono durevoli e leggere. Non si scheggiano né si incrinano come l'acrilico.
- Resistenti a macchie, acidi e odori.

Colori: Trasparente (135), Nero (110), Bianco (148).

Le insalatiere rettangolari a coste non sono disponibili in Bianco (148).

Capacità calcolata al bordo.



Ciotole zigrinate rotonde



CODICE	PSB6	PSB8	PSB10	PSB12
DIAMETRO INTERNO	15,2 cm	20,3 cm	25,4 cm	30,5 cm
CAPACITÀ APPROSS.	564 mL	1,5 L	3 L	5,5 L
CONFEZIONE DA, CAD	12	12	12	12

Ciotole zigrinate rotonde



CODICE	PSB15	PSB18	PSB23
DIAMETRO INTERNO	38,1 cm	45,7 cm	58,4 cm
CAPACITÀ APPROSS.	10,6 L	19,1 L	37,8 L
CONFEZIONE DA, CAD	4	4	4

Colore: Zigrinato (176).

PRODOTTI E COLORI A STOCK NEL NOSTRO MAGAZZINO EUROPA

PSB15, PSB18: (176)

Insalatiere rettangolari a coste



CODICE	RSB912CW	RSB1014CW	RSB1419CW
DIAMETRO ESTERNO	22,9 x 30,8 cm	27,3 x 37 cm	36,2 x 49,2 cm
CAPACITÀ APPROSS.	2,7 L	4,7 L	11,3 L
CONFEZIONE DA, CAD	12	4	4

Le insalatiere rettangolari a coste non sono disponibili in Bianco (148).

Insalatiere rotonde a coste



CODICE	RSB6CW	RSB8CW	RSB10CW	RSB12CW
DIAMETRO INTERNO	15,2 cm	20,3 cm	25,4 cm	30,5 cm
CAPACITÀ APPROSS.	564 mL	1,6 L	3 L	5,5 L
CONFEZIONE DA, CAD	12	12	12	12



CODICE	RSB15CW	RSB18CW	RSB23CW
DIAMETRO INTERNO	38,1 cm	45,7 cm	58,1 cm
CAPACITÀ APPROSS.	10,6 L	19,1 L	37,8 L
CONFEZIONE DA, CAD	4	4	4

INSALATIÈRE A CAMPANA, ECONOMICHE E IN FIBRA DI VETRO

Insalatiera a campana zigrinate in Camwear®

- Perfette per una presentazione attraente di frutta e insalate.
- Un'alternativa versatile alle tradizionali ciotole rotonde zigrinate Cambro®.
- In Camwear infrangibile.

Colore: Zigrinato (176).

Non è prevista la personalizzazione.

Capacità calcolata al bordo.



CODICE	BSB10	BSB12	BSB18
DIAMETRO INTERNO	25 cm	30,5 cm	45,7 cm
CAPACITÀ APPROSS.	2 L	3,8 L	11,8 L
CONFEZIONE DA, CAD	12	4	4

Insalatiere economiche

- Un'alternativa economica per servire frutta, insalate, snack e dessert.
- In materiale approvato dalla FDA resistente a urti, macchie, acidi e odori.

Colori: Betulla (174), Nero (110).

Non è prevista la personalizzazione.

Capacità calcolata al bordo.



CODICE	SB55	SB60	SB80
DIAMETRO INTERNO	14,5 cm	15,2 cm	20,3 cm
CAPACITÀ APPROSS.	325 mL	375 mL	925 mL

Confezione da: 72 cad.



SB80

SB55

SB60

Insalatiere in fibra di vetro

- Abbinano la bellezza del vetro alla resistenza della fibra di vetro.
- I colori non sbiadiscono nemmeno dopo anni di servizio e lavaggi.

Colore: Vimini Scuro (301).

Non è prevista la personalizzazione.

Per un campione di questo colore e motivo, si rimanda alla sezione del gruppo Camtray®.

Capacità calcolata al bordo.



CODICE	6F	8F
DIAMETRO INTERNO	15,6 cm	20,3 cm
CAPACITÀ APPROSS.	425 mL	925 mL

Confezione da: 12 cad.



COPERCHI E VASSOI DA ESPOSIZIONE IN CAMWEAR®

- I coperchi mantengono la freschezza dei prodotti da forno e di pasticceria.
- Il Camwear praticamente infrangibile dona ai coperchi l'aspetto elegante del vetro.
- Le aperture laterali o anteriori permettono l'accesso facile e veloce ai prodotti, senza rimuovere il coperchio.‡

PRODOTTI E COLORI A STOCK NEL NOSTRO MAGAZZINO EUROPA

DT1220CW: (110)
RD1200CW, DD1220ECW, DD1220BECW,
DD1220SCW, RD1220CW, RD1220CWH: (135)

Coperchi per vassoi da esposizione

Colore: Trasparente (135).

È disponibile la personalizzazione. Per informazioni, ordinazioni e prezzi, vedere la sezione sulla personalizzazione.

*Le dimensioni comprendono le maniglie. L'altezza della maniglia è di 2,06 cm.

Vassoi Market

Colori: Salmone (149), Giallo (145), Azzurro (142), Verde (140), Bianco (148), Nero (110).

Colori autorizzati dall'NSF per il contatto con alimenti: Bianco (148), Azzurro (142), Verde (140).

Vassoi da esposizione

Colori: Trasparente (135), Nero (110).

Non è prevista la personalizzazione.

**Articolo per ordinazioni speciali, non disponibile a magazzino – non si accettano restituzioni.



I vassoi da esposizione sono impilabili. Per informazioni fare riferimento al Market Tray.



RD1220CW



RD1220CWH



RD1200CW



DD1220BECW‡



Vassoio da esposizione – DT1220CW



Cupola con apertura laterale – DD1220SCW‡

CODICE	DIMENSIONI APPROSS. LA x Lu x A*	DESCRIZIONE	CONFEZIONE DA CAD.
Coperchi per vassoi da esposizione			
RD1200CW	30,5 x 30,5 x 20,9 cm	Coperchio rotondo	1
DD1220CW	55,6 x 37,5 x 20,3	Coperchio a cupola	1
DD1220ECW	55,6 x 37,5 x 20,3	Cupola con apertura all'estremità	1
DD1220BECW	55,6 x 37,5 x 20,3	Cupola con taglio su 2 lati	1
DD1220SCW	55,6 x 37,5 x 20,3	Cupola con apertura laterale	1
DD1826CW	67,9 x 47,9 x 22,5	Coperchio a cupola	1
RD926CW	67,2 x 25,4 x 15,9	Cupola con apertura all'estremità	1
RD1220CW	55,6 x 35,9 x 14,9	Coperchio rettangolare	1
RD1220CWH	55,6 x 35,9 x 12,7	Rettang. con cardine	1
RD1826CW	67,2 x 47,9 x 15,9	Coperchio rettangolare	1
RD1826CWH	67,9 x 47,6 x 13	Coperchio rettangolare	1
Vassoio da esposizione – Adatto a tutti i coperchi 1220			
DT1220CW	32,5 x 53	Vassoio	1
Vassoi Market – Adatto a tutti i coperchi 1826			
1826MT**	65,3 x 45,2 x 2,7	Vassoio	6

RECIPIENTI CILINDRICI E MESTOLI

Recipienti cilindrici

- Ideali per l'uso con espositori di insalate, sui tavoli a buffet o nella preparazione dei cibi.
- Resiste alle macchie e agli odori causati da aceto, olio o maionese.
- In materiale resistente agli urti, approvato dalla FDA.
- Superficie liscia per una facile pulizia.

Colori in tinta unita dei recipienti cilindrici: Nero (110), Beige (133), Marrone Rossiccio (195).

Colori trasparenti dei recipienti cilindrici: Trasparente (152).

Colore del coperchio: Bianco (148).

È disponibile la personalizzazione. Per informazioni, ordinazioni e prezzi, vedere la sezione sulla personalizzazione.

*I coperchi per recipienti trasparenti o colorati non sono intercambiabili.



PRODOTTI E COLORI A STOCK NEL NOSTRO MAGAZZINO EUROPA

CCP12: (152)



CODICE	ALTEZZA	DIAMETRO SUPERIORE	DIAMETRO DELLA BASE
Recipienti cilindrici colorati con coperchio			
CP12	13,2 cm	12,9 cm	12,1 cm
CP15	11	16,8	15,7
CP27	17,2	16,8	15,6
Recipienti cilindrici trasparenti con coperchio			
CCP12	13,7	13,3	12,4
CCP15	11,1	17,2	15,9
CCP27	17,5	17,2	15,7

CODICE	CAPACITÀ	CONF. DA CAD.
Recipienti cilindrici colorati		
CP12	1,1 L con coperchio	12
CP15	1,4 L con coperchio	6
CP27	2,4 L con coperchio	6
Coperchi per recipienti cilindrici colorati		
CPL12*	per recipiente colorato CP12	12
CPL27*	per recipienti colorati CP15 e CP27	12
Recipienti cilindrici trasparenti		
CCP12	1,1 L con coperchio	12
CCP15	1,4 L con coperchio	6
CCP27	2,4 L con coperchio	6
CCPL12*	per recipiente trasparente CCP12	12
CCPL27*	per recipienti colorati CP15 e CP27	12

Mestoli in Camwear®

- Le diverse capacità dei mestoli permettono di servire la quantità esatta di condimenti o di ingredienti dei cibi.
- L'estremità ad angolo consente una presa facile e sicura.
- L'appoggio laterale evita che i mestoli scivolino nei recipienti o nelle ciotole di servizio.
- Prodotti in Camwear infrangibile per anni di servizio affidabile.

Colori: Nero (110), Beige (133), Trasparente (135), Bianco (148), Marrone Rossiccio (195).

*La confezione assortita della Cambro® è disponibile solo in colore nero. Offre 8 mestoli stampati e 4 mestoli non stampati. Le 8 diciture stampate includono: 1 Thousand Island, 1 French, 1 House, 1 Italian, 1 Bleu Cheese, 1 Ranch, 1 Low Cal, 1 Caesar. Ciò costituisce un perfetto servizio iniziale per un buffet di insalate.

È disponibile la personalizzazione. Per informazioni, ordinazioni e prezzi, vedere la sezione sulla personalizzazione. Area di stampa 2,5 x 1,2 cm.

Articolo per ordinazioni speciali, non disponibile a magazzino – non si accettano restituzioni.



PRODOTTI E COLORI A STOCK NEL NOSTRO MAGAZZINO EUROPA

LD85, LD105: (135), (110)



Mestoli stampati.

CODICE	DESCRIZIONE	LUNGHEZZA	CAPACITÀ
LD85	semplice	21,6 cm	25 mL
LD85A*	assortimento	21,6	25
LD105	semplice	26,8	30
LD105A*	assortimento	26,8	30
LD130	semplice	33	30

Confezione da: 12 cad.

CUCCHIAI, MOLLE & CAMTENSILS® IN CAMWEAR® E PER ALTE TEMPERATURE

Cucchiai da portata in Camwear

- Fabbricati in Camwear, virtualmente infrangibile, i cucchiai non si macchiano, piegano o ammaccano.
- L'ampio manico e l'impugnatura per il pollice incorporata garantiscono una presa solida ed ergonomica.
- Sul retro, i cucchiai hanno una tacca per l'appoggio antiscivolo alle pentole.
- Le capacità dei cucchiai sono approssimate e non sono intese per la misurazione.

Colori: Nero (110), Beige (133), Rosso (404), Trasparente (135), Bianco (148).

È disponibile la personalizzazione. Per informazioni, ordinazioni e prezzi, vedere la sezione sulla personalizzazione.

*Non è possibile la personalizzazione.



SPOP10CW FORI
DESCRIZIONE: 25,5 cm
 Cucchiao con Fori da insalata
DIMENSIONI: 26 x 4,3 cm
 Confezione da: 12



SPOP11CW* FORI
DESCRIZIONE: 28 cm
 Cucchiao deli
DIMENSIONI: 28,3 x 7,3 cm
 Confezione da: 12



SPOP13CW* FORI
DESCRIZIONE: 33 cm
 Cucchiao deli
DIMENSIONI: 33,3 x 7,3 cm
 Confezione da: 12



SPO8CW
DESCRIZIONE: 20,5 cm
 Cucchiao da insalata
DIMENSIONI: 20,6 x 3,8 cm
 Confezione da: 12



SPO10CW
DESCRIZIONE: 25,5 cm
 Cucchiao da buffet
DIMENSIONI: 26 x 4,3 cm
 Confezione da: 12



SPO11CW*
DESCRIZIONE: 28 cm
 Cucchiao deli
DIMENSIONI: 28,3 x 7,3 cm
 Confezione da: 12



SPO13CW*
DESCRIZIONE: 33 cm
 Cucchiao deli
DIMENSIONI: 33,3 x 7,3 cm
 Confezione da: 12

Cucchiai e spatole Camtensil resistenti alle alte temperature

- Ideali per preparare e servire cibi caldi e freddi.
- Prodotti in materiale durevole resistente alle alte temperature, sopportano temperature da -40° a 149°C.
- I manici sono dotati di un foro per appenderli, e di tacche per appoggiarli alle pentole.



SP013
DESCRIZIONE: 33 cm
 Cucchiao solido
DIMENSIONI: 33,3 x 7,3 cm
 Confezione da: 12



SPA14
DESCRIZIONE: 35,5 cm
 Spatola
DIMENSIONI: 35,9 x 8,9 cm
 Confezione da: 12



SPOP13 FORI
DESCRIZIONE: 33 cm
 Cucchiao con fori
DIMENSIONI: 33,3 x 7,3 cm
 Confezione da: 12



SPASL14 FESSURE
DESCRIZIONE: 35,5 cm
 Spatola con fessure
DIMENSIONI: 35,9 x 8,9 cm
 Confezione da: 12

Colori: Ambra (150), Nero (110).

Non è prevista la personalizzazione.



PRODOTTI E COLORI A STOCK NEL NOSTRO MAGAZZINO EUROPA

SP013, SPOP13, SPA14: (150)



I cucchiai e le spatole resistenti al calore sono ora disponibili in nero.



MOLLE LUGANO®

- Le molle colorate sono in materiale durevole resistente, sopportano temperature fino a 100°C.
- Le molle trasparenti sono in Camwear infrangibile, resistenti fino a 99°C.

PRESA A SUPERFICIE PIATTA



TG6

LUNGHEZZA: 15 cm

Confezione da: 12

TG9

LUNGHEZZA: 23 cm

Confezione da: 12

PRESA A SUPERFICIE CONCAVA



6TGS

LUNGHEZZA: 15 cm

Confezione da: 12

9TGS

LUNGHEZZA: 23 cm

Confezione da: 12



12TGS

LUNGHEZZA: 30,5 cm

Confezione da: 12

Colori: Nero (110), Beige (133), Trasparente (135), Rosso (404), Bianco (148).



PROPORZIONALMENTE

PRODOTTI E COLORI A STOCK NEL NOSTRO MAGAZZINO EUROPA

6TGS, 12TGS, TG6, TG9: (135), (110)
9TGS: (135), (110), (148)



Molle Lugano angolate e Easy-Grasp

- Le molle angolate hanno un design ergonomico che facilita il servizio di cibi diversi.
- Le molle Easy-Grasp uniscono forchetta e cucchiaio, fornendo una presa sicura per raccogliere cibi difficili.

PINZE A PRESA ANGOLATA



TGA8

LUNGHEZZA: 21 cm

Confezione da: 12

TGA11

LUNGHEZZA: 27,5 cm

Confezione da: 12

PRESA EASY-GRASP (forchetta e cucchiaio)



TGG6

LUNGHEZZA: 17 cm

Confezione da: 12

TGG9

LUNGHEZZA: 24 cm

Confezione da: 12

Colore molle angolate: Nero (110).
Colori molle Easy-Grasp: Nero (110), Beige (133), Trasparente (135), Bianco (148).

Molle angolate e Molle Easy-Grasp Molle Lugano è coperto da brevetto USA D 530,994 S.



PROPORZIONALMENTE



DISPENSER/DOSATORI E BARATTOLI PER CONDIMENTI IN CAMWEAR®

Barattoli con coperchio forato Camwear

- Immancabili in cucina, nello spazio dei condimenti o sulla tavola da pranzo.
- In trasparente Camwear infrangibile e con tappi di diversi colori, identificare il contenuto non è un problema.
- Lavabili nella lavastoviglie e inattaccabili dagli acidi dei cibi.

Colore dispenser: Trasparente (135).

È disponibile la personalizzazione. Per informazioni, ordinazioni e prezzi, vedere la sezione sulla personalizzazione.



96SKRLD
Sale e Pepe



96SKRLM
Fiori Medi



96SKRLC
Formaggio



96SKRLP
Erbe Aromatiche

CODICE

COLORE DEI COPERCHI

Dispenser completi di coperchio (capacità approssim. 300mL)

96SKRP (con coperchio per erbe aromatiche)	Bianco (148)
96SKRD (con coperchio per sale e pepe)	Beige (406)
96SKRC (con coperchio per formaggio)	Giallo (405)
96SKRM (con coperchio a fiori medi)	Rosa (408)

Coperchi di ricambio

96SKRLP coperchio per erbe aromatiche	Bianco (148)
96SKRLD coperchio per sale e pepe	Beige (406)
96SKRLC coperchio per formaggio	Giallo (405)
96SKRLM coperchio a fiori medi	Rosa (408)

Confezione da: 12 cad.

Barattoli per condimenti in Camwear

- Usateli per riporvi condimenti quali senape, salse, condimenti per insalata, marmellata o zucchero.
- Prodotti in Camwear trasparente infrangibile.
- I coperchi sono dotati di spacco mestolo per appoggiarvi il cucchiaino.

Colore: Trasparente (135).

È disponibile la personalizzazione. Per informazioni, ordinazioni e prezzi, vedere la sezione sulla personalizzazione.



CODICE	CAPACITÀ APPROSSIM.	DIMENSIONI A x P	CONFEZIONE DA CAD.
Gruppo barattoli per condimenti			
CJ80CW	240 mL	10,2 x 8,3 cm	24

VASSOI

Guida Dei Prodotti

Personalizzazione

Vassoi Versa in Poliestere

Vassoi Versa Antibatterici Cambguard®

Vassoi Versa in Poliestere Decorati

Vassoi Versa Lite In Poliestere

Vassoi Century™ Fun

Vassoi Camtrays® in Fibra di Vetro

Vassoi Antiscivolo Versa Camtrays

Vassoi Per Diete Speciali / Vassoi Camlite®

Vassoi Camwear®

Vassoi Camtread® / Treadlite™ / Polytread®

Vassoi Epictread™

Vassoi In Faggio

Corfu / Mykonos / Capri / Madeira - Vassoi In Laminato

Vassoi Fast Food

Vassoi A Scomparti

Vassoi Market



SCEGLI IL VASSOIO GIUSTO PER LA TUA ATTIVITÀ

Cambro è leader globale nella produzione di vassoi per il settore del servizio alimenti e offre la più vasta selezione di materiali, dimensioni, colori, forme e processi di personalizzazione. L'ampio assortimento di casa Cambro consente di effettuare sempre la scelta giusta in fatto di vassoi per soddisfare qualsiasi necessità e budget

Scegli tra le opzioni riportate in seguito il vassoio giusto per le tue operazioni:

Fase 1: Per Che Tipo di Attività Verrà Utilizzato Il Vassoio?

Per scegliere il vassoio giusto è necessario prima di tutto comprenderne l'effettiva applicazione.

Vassoio di Servizio

Utilizzato dagli operatori per trasportare i prodotti da servire agli ospiti:

Vassoio Antiscivolo

Vassoio Patron

Utilizzato dai clienti per trasportare i prodotti presenti sul menu:

Vassoio a Superficie Liscia

Fase 2: Da Chi Verrà Utilizzato il Vassoio?

Per stabilire il materiale appropriato per il vassoio, è fondamentale capire da chi verrà impiegato il vassoio stesso.

Bambini

Studenti

Militari

Dipendenti D'ufficio

Camerieri

Fase 3: Come Verrà Utilizzato e Successivamente Lavato il Vassoio?

Considerare come verrà utilizzato il vassoio e se dovrà subire sollecitazioni moderate o eccessive. Determinare con che frequenza verranno lavati i vassoi ogni giorno.

Molto Spesso:

I vassoi verranno lavati ogniqualvolta risulti necessario

Normale:

I vassoi verranno lavati fino a 3 volte al giorno

Raramente:

I vassoi verranno lavati una volta al giorno

Fase 4: Determinare il Budget Disponibile Per Vassoio

Assicurarsi che sia stato scelto il vassoio giusto per l'applicazione desiderata. Selezionare un vassoio low cost per applicazioni che richiedono un'elevata resistenza non è l'opzione più conveniente dal punto di vista economico. Il prezzo dei vassoi varia a seconda dei seguenti fattori:

Processo Produttivo

Tipo Di Materiale

Dimensioni Del Vassoio

Opzioni Di Personalizzazione

Garanzia

Fase 5: Personalizzazione

Cambro offre diverse possibilità di personalizzazione di elevata qualità sulla maggior parte dei vassoi che produce. I vassoi personalizzabili sono indicati sulla brochure dedicata.



Fase 6: Ulteriori Caratteristiche da Considerare:

Valutare l'importanza delle seguenti caratteristiche per determinare il vassoio più indicato alle varie operazioni.

Piedini per l'impilaggio: agevolano la circolazione dell'aria ed un impilaggio sicuro

Resistenza all'impatto della superficie

Resistenza alla rottura dei bordi

Resistenza ai graffi e alle macchie

Tipo di garanzia

Descrizioni dei test tecnici

Tutti i vassoi Cambro sono sottoposti a una serie di test descritti a destra. I risultati sono indicati su ciascuna pagina dedicata al vassoio nella sezione Risultati dei Test Tecnici.



Vassoi Versa



Vassoi Versa Antibatterici



Vassoi Versa Lite



Vassoi Capri Laminati



Vassoi Corfu Laminati



Vassoi Mykonos Laminati



Vassoi Fast Food



Vassoi con Superficie Antiscivolo

DESCRIZIONE DEI TEST

Prova di resistenza agli sbalzi termici:

La prova consiste nel sottoporre il vassoio ad un drastico cambio di temperatura nell'arco di un breve periodo, estraendo il vassoio da acqua molto fredda (0°C) per trasferirlo subito nell'acqua bollente (100°C) e valutando poi la deformazione avvenuta.

Prova di resistenza alla rottura:

La prova consiste nel far cadere sul vassoio una sfera di metallo da diverse altezze, e valutare poi eventuali deformazioni.

Prova di resistenza ai graffi:

Osservare eventuali graffi e abrasioni risultanti dall'attrito di piatti di porcellana sulla superficie del vassoio.

La prova consiste nello spostare un piatto di porcellana posato sul vassoio, da sinistra a destra, esercitando pressione con la mano, e valutando eventuali abrasioni sulla superficie del vassoio stesso.

DESCRIZIONE DEL LAVAGGIO IN LAVASTOVIGLIE

Frequentemente: lavare ogni volta che è necessario.























Periodicità Normale: lavare non più di 3 volte al giorno.

Periodicità Minima: lavare una volta al giorno.

GUIDA DEI PRODOTTI

VASSOI IN POLIESTERE



USO CONSIGLIATO	   	   	   	    	    
DESCRIZIONE DEL VASSOIO	Vassoi Versa Ecologic Series Pagina 206	Vassoi Versa Plus Pagina 207	Vassoi Versa Antibatterici VT/GP Pagina 208	Vassoi Versa con Decorazione GP Pagina 209	Vassoi Versa Superficie Antiscivolo GP/Lavabile in Lavastoviglie Pagina 209
MATERIALE	Materiale naturale + SMC – Poliestere rinforzato con fibra di vetro molto resistente	SMC – Poliestere rinforzato con fibra di vetro molto resistente	SMC – Poliestere rinforzato con fibra di vetro molto resistente	SMC – Poliestere rinforzato con fibra di vetro molto resistente + superficie in melamina	SMC – Poliestere rinforzato con fibra di vetro molto resistente + superficie antiscivolo
SUPERFICIE	Liscia	Liscia	Liscia	Liscia	Antiscivolo
SERVIZIO	Eccellente	Eccellente	Eccellente	Eccellente	Eccellente
PERSONALIZZAZIONE	Sì Δ Resistenza al calore: 90°C	No	No	No	Sì Δ Resistenza al calore: 80°C
ANNI DI GARANZIA**	5	5	5	5	2
PIEDINI DISTANZIATORI*	Sì	Sì	Sì	Sì	Sì
LAVABILE IN LAVASTOVIGLIE	Sì – frequentemente	Sì – frequentemente	Sì – frequentemente	Sì – frequentemente	Sì – frequentemente
RESISTENZA ALLE SOSTANZE CHIMICHE	Eccellente	Eccellente	Eccellente	Eccellente	Buona
ASCIUGATURA	Eccellente	Eccellente	Eccellente	Eccellente	Eccellente
RESISTENZA AGLI SBALZI TERMICI	Eccellente	Eccellente	Eccellente	Eccellente	Eccellente
RESISTENZA ALLA ROTTURA	Eccellente	Eccellente	Eccellente	Eccellente	Eccellente
RESISTENZA ALLA GRAFFIATURA	Eccellente	Eccellente	Eccellente	Eccellente	Buona
RESISTENZA ALLE MACCHIE	Eccellente	Eccellente	Eccellente	Eccellente	Buona
RESISTENZA AL CALORE	-40° a +140°C ‡	-40° a +140°C ‡	-40° a +140°C ‡	-40° a +90°C ‡	-40° a +80°C ‡
DIMENSIONI DISPONIBILI	5	5	6	3	4
FORME DISPONIBILI	4	4	3	1	1
COLORI DISPONIBILI	4	3	1	15	5

*I piedini distanziatori consentono la libera circolazione dell'aria e una perfetta impilatura.

**Garanzia proporzionale al prezzo originale contro i difetti di produzione.

‡Non raccomandati per carrelli riscaldati.

ΔPer i prezzi, contattare il rappresentante Cambro.

Se usate un'apparecchiatura per la disinfezione termochimica, contattateci. Vi aiuteremo a trovare il vassoio giusto per voi.

Elenco delle icone per l'uso raccomandato



Posti di ristoro /
Mense /
Self-Service



Catering /
Servizio cerimonie



Vassoi da
esposizione / buffet



Scuole



Spazi ristoro nei centri
commerciali / Ristoranti
a servizio rapido



Consegna pasti
a domicilio



Ospedali



Servizio pasti in
camera in albergo



Caseme

















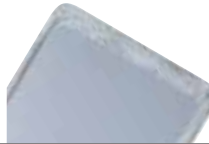









Prigioni / Istituti
di correzione



Ristoranti / Trattorie /
Piccoli ristoranti /
Birrerie / Bars / Clubs

GUIDA DEI PRODOTTI

VASSOI IN POLIESTERE

					
USO CONSIGLIATO	   	     	   	    	 
DESCRIZIONE DEL VASSOIO	Vassoi Versa VT/GP Pagine 210-211	Vassoi Versa Lite VL/GL Pagine 212-213	Vassoi Century™ Fun: Vassoi Versa VT/GP Vassoi Versa Lite VL/GL Pagina 214-215	Vassoi Versa Lite Antiscivolo VL/GL Pagina 216	Vassoi Versa Lite con Superficie di Gomma Antiscivolo VL/GL Pagina 217
MATERIALE	SMC – Poliestere rinforzato con fibra di vetro molto resistente	SMC – Poliestere rinforzato con fibra di vetro	SMC – Poliestere rinforzato con fibra di vetro / molto	SMC – Poliestere rinforzato con fibra di vetro + superficie di gomma antiscivolo	SMC – Poliestere rinforzato con fibra di vetro + superficie di gomma antiscivolo
SUPERFICIE	Liscia	Liscia	Liscia	Antiscivolo	Gomma antiscivolo
SERVIZIO	Eccellente	Eccellente	Eccellente	Eccellente	Eccellente
PERSONALIZZAZIONE	Sì Δ Resistenza al calore: 90°C	Sì Δ Resistenza al calore: 90°C	Sì Δ Resistenza al calore: 90°C	Sì Δ Resistenza al calore: 90°C	No
ANNI DI GARANZIA**	5	3	3	2	3
PIEDINI DISTANZIATORI*	Sì	Sì	Sì	Sì	Sì
LAVABILE IN LAVASTOVIGLIE	Sì – frequentemente	Sì – periodicità normale	Sì – periodicità normale	Sì – periodicità normale	Sì – periodicità normale
RESISTENZA ALLE SOSTANZE CHIMICHE	Eccellente	Buona	Buona	Buona	Buona
ASCIUGATURA	Eccellente	Eccellente	Eccellente	Eccellente	Eccellente
RESISTENZA AGLI SBALZI TERMICI	Eccellente	Buona	Buona	Buona	Buona
RESISTENZA ALLA ROTTURA	Eccellente	Buona	Buona	Buona	Buona
RESISTENZA ALLA GRAFFIATURA	Eccellente	Buona	Buona	Buona	Buona
RESISTENZA ALLE MACCHIE	Eccellente	Buona	Buona	Buona	Buona
RESISTENZA AL CALORE	-40° a +140°C ‡	-40° a +130°C ‡	-40° a +90°C ‡	-40° a +80°C ‡	-40° a +100°C ‡
DIMENSIONI DISPONIBILI	22	14	1	4	7
FORME DISPONIBILI	9	6	1	3	3
COLORI DISPONIBILI	12	8	14	4	2

*I piedini distanziatori consentono la libera circolazione dell'aria e una perfetta impilatura.

**Garanzia proporzionale al prezzo originale contro i difetti di produzione.

‡Non raccomandati per carrelli riscaldati.

ΔPer i prezzi, contattare il rappresentante Cambro.

Se usate un'apparecchiatura per la disinfezione termochimica, contattateci. Vi aiuteremo a trovare il vassoio giusto per voi.

VASSOI IN POLIESTERE

- Vassoi Versa Ecologic Series
- Vassoi Versa Plus
- Vassoi Versa Antibatterici
- Vassoi Versa
- Vassoi Versa con Decorazione (1)
- Vassoi Versa Superficie Antiscivolo
- Vassoi Century Fun

I vassoi in poliestere di alta qualità sono fatti con una base robusta e rinforzata, con fibre lunghe ed ulteriore fibra di vetro, per un'eccezionale resistenza agli urti. La resina poliestere isoftalica offre un'alta resistenza alle sostanze chimiche e ai raggi UV.

(1) Vassoi Versa personalizzati e vassoi Versa con decorazione includono uno strato superficiale in resina di melamina che migliora la protezione contro le macchie, le abrasioni e i graffi.

VASSOI VERSA LITE

- Vassoi VL/GL Century Fu
- Vassoi VL/GL
- Vassoi VL/GL con superficie antiscivolo
- Vassoi VL/GL con superficie di gomma antiscivolo

I vassoi in poliestere sono fatti con fibra di vetro e resina poliestere.



Posti di ristoro /
Mense /
Self-Service



Catering /
Servizio cerimonie



Scuole



Ospedali



Servizio pasti in
camera in albergo



Caseme









Ristoranti / Trattorie /
Piccoli ristoranti /
Birrerie / Bars / Clubs

GUIDA DEI PRODOTTI

VASSOI IN FIBRA DI VETRO

VASSOI CAMWEAR®



USO CONSIGLIATO						
DESCRIZIONE DEL VASSOIO	Vassoio Camtray® Pagine 218-222	Vassoio Antiscivolo Versa Camtrays Pagina 223	Vassoio per diete speciali Pagina 224	Vassoio Camlite® Pagina 224	Vassoio Camwear Pagina 225	Vassoio Camwear con Superficie Antiscivolo Pagina 225
MATERIALE	Strati di fibra di vetro + resina di poliestere	Strati di fibra di vetro + resina di poliestere + superficie antiscivolo	Strati di fibra di vetro + resina di poliestere	Strati di fibra di vetro + resina di poliestere	Camwear	Camwear + superficie antiscivolo
SUPERFICIE	Liscia	Antiscivolo	Liscia	Liscia	Ruvida	Antiscivolo
SERVIZIO	Eccellente	Eccellente	Eccellente	Eccellente	Eccellente	Eccellente
PERSONALIZZAZIONE	Sì Δ Resistenza al calore: 100°C	Sì Δ Resistenza al calore: 80°C	No	No	No	No
ANNI DI GARANZIA**	5	2	1	3	3	3
PIEDINI DISTANZIATORI*	Sì	Sì	Sì	Sì	Sì	Sì
LAVABILE IN LAVASTOVIGLIE	Sì – frequentemente	Sì – frequentemente	Sì – frequentemente	Sì – frequentemente	Sì – frequentemente	Sì – frequentemente
RESISTENZA ALLE SOSTANZE CHIMICHE	Buona	Buona	Buona	Buona	Buona	Buona
ASCIUGATURA	Eccellente	Eccellente	Eccellente	Eccellente	Eccellente	Eccellente
RESISTENZA AGLI SBALZI TERMICI	Eccellente	Eccellente	Eccellente	Eccellente	Eccellente	Eccellente
RESISTENZA ALLA ROTTURA	Eccellente	Eccellente	Buona	Buona	Eccellente	Eccellente
RESISTENZA ALLA GRAFFIATURA	Eccellente	Buona	Buona	Buona	Ottima	Buona
RESISTENZA ALLE MACCHIE	Eccellente	Buona	Eccellente	Eccellente	Ottima	Buona
RESISTENZA AL CALORE	-10° a +100°C ‡	-40° a +80°C ‡	-10° a +100°C ‡	-10° a +100°C ‡	-40° a +99°C ‡	-40° a +82°C ‡
DIMENSIONI DISPONIBILI	40	2	6	6	2	2
FORME DISPONIBILI	7	2	1	2	2	1
COLORI DISPONIBILI	52	3	52	9	2	2

*I piedini distanziatori consentono la libera circolazione dell'aria e una perfetta impilatura. **Garanzia proporzionale al prezzo originale contro i difetti di produzione. ΔPer i prezzi, contattare il rappresentante Cambro. ‡Non raccomandati per carrelli riscaldati.

VASSOI IN FIBRA DI VETRO

- Vassoio Camtray
- Vassoio Antiscivolo Versa Camtray
- Vassoio per diete speciali
- Vassoio Camlite

Fatti con un interno in robusta fibra di vetro, per una solida base del vassoio, ed una superficie liscia, abbinata a resina poliestere resistente agli urti e alle macchie.

VASSOI CAMWEAR

- Vassoio Camwear
- Prodotti Camwear altamente resistente, praticamente infrangibile.

- Vassoio Camwear con Superficie Antiscivolo
- Prodotti Camwear altamente resistente, praticamente infrangibile. La superficie antiscivolo trasparente e ruvida è resistente a graffi.



Posti di ristoro /
Mense /
Self-Service



Scuole



Spazi ristoro nei centri
commerciali / Ristoranti
a servizio rapido



Ospedali



Servizio pasti in
camera in albergo













Caserme



Ristoranti / Trattorie /
Piccoli ristoranti /
Birrerie / Bars / Clubs

GUIDA DEI PRODOTTI

	VASSOI IN FIBRA DI VETRO	VASSOI IN POLIPROPILENE	VASSOI IN FIBRA DI VETRO	VASSOI DI LEGNO	
					
USO CONSIGLIATO					
DESCRIZIONE DEL VASSOIO	Vassoi Camtread® e Serie Designer Pagina 226	Vassoi Treadlite™ Pagina 227	Vassoi Polytreed® Pagina 227	Vassoi EpicTread™ Pagina 228	Vassoi in legno con superficie antiscivolo Pagine 228
MATERIALE	Strati di fibra di vetro + resina di poliestere + superficie di gomma antiscivolo	Strati di fibra di vetro + resina di poliestere + superficie di gomma antiscivolo	Polipropilene + Superficie di gomma antiscivolo	Strati di fibra di vetro + Superficie antiscivolo idrorepellente	Impiallacciatura in faggio / mogano + superficie antiscivolo
SUPERFICIE	Gomma antiscivolo	Gomma antiscivolo	Gomma antiscivolo	Antiscivolo	Antiscivolo
SERVIZIO	Eccellente	Buona	Buona	Buona	Buona
PERSONALIZZAZIONE	Sì Δ	No	No	Sì Δ Resistenza al calore: 90°C	Sì
ANNI DI GARANZIA**	5	1	1	2	3
PIEDINI DISTANZIATORI*	Sì	Sì	Sì	Sì	No
LAVABILE IN LAVASTOVIGLIE	Sì – frequentemente	Sì – frequentemente	Sì – periodicità minima	Sì – periodicità minima	Sì – periodicità minima
RESISTENZA ALLE SOSTANZE CHIMICHE	Buona	Buona	Buona	Buona	Buona
ASCIUGATURA	Eccellente	Buona	Buona	Buona	Buona
RESISTENZA AGLI SBALZI TERMICI	Eccellente	Buona	Buona	Buona	Buona
RESISTENZA ALLA ROTTURA	Buona	Buona	Buona	Buona	Buona
RESISTENZA ALLA GRAFFIATURA	Eccellente	Buona	Buona	Buona	Buona
RESISTENZA ALLE MACCHIE	Buona	Buona	Buona	Buona	Buona
RESISTENZA AL CALORE	-10° a +100°C ‡	-10° a +80°C ‡	-10° a +80°C ‡	-10° to +90°C ‡	-10° a +100°C ‡
DIMENSIONI DISPONIBILI	16	2	6	2	7
FORME DISPONIBILI	5	1	2	1	3
COLORI DISPONIBILI	2	2	2	6	1

*I piedini distanziatori consentono la libera circolazione dell'aria e una perfetta impilatura.

**Garanzia proporzionale al prezzo originale contro i difetti di produzione.

ΔPer i prezzi, contattare il rappresentante Cambro.

‡Non raccomandati per carrelli riscaldati.

VASSOI IN FIBRA DI VETRO

- Vassoi Camtread
- Vassoi Treadlite
- Vassoi EpicTread

Fatti con un interno in robusta fibra di vetro, per una solida base del vassoio, ed una superficie liscia, abbinata a resina poliestere resistente agli urti e alle macchie.



Catering /
Servizio cerimonie



Servizio pasti in
camera in albergo



Ristoranti / Trattorie /
Piccoli ristoranti /
Birrerie / Bars / Clubs

VASSOI IN POLIPROPILENE

- Vassoi Polytreed

I vassoi Polytreed hanno una superficie di gomma antiscivolo incorporata direttamente nel vassoio.

GUIDA DEI PRODOTTI

VASSOI DI LEGNO

VASSOI IN LAMINATO



USO CONSIGLIATO



DESCRIZIONE DEL VASSOIO	Vassoi in legno con superficie liscia Pagina 229	Vassoi CORFÙ in laminato con superficie di gomma antiscivolo Pagina 230	Vassoi MIKONOS in laminato con superficie antiscivolo Pagina 231	Vassoi CAPRI in laminato con superficie liscia Pagine 232-233	Vassoi MADEIRA in laminato con superficie di legno ruvida Pagina 234
MATERIALE	Impiallacciatura in faggio	Laminato + superficie di gomma antiscivolo	Laminato + superficie antiscivolo	Laminato	Laminato
SUPERFICIE	Liscia	Gomma antiscivolo	Antiscivolo	Liscia	Ruvida
SERVIZIO	Buona	Eccellente	Buona	Buona	Buona
PERSONALIZZAZIONE	No	Sì†	Sì	Sì	No
ANNI DI GARANZIA**	3	3	3	3	3
PIEDINI DISTANZIATORI*	No	No	No	No	No
LAVABILE IN LAVASTOVIGLIE	Sì - normale	Sì - periodicità normale	Sì - periodicità normale	Sì - periodicità normale	Sì - periodicità normale
RESISTENZA ALLE SOSTANZE CHIMICHE	Eccellente	Eccellente	Buona	Eccellente	Eccellente
ASCIUGATURA	Buona	Buona	Buona	Buona	Buona
RESISTENZA AGLI SBALZI TERMICI	Buona	Buona	Buona	Buona	Buona
RESISTENZA ALLA ROTTURA	Buona	Buona	Buona	Buona	Buona
RESISTENZA ALLA GRAFFIATURA	Buona	Buona	Buona	Buona	Buona
RESISTENZA ALLE MACCHIE	Buona	Buona	Buona***	Eccellente	Eccellente
RESISTENZA AL CALORE	-10° a +100°C ‡	-10° a +100°C ‡	-10° a +100°C ‡	-10° a +100°C ‡	-10° a +100°C ‡
DIMENSIONI DISPONIBILI	14	8	15	22	10
FORME DISPONIBILI	4	2	3	5	4
COLORI DISPONIBILI	1	2	6	14	9

*I piedini distanziatori consentono la libera circolazione dell'aria e una perfetta impilatura.

**Garanzia proporzionale al prezzo originale contro i difetti di produzione.

***Resistenza limitata alle macchie del colore Betulla (E75).

‡Non raccomandati per carrelli riscaldati.

†Solo il lato posteriore dei vassoi Corfù può essere personalizzato.

VASSOI DI LEGNO

- Superficie liscia
- Superficie trasparente antiscivolo

Prodotti con un'impiallacciatura di diversi strati di faggio / mogano naturale e resina sintetica stampata ad elevata temperatura e pressione.

Sulla superficie viene applicato ad alta pressione un doppio strato di melamina, che consente il lavaggio regolare dei vassoi.

VASSOI IN LAMINATO

- Corfù*
- Capri
- Mykonos
- Madeira

Prodotti con strati di carta saturata di melamina e resina sintetica compressi e stampati ad elevata temperatura e pressione.

Sulla superficie viene applicato ad alta pressione un doppio strato di melamina, che consente il lavaggio regolare dei vassoi.

* I vassoi laminati presentano una superficie di gomma anti-scivolo incorporata direttamente nel vassoio.

Nota: tutti i vassoi in laminato plastico devono essere asciugati prima dell'impilaggio.



Posti di ristoro /
Mense /
Self-Service



Catering /
Servizio cerimonie



Servizio pasti in
camera in albergo



Ristoranti / Trattorie /
Piccoli ristoranti /
Birrerie / Bars / Clubs

GUIDA DEI PRODOTTI

VASSOI IN OLIPROPILENE

VASSOI A SCOMPARTI

VASSOI DA ESPOSIZIONE



USO CONSIGLIATO



DESCRIZIONE DEL VASSOIO	Vassoi Fast Food Pagina 235	Vassoi Camwear® Pagina 236-238	ABS Pagina 236	Vassoi Resistente Al Calore Pagina 239	Vassoi Copolimero Pagina 240	Vassoi Market Pagina 240
MATERIALE	Polipropilene	Camwear	ABS	Vassoi resistente al calore	Copolimero	Strati di fibra di vetro + resina di poliestere
SUPERFICIE	Ruvida	Ruvida	Ruvida	Ruvida	Ruvida	Liscia
SERVIZIO	Buona	Eccellente	Eccellente	Eccellente	Eccellente	Eccellente
PERSONALIZZAZIONE	Sì Δ Resistenza al calore: 80°C	No	No	No	No	No
ANNI DI GARANZIA**	3	3	2	2	2	3
PIEDINI DISTANZIATORI*	Sì	Sì	Sì	Sì	Sì	Sì
LAVABILE IN LAVASTOVIGLIE	Sì – periodicità minima	Sì – frequentemente	Sì – frequentemente	Sì – frequentemente	Sì – periodicità minima	Sì – frequentemente
RESISTENZA ALLE SOSTANZE CHIMICHE	Eccellente	Buona	Eccellente	Ottima	Eccellente	Buona
ASCIUGATURA	Buona	Eccellente	Eccellente	Ottima	Eccellente	Eccellente
RESISTENZA AGLI SBALZI TERMICI	Buona	Eccellente	Buona	Ottima	Buona	Eccellente
RESISTENZA ALLA ROTTURA	Buona	Eccellente	Buona	Ottima	Eccellente	Buona
RESISTENZA ALLA GRAFFIATURA	Buona	Ottima	Ottima	Ottima	Ottima	Buona
RESISTENZA ALLE MACCHIE	Buona	Ottima	Ottima	Ottima	Ottima	Eccellente
RESISTENZA AL CALORE	-10° a +80°C ‡	-40° a +99°C ‡	-10° a +82°C ‡	-40° a +149°C	-10° a +80°C ‡	-10° a +100°C ‡
DIMENSIONI DISPONIBILI	4	8	1	1	8	19
FORME DISPONIBILI	2	7	1	1	8	2
COLORI DISPONIBILI	14	10***	6	1	7	5

*I piedini distanziatori consentono la libera circolazione dell'aria e una perfetta impilatura.

**Garanzia proporzionale al prezzo originale contro i difetti di produzione.

***Non disponibile per tutti i tipi di vassoi.

ΔPer i prezzi, contattare il rappresentante Cambro.

‡Non raccomandati per carrelli riscaldati.

VASSOI IN POLIPROPILENE

– Vassoi per fast food

I vassoi per fast food hanno la superficie ruvida che nasconde i graffi ed offre una maggiore tenuta ai piatti per evitare che scivolino.

VASSOI A SCOMPARTI

– Vassoi Camwear

Prodotti in Camwear altamente resistente, praticamente infrangibile.

– Vassoio ABS

Prodotti con ABS altamente resistente agli urti, al calore e alle sostanze chimiche.

– Vassoi in Copolimero

Prodotti in copolimero, economici, impilabili e resistenti alla rottura.

– Vassoi Resistenti al Calore

Prodotti con materiale resistente al calore.

VASSOI DA ESPOSIZIONE

– Vassoi Market

Prodotti in fibra di vetro antiodore e antiurto ad alta resistenza.



Vassoi da esposizione / buffet



Scuole



Spazi ristoro nei centri commerciali / Ristoranti a servizio rapido



Consegna pasti a domicilio



Casermes



Prigioni / Istituti di correzione

PERSONALIZZAZIONE

Maggiori vantaggi con la personalizzazione

Promuovete la vostra attività verso clienti e dipendenti con l'apposizione del vostro simbolo, marchio, slogan o decorazione sui nostri vassoi.

Come ordinare i vassoi personalizzati

1) Scegliete il colore del vassoio, il tipo di decorazione o il disegno da voi preferiti.

2) Forniteci gli impianti fotografici pronti per la stampa, indicando la posizione sul vassoio.

3) A seconda del tipo di vassoio, Cambro può produrre grafica a 1, 2, 3 e 4 colori, nonché in quadricromia.

Il cliente dovrà fornire:

a. File elettronico della grafica su CD-ROM per Mac o PC.

Accettiamo i seguenti formati:

- File Adobe Illustrator, Corel Draw, Macromedia

Freehand, Adobe Photoshop nei formati JPEG, TIFF o EPS.

- Le dimensioni dei file devono essere esattamente uguali alle dimensioni della riproduzione, alla risoluzione di 300dpi.

b. Illustrazione su carta: La qualità della grafica deve essere nitida e idonea per la scansione. Specificare il numero PANTONE per ogni colore, oppure indicare se è in quadricromia.

4) Per ogni richiesta di personalizzazione effettuata senza invio di grafica completa, pronta per la stampa, addebitiamo *** all'ora. Vi contatteremo in caso tale onere debba esservi addebitato, fornendovi anche il preventivo del costo.

5) Esecuzione di un campione:

a. Per ogni nuovo lavoro, sottoporremo al cliente, per la

sua approvazione, un campione finito.

b. Il primo campione, con un ordine d'acquisto irrevocabile, è gratis (escluse le spese di spedizione).

c. I campioni non accompagnati da un ordine d'acquisto irrevocabile, o le richieste di più di un campione, saranno assoggettati ad un addebito fisso di:

– Vassoi in poliestere, fibra di vetro e laminato plastico: *** per campione (più le spese di spedizione)

– Vassoi in polipropilene per fast food: *** netti per campione (più le spese di spedizione)

d. Al ricevimento di un ordine d'acquisto irrevocabile, il conto del cliente verrà accreditato per il costo di un campione.

6) I costi della personalizzazione si applicano sia agli ordini iniziali che alle ordinazioni.

VASSOI IN POLIESTERE

Vassoi Versa VT/GP

Vassoi Versa Lite VL/GL

- La personalizzazione è indicata solamente per i seguenti modelli di vassoi:

Vassoi Versa:

VT1216, VT1418, VT2632, VT3253, VT3343, VT3343C, VT3646C, VT3753, VT3853, GP0540, GP1070, GP1080, GP3074, GP3980, GP4002, GP4210, GP4004, GP4701, GP4709, GP4853

Vassoi Versa Lite:

VL1014, VL1216, VL1418, VL2632, VL3253, VL3343, VL3343C, VL3646C, VL3753, GL0540, GL1070, GL1080, GL3074, GL3980, GL4002, GL4210, GL4701, GL4709

- **Quantità minima:** 120 vassoi per ciascuna misura.
- **Tempi di produzione del campione:** 10 giorni lavorativi + tempi di spedizione e consegna, dal giorno di ricevimento della grafica.
- **Tempi di evasione dell'ordine:** Fino a 4-6 settimane + tempi di spedizione e consegna, dal giorno di approvazione della grafica e della conferma dell'ordine.
- La richiesta di ulteriori campioni non accompagnata da un ordine d'acquisto irrevocabile sarà addebitata al costo di *** netti per campione (più le spese di spedizione).

Processo di stampa applicabile:

Processo di stampa in quadricromia consente la stampa di grafica monocromatica o a più colori, nonché la riproduzione di immagini fotografiche.

Colori consigliati per la personalizzazione dei vassoi Versa VT/GP:

Caffè macchiato (A21), Sahara (A22), grigio chiaro (A27), Bianco perla (A33), terrazzo (A86).

Per i seguenti colori, rivolgersi al Servizio Clienti Cambro per la revisione della grafica: giallo magico (A25), menta magica (A26).

Colori consigliati per la personalizzazione dei vassoi Versa Lite VL/GL:

Fumo macchiato (A20), caffè macchiato (A21), Sahara (A22), grigio chiaro (A27), bianco perla (A33) e terrazzo (A86).

Area stampabile: La grafica può coprire la superficie piatta del vassoio, fino a 1 cm dal bordo interno del vassoio.

Spese di personalizzazione per vassoio:

QUANTITÀ CAD. ULTERIORI ADDEBITI NETTI

120-300 ***

312-996 ***

1,008 e oltre ***

***Per i prezzi, contattare il rappresentante Cambro.



VASSOI IN FIBRA DI VETRO

-Vassoi Camtray®

- La personalizzazione è disponibile per tutte le misure di vassoi Camtray (tranne i vassoi a scomparti, illustrati nel catalogo generale Cambro).

• **Quantità minima:**

Serigrafia: 144 vassoi per ciascuna dimensione.

Stampa in quadricromia: 72 vassoi per ciascuna dimensione.

• **Tempi di produzione del campione:** 10 giorni lavorativi + tempi di spedizione e consegna, dal giorno di ricevimento della grafica.

• **Tempi di evasione dell'ordine:** Fino a 4-6 settimane + tempi di spedizione e consegna, dal giorno di approvazione della grafica e della conferma dell'ordine.

• La richiesta di ulteriori campioni non accompagnata da un ordine d'acquisto irrevocabile sarà addebitata al costo di *** netti per campione (più le spese di spedizione).

Processo di stampa applicabile: Serigrafia e stampa in quadricromia.

a. La Serigrafia consente la stampa della grafica con uno o più colori posti l'uno accanto all'altro. Questo metodo non consente la stampa di sfumature né la riproduzione fotografica. La serigrafia è più indicata per la stampa di grafica di colore chiaro su vassoi di colore scuro.

Area stampabile: La grafica può coprire l'intera superficie del vassoio, da bordo a bordo.

b. Processo di in quadricromia consente la stampa di grafica monocromatica o a più colori, nonché la riproduzione di immagini fotografiche. Questo metodo può essere usato solo su vassoi di colore chiaro. I vassoi di colore più scuro rendono ancora più scuri i colori della grafica.

Colori dei vassoi consigliati per la stampa in quadricromia: Pergamena antica (101), pesca chiaro (106), pesca scuro (117), bianco (148), azzurro cielo (177), verde lime (429), spuma di limone (536), giallo cammeo (537), bianco cottage (538).

Area stampabile: La grafica può coprire la superficie piatta del vassoio, fino a 1 cm dal bordo interno del vassoio.

Spese di personalizzazione per vassoio:

QUANTITÀ CAD. ULTERIORI ADDEBITI NETTI

144*-299** ***

300 e oltre Gratis

*Quantità minima per la stampa in quadricromia.

**Quantità minima per la stampa serigrafica.

***Per i prezzi, contattare il rappresentante Cambro.



1418

PERSONALIZZAZIONE

VASSOI IN LAMINATO

Corfù, Capri, Mykonos, Madeira

- Tutti i vassoi in laminato di qualsiasi dimensione possono essere personalizzati o prodotti nei colori preferiti dal cliente. La riproduzione esatta del colore del cliente viene considerata come personalizzazione.
- I lati anteriore e posteriore dei vassoi possono essere personalizzati, tranne i vassoi Corfù nei quali può essere personalizzato solo il lato posteriore. Le spese di personalizzazione sono da calcolarsi per lato del vassoio.
- **Quantità minima:** 120 vassoi per ciascuna misura.



- **Tempi di produzione del campione:** 10 giorni lavorativi + tempi di spedizione e consegna, dal giorno di ricevimento della grafica.
- **Tempi di evasione dell'ordine:** Fino a 4-6 settimane + tempi di spedizione e consegna, dal giorno di approvazione della grafica e della conferma dell'ordine.
- La richiesta di ulteriori campioni non accompagnata da un ordine d'acquisto irrevocabile sarà

addebitata al costo di *** netti per campione (più le spese di spedizione).

Processo di stampa applicabile:

Stampa in quadricromia e Riproduzione esatta del colore del cliente.

a. Processo di stampa in quadricromia consente la stampa di grafica monocromatica o a più colori, nonché la riproduzione di immagini fotografiche.

b. Riproduzione esatta del colore del cliente: La riproduzione esatta del colore del cliente viene considerata come personalizzazione. Per produrre un qualsiasi colore, fornire il numero PANTONE alla Cambro.

Area stampabile: La grafica può coprire l'intera superficie del vassoio, da bordo a bordo. A causa della rifinitura, le dimensioni della grafica devono essere di 4 cm più grandi delle dimensioni del vassoio su ciascun lato (esempio: Dimensione del vassoio: 36 x 46 cm – Dimensioni della grafica: 40 x 50 cm).

Spese di personalizzazione per vassoio:

QUANTITÀ CAD.	ULTERIORI ADDEBITI NETTI
120 e oltre	***

***Per i prezzi, contattare il rappresentante Cambro.

VASSOI IN POLIPROPILENE

Vassoi fast food

- vassoi per fast food di ogni dimensione possono essere personalizzati, tranne il modello 1217FFH.
- **Quantità minima:** 288 vassoi per ciascuna misura.
- **Tempi di produzione del campione:** 10 giorni lavorativi + tempi di spedizione e consegna, dal giorno di ricevimento della grafica.



- **Tempi di evasione dell'ordine:** Fino a 4-6 settimane + tempi di spedizione e consegna, dal giorno di approvazione della grafica e della conferma dell'ordine.

- La richiesta di ulteriori campioni non accompagnata da un ordine d'acquisto irrevocabile sarà addebitata al costo di *** netti per campione (più le spese di spedizione).

Processo di stampa applicabile:

Processo di stampa di 1 colore a caldo. A causa del processo di applicazione sulla superficie ruvida del vassoio, il colore bianco, anche se selezionabile, non è consigliato.

Area stampabile: La grafica non può superare la dimensione massima di 15 x 15 cm.

Costo della personalizzazione:

Addebito una-tantum della matrice: *** netti per ordine

Ulteriori addebiti netti per vassoio:

QUANTITÀ CAD.	ULTERIORI ADDEBITI NETTI
288-767	***
768-1,199	***
1,200-5,999	***
6,000-11,999	***
12,000 e oltre	***

***Per i prezzi, contattare il rappresentante Cambro.

VASSOI CAMTREAD

Personalizzazione del retro del vassoio e stampaggio in rilievo della superficie di gomma

- **Camtread dagli USA:** Misure disponibili: tutte le misure Camtread
- **Camtread dall'Europa:** Misure disponibili: 1100CT, 1400CT, 1600CT e 1800CT
- **Tempi di produzione del campione:** 10 giorni lavorativi + tempi di spedizione e consegna dal giorno di ricevimento della grafica.
- **Tempi di evasione dell'ordine:** fino a 4-6 settimane + tempi di spedizione e consegna dal giorno di approvazione della grafica e della conferma dell'ordine.

- La richiesta di ulteriori campioni non accompagnata da un ordine di acquisto irrevocabile sarà addebitata al costo di *** netto per campione. (più le spese di spedizione.)

Processo di stampa di personalizzazione applicabile al retro del vassoio:

Processo di stampa in quadricromia consente la stampa di grafica monocromatica o a più colori nonché la riproduzione di immagini fotografiche.

Camtread dagli USA: per la personalizzazione del retro del vassoio, sono raccomandati i vassoi bianchi.

Area stampabile: la grafica può coprire la superficie piatta del vassoio fino a 2,54 cm dal bordo esterno del vassoio.

Spese di personalizzazione per vassoio:

QUANTITÀ CAD.	ULTERIORI ADDEBITI NETTI
Camtread dagli USA	
72-144	***
145-288	***
289-432	***
433 e oltre	Gratis
Camtread dall'Europa	
120 e oltre	***

Stampaggio in rilievo della superficie in gomma

- **Formato del file elettronico:** Formati Adobe Illustrator EPS.

Area stampabile del processo di stampaggio in rilievo:

la grafica può coprire la superficie piatta del vassoio fino a 2,54 cm dal bordo interno del vassoio.

Spese di personalizzazione con stampaggio in rilievo per vassoio:

QUANTITÀ CAD.	ULTERIORI ADDEBITI NETTI
Camtread dagli USA	
72 e oltre	***
Camtread dall'Europa	
156 e oltre	***

***Per i prezzi, contattare il rappresentante Cambro.

VASSOI VERSA IN POLIESTERE – ECOLOGIC SERIES

SPECIFICHE

Materiale	Materiale naturale + Poliestere
Caratteristiche della superficie	Liscia
Servizio	Eccellente
Supporti sporgenti	Sì
Lavabili in lavastoviglie	Sì – Frequentemente
Resistenza alle sostanze chimiche	Eccellente
Test di asciugatura	Eccellente
Resistenza agli sbalzi termici	Eccellente
Resistenza alla rottura	Eccellente
Resistenza ai graffi	Eccellente
Resistenza alle macchie	Eccellente
Resistenza al calore	da -40° a +140°C‡



PROPOR-
ZIONALMENTE

‡Non raccomandati per carrelli riscaldati.

USO CONSIGLIATO

Alto volume d'impiego /
Uso frequente

- Ospedali
- Scuole
- Università
- Posti di ristoro / Mense / Self-Service
- Caserme

Disponibile solo presso Cambro
European Logistics (CEL), Germania e
Cambro Özyaz Turchia.

Quantitativo minimo dell'ordine
dal CEL: non in stock, 240 pezzi.
Non vendibili singolarmente.



Forma ad
alto profilo

Forma a
basso profilo



Design a
basso profilo

Forma a
bordo piatto

Prodotto con
resina derivata da
materiali naturali.



GPE4002

In media, più leggero del 20%
rispetto al modello Versa Tray
standard. Movimentazione
facile e comoda.

Vassoio in poliestere ad alte
prestazioni con angoli e
bordi rinforzati per un'ottima
protezione contro gli urti.



I piedini di impilaggio mantengono
i vassoi bene impilati in posizione e
assicurano l'adeguato flusso d'aria.

CODICE	DIMENSIONE
Vassoi Versa – Forma ad alto profilo	
VTE1418	35,5 x 45,7 cm
VTE3343	33 x 43
Vassoi Versa – Forma a basso profilo	
VTE3253	32,5 x 53
VTE3753	37 x 53
Vassoi Versa Century™ – Design a basso profilo	
VTE3646C	35,5 x 45,7
Vassoi Versa – Forma a bordo piatto	
GPE0540	34,4 x 46
GPE3980	37 x 53
GPE4002*	32,5 x 53
GPE4004**	32,5 x 53

Confezione da cad.: 12

*Dotati di angoli rinforzati per la rimozione automatica
dal nastro trasportatore delle lavastoviglie.

**Superficie ruvida nella parte superiore per ridurre lo scivolamento dei piatti.

Non disponibile nel colore Carbone (A72).

***Il colore Grigio Antracite A72 potrebbe graffiarsi se non trattato correttamente.



Personalizzazione Per i prezzi,
contattare il rappresentante
Cambro.

Colori dei vassoi:



A21

Caffè Macchiato

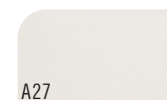

A27

Grigio Chiaro



A72

Grigio Antracite***

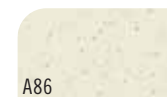

A86

Terrazzo

VASSOI VERSA IN POLIESTERE PLUS

SPECIFICHE

Materiale	SMC – Poliestere di alta qualità rinforzato con fibra di vetro
Caratteristiche della superficie	Liscia
Servizio	Eccellente
Supporti sporgenti	Sì
Lavabili in lavastoviglie	Sì – Frequentemente
Resistenza alle sostanze chimiche	Eccellente
Test di asciugatura	Eccellente
Resistenza agli sbalzi termici	Eccellente
Resistenza alla rottura	Eccellente
Resistenza ai graffi	Eccellente
Resistenza alle macchie	Eccellente
Resistenza al calore	da -40° a +140°C‡



‡Non raccomandati per carrelli riscaldati.

Disponibile solo presso Cambro European Logistics (CEL), Germania e Cambro Özay Turchia.

USO CONSIGLIATO

Alto volume d'impiego /
Uso frequente

- Ospedali
- Scuole
- Università
- Posti di ristoro / Mense / Self-Service
- Caserme

PRODOTTI E COLORI A STOCK NEL NOSTRO MAGAZZINO EUROPA

VT3646C, GP1070, GP4002, GP4004, VT1418: (S60)

Quantitativo minimo dell'ordine dal CEL: Articolo in stock, una confezione; articolo, non in stock, 240 pezzi. Non vendibili singolarmente.



Forma ad alto profilo

Forma a basso profilo



Design a basso profilo

Forma a bordo piatto



GP4002

Facile Manutenzione

Lavabile in lavastoviglie - Lavare con la frequenza desiderata.

I piedini di impilaggio mantengono i vassoi bene impilati in posizione e assicurano l'adeguato flusso d'aria.

Lunga Durata

Maggiore resistenza ai graffi.

L'esclusiva miscela del materiale riduce la visibilità dei graffi.

Gli angoli ed i bordi rinforzati proteggono e rendono più forte il vassoio.



CODICE

DIMENSIONE

Vassoi Versa – Forma ad alto profilo

VT1418	35,5 x 45,7 cm
VT3343	33 x 43

Vassoi Versa – Forma a basso profilo

VT2632	32,5 x 26,5
VT3253	32,5 x 53
VT3753	37 x 53

Vassoi Versa Century™ – Design a basso profilo

VT3646C	35,5 x 45,7
---------	-------------

Vassoi Versa – Forma a bordo piatto

GP1070	32,5 x 26,5
GP3980	37 x 53
GP4002	32,5 x 53
GP4004	32,5 x 53

Confezione da cad.: 12

VASSOI VERSA ANTIBATTERICI CAMGUARD®

SPECIFICHE

Materiale	SMC – Poliestere di alta qualità rinforzato con fibra di vetro
Caratteristiche della superficie	Liscia
Servizio	Eccellente
Supporti sporgenti	Sì
Lavabili in lavastoviglie	Sì – Frequentemente
Resistenza alle sostanze chimiche	Eccellente
Test di asciugatura	Eccellente
Resistenza agli sbalzi termici	Eccellente
Resistenza alla rottura	Eccellente
Resistenza ai graffi	Eccellente
Resistenza alle macchie	Eccellente
Resistenza al calore	da -40° a +140°C‡



PROPOR-
ZIONAL-
MENTE

‡ Non raccomandati per carrelli riscaldati.

USO CONSIGLIATO

Alto volume d'impiego /
Uso frequente

- Ospedali
- Scuole
- Università
- Posti di ristoro / Mense / Self-Service
- Caserme

Disponibile solo presso Cambro
European Logistics (CEL), Germania e
Cambro Özy Turchia.

Quantitativo minimo dell'ordine
dal CEL: non in stock, 240 pezzi.
Non vendibili singolarmente.

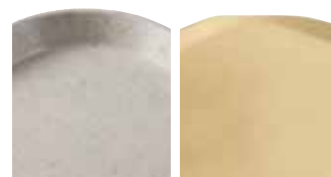

Forma ad
alto profilo

Design a
basso profilo



Forma a
basso profilo

camguard

ANTIMICROBIAL TRAYS

I vassoi incorporano proprietà antimicrobiche che li proteggono dalla crescita microbica e dagli odori causati da batteri. Questa protezione rimane anche a seguito di lavaggio e usura.

Prova di 24 ore per il confronto fra una superficie non protetta e una superficie protetta Camguard

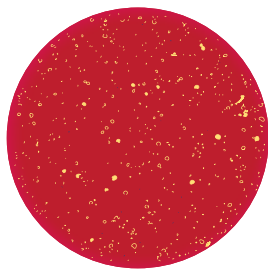

Non protetta

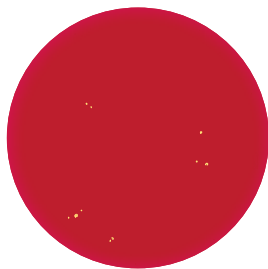

Protetta con Camguard



Il basso profilo innovativo e il design d'avanguardia degli spigoli aumenta lo spazio utile dei vassoi e il comfort dei clienti durante i pasti.



Gli angoli rinforzati in poliestere forniscono una maggiore protezione degli spigoli e dei bordi contro gli urti.



I piedini di impilaggio mantengono i vassoi bene impilati in posizione e assicurano l'adeguato flusso d'aria.



CODICE	DIMENSIONE
Vassoi Versa – Forma ad alto profilo	
VT1418AB	35,5 x 45,7 cm
VT3343AB	33 x 43
Vassoi Versa Century™ – Design a basso profilo	
VT3646CAB	35,5 x 45,7
VT3343CAB	32,9 x 43
Vassoi Versa – Forma a basso profilo	
GP1070AB*	32,5 x 26,5
GP1080AB*	37 x 26,5
GP3980AB*	53 x 37
GP4002AB*	53 x 32,5

Confezione da cad.: 12

* Progettati con angoli rinforzati per l'impilaggio automatico sugli appositi nastri trasportatori e lavastoviglie.

Colore dei
vassoi:

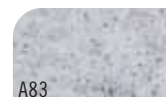

A83

Granito

VASSOI VERSA IN POLIESTERE DECORATI CON SUPERFICIE LISCIA O ANTISCIVOLO SPECIFICHE

Materiale	SMC – Poliestere di alta qualità rinforzato con fibra di vetro + superficie in melamina	SMC – Poliestere di alta qualità rinforzato con fibra di vetro + superficie antiscivolo
Caratteristiche della superficie	Liscia	Antiscivolo
Servizio	Eccellente	Eccellente
Supporti sporgenti	Sì	Sì
Lavabili in lavastoviglie	Sì – Frequentemente	Sì – Frequentemente
Resistenza alle sostanze chimiche	Eccellente*	Buona
Test di asciugatura	Eccellente	Eccellente
Resistenza agli sbalzi termici	Eccellente	Eccellente
Resistenza alla rottura	Eccellente	Eccellente
Resistenza ai graffi	Eccellente	Buona
Resistenza alle macchie	Eccellente	Buona
Resistenza al calore	da -40° a +90°C‡	da -40° a +80°C‡



Forma a bordo piatto

‡ Non raccomandati per carrelli riscaldati.

* Se usate un'apparecchiatura per la disinfezione termochimica, contattateci. Vi aiuteremo a trovare il vassoio giusto per voi.

Personalizzazione Per i prezzi, contattare il rappresentante Cambro.

USO CONSIGLIATO

Alto volume d'impiego /
Usò frequente

- Ospedali
- Scuole
- Università
- Posti di ristoro / Mense / Self-Service
- Caserme

Disponibile solo presso Cambro European Logistics (CEL), Germania e Cambro Özyay Turchia.

PRODOTTI E COLORI A STOCK NEL NOSTRO MAGAZZINO EUROPA

GP4002, GP4002NS: (B93)

Quantitativo minimo dell'ordine dal CEL: Articolo in stock, una confezione; articolo, non in stock, 120 pezzi. Non vendibili singolarmente.

CODICE	DIMENSIONE	CONFEZIONE DA CAD.
Superficie Liscia – Forma a bordo piatto		
GP0540†	46 x 34,4 cm	12
GP3980†	53 x 37	12
GP4002†	53 x 32,5	12
GP4004	53 x 32,5	12
Superficie Antiscivolo** – Forma a bordo piatto		
GP3980NS†	53 x 37	12
GP4002NS†	53 x 32,5	12
GP0540NS†	46 x 34,4	12
GP1080NS†	37 x 26,5	12

** Disponibile solo nei colori: B22, B93, B99, B100.

† Dotati di angoli rinforzati per la rimozione automatica dal nastro trasportatore delle lavastoviglie.

Decorazioni e colori base dei vassoi:

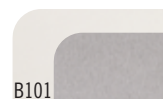

B101
Vassoio acciaio levigato su grigio chiaro



B27
Vassoio grigio chiaro su grigio chiaro

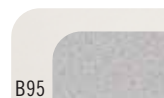

B95
Vassoio bianco zigrinato su grigio chiaro

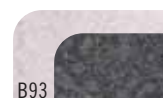

B93
Vassoio titano su granito

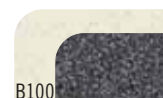

B100
Vassoio nero zigrinato su terrazzo



B22
Vassoio Sahara su Sahara



B99
Vassoio nero zigrinato su grigio chiaro

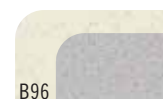

B96
Vassoio bianco zigrinato su terrazzo



VASSOI VERSA IN POLIESTERE CON SUPERFICIE LISCIA

SPECIFICHE

Materiale	SMC – Poliestere di alta qualità rinforzato con fibra di vetro
Caratteristiche della superficie	Liscia
Servizio	Eccellente
Supporti sporgenti	Sì
Lavabili in lavastoviglie	Sì – Frequentemente
Resistenza alle sostanze chimiche	Eccellente
Test di asciugatura	Eccellente
Resistenza agli sbalzi termici	Eccellente
Resistenza alla rottura	Eccellente
Resistenza ai graffi	Eccellente
Resistenza alle macchie	Eccellente
Resistenza al calore*	da -40° a +140°C‡



PROPORZIONALMENTE

‡Non raccomandati per carrelli riscaldati.

Personalizzazione, vedi pagina 204.

*Personalizzazione, resistenza al calore: 90°C.

USO CONSIGLIATO

Alto volume d'impiego /
Uso frequente

- Ospedali
- Scuole
- Università
- Posti di ristoro / Mense / Self-Service
- Caserme

PRODOTTI E COLORI A STOCK NEL NOSTRO MAGAZZINO EUROPA

VT1418 VT2632: (A72), (A83)
VT3253: (A72), (A83), (A86) VT3343: (A72)
VT3753: (A83) VT3646C: (A72)

Quantitativo minimo dell'ordine dal CEL: Articolo in stock, una confezione; articolo, non in stock, 120 pezzi. Non vendibili singolarmente.



Forma ad alto profilo

Forma a basso profilo



Design a basso profilo

Forma a bordo piatto

Disponibile solo presso Cambro European Logistics (CEL), Germania e Cambro Özyay Turchia.

CODICE	DIMENSIONE	CONFEZIONE DA CAD.
Vassoi Versa – Forma ad alto profilo		
VT1216	30,5 x 41,5 cm	12
VT1418	35,5 x 45,7	12
VT1418TR – Salvaspazio	35,5 x 45,7	12
VT1520	38 x 51,5	12
VT3343	33 x 43	12

Vassoi Versa – Forma ad alto profilo



Vassoi Versa – Forma a basso profilo

CODICE	DIMENSIONE	CONFEZIONE DA CAD.
Vassoi Versa – Forma a basso profilo		
VT2632	32,5 x 26,5 cm	12
VT3253	32,5 x 53	12
VT3753	37 x 53	12
VT3853	37,5 x 53	12



Vassoi Versa Century – Design a basso profilo

CODICE	DIMENSIONE	CONFEZIONE DA CAD.
Vassoi Versa Century™ – Design a basso profilo		
VT3646C	35,5 x 45,7 cm	12
VT3343C	33 x 43	12



VT3646C

L'innovazione del design a basso profilo e degli angoli crea una maggiore superficie utile del vassoio e un maggior comfort dei clienti mentre mangiano.

VASSOI VERSA IN POLIESTERE CON SUPERFICIE LISCIA

CODICE	DIMENSIONE	CONFEZIONE DA CAD.
Vassoi Versa – Forma a bordo piatto		
GP0540*	46 x 34,4 cm	12
GP1070*	32,5 x 26,5	12
GP1080*	37 x 26,5	12
GP3074	45 x 32	12
GP3788	39 x 51	12
GP3980*	53 x 37	12
GP4002*	53 x 32,5	12
GP4004**	53 x 32,5	12
GP4701	42,5 x 32,5	12
GP4709	46 x 32,5	12
GP4856*	34,5 x 23	12

*Dotati di angoli rinforzati per la rimozione automatica dal nastro trasportatore delle lavastoviglie.

**Superficie ruvida nella parte superiore per ridurre lo scivolamento dei piatti. Non disponibile nel colore Carbone (A72).

PRODOTTI E COLORI A STOCK NEL NOSTRO MAGAZZINO EUROPA

GP0540: (A22), (A27), (A72), (A83) **GP1070:** (A27), (A33) **GP3980:** (A27), (A36), (A83), (A86) **GP4002:** (A21), (A22), (A27), (A33), (A36), (A72), (A83), (A86) **GP4210:** (A27), (A83), (A86) **GP4701:** (A27), (A33), (A72), (A83), (A86) **GP4709:** (A27) **GP55653:** (A72)

Quantitativo minimo dell'ordine dal CEL:

Articolo in stock, una confezione; articolo, non in stock, 120 pezzi. Non vendibili singolarmente.

CODICE	DIMENSIONE	CONFEZIONE DA CAD.
Vassoi Versa – Vassoi serie bar		
GP55653	40 x 27 cm	12
GP55702	26 x 20	12
GP55703	29 x 21	12

Disponibile solo presso Cambro European Logistics (CEL), Germania e Cambro Özay Turchia.

CODICE	DIMENSIONE	CONFEZIONE DA CAD.
Vassoi Versa – Vassoi serie salvaspazio		
GP4210 – Salvaspazio	48 x 34 cm	12
GP4410 – Salvaspazio	32,5 x 42,5	12
GP4853	42,4 x 32,5	12



Tavola esagonale
Lato: 70 cm
GP4210



Tavola quadrata
80 x 80 cm
GP4210



Tavola rotonda
Diam. 135 cm
GP4853



Tavola quadrata
95 x 95 cm
GP4853

Vassoi Versa – Forma a bordo piatto



Colori dei vassoi:

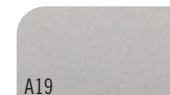

A19
Vassoio Grigio*

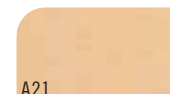

A21
Caffè Macchiato



A22
Sahara

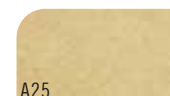

A25
Giallo Magico

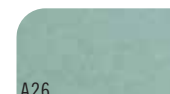

A26
Menta Magica

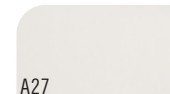

A27
Grigio Chiaro

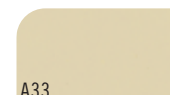

A33
Bianco Perla

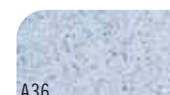

A36
Azzurro Macchiato



A72
Grigio Antracite*

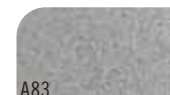

A83
Granito



A86
Terrazzo

Vassoi Versa – Vassoi serie bar

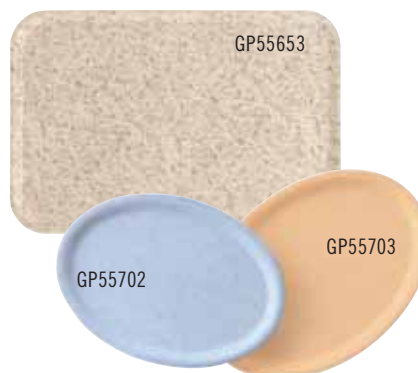

Vassoi Versa – Vassoi serie salvaspazio



I vassoi Versa VT/GP in poliestere non sono consigliati per l'utilizzo con carrelli di servizio di alimenti caldi. Contattare il Servizio Clienti Cambro o Presswerk Köngen GmbH per qualsiasi domanda legata al corretto utilizzo dei prodotti o ad applicazioni speciali. Cambro fornirà tutte le istruzioni necessarie a un utilizzo corretto dei vassoi per garantirvi la massima durata della vita utile dei vostri prodotti.

*Il colore Vassoi Grigio A19 e Grigio Antracite A72 potrebbe graffiarsi se non trattato correttamente.

VASSOI VERSA LITE IN POLIESTERE CON SUPERFICIE LISCIA

SPECIFICHE

Materiale	SMC – Poliestere rinforzato con fibra di vetro
Caratteristiche della superficie	Liscia
Servizio	Eccellente
Supporti sporgenti	Sì
Lavabili in lavastoviglie	Sì – periodicità normale
Resistenza alle sostanze chimiche	Buona
Test di asciugatura	Eccellente
Resistenza agli sbalzi termici	Buona
Resistenza alla rottura	Buona
Resistenza ai graffi	Buona
Resistenza alle macchie	Buona
Resistenza al calore*	da -40° a +130°C‡



PROPOR-
ZIONAL-
MENTE

‡Non raccomandati per carrelli riscaldati. Personalizzazione, vedi pagina 204.

*Personalizzazione, resistenza al calore: 90°C.

USO CONSIGLIATO

Moderato volume d'impiego / Requisito primario: economicità

- Scuole
- Università
- Posti di ristoro / Mense / Self-Service
- Caserme
- Servizio pasti in camera in albergo

Disponibile solo presso Cambro European Logistics (CEL), Germania e Cambro Üzay Turchia.

Quantitativo minimo dell'ordine dal CEL: Articolo in stock, una confezione; articolo, non in stock, 120 pezzi. Non vendibili singolarmente.

PRODOTTI E COLORI A STOCK NEL NOSTRO MAGAZZINO EUROPA

GL0540: (A22), (A27) GL1070: (A27)

GL3980: (A20)

GL4002: (A20), (A21), (A22), (A27), (A83), (A86)

GL4701: (A27)



Forma ad alto profilo

Forma a basso profilo



Design a basso profilo

Forma a basso profilo



Basso profilo Forma con bordi piatti

CODICE	DIMENSIONE
Vassoi Versa Lite – Forma a bordo piatto	
GL0540†	46 x 34,4 cm
GL1070†	32,5 x 26,5
GL1080†	37 x 26,5
GL3074	45 x 32
GL3980†	53 x 37
GL4002†	53 x 32,5
GL4060	40 x 60
GL4701	42,5 x 32,5
GL4709	46 x 32,5

Confezione da cad.: 12

†Dotati di angoli rinforzati per la rimozione automatica dal nastro trasportatore delle lavastoviglie.

Vassoi Versa Lite – Forma a bordo piatto



GL4002

CODICE	DIMENSIONE
Vassoi Versa Lite – Vassoi salvaspazio	
GL4210 – Salvaspazio	48 x 34 cm

Confezione da cad.: 12

Vassoi Versa – Vassoi salvaspazio



GL4210



Tavola esagonale
Lato: 70 cm
GL4210



Tavola quadrata
80 x 80 cm
GL4210

VASSOI VERSA LITE IN POLIESTERE CON SUPERFICIE LISCIA

CODICE	DIMENSIONE
Vassoi Versa Lite – Forma ad alto profilo	
VL1014	27 x 35 cm
VL1216	30,5 x 41,5
VL3343	33 x 43
VL1418	35,5 x 45,7

Confezione da cad.: 12

Vassoi Versa Lite – Forma ad alto profilo



VL1418

Disponibile solo presso Cambro European Logistics (CEL), Germania e Cambro Özay Turchia.

Quantitativo minimo dell'ordine dal CEL: Articolo in stock, una confezione; articolo, non in stock, 120 pezzi. Non vendibili singolarmente.

PRODOTTI E COLORI A STOCK NEL NOSTRO MAGAZZINO EUROPA

VL1418: (A20), (A21), (A22), (A27)

VL3253: (A20), (A21), (A33), (A86)

VL3343: (A20), (A21)

VL3343C: (A20)

VL3753, VL3646C: (A27)

CODICE	DIMENSIONE
Vassoi Versa Lite – Basso profilo e bordi piatti	
GL220P	32,5 x 53 cm
GL210P	37 x 53

Confezione da cad.: 12

Vassoi Versa Lite – Basso profilo e bordi piatti



GL210P

GL220P

Colori dei vassoi:

A08

Sabbia Maculata

A20

Fumo Macchiato

A21

Caffè Macchiato

A22

Sahara

A27

Grigio Chiaro

A33

Bianco Perla

A83

Granito

A86

Terrazzo

CODICE	DIMENSIONE
Vassoi Versa Lite – Forma a basso profilo	
VL2632	32,5 x 26,5 cm
VL3253	32,5 x 53
VL3753	37 x 53

Confezione da cad.: 12

Vassoi Versa Lite – Forma a basso profilo



VL3753

CODICE	DIMENSIONE
Vassoi Versa Lite Century™ – Design a basso profilo	
VL3646C	35,5 x 45,7 cm
VL3343C	33 x 43

Confezione da cad.: 12

Vassoi Versa Lite Century – Design a basso profilo



VL3646C

L'innovazione del design a basso profilo e degli angoli crea una maggiore superficie utile del vassoio e un maggior comfort dei clienti mentre mangiano.

VASSOI CENTURY™ FUN – CREATE UNA TAVOLA PIENA DI VITA CON VASSOI MULTICOLORI

SPECIFICHE

	Vassoi Versa	Vassoi Versa Lite
Materiale	SMC – Poliestere di alta qualità rinforzato con fibra di vetro	SMC Fiberglass Reinforced Polyester – Standard Performance
Caratteristiche della superficie	Liscia	Liscia
Servizio	Eccellente	Eccellente
Supporti sporgenti	Sì	Sì
Lavabili in lavastoviglie	Sì – Frequentemente	Sì – periodicità normale
Resistenza alle sostanze chimiche	Eccellente	Buona
Test di asciugatura	Eccellente	Eccellente
Resistenza agli sbalzi termici	Eccellente	Buona
Resistenza alla rottura	Eccellente	Buona
Resistenza ai graffi	Eccellente	Buona
Resistenza alle macchie	Eccellente	Buona
Resistenza al calore*	-40° a +90°C‡	da -40° a +90°C‡

‡Non raccomandati per carrelli riscaldati.
Personalizzazione, vedi pagina 204.

*Personalizzazione, resistenza al calore: 90°C.



Forma ad alto profilo

Design a basso profilo

USO CONSIGLIATO

Alto volume d'impiego /
Uso frequente

- Ospedali
- Scuole
- Università
- Posti di ristoro / Mense / Self-Service
- Caserme

I vassoi Century Fun sono stati creati per un uso intensivo. Resistenti ai graffi, alle macchie, agli agenti chimici e alla rottura, i vassoi Century Fun sono disponibili su una base completamente bianca. Abbinare il colore del vassoio con quello dei vostri ambienti (piatti, mobili, pareti, ecc.).



VT3646C

Gli angoli rinforzati in poliestere forniscono una maggiore protezione degli spigoli e dei bordi contro gli urti.

I piedini di impilaggio mantengono i vassoi bene impilati in posizione e assicurano l'adeguato flusso d'aria.

I manici per l'impilaggio garantiscono la libera circolazione dell'aria per una rapida asciugatura e un impilaggio perfetto.

VASSOI CENTURY™ FUN – CREATE UNA TAVOLA PIENA DI VITA CON VASSOI MULTICOLORI



Personalizzazione

Possibilità di personalizzazione con qualsiasi colore PMS a vostra scelta.

Quantità minima: 120 pezzi.

Per la procedura di personalizzazione e la disponibilità dei colori, fate riferimento alla sezione Personalizzazione.

Per assistenza, contattate il rappresentante Cambro di zona.

Disponibile solo presso Cambro European Logistics (CEL), Germania e Cambro Özyay Turchia.

Quantitativo minimo dell'ordine dal CEL: Articolo in stock, una confezione; articolo, non in stock, 120 pezzi. Non vendibili singolarmente.

PRODOTTI E COLORI A STOCK NEL NOSTRO MAGAZZINO EUROPA

VL3343C, VL3646C, VT3343C, VT3646C: (F01), (F02), (F04), (F06), (F07), (F08), (F09), (F10), (F87), (F88), (F89)

CODICE	DIMENSIONE	CONFEZIONE DA CAD.
Vassoi Versa		
VT1418	35,5 x 45,7 cm	12
VT3343C	33 x 43	12
VT3646C	35,5 x 45,7	12
Vassoi Versa Lite		
VL1418	35,5 x 45,7	12
VL3343C	33 x 43	12
VL3646C	35,5 x 45,7	12

Vassoio colore salvia su base bianca (F01)



Vassoio colore lampone su base bianca (F02)



Vassoio colore grappolo d'uva su base bianca (F03)



Vassoio colore grigio perla base bianca (F04)



New!
Azzurro acqua (F06)

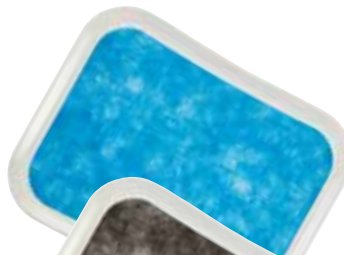

New!
Nero (F07)



New!
Verde smeraldo (F08)



New!
Ribes nero (F09)



New!
Salmon (F10)

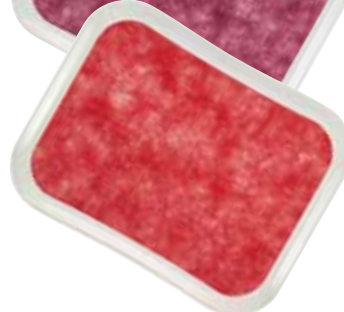

New!
Rovere chiaro (F86)



New!
Rovere marrone (F87)



New!
Rovere scuro (F88)



New!
Oliva chiaro (F89)



New!
Oliva marrone (F90)



VASSOI VERSA LITE IN POLIESTERE ANTISCIVOLO

SPECIFICHE

Materiale	SMC – Poliestere rinforzato con fibra di vetro
Caratteristiche della superficie	Antiscivolo
Servizio	Eccellente
Supporti sporgenti	Sì
Lavabili in lavastoviglie	Sì – periodicità normale
Resistenza alle sostanze chimiche	Buona
Test di asciugatura	Eccellente
Resistenza agli sbalzi termici	Buona
Resistenza alla rottura	Buona
Resistenza ai graffi	Buona
Resistenza alle macchie	Buona
Resistenza al calore*	da -40° a +80°C‡



‡Non raccomandati per carrelli riscaldati.

Personalizzazione Per i prezzi, contattare il rappresentante Cambro.

*Personalizzazione, resistenza al calore: 90°C.

USO CONSIGLIATO

Uso intensivo /
Requisito primario: economicità

- Ospedali
- Scuole
- Università
- Posti di ristoro / Mense / Self-Service – Caserme
- Catering / Navi da Crociera
- Servizio pasti in camera in albergo

Disponibile solo presso Cambro European Logistics (CEL), Germania e Cambro Özyay Turchia.

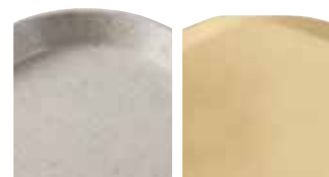

Forma ad alto profilo

Design a basso profilo



Forma a basso profilo



Angoli in poliestere rafforzati angoli e bordi di qualità superiore protezione contro gli urti.

Quantitativo minimo dell'ordine dal CEL: Articolo in stock, una confezione; articolo, non in stock, 120 pezzi. Non vendibili singolarmente.

PRODOTTI E COLORI A STOCK NEL NOSTRO MAGAZZINO EUROPA

GL4002NS: (B22)



I piedini di impilaggio mantengono i vassoi bene impilati in posizione e assicurano l'adeguato flusso d'aria.



I Vassoi Versa Lite Century vantano un basso profilo e angoli ergonomici che ne aumentano il comfort.



Il vassoio antiscivolo trattiene i piatti in maniera salda.

Colori dei vassoi:



B22
Vassoio Sahara su Sahara



B14
Titania su Vassoio Affumicato Screziato

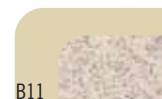

B11
Sahara su Vassoio Bianco Perla



B99
Vassoio nero zigrinato su grigio chiaro

CODICE	DIMENSIONE
Vassoi Versa Lite – Forma ad alto profilo	
VL1418NS	35,5 x 45,7 cm
VL3343NS	33 x 43
Vassoi Versa Lite Century™ – Design a basso profilo	
VL3646CNS	35,5 x 45,7
VL3343CNS	33 x 43
Vassoi Versa Lite – Forma a basso profilo	
GL3980NS*	53 x 37
GL4002NS*	53 x 32,5

Confezione da cad.: 12

*Pensato con angoli rinforzati per un prelievo automatico dalle pile sui nastri trasportatori della lavastoviglie.

VASSOI VERSA LITE IN POLIESTERE CON SUPERFICIE DI GOMMA ANTISCIVOLO

SPECIFICHE

Materiale	SMC – Poliestere rinforzato con fibra di vetro + Gomma antiscivolo
Caratteristiche della superficie	Gomma antiscivolo
Servizio	Eccellente
Supporti sporgenti	Sì
Lavabili in lavastoviglie	Sì – periodicità normale
Resistenza alle sostanze chimiche	Buona
Test di asciugatura	Eccellente
Resistenza agli sbalzi termici	Buona
Resistenza alla rottura	Buona
Resistenza ai graffi	Buona
Resistenza alle macchie	Buona
Resistenza al calore	da -40° a +100°C±



‡Non raccomandati per carrelli riscaldati.

USO CONSIGLIATO

Moderato volume d'impiego /
Requisito primario: economicità

- Servizio cerimonie
- Ristoranti / Trattorie
- Bar / Club / Birrerie
- Catering
- Piccoli ristoranti

Disponibile solo presso Cambro
European Logistics (CEL), Germania e
Cambro Özyay Turchia.

Quantitativo minimo dell'ordine dal
CEL: Articolo in stock, una confezione;
articolo, non in stock, 120 pezzi.
Non vendibili singolarmente.

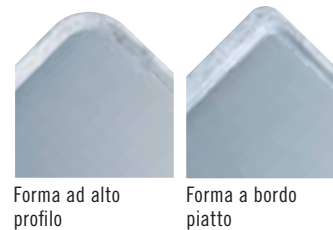

Forma ad alto
profilo

Forma a bordo
piatto

PRODOTTI E COLORI A STOCK NEL NOSTRO MAGAZZINO EUROPA

GL1070RNS: (A83)
GL4002RNS: (A83), (A87)

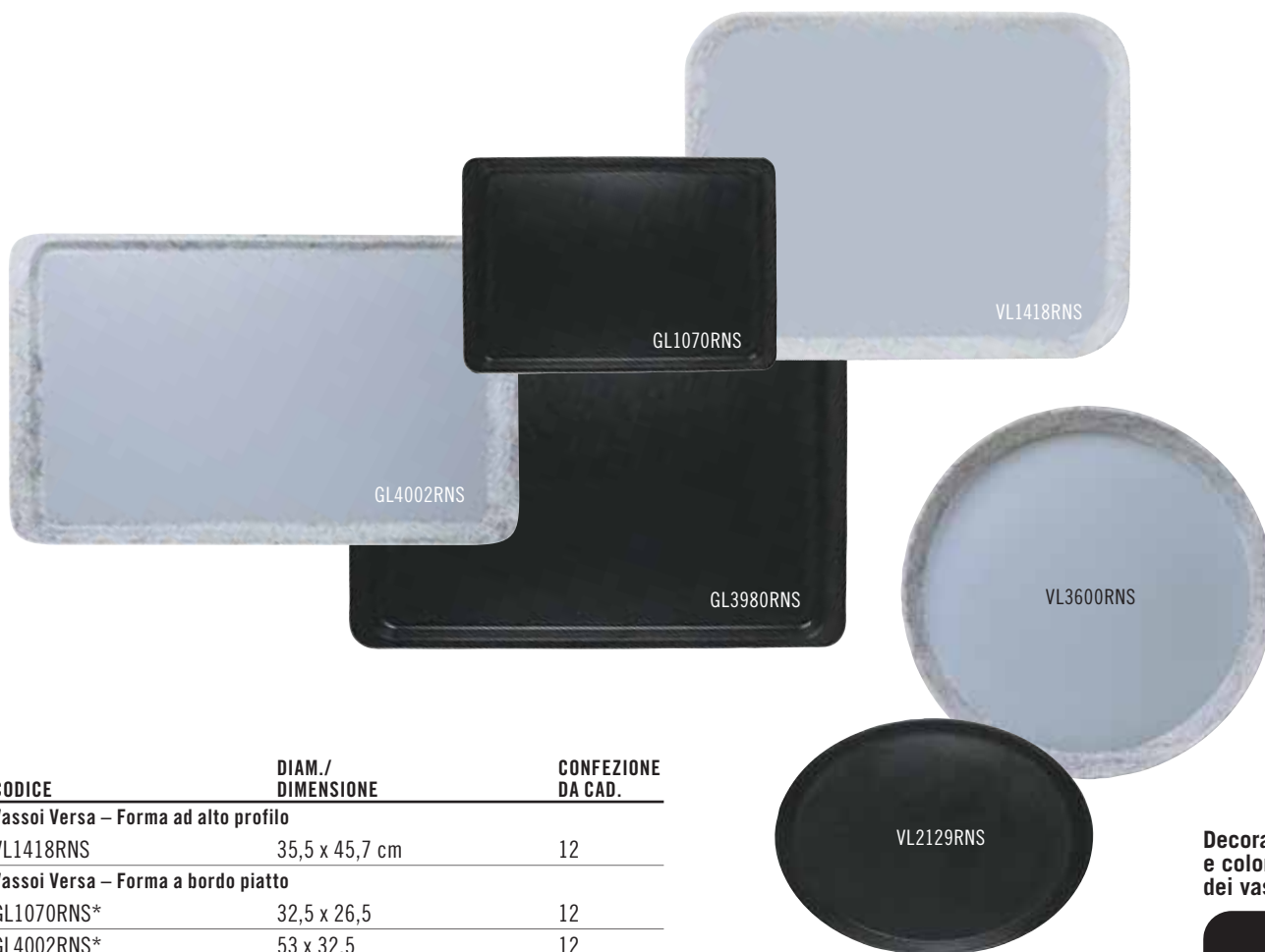

CODICE	DIAM./ DIMENSIONE	CONFEZIONE DA CAD.
Vassoi Versa – Forma ad alto profilo		
VL1418RNS	35,5 x 45,7 cm	12
Vassoi Versa – Forma a bordo piatto		
GL1070RNS*	32,5 x 26,5	12
GL4002RNS*	53 x 32,5	12
GL3980RNS*	53 x 37	12
Vassoi Versa – Vassoi Serie Bar		
VL2129RNS	21 x 29	12
VL3200RNS	∅ 32	12
VL3600RNS	∅ 36	12

*Dotati di angoli rinforzati per la rimozione automatica dal nastro trasportatore delle lavastoviglie.

Decorazioni
e colori base
dei vassoi:

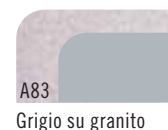

VASSOI CAMTRAYS® IN FIBRA DI VETRO CON SUPERFICIE LISCIA

SPECIFICHE

Materiale	Strati di fibra di vetro + resina poliestere
Caratteristiche della superficie	Liscia
Servizio	Eccellente
Supporti sporgenti	Sì
Lavabili in lavastoviglie	Sì – Frequentemente
Resistenza alle sostanze chimiche	Buona
Test di asciugatura	Eccellente
Resistenza agli sbalzi termici	Eccellente
Resistenza alla rottura	Eccellente
Resistenza ai graffi	Eccellente
Resistenza alle macchie	Eccellente
Resistenza al calore	da -10° a +100°C‡

†Disponibili in tutti i colori e decorazioni standard.

‡Non raccomandati per carrelli riscaldati. Personalizzazione, vedi pagina 204.

ΔDisponibili in tutti i colori e decorazioni standard eccetto il disegno Centrino.

*Articolo per ordini speciali, non disponibile a magazzino; non si accettano restituzioni.



PROPORZIONALMENTE

USO CONSIGLIATO

Alto volume d'impiego / Uso frequente

- Ospedali
- Scuole
- Università
- Posti di ristoro / Mense / Self-Service
- Caserme
- Servizio pasti in camera in albergo

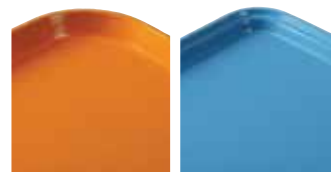

Forma ad alto profilo

Forma a basso profilo

PRODOTTI E COLORI A STOCK NEL NOSTRO MAGAZZINO EUROPA

1216: (204)



CODICE	DIMENSIONE	CONFEZIONE DA CAD.
Rettagolari – Forma ad alto profilo		
810†	20,5 x 25 cm	12
915†	22 x 38	12
926*†	22,5 x 65 x 2,5	12
1014†	27 x 35	12
1015*Δ	26 x 38	24
1116*Δ	27,5 x 40,5	24
1216†	30,5 x 41,5	12
1313†	33 x 33	12
1318*†	32 x 45 x 3	12
1418†	35,5 x 45,7	12
1520†	38 x 51,5	12
1622†	40,5 x 56	12
16225*†	42 x 57	12
1826†	45,5 x 65,5	6
Rettagolari – Forma a basso profilo		
46†	11 x 15	12
57*†	12,5 x 18	12
2025*†	53 x 65	6



VASSOI CAMTRAYS® IN FIBRA DI VETRO CON SUPERFICIE LISCIA

SPECIFICHE

Materiale	Strati di fibra di vetro + resina poliesteri
Caratteristiche della superficie	Liscia
Servizio	Eccellente
Supporti sporgenti	Sì
Lavabili in lavastoviglie	Sì – Frequentemente
Resistenza alle sostanze chimiche	Buona
Test di asciugatura	Eccellente
Resistenza agli sbalzi termici	Eccellente
Resistenza alla rottura	Eccellente
Resistenza ai graffi	Eccellente
Resistenza alle macchie	Eccellente
Resistenza al calore	da -10° a +100°C‡

†Disponibile nei colori e nelle decorazioni del Gruppo I e nelle decorazioni del Gruppo III.

ΔDisponibile nei colori e nelle decorazioni del Gruppo I, tranne Doily, e nelle decorazioni del Gruppo III.

*Articolo per ordinazioni speciali, non disponibile a magazzino – non si accettano restituzioni.



USO CONSIGLIATO

Alto volume d'impiego /
Uso frequente

- Ospedali
- Scuole
- Università
- Posti di ristoro / Mense / Self-Service
- Caserme
- Servizio pasti in camera in albergo

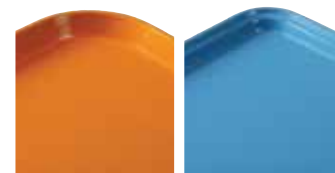

Forma ad alto profilo

Forma a basso profilo



CODICE	DIAM./ DIMENSIONE	CONFEZIONE DA CAD.
Trapezoidali – Forma ad alto profilo		
1418TR*†	35,5 x 45,7 cm	12
1422TR*†	35,5 x 56	12
Trapezoidali – Forma ad basso profilo		
1520TR*†	37 x 49,5	12
Ovali – Forma ad basso profilo		
2500*Δ	49 x 61	6
2700*Δ	56 x 68,5	6
Rotondo – Forma ad alto profilo		
900*Δ	∅ 23	12
1000*Δ	∅ 25,5	12
1100Δ	∅ 28	12
1200*Δ	∅ 30,5	12
1300*Δ	∅ 33	12
1400Δ	∅ 35,5	12
1600Δ	∅ 40,5	12
Rotondo – Forma ad basso profilo		
1550*Δ	∅ 40,5	12
1950*Δ	∅ 49,5	12



VASSOI CAMTRAYS® IN FIBRA DI VETRO CON SUPERFICIE LISCIA

SPECIFICHE

Materiale	Strati di fibra di vetro + resina poliestere
Caratteristiche della superficie	Liscia
Servizio	Eccellente
Supporti sporgenti	Sì
Lavabili in lavastoviglie	Sì – Frequentemente
Resistenza alle sostanze chimiche	Buona
Test di asciugatura	Eccellente
Resistenza agli sbalzi termici	Eccellente
Resistenza alla rottura	Eccellente
Resistenza ai graffi	Eccellente
Resistenza alle macchie	Eccellente
Resistenza al calore	da -10° a +100°C‡

*Articolo per ordinazioni speciali, non disponibile a magazzino – non si accettano restituzioni.

❖Disponibile solo nei colori del Gruppo I.

I modelli 1418H e 1520H sono disponibili solo nei colori del Gruppo I e sono coperti da una garanzia di 2 anni proporzionale al prezzo originale contro i difetti di produzione.

A norma NSF solo per il contatto non diretto con gli alimenti.

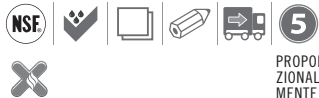

PROPORZIONALMENTE

‡Non raccomandati per carrelli riscaldati.

Personalizzazione, vedi pagina 204.

I modelli 1418H e 1520H sono disponibili solo con processo di stampa a quattro colori. Per ulteriori informazioni fare riferimento alla sezione Personalizzazione vassoi in fibra di vetro.

USO CONSIGLIATO

Alto volume d'impiego /
Uso frequente

- Ospedali
- Scuole
- Università
- Posti di ristoro / Mense / Self-Service
- Caserme
- Servizio pasti in camera in albergo

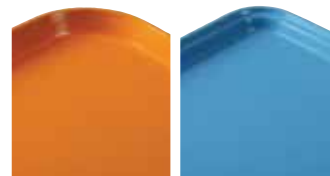

Forma ad alto profilo

Forma a basso profilo

PRODOTTI E COLORI A STOCK NEL NOSTRO MAGAZZINO EUROPA

1418H: (110), (199), (538)

3242: (110)

3253: (110), (148)



1418H



CODICE	DIMENSIONE	CONFEZIONE DA CAD.
Rettangolari metrici – Forma ad alto profilo		
1313	33 x 33 cm	12
3242	31,9 x 41,9	12
3853*	37,5 x 53	12
Rettangolari metrici – Forma a basso profilo		
2632*	26,5 x 32,5	12
3046*	30 x 46	12
3253*	32,5 x 53	12
3343	33 x 43	12
3753*	37 x 53	12
Vassoi Camtrays® con manici		
1418H*❖	35,5 x 45,7	12
1520H*❖	38 x 51,5	12

VASSOI CAMTRAY® COLORI DEL GRUPPO I

Colori elencati in ordine alfabetico. Vedere riferimento numerico alla pagina seguente.



123
Blu amazzonia



101
Pergamena antica



513
Marrone alloro



110
Nero



409
Rosa blush

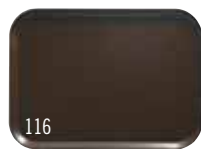

116
Marrone camoscio



522
Rosso borgogna



521
Rosso cambro



537
Giallo cammeo



505
Rosso ciliegia



220
Arancia



538
Bianco cottage



117
Pesca scuro



104
Beige deserto



514
Oro terracotta



221
Acero giapponese



551
Uva



105
Azzurro orizzonte



429
Key lime



536
Spuma di limone



106
Pesca chiaro



113
Verde lime



504
Mostarda



428
Verde oliva



222
Arancio pizzazz



107
Grigio perla



410
Crema di lampone



501
Ruggine profonda



518
Azzurro non-ti-scordar-di-me



119
Verde sherwood



510
Rosso aragosta



177
Azzurro cielo



401
Blu ardesia



508
Marrone brasilie



199
Taupe



414
Verde anatra



171
Oro toscano



148
Bianco

I colori mostrati, durante il processo di stampa, potrebbero non essere stati riprodotti perfettamente.
Chiedete il campione al rappresentante di zona.

VASSOI CAMTRAY® DECORAZIONI DEL GRUPPO I

Galassia

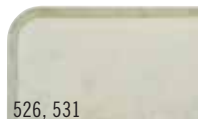

526, 531
Pergamena antica
(526 Oro), (531 Argento)

Vortice



270
Nero ed oro



277
Grigio

Centrino



241
Pergamena antica

Astratto



214
Tannino



215
Grigio

NR I vassoi non potranno essere sostituiti.



VASSOI CAMTRAY GRUPPO III – LEGNO

Legno



308
Tek birmano



304
Quercia



301
Vimini scuro



309
Tek di giava

Lino



329
Cioccolatino



302
Vimini chiaro



303
Rovere chiaro



307
Olmo chiaro



204
Canna d'India

NR I vassoi non potranno essere sostituiti.

COLORI VASSOI CAMTRAY GRUPPO I – RIFERIMENTO NUMERICO PER CODICE DI COLORE

Pergamena Antica (101),
Beige Deserto (104),
Azzurro Orizzonte (105),
Pesca Chiaro (106),
Grigio Perla (107),
Nero (110), Verde Lime (113),
Marrone Camoscio (116),
Pesca Scuro (117),

Verde Sherwood (119),
Blu Amazonia (123),
Bianco (148), Oro toscano (171),
Azzurro Cielo (177), Taupe (199),
Arancia (220),
Aceri giapponese (221),
Arancio Pizazz (222),
Blu Ardesia (401), Rosa Blush (409),

Crema di Lampone (410),
Verde Anatra (414),
Verde Oliva (428), Key Lime (429),
Ruggine Profonda (501),
Mostarda (504), Rosso Ciliegia (505),
Marrone Brasile (508),
Rosso Aragosta (510),
Marrone Alloro (513),

Oro Terracotta (514),
Azzurro Non-Ti-Scordar-Di-Me (518),
Rosso Cambro (521),
Rosso Borgogna (522),
Spuma di limone (536),
Giallo cammeo (537),
Bianco Cottage (538),
Uva (551).

I colori mostrati, durante il processo di stampa, potrebbero non essere stati riprodotti perfettamente. Chiedete il campione al rappresentante di zona.

VASSOI ANTISCIVOLO VERSA CAMTRAYS®

- I vassoi Camtrays antiscivolo offrono una presa migliore per una più sicura consegna dei pasti.
- I piedini di impilaggio mantengono i vassoi bene impilati in posizione e assicurano l'adeguato flusso d'aria.
- Resistenza a un intervallo di temperatura compreso tra -40° e 80°C.‡
- I manici sagomati permettono una consegna dei pasti sicura ed elegante.

Colori: Nero con Nero Zigrinato (382), Grigio Perla con Titano (381), Avorio con Sahara (380).

I Vassoi Antiscivolo Versa Camtrays Con Manici sono protetti dal brevetto statunitense D 683,191 S.



Personalizzazione Per i prezzi, contattare il rappresentante Cambro.

‡Non raccomandati per carrelli riscaldati.



Forma ad alto profilo



Forma a basso profilo

1418VCH



1418VC

Nero con Nero Zigrinato (382)

Grigio Perla con Titano (381)

Avorio con Sahara (380)

CODICE	DIMENSIONE	CONFEZIONE DA CAD.
Vassoi Antiscivolo Versa Camtrays		
1418VC	35,5 x 45,7 cm	12
1520VC	38 x 51	12
Vassoi Antiscivolo Versa Camtrays con manici		
1418VCH	35,5 x 45,7	12
1520VCRST	38 x 51	12

VASSOI PER DIETE SPECIALI

SPECIFICHE

Materiale	Strati di fibra di vetro + resina poliestere
Caratteristiche della superficie	Liscia
Servizio	Eccellente
Supporti sporgenti	Sì
Lavabili in lavastoviglie	Sì – Frequentemente
Resistenza alle sostanze chimiche	Buona
Test di asciugatura	Eccellente
Resistenza agli sbalzi termici	Eccellente
Resistenza alla rottura	Buona
Resistenza ai graffi	Buona
Resistenza alle macchie	Eccellente
Resistenza al calore	da -10° a +100°C‡

‡Non raccomandati per carrelli riscaldati.

USO CONSIGLIATO

Alto volume d'impiego / Uso frequente
– Ospedali
– Scuole
– Università
– Posti di ristoro / Mense / Self-Service
– Caserme
– Servizio pasti in camera in albergo

Disponibili in tutti i colori e decorazioni standard.

*Articolo per ordini speciali, non disponibile a magazzino; non si accettano restituzioni.



PROPORZIONALMENTE



Forma a basso profilo



VASSOI CAMLITE®

SPECIFICHE

Materiale	Strati di fibra di vetro + resina poliestere
Caratteristiche della superficie	Liscia
Servizio	Eccellente
Supporti sporgenti	Sì
Lavabili in lavastoviglie	Sì – Frequentemente
Resistenza alle sostanze chimiche	Buona
Test di asciugatura	Eccellente
Resistenza agli sbalzi termici	Eccellente
Resistenza alla rottura	Buona
Resistenza ai graffi	Buona
Resistenza alle macchie	Eccellente
Resistenza al calore	da -10° a +100°C‡

‡Non raccomandati per carrelli riscaldati.

USO CONSIGLIATO

Alto volume d'impiego / Uso frequente
– Ospedali
– Scuole
– Università
– Posti di ristoro / Mense / Self-Service
– Caserme
– Servizio pasti in camera in albergo

Colori: Rosso Rosa (163), Giallo (145), Verde (162), Azzurro (142), Tannino (161), Bianco Acciaio (676), Rosso Acciaio (675), Blu Acciaio (674), Nero (110).

Per ogni colore speciale, si richiede un ordine minimo di 12 dozzine.



PROPORZIONALMENTE

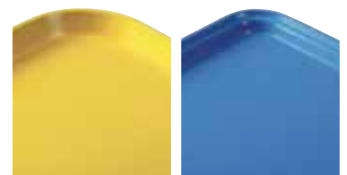

Forma ad alto profilo Forma a basso profilo



CODICE	DIMENSIONE	CONFEZIONE DA CAD.
Vassoi per diete speciali – Forma a basso profilo		
1216D*	30,5 x 41,5 cm	12
1219D*	30,5 x 48,3	12
1220D*	30,5 x 51	12
1222D*	30,5 x 56	12
1418D*	35,5 x 45,7	12
1520D*	38 x 51,3	12

CODICE	DIMENSIONE	CONFEZIONE DA CAD.
Rettangolari – Forma ad alto profilo		
1014CL	27 x 35 cm	12
1216CL	30,5 x 41,5	12
1418CL	35,5 x 45,7	12
1520CL	38 x 51,5	12
1826CL	45,5 x 65,5	12
Rettangolari – Forma a basso profilo		
3253CL	32,5 x 53	12

VASSOI CAMWEAR®

SPECIFICHE

Materiale	Camwear
Caratteristiche della superficie	Ruvida
Servizio	Eccellente
Supporti sporgenti	Sì
Lavabili in lavastoviglie	Sì – Frequentemente
Resistenza alle sostanze chimiche	Buona
Test di asciugatura	Eccellente
Resistenza agli sbalzi termici	Eccellente
Resistenza alla rottura	Eccellente
Resistenza ai graffi	Ottima
Resistenza alle macchie	Ottima
Resistenza al calore	da -40° a +99°C‡



‡Non raccomandati per carrelli riscaldati.

USO CONSIGLIATO

Uso moderato /
Requisito primario: economicità

- Scuole
- Università
- Posti di ristoro / Mense / Self-Service
- Caserme
- Ristoranti a servizio rapido
- Spazi ristoro nei centri commerciali / Negozi di snack

Colori: Azzurro (168), Beige (133)
Nero (110), Metallo fumè (485)
Rosso scuro cranberry (488).

A norma NSF solo per il contatto non diretto con gli alimenti.

VASSOI CAMWEAR CON SUPERFICIE ANTISCIVOLO SPECIFICHE

Materiale	Camwear
Caratteristiche della superficie	Antiscivolo
Servizio	Eccellente
Supporti sporgenti	Sì
Lavabili in lavastoviglie	Sì – Frequentemente
Resistenza alle sostanze chimiche	Buona
Test di asciugatura	Eccellente
Resistenza agli sbalzi termici	Eccellente
Resistenza alla rottura	Eccellente
Resistenza ai graffi	Buona
Resistenza alle macchie	Buona
Resistenza al calore	da -40° a +82°C‡



‡Non raccomandati per carrelli riscaldati.

USO CONSIGLIATO

Uso moderato /
Requisito primario: economicità

- Scuole / Università
- Posti di ristoro / Mense / Self-Service
- Caserme
- Ristoranti a servizio rapido
- Spazi ristoro nei centri commerciali / Negozi di snack
- Ristoranti / Trattorie
- Piccoli ristoranti
- Servizio pasti in camera in albergo
- Ospedali

Colori: Nero (110), Metallo fumè (485)
Rosso scuro cranberry (488).

A norma NSF solo per il contatto non diretto con gli alimenti.



CODICE	DIMENSIONE	CONFEZIONE DA CAD.
Rettangolare – Forma ad alto profilo		
1418CW	35,5 x 45,7 cm	12
1520CW	38 x 51	12
Rettangolare con manici – Forma ad alto profilo		
1418CWH New!	35,5 x 45,7	12
1520CWH New!	38 x 51	12
Trapezoidale – Forma ad alto profilo		
1418TRCW	35,5 x 45,7	12

PRODOTTI E COLORI A STOCK NEL NOSTRO MAGAZZINO EUROPA

1418CWNS: (488)

Nero (110)

Rosso scuro cranberry (488)

Metallo fumè (485)



CODICE	DIMENSIONE	CONFEZIONE DA CAD.
Rettangolare – Forma ad alto profilo		
1418CWNS	35,5 x 45,7 cm	12
1520CWNS	38 x 51	12
Rettangolare con manici – Forma ad alto profilo		
1418CWNSH New!	35,5 x 45,7	12
1520CWNSH New!	38 x 51	12

VASSOI IN FIBRA DI VETRO CAMTREAD® CON SUPERFICIE DI GOMMA ANTISCIVOLO SPECIFICHE

Materiale	Strati di fibra di vetro + resina poliestere + superficie in gomma antiscivolo stampata da bordo a bordo
Caratteristiche della superficie	Gomma antiscivolo
Servizio	Eccellente
Supporti sporgenti	Sì
Lavabili in lavastoviglie	Sì – Frequentemente
Resistenza alle sostanze chimiche	Buona
Test di asciugatura	Eccellente
Resistenza agli sbalzi termici	Eccellente
Resistenza alla rottura	Buona
Resistenza ai graffi	Eccellente
Resistenza alle macchie	Eccellente
Resistenza al calore	da -10° a +100°C‡

Gli ordini per vassoi Camtread di colore non standard verranno trattati solo attraverso quotazioni speciali.

*Articolo per ordini speciali, non disponibile a magazzino; non si accettano restituzioni.

Non adatto all'uso in carrelli riscaldati.

Personalizzazione: vedere pagina 205 per dimensioni e dettagli.



USO CONSIGLIATO

Alto volume d'impiego /
Uso frequente

- Servizio cerimonie
- Ristoranti / Trattorie
- Bar / Club / Birrerie
- Catering
- Piccoli ristoranti



Forma ad alto profilo

Forma a basso profilo



Forma a basso profilo Ovale

PRODOTTI E COLORI A STOCK NEL NOSTRO MAGAZZINO EUROPA

1014CT, 1100CT, 1216CT, 1826CT, 2500CT, 2900CT, 3253CT: (110)
1400CT, 1418CT, 1600CT, 1800CT, 2700CT: (110), (138)



CODICE	DIAM./ DIMENSIONE	CONFEZIONE DA CAD.
Rotondo – Forma ad alto profilo		
900CT*	∅ 23 cm	12
1100CT	∅ 28	12
1400CT	∅ 35,5	12
1600CT	∅ 40,5	12
1800CT	∅ 45	6
Rotondo – Forma ad basso profilo		
1550CT*	∅ 40,5	12
1950CT*	∅ 49,5	12
Ovale – Forma a basso profilo		
2500CT	49 x 59	6
2700CT	56 x 68,5	6
2900CT	73,5 x 60	6
Rettangolare – Forma ad alto profilo		
1014CT*	27 x 35	12
1216CT	30,5 x 41,5	12
1418CT	35,5 x 45,7	12
1520CT*	38 x 51,5	12
1622CT*	40,5 x 56	12
1826CT	45 x 65	6
Rettangolare – Forma a basso profilo		
3253CT	32,5 x 53	12

Colori dei vassoi:



Raso Nero



Taverna



VASSOI TREADLITE™

SPECIFICHE

Material	Strati di fibra di vetro + resina poliestere + superficie di gomma antiscivolo
Caratteristiche della superficie	Superficie di gomma antiscivolo
Servizio	Buona
Supporti sporgenti	Sì
Lavabili in lavastoviglie	Sì – Frequentemente
Resistenza alle sostanze chimiche	Buona
Test di asciugatura	Buona
Resistenza agli sbalzi termici	Buona
Resistenza alla rottura	Buona
Resistenza ai graffi	Buona
Resistenza alle macchie	Buona
Resistenza al calore	da -10° a +80°C±



±Non raccomandati per carrelli riscaldati.

USO CONSIGLIATO

Uso moderato / Requisito primario: economicità

- Piccoli ristoranti
- Ristoranti / Trattorie
- Bar / Club / Birrerie

PRODOTTI E COLORI A STOCK NEL NOSTRO MAGAZZINO EUROPA

1400TL, 1600TL: (110)



CODICE	DIAM.	CONFEZIONE DA CAD.
Rotondo – Forma ad alto profilo		
1400TL	ø 35,5 cm	12
1600TL	ø 40,5	12

Colori dei vassoi:



110
Raso Nero



138
Taverna

VASSOI POLYTREAD®

SPECIFICHE

Materiale	Polipropilene + superficie di gomma antiscivolo
Caratteristiche della superficie	Superficie di gomma antiscivolo
Servizio	Buona
Supporti sporgenti	Sì
Lavabili in lavastoviglie	Sì – periodicità minima
Resistenza alle sostanze chimiche	Buona
Test di asciugatura	Buona
Resistenza agli sbalzi termici	Buona
Resistenza alla rottura	Buona
Resistenza ai graffi	Buona
Resistenza alle macchie	Buona
Resistenza al calore	da -10° a +80°C±



±Non raccomandati per carrelli riscaldati.

USO CONSIGLIATO

Uso moderato / Requisito primario: economicità

- Piccoli ristoranti
- Ristoranti / Trattorie
- Bar / Club / Birrerie



Forma ad alto profilo



Colori dei vassoi:

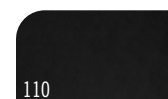

110
Nero

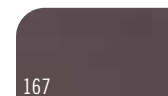

167
Marrone

CODICE	DIAM./ DIMENSIONE	CONFEZIONE DA CAD.
Rotondo – Forma ad alto profilo		
PT1100	ø 28 cm	12
PT1400	ø 35,5	12
PT1600	ø 40,5	12
Rettangolare – Forma ad alto profilo		
PT1014	27 x 34,5	24
PT1216	30 x 41,5	24
PT1418	36 x 46	12

VASSOI EPICTREAD™

SPECIFICHE

Materiale	Strati di fibra di vetro e superficie antiscivolo e idrorepellente
Caratteristiche della superficie	Antiscivolo
Servizio	Buona
Supporti sporgenti	Sì
Lavabili in lavastoviglie	Sì – periodicità minima
Resistenza alle sostanze chimiche	Buona
Test di asciugatura	Buona
Resistenza agli sbalzi termici	Buona
Resistenza alla rottura	Buona
Resistenza ai graffi	Buona
Resistenza alle macchie	Buona
Resistenza al calore	da -10° a +80°C‡



‡Non raccomandati per carrelli riscaldati.

USO CONSIGLIATO

Grande stile e lavaggio limitato

- Servizio cerimonie
- Ristoranti / Trattorie
- Bar / Club / Birrerie
- Catering
- Piccoli ristoranti

Nero (110)

Bianco (148)

Blu spagnolo (503)

Bordeaux scuro (207)

Verde scuro (206)

Rosso cambro (521)



CODICE	DIAM.	CONFEZIONE DA CAD.
1400ET	ø 39 cm	12
1600ET	ø 43,7	12

VASSOI IN MOGANO CON SUPERFICIE ANTISCIVOLO SPECIFICHE

Materiale	Impiallacciatura in mogano
Caratteristiche della superficie	Antiscivolo
Servizio	Buono
Supporti sporgenti	No
Lavabili in lavastoviglie	Sì – periodicità minima
Resistenza alle sostanze chimiche	Buona
Test di asciugatura	Buona
Resistenza agli sbalzi termici	Buona
Resistenza alla rottura	Buona
Resistenza ai graffi	Buona
Resistenza alle macchie	Buona
Resistenza al calore	da -10° a +100°C‡



‡Non raccomandati per carrelli riscaldati.

USO CONSIGLIATO

Grande stile e lavaggio limitato

- Servizio cerimonie
- Ristoranti / Trattorie
- Bar / Club / Birrerie
- Catering
- Piccoli ristoranti

Disponibile solo presso Cambro European Logistics (CEL), Germania e Cambro Özay Turchia.



Mogano (W02)

CODICE	DIAM./ DIMENSIONE	CONFEZIONE DA CAD.
Rettangolare		
MW3245	32 x 45 cm	12
MW3858	37,5 x 57,5	12
MW3646	36 x 46	12
Ovale		
MW2129	21 x 29	12
Vassoio rotondo da birra		
MW3200	ø 32	12
MW3600	ø 36	12
MW4200	ø 42	12

VASSOI IN FAGGIO CON SUPERFICIE LISCIA SPECIFICHE

Materiale	Impiallacciatura in faggio
Caratteristiche della superficie	Liscia
Servizio	Buono
Supporti sporgenti	No
Lavabili in lavastoviglie	Sì – Normale
Resistenza alle sostanze chimiche	Buona
Test di asciugatura	Buona
Resistenza agli sbalzi termici	Buona
Resistenza alla rottura	Buona
Resistenza ai graffi	Buona
Resistenza alle macchie	Buona
Resistenza al calore	da -10° a +100°C‡



‡Non raccomandati per carrelli riscaldati.

USO CONSIGLIATO

Grande stile e lavaggio limitato

- Servizio cerimonie
- Ristoranti / Trattorie
- Piccoli ristoranti



Colore dei vassoi:



CODICE	DIAM. / DIMENSIONE	CONFEZIONE DA CAD.
Rettangolare – Serie 60		
PH556010	45 x 32 cm	12
PH556020	58 x 38	12
PH556030	63 x 40	12
PH556040	70 x 45	12
PH556050	75 x 48	12
Rettangolare – Serie 65		
PH556510	27 x 20	12
PH556520	33 x 23	12
Ovale		
PH557010	23 x 16	24
PH557020	26 x 20	24
PH557030	29 x 21	24
PH557040	33 x 24	24
Vassoio rotondo da birra		
PH558510	∅ 32	12
PH558520	∅ 36	12
PH558530	∅ 42	12

VASSOI IN FAGGIO CON SUPERFICIE ANTISCIVOLO SPECIFICHE

Materiale	Impiallacciatura in faggio
Caratteristiche della superficie	Antiscivolo
Servizio	Buono
Supporti sporgenti	No
Lavabili in lavastoviglie	Sì – periodicità minima
Resistenza alle sostanze chimiche	Buona
Test di asciugatura	Buona
Resistenza agli sbalzi termici	Buona
Resistenza alla rottura	Buona
Resistenza ai graffi	Buona
Resistenza alle macchie	Buona
Resistenza al calore	da -10° a +100°C‡



‡Non raccomandati per carrelli riscaldati.

USO CONSIGLIATO

Grande stile e lavaggio limitato

- Servizio cerimonie
- Ristoranti / Trattorie
- Bar / Club / Birrerie
- Catering
- Piccoli ristoranti

Disponibile solo presso Cambro European Logistics (CEL), Germania e Cambro Özyay Turchia.

PRODOTTI E COLORI A STOCK NEL NOSTRO MAGAZZINO EUROPA

PH556056: (000)

Quantitativo minimo dell'ordine dal CEL: Articolo in stock, una confezione; articolo non in stock, 120 pezzi. Non vendibili singolarmente.



Colore dei vassoi:



CODICE	DIAM. / DIMENSIONE	CONFEZIONE DA CAD.
Rettangolare – Serie 60		
PH556016	45 x 32 cm	12
PH556026	58 x 38	12
PH556036	63 x 40	12
PH556046	70 x 45	12
PH556056	75 x 48	12
Rettangolare – Serie 65		
PH556516	27 x 20	12
PH556526	33 x 23	12
Ovale		
PH557016	23 x 16	24
PH557026	26 x 20	24
PH557036	29 x 21	24
PH557046	33 x 24	24
Vassoio rotondo da birra		
PH558516	∅ 32	12
PH558526	∅ 36	12
PH558536	∅ 42	12

CORFU – VASSOI IN LAMINATO CON SUPERFICIE IN GOMMA ANTISCIVOLO

SPECIFICHE

Materiale	Laminato + superficie di gomma antiscivolo
Caratteristiche della superficie	Antiscivolo
Servizio	Eccellente
Supporti sporgenti	No
Lavabili in lavastoviglie	Sì – periodicità normale
Resistenza alle sostanze chimiche	Eccellente
Test di asciugatura	Buona
Resistenza agli sbalzi termici	Buona
Resistenza alla rottura	Buona
Resistenza ai graffi	Buona
Resistenza alle macchie	Buona
Resistenza al calore	da -10° a +100°C‡



Personalizzazione, vedi pagina 205.

PROPORZIONALMENTE

‡Non raccomandati per carrelli riscaldati.

Nota: tutti i vassoi in laminato plastico devono essere asciutti prima di essere impilati.

USO CONSIGLIATO

Grande stile e lavaggio limitato

- Posti di ristoro / Mense / Self-Service
- Servizio cerimonie
- Ristoranti / Trattorie
- Bar / Club / Birrerie
- Catering

Disponibile solo presso Cambro European Logistics (CEL), Germania e Cambro Özay Turchia.

Quantitativo minimo dell'ordine dal CEL:
Articolo in stock, una confezione; articolo non in stock, 120 pezzi. Non vendibili singolarmente.

PRODOTTI E COLORI A STOCK NEL NOSTRO MAGAZZINO EUROPA

C03200, C03343, C03800, C04300, C03646: (D01)



CODICE	DIAM./ DIMENSIONE	CONFEZIONE DA CAD.
Rettangolare		
C02632	26,5 x 32,5 cm	12
C03253	32,5 x 53	12
C03343	33 x 43	12
C03646	36 x 46	12
C03753	37 x 53	12
Rotondo		
C03200	∅ 32	12
C03800	∅ 38	12
C04300	∅ 43	12

Colori dei vassoi:



MYKONOS – VASSOI IN LAMINATO CON SUPERFICIE ANTISCIVOLO

SPECIFICHE

Materiale	Laminato + superficie antiscivolo
Caratteristiche della superficie	Antiscivolo
Servizio	Buono
Supporti sporgenti	No
Lavabili in lavastoviglie	Sì – periodicità minima
Resistenza alle sostanze chimiche	Buona
Test di asciugatura	Buona
Resistenza agli sbalzi termici	Buona
Resistenza alla rottura	Buona
Resistenza ai graffi	Buona
Resistenza alle macchie	Buona*
Resistenza al calore	da -10° a +100°C‡



Personalizzazione, vedi pagina 205.

PROPORZIONALMENTE

‡Non raccomandati per carrelli riscaldati.

Nota: tutti i vassoi in laminato plastico devono essere asciugati prima di essere impilati.

*Resistenza limitata alle macchie del colore Betulla (E75).

USO CONSIGLIATO

Grande stile e lavaggio limitato

- Servizio cerimonie
- Ristoranti / Trattorie
- Bar / Club / Birrerie
- Catering

Disponibile solo presso Cambro European Logistics (CEL), Germania e Cambro Özyaz Turchia.

Quantitativo minimo dell'ordine dal CEL:

Articolo in stock, una confezione; articolo non in stock, 120 pezzi. Non vendibili singolarmente.

PRODOTTI E COLORI A STOCK NEL NOSTRO MAGAZZINO EUROPA

MY2129, MY2632, MY3253, MY3800, MY4300, MY4361: (E76)
 MY2738: (E75)
 MY3343: (E75), (E76)
 MY3646: (E73), (E76)



CODICE	DIAM./ DIMENSIONE	CONFEZIONE DA CAD.
 Rettangolare 		
MY2632	26,5 x 32,5 cm	24
MY2738	27 x 38	24
MY3244	32 x 44	24
MY3253	32,5 x 53	24
MY3343	33 x 43	24
MY3446	34 x 46	24
MY3646	36 x 46	24
MY3753	37 x 53	24
MY3952	39 x 52	24
MY4361	43 x 61	12
 Ovale 		
MY2026	20 x 26,5	24
MY2129	21 x 29	24
 Rotondo 		
MY3200	ø 32	24
MY3800	ø 38	24
MY4300	ø 43	24



Colori dei vassoi:



E73
Mogano



E75
Betulla



E76
Noce



E77
Tek



E79
Nero



E82
Carbone Granito

CAPRI – VASSOI IN LAMINATO CON SUPERFICIE LISCIA

SPECIFICHE

Materiale	Laminato
Caratteristiche della superficie	Liscia
Servizio	Buono
Supporti sporgenti	No
Lavabili in lavastoviglie	Sì – periodicità normale
Resistenza alle sostanze chimiche	Eccellente
Test di asciugatura	Buona
Resistenza agli sbalzi termici	Buona
Resistenza alla rottura	Buona
Resistenza ai graffi	Buona
Resistenza alle macchie	Eccellente
Resistenza al calore	da -10° a +100°C‡



Personalizzazione, vedi pagina 205.

PROPORZIONALMENTE

‡Non raccomandati per carrelli riscaldati.

Nota: tutti i vassoi in laminato plastico devono essere asciugati prima di essere impilati.

USO CONSIGLIATO

Uso moderato / Requisito primario: economicità

- Posti di ristoro / Mense / Self-Service
- Servizio pasti in camera in albergo
- Ristoranti / Trattorie
- Bar / Club / Birrerie
- Catering
- Piccoli ristoranti

Disponibile solo presso Cambro European Logistics (CEL), Germania e Cambro Özay Turchia.

PRODOTTI E COLORI A STOCK NEL NOSTRO MAGAZZINO EUROPA

CA4064H: (E76), (E84)

CODICE	DIMENSIONI ESTERNE	DIMENSIONI INTERNE
Rettangolare con manici		
CA4064H	40 x 64 cm	35,6 x 53,3 cm
Confezione da cad: 12		

Capri – Rettangolare con manici



Acciaio Spazzolato (E85)

Wengè (E84)

Noce (E76)



CAPRI – VASSOI IN LAMINATO CON SUPERFICIE LISCIA

Capri – Rotondo



Disegno dei vassoi:

Grazie (E01).
Disponibile solo per CA1300.

Capri – Trapezoidale e Oval



CODICE	DIMENSIONE	CONFEZIONE DA CAD.
Rettangolare		
CA2028	20 x 28 cm	24
CA2632	26,5 x 32,5	24
CA2738	27 x 38	24
CA2836	28 x 36	24
CA3244	32 x 44	24
CA3253	32,5 x 53	24
CA3343	33 x 43	24
CA3446	34 x 46	24
CA3646	36 x 46	24
CA3748	37 x 48	24
CA3753	37 x 53	24
CA3952	39 x 52	24
CA4361	43 x 61	12
Rotondo		
CA1300	∅ 13	24
CA3200	∅ 32	24
CA3800	∅ 38	24
CA4300	∅ 43	24
Trapezoidale		
CA3247TR	32 x 47	24
Oval		
CA1623	16 x 23	24
CA2026	20 x 26,5	24
CA2129	21 x 29	24

Disponibile solo presso Cambro European Logistics (CEL), Germania e Cambro Özyay Turchia.

Quantitativo minimo dell'ordine dal CEL: Articolo in stock, una confezione; articolo non in stock, 120 pezzi. Non vendibili singolarmente.

PRODOTTI E COLORI A STOCK NEL NOSTRO MAGAZZINO EUROPA

CA2632: (E88), (E89)
CA2738: (E76), (E86), (E87), (E88), (E89), (E90)
CA2836, CA3753: (E76), (E88), (E89)
CA3253: (E75), (E76), (E86), (E87), (E88), (E89)
CA3343, CA3646: (E73), (E75), (E76), (E82)
CA3446: (E73), (E75), (E82)
CA3748: (E73), (E82)
CA4361: (E73), (E76)

Capri – Rettangolare



Colori dei vassoi:

New!	E86 Rovere Chiaro	E73 Mogano	E79 Nero
New!	E87 Rovere Marrone	E75 Betulla	E80 Beige
New!	E88 Rovere Scuro	E76 Noce	E81 Grigio
New!	E89 Oliva Chiaro	E77 Tek	E82 Carbone Granito
New!	E90 Oliva Marrone	E78 Bianco	

MADEIRA – VASSOI IN LAMINATO CON SUPERFICIE RUVIDA DI LEGNO

SPECIFICHE

Materiale	Laminato
Caratteristiche della superficie	Ruvida – Sopra e sotto
Servizio	Buono
Supporti sporgenti	No
Lavabili in lavastoviglie	Sì – periodicità normale
Resistenza alle sostanze chimiche	Eccellente
Test di asciugatura	Buona
Resistenza agli sbalzi termici	Buona
Resistenza alla rottura	Buona
Resistenza ai graffi	Buona
Resistenza alle macchie	Eccellente
Resistenza al calore	da -10° a +100°C‡



Personalizzazione, vedi pagina 205.

PROPORZIONALMENTE

‡Non raccomandati per carrelli riscaldati.

Nota: tutti i vassoi in laminato plastico devono essere asciugati prima di essere impilati.

USO CONSIGLIATO

Uso moderato / Requisito primario: economicità

- Posti di ristoro / Mense / Self-Service
- Servizio pasti in camera in albergo
- Ristoranti / Trattorie
- Bar / Club / Birrerie

Disponibile solo presso Cambro European Logistics (CEL), Germania e Cambro Özyay Turchia.

PRODOTTI E COLORI A STOCK NEL NOSTRO MAGAZZINO EUROPA

MA2028, MA2435, MA3343, MA3646, MA3753: (E86), (E87), (E88), (E89), (E90)

Quantitativo minimo dell'ordine dal CEL: Articolo in stock, una confezione; articolo non in stock, 120 pezzi. Non vendibili singolarmente.



New!



Colori dei vassoi:



E73

Mogano

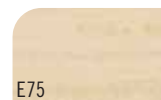

E75

Betulla



E76

Noce



E77

Tek

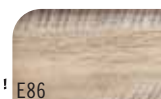

New! E86

Rovere Chiaro



New! E87

Rovere Marrone



New! E88

Rovere Scuro



New! E89

Oliva Chiaro



New! E90

Oliva Marrone

CODICE	DIAM./ DIMENSIONE	CONFEZIONE DA CAD.
Rettangolare		
MA2028 New!	20 x 28 cm	24
MA2435	24 x 35	24
MA3343	33 x 43	24
MA3646	36 x 46	24
MA3753	37 x 53	24
MA4361	43 x 61	12
Rettangolare con manici		
MA3142H	31 x 42	24
Trapezoidale		
MA3652TR	36 x 52	24
Rotondo		
MA3200	ø 32	24
MA3800	ø 38	24
MA4300	ø 43	24



VASSOI FAST FOOD

SPECIFICHE

Materiale	Polipropilene
Caratteristiche della superficie	Ruvida
Servizio	Buono
Supporti sporgenti	Sì
Lavabili in lavastoviglie	Sì – periodicità minima**
Resistenza alle sostanze chimiche	Eccellente
Test di asciugatura	Buona
Resistenza agli sbalzi termici	Buona
Resistenza alla rottura	Buona
Resistenza ai graffi	Buona
Resistenza alle macchie	Buona
Resistenza al calore	da -10° a +80°C‡

*Disponibile nei seguenti colori:
Nero (110), Verde Sherwood (119),
Arancione (166), Marrone (167),
Rosso Cranberry (416).

‡Non raccomandati per carrelli riscaldati.

**Lavare una volta al giorno per 60 secondi ad una temperatura massima di 80°C.

*La personalizzazione non è disponibile.
Non si accettano restituzioni.



PROPORZIONALMENTE



1418FF



1217FFH

USO CONSIGLIATO

Uso moderato / Requisito primario: economicità

- Ristoranti a servizio rapido
- Spazi ristoro nei centri commerciali / Negozi di snack

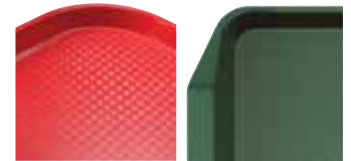

Forma ad alto profilo

Forma ad alto profilo con manici

PRODOTTI E COLORI A STOCK NEL NOSTRO MAGAZZINO EUROPA

1014FF, 1216FF: (110), (119), (163), (167), (168), (186)

1418FF: (107), (110), (119), (163), (167), (168), (186)

1217FFH: (110), (119), (166), (167), (416)

Colori dei vassoi:

 104 Beige deserto	 106 Pesca chiaro	 107 Grigio perla	 108 Giallo Primula
 110 Nero	 119 Verde Sherwood	 163 Rosso	 166 Arancione
 167 Marrone	 168 Azzurro	 186 Blu marino	 409 Rosa blush
 414 Verde anatra	 416 Rosso cranberry		

CODICE	DIMENSIONE	CONFEZIONE DA CAD.
Vassoi rettangolari – Forma ad alto profilo		
1014FF	26,5 x 34,5 cm	24
1216FF	30 x 41	24
1418FF	35,5 x 45,7	12
Vassoio rettangolare – Forma ad alto profilo con manici		
1217FFH*	30 x 43	24



Personalizzazione, vedi pagina 205.

VASSOI A SCOMPARTI

SPECIFICHE

Codice	10146CW	BCT1014	PS1014
Materiale	Camwear®	ABS	Copolimero
Caratteristiche della superficie	Ruvida	Ruvida	Ruvida
Servizio	Eccellente	Eccellente	Eccellente
Supporti sporgenti	Sì	Sì	Sì
Lavabili in lavastoviglie	Sì – Frequentemente	Sì – Frequentemente	Sì – periodicità minima
Resistenza alle sostanze chimiche	Buono	Eccellente	Eccellente
Test di asciugatura	Eccellente	Eccellente	Eccellente
Resistenza agli sbalzi termici	Eccellente	Buono	Buono
Resistenza alla rottura	Eccellente	Buono	Eccellente
Resistenza ai graffi	Ottima	Ottima	Ottima
Resistenza alle macchie	Ottima	Ottima	Ottima
Resistenza al calore	da -40° a +99°C‡	da -10° a +82°C‡	da -10° a +80°C‡

‡Non raccomandati per carrelli riscaldati.



PS1014

Le scodelle riutilizzabili 150CW, 100CW, 50CW, 45CW, 35CW, 10CW e SRB5CW si adattano a questo vassoio e possono essere usate per servire cereali, zuppe e insalate.



BCT1014



PS1014 su una rastrelliera OETR314 a fondo aperto.

CODICE	DIMENSIONE	CONFEZIONE DA CAD.
Camwear		
10146CW	25,4 x 36,5 cm	24
ABS		
BCT1014	25,4 x 36,5	24
Copolimero		
PS1014	25,4 x 36,5	24



BCT1014, PS1014 & 10146CW

USO CONSIGLIATO

Moderato volume d'impiego /
Requisito primario: economicità

- Scuole
- Università
- Caserme

I vassoi in ABS e Copolimero non sono classificati NSF.



Camwear

NSF 3 PROPORZIONALMENTE

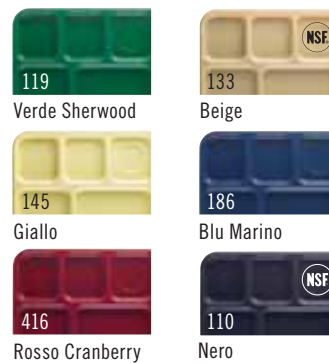

ABS

2 PROPORZIONALMENTE



Copolimero

2 PROPORZIONALMENTE



VASSOI A SCOMPARTI

SPECIFICHE

Materiale	Camwear®	Copolimero
Caratteristiche della superficie	Ruvida	Ruvida
Servizio	Buona	Eccellente
Supporti sporgenti	Sì	Sì
Lavabili in lavastoviglie	Sì – Frequentemente	Sì – periodicità minima
Resistenza alle sostanze chimiche	Buona	Eccellente
Test di asciugatura	Eccellente	Eccellente
Resistenza agli sbalzi termici	Eccellente	Buona
Resistenza alla rottura	Praticamente infrangibili	Eccellente
Resistenza ai graffi	Ottima	Ottima
Resistenza alle macchie	Ottima	Ottima
Resistenza al calore	da -40° a +99°C‡	da -10° a +80°C‡

‡Non raccomandati per carrelli riscaldati.

USO CONSIGLIATO

Alto volume d'impiego /
Uso frequente

- Scuole
- Università
- Caserme

Le ciotole 100CW, SRB13CW e 50CW vanno bene per lo scomparto rotondo. Le ciotole 10CW e 150CW vanno bene per lo scomparto quadrato. Vedere le sezioni Servizi di piatti e Ciotole con motivo a spirale.

I vassoi in copolimero non sono classificati NSF.



915CP



1596CW



915CW & 915CP

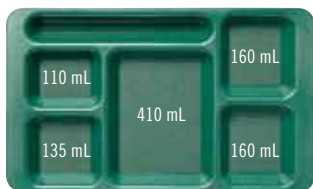

1596CW & 1596CP



915CW e 1596CW in due Camrack PR314.

Camwear

NSF 3 PROPORZIONALMENTE

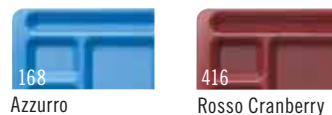
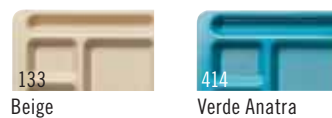

Copolimero

2 PROPORZIONALMENTE



CODICE	DIMENSIONE	CONFEZIONE DA CAD.
Camwear		
1596CW	22,9 x 38 cm	24
915CW	22,2 x 38	24
Copolimero		
1596CP	22,9 x 38	24
915CP	22,2 x 38	24

VASSOI PORTAPASTI

- Tre scomparti profondi per servire grandi porzioni di cibo.
- Il coperchio con chiusura a incastro reduce il rischio di rovesciamenti.
- Superficie a trama resistente ai graffi.

Camwear colori: Beige (133), Verde Anatra (414).
Colore del coperchio: Trasparente (135).

Copolimero colori: Verde Anatra (414), Marrone (167), Tannino (161).
Colore del coperchio: Bianco (148).

Gli articoli copolimero non sono approvati dalla NSF.

Non raccomandati per carrelli riscaldati.



Camwear®

NSF 3 PROPORZIONALMENTE



Copolimero

2 PROPORZIONALMENTE

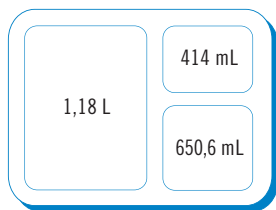

9113CW/9113CP

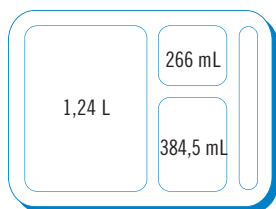

9114CW/9114CP

CODICE	DESCRIZIONE	DIMENSIONI La x Lu x P
Camwear		
9113CW	3 scomparti	22,8 x 27,9 x 6,8 cm
9114CW	4 scomparti	22,8 x 27,8 x 6,7
911CWC	Coperchio per entrambi vassoi	22,9 x 28 x 1,4
Copolimero		
9113CP	3 scomparti	22,5 x 27,2 x 6,6
9114CP	4 scomparti	22,6 x 27,2 x 6,6
911CPC	Coperchio per entrambi vassoi	22,6 x 27,4 x 1,4

Confezione da: 24 cad.

VASSOI CON SEPARATOR®

- Vassoio a sei scomparti specificamente realizzato per servizio pasti in cella.
- Utilizzabile per servire contemporaneamente cibi caldi e freddi.
- Il vassoio provvisto di coperchio mantiene separati i diversi scomparti per conservare la temperatura ideale del cibo e ridurre i rovesciamenti.
- Nervature bloccanti sopra il coperchio e sul fondo del vassoio garantiscono un'impilatura più sicura.

Camwear colore: Beige (133).
Colore del coperchio: Trasparente (135).

Copolimero colori: Verde Anatra (414), Marrone (167), Tannino (161).
Colore del coperchio: Traslucido (190).

Gli articoli copolimero non sono approvati dalla NSF.

Non raccomandati per carrelli riscaldati.



Camwear

NSF 3 PROPORZIONALMENTE



Copolimero

2 PROPORZIONALMENTE

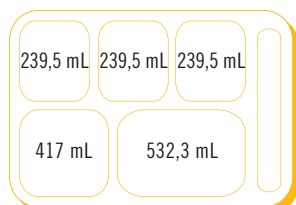

10146DCW/10146DCP

CODICE	DESCRIZIONE	DIMENSIONI La x Lu x P
Camwear		
10146DCW	6 scomparti	25,4 x 36,1 x 3,3 cm
10146DCWC	Coperchio per 10146DCW	26 x 36,2 x 3,5
Copolimero		
10146DCP	6 scomparti	25,4 x 36 x 2,9
10146DCPC	Coperchio per 10146DCP	25,6 x 35,6 x 3,6

Confezione da: 24 cad.

VASSOI PORTAPASTI SISTEMA TRAY-ON-TRAY

Vassoio di base

- Create una combinazione di porzioni di pietanze calde e fredde in un'unità di servizio singola, riutilizzabile.
- Utilizzabile da solo nei self-service o per il servizio pasti in cella con il vassoio a inserto.
- Il vassoio di base ha 5 scomparti, 1 dei quali per inserire il vassoio a inserto.

Camwear Colore: Beige (133).

Copolimero Colori: Marrone (167), Tannino (161).

Gli articoli copolimero non sono approvati dalla NSF.

Non raccomandati per carrelli riscaldati.



1411CW



1411CW vassoio di base con 853FH vassoio a inserto.

Camwear®

NSF 3 PROPORZIONALMENTE

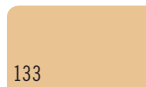

133
Beige

Copolimero

2 PROPORZIONALMENTE



161
Tannino



167
Marrone

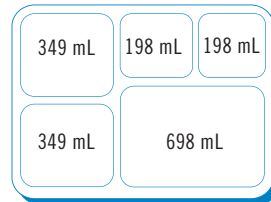

1411CW/1411CP

CODICE	DESCRIZIONE	DIMENSIONI La x Lu x P
Camwear		
1411CW	scomparti	26,8 x 36,5 x 3,3 cm
Copolimero		
1411CP	scomparti	26,8 x 36,5 x 3,3

Confezione da: 24 cad.

Vassoio a inserto

- Otto vassoi possono essere sistemati in un vassoio da forno su un cestello a fili metallici 45,5 x 65,5 cm.

Camwear Colore: Beige (133).

Colore del coperchio: Trasparente (135).

Copolimero Colori: Marrone (167), Tannino (161).

Colore del coperchio: Traslucido (190).

Plastica resistente al calore

Colore: Ambra (150).

Colore del coperchio: Ambra (150).

Gli articoli copolimero non sono approvati dalla NSF.

Non raccomandati per carrelli riscaldati.



Camwear

NSF 3 PROPORZIONALMENTE

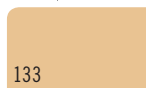

133
Beige

Copolimero

2 PROPORZIONALMENTE

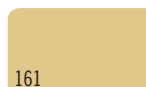

161
Tannino



167
Marrone

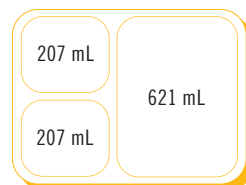

853FCW/853FCP/853FH

Plastica resistente al calore

NSF 3 PROPORZIONALMENTE

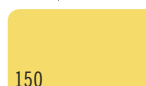

150
Ambra

CODICE	DESCRIZIONE	DIMENSIONI La x Lu x P
Camwear		
853FCW	3 scomparti	16 x 22,1 x 4,8 cm
853FCWC	Coperchio per il modello 853FCW	17,1 x 22,4 x 0,6
Copolimero		
853FCP	3 scomparti	16 x 22,1 x 4,8
853FCPC	Coperchio per il modello 853FCP	17,1 x 22,4 x 0,6
Plastica resistente al calore		
853FH	3 scomparti	16 x 22,1 x 4,8
853FHC	Coperchio per il modello 853FH	17,1 x 22,4 x 0,6

Confezione da: 24 cad.

VASSOI DI SERVIZIO A SCOMPARTI

- Per servizio di ristorazione tipo mensa in ambienti dove vige la massima sicurezza.
- Configurazioni di scomparti realizzati per soddisfare tutte le esigenze di menu.
- Vassoi con scomparti trapezoidali salvaspazio per il servizio di ristoro self-service negli istituti correzionali.

Camwear 6 scomparti Colori: Blu (186), Rosso Cranberry (416), Giallo (145), Verde Sherwood (119), Beige (133), Nero (110).
7 & 5 scomparti Colore: Beige (133).
Copolimero Colore: Tannino (161).

Gli articoli 14105CP non sono approvati dalla NSF.

Vassoi salvaspazio è protetto da brevetto USA D 508,634.



Camwear®

NSF 3 PROPORZIONALMENTE

Copolimero

2 PROPORZIONALMENTE

Scodella in copolimero NT9CP. Per i dettagli contattare il rappresentante Cambro di zona.



10146CW

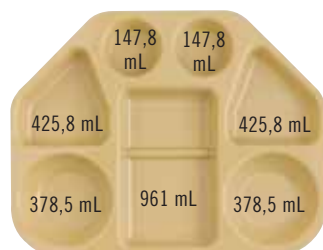

14187TRCW

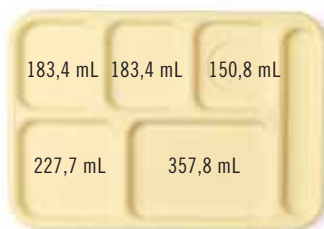

10146CW



10145CW



14105CW / 14105CP

CODICE	DESCRIZIONE	DIMENSIONI La x Lu x P	CONFEZIONE DA CAD.
Camwear			
14187TRCW	7 scomparti, salvaspazio	45,6 x 35,4 x 4 cm	12
10146CW	6 scomparti	25,4 x 36,8 x 2,4	24
14105CW	5 scomparti	27,2 x 35,2 x 2,9	24
10145CW	5 scomparti	25,4 x 36,8 x 2,4	24
Copolimero			
14105CP	5 scomparti	27,2 x 35,2 x 2,9	24

VASSOI E TEGLIE PER ESPOSIZIONE MARKET SPECIFICHE

Materiale	Strati di fibra di vetro + resina poliesteri
Caratteristiche della superficie	Liscia
Servizio	Eccellente
Supporti sporgenti	Sì
Lavabili in lavastoviglie	Sì – Frequentemente
Resistenza alle sostanze chimiche	Buona
Test di asciugatura	Eccellente
Resistenza agli sbalzi termici	Eccellente
Resistenza alla rottura	Buona
Resistenza ai graffi	Buona
Resistenza alle macchie	Eccellente
Resistenza al calore	da -10° a +100°C‡

‡Non raccomandati per carrelli riscaldati.

USO CONSIGLIATO

Uso moderato / Requisito primario: economicità

– Vassoi da esposizione / buffet

Colori: Giallo (145)**, Azzurro (142), Verde (140), Bianco (148), Nero (110).

*Articolo per ordinazioni speciali, non disponibile a magazzino – non si accettano restituzioni.

**A norma NSF solo per il contatto non diretto con gli alimenti.

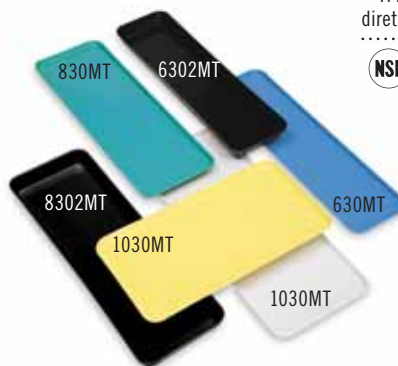

PROPORZIONALMENTE

CODICE	DIMENSIONI La x Lu x P	CONFEZIONE DA CAD.
Vassoi Market		
630MT*	16,4 x 76,2 x 1,9 cm	12
826MT*	21,6 x 64,1 x 1,9	12
830MT*	21,4 x 76,2 x 1,9	12
913MT*	22 x 31,6 x 2,1	12
918MT*	22 x 45,7 x 2,1	12
926MT*	22,5 x 64,9 x 2,5	12
1015MT*	25,7 x 38,1 x 1,9	24
1030MT*	26,5 x 76,2 x 1,9	12
1218MT*	29,2 x 45,1 x 2,5	12
1224MT*	31,6 x 61 x 1,9	12
1230MT*	31,6 x 76,2 x 1,9	12
1318MT*	32,1 x 45,1 x 2,7	12
1826MT*	45,2 x 65,2 x 2,7	6
2025MT*	52,7 x 64,9 x 2,1	6
Teglie per Esposizione Market		
6302MT*	16,7 x 76,2 x 5,1	12
8262MT*	21,5 x 64,1 x 5,1	12
8302MT*	21,4 x 76,2 x 5,1	12
92615MT*	22,5 x 64,8 x 3,8	12
10302MT*	26,5 x 76,2 x 5,1	12



ospedali

OSPEDALI

**Sistema di Riscaldamento
Completo Camduction®**

Stoviglie per la Consegna dei Pasti

**Coperchi Riutilizzabili Camlids®
per Sistema per la Consegna di Pasti**

Coperchi Monouso Camlids per Shoreline

**Rastrelliere per Asciugatura Igienica
Camshelving®**

Sistema di Consegna dei Pasti Tablotherm

Vassoi Verssa Antibatterici Cambguard®

**Vassoi Versa in Poliestere Decorati
con Superficie Antiscivolo**

Vassoi Versa Lite in Poliestere Antiscivolo

Vassoi Antiscivolo Versa Camtrays®

Vassoio in Camwear® Antiscivolo

Vassoi Camtrays con Manici

**Carrelli per la Consegna dei Pasti
con Servizio a Vassoio**



Perché affidarsi ai prodotti Cambro® per le strutture sanitarie?

Per oltre 60 anni Cambro ha centrato il proprio approccio sullo sviluppo di soluzioni innovative per le sfide più difficili nel settore della ristorazione. I prodotti Cambro per le strutture sanitarie sono progettati per fornire prestazioni costanti nelle condizioni più impegnative della ristorazione ospedaliera.

Componenti per un servizio di ristorazione di successo e una piena soddisfazione del paziente

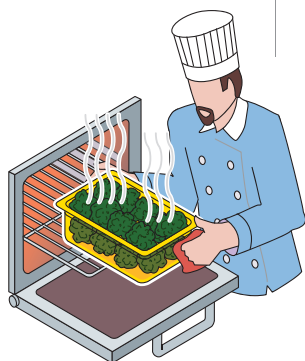
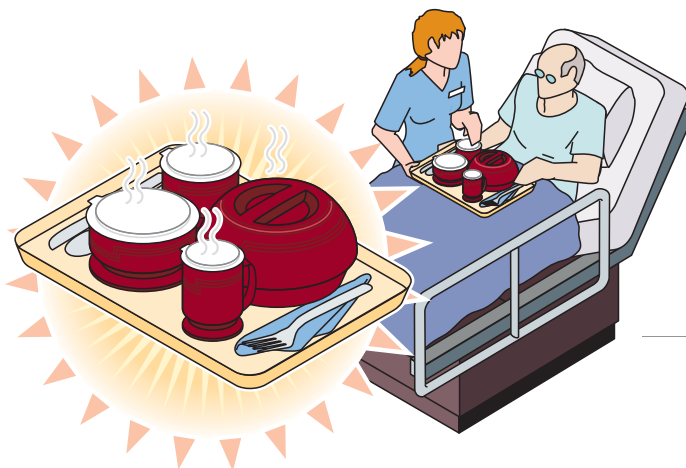

Cibi Caldi

L'obiettivo di ogni sistema di consegna dei pasti è di mantenere la temperatura e la freschezza dei cibi. Le prime fasi per raggiungerlo consistono nella manipolazione e preparazione sicure degli alimenti.

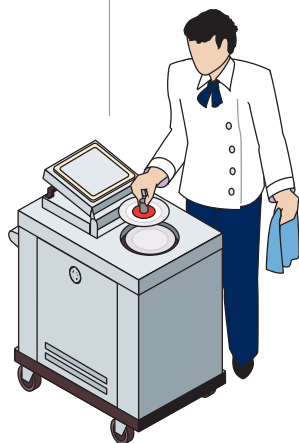

Piatti Termici

La piastra calda necessita di una piastra riscaldata a 85 - 90°C. Un piatto non riscaldato riduce la qualità degli alimenti per i pazienti.



Sistema di mantenimento della temperatura

L'innovativo sistema di mantenimento del calore Camduction® carica le basi a 75 - 85°C in modo rapido ed efficiente per qualsiasi struttura dotata di un sistema di linea di vassoi caldi.



Trasporto dei Pasti

Dai carrelli per la consegna dei pasti ai sistemi di trasporto per pasti individuali Tablotherm, questi prodotti sono in grado di assicurare la conservazione termica degli alimenti fino al letto del paziente.

Il sistema di pellet Tablotherm realizza la conservazione di temperature di 64°C per 2 ore.

SISTEMA DI RISCALDAMENTO COMPLETO CAMDUCTION® –

SISTEMA DI CONSEGNA DI PASTI CALDI

L'innovativo sistema di consegna di pasti caldi Camduction è rapido ed efficiente. Camduction è perfetto per qualsiasi struttura dotata di un sistema di linea di vassoi caldi. Un caricatore può accogliere fino a 300 pasti per servizio.

Caricatore Camduction coperto da brevetto US numero 8,263,906 B2. Base Camduction coperta da brevetto US numero D630,897 S.

Il caricatore Camduction è coperto da garanzia per 1 anno.

1

Riscalda in modo rapido ed efficiente fino a 20 basi Camduction alla volta; il riscaldamento richiede 5 minuti.

L'unità a risparmio energetico si spegne dopo 45 minuti se non c'è attività.

I sensori digitali assicurano che le basi restino calde fino a quando non vengono rimosse.



L'unità viene consegnata impostata in fabbrica in base ai requisiti operativi delle diverse strutture.

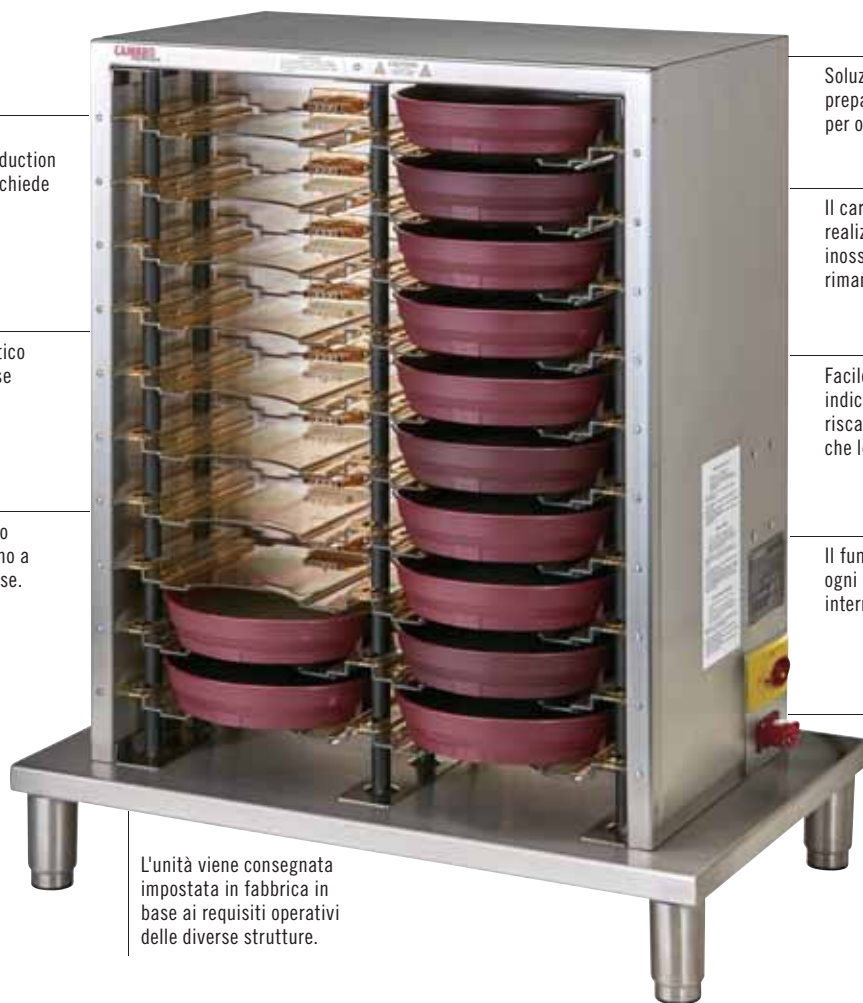

Soluzione flessibile per preparare da 20 a 300 pasti per ogni periodo di servizio.

Il caricatore Camduction è realizzato in resistente acciaio inossidabile di alta qualità che rimane freddo al tatto.

Facile utilizzo: la fessura a LED rossa indica che le basi sono in corso di riscaldamento; la luce verde indica che le basi sono pronte.

Il funzionamento indipendente di ogni scomparto riduce il rischio di interruzione del servizio.

Specificare cavo e spina per l'uso nel proprio Paese.



Base di Ricarica

CODICE	MDS0C9X5EU24V
DESCRIZIONE	Base di ricarica del Camduction, monofase
CAPACITÀ	20 basi
DIMENSIONI TOTALI L x P x A	76,2 x 47,9 x 87,9 cm
VOLTAGE / FASE	Potenza elettrica c.a. 380-480 V, a tre fasi
AMPERE / HERTZ	16, 50/60
TIPO DI SPINA	Disponibile con svariati tipi di spina
CAVO ELETTRICO	2 m
TEMPO DI RISCALDAMENTO INIZIALE	5 minuti
TUTTE LE SPIE	LED
PESO DELL'UNITÀ	52,6 kg
CONF. DA CAD.	1

Colore: Acciaio inossidabile (000).

SISTEMA DI RISCALDAMENTO COMPLETO CAMDUCTION® – SISTEMA DI CONSEGNA DI PASTI CALDI

- I bordi restano freschi e possono essere toccati senza pericolo.
- Le basi sono durevoli e lavabili in lavastoviglie.
- Resistenti a scheggiature, incrinazioni e rotture.
- Le basi e le cupole sono disponibili in blu scuro e rosso cranberry.
- L'unità a risparmio energetico passa in modalità di ritenzione del calore. Mantiene calde le basi e risparmia energia.

I risultati del sistema completo di riscaldamento Camduction

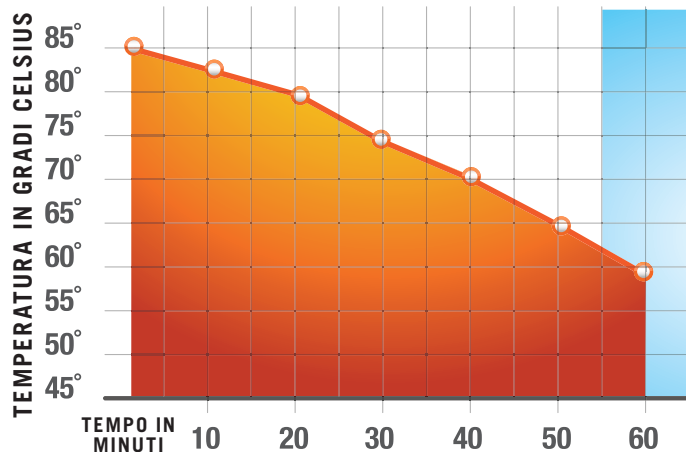

Per il mantenimento ottimo della temperatura, riscaldare il piatto del cibo a +90°-100°C prima di riempirlo con cibo caldo a circa 85°C.

NOTA: i risultati degli operatori possono variare in base ai piatti in menù e alle temperature di partenza.

Il Sistema di basi Camduction

Una base Camduction riscaldata, combinata con una piastra di ceramica Cambro da 22,8 cm adeguatamente riscaldata, coperta con una cupola isolata Cambro Shoreline, mantiene gli alimenti a temperature sicure di 65°C o superiori per 45 minuti.



2 Garanzia proporzionale di 2 anni sulle basi.



487
Mirtillo



497
Blu Marino



Sicura al tatto anche a piena carica.

SISTEMI PER IL MANTENIMENTO DELLA TEMPERATURA



Cupola isolata

Piatto in ceramica da 22,86 cm

Base Camduction®

- Le basi Camduction sono resistenti e lavabili in lavastoviglie.
- Resistenti a scheggiature, crepe e rotture.
- L'innovativa tecnologia elimina gli errori o i problemi dei picchi di tensione.
- Garanzia pro-rata di 2 anni sulle basi.
- Idoneo a piatti da 22,86 cm.

MDS09, MDSL09 e MDSCDB9EU24V

Colori: Verde Prato (447), Frumento (457), Grigio Macchiato (480), Mirtillo (487), Blu Marino (497), Nero (110).

MDSPLT9 Colore: Bianco (148).

MDSPLT9 è venduto solo in confezioni complete.

MDSCDB9EU24V è coperto dai brevetti US D 630, 8975 S. e 8,263,906 B2.



Cupola isolata

Piatto in ceramica da 22,86 cm

Sottopiatto per pellet

Pellet termico Camtherm®

- Conserva il calore al suo centro per mantenere gli alimenti caldi a temperature sicure.
- Mantiene una temperatura inferiore di 11°C sul bordo rispetto ai pellet metallici, per proteggere dalle ustioni personale e pazienti.
- Realizzato in materiale plastico composito ad alta densità che non si ammacca come i pellet metallici.

- Contiene un piatto da 22,86 cm.

MDS09, MDSL09 e MDSCDB9EU24V

Colori: Verde Prato (447), Frumento (457), Grigio Macchiato (480), Mirtillo (487), Blu Marino (497), Nero (110).

MDS09 Colore: Grigio Scuro (477).

MDS09 per l'uso con CHPEL80.

MDSPLT9 Colore: Bianco (148).

MDSPLT9 è venduto solo in confezioni complete.

MDSL09 e MDS09 sono classificati NSF.

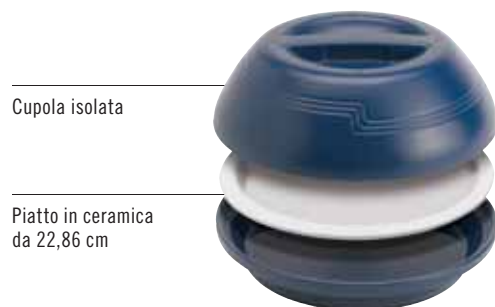

Cupola isolata

Piatto in ceramica da 22,86 cm

Base isothermica

- Mantiene il calore per almeno 20 minuti.
- Soluzione economica per mantenere le temperature durante la consegna dei pasti.
- Resistente a macchie, odore e graffi.
- Contiene un piatto da 22,86 cm.

MDS09, MDSL09 e HK39B Colori:

Verde Prato (447), Frumento (457), Grigio Macchiato (480), Mirtillo (487), Blu Marino (497), Nero (110).

MDSPLT9 Colore: Bianco (148).

MDSPLT9 è venduto solo in confezioni complete.

HK39B è classificato NSF.



Cupola isolata

Piatto in ceramica da 22,86 cm

Pellet freddo Camchiller®

- Resistenti a temperature fredde o surgelate.
- Impilabili per la massima comodità di trasporto e immagazzinaggio.
- Adatto a piatti da 23 cm, copripiatti e cupole isolanti Cambro® da 23 cm.
- Può essere usato con o senza sottopiatto.

MDS09 e MDSL09 Colori: Verde Prato

(447), Frumento (457), Grigio Macchiato (480), Mirtillo (487), Blu Marino (497), Nero (110).

MDSPC9 Colore: Nero (110).

MDSPLT9 Colore: Bianco (148).

MDSPLT9 è venduto solo in confezioni complete.



SISTEMA PER LA CONSEGNA DEI PASTI – COLLEZIONE HARBOR

- Il design attraente offre un'esperienza di ristorazione piacevole.
- Aiutano il mantenimento della temperatura.
- Disponibile in sei colori comuni da abbinare a qualsiasi arredamento.
- Le tazze e le ciotole sono idonee alla linea di CamLids® Cambro monouso della collezione Shoreline.
- Fabbricati in polipropilene, non si scheggiano né si rompono.
- Lavabili in lavastoviglie ad alta temperatura.
- La cupola è idonea a piatti da 22,86 cm.
- L'unica linea di stoviglie isotermitiche con certificazione NSF nel settore.

Le cupole e le stoviglie per la consegna dei pasti non sono adatte per il forno a microonde.

La scodella isolata Harbor è protetta dal brevetto statunitense D795,017 S.



New!



CODICE	MDSHD9	MDSHB5	MDSHB9	MDSHM8
DESCRIZIONE	La cupola isotermitica copre piatti da 22,86 cm	Ciotola piccola	Ciotola grande	Tazza
CODICE DEL COPERCHIO	—	CLSM8B5, CLRSM8B5	CLSB9, CLRSB9	CLSSM8B5, CLSM8B5, CLRSM8B5
CAPACITÀ APPROSS.	—	150 mL	270 mL	240 mL
DIAMETRO ESTERNO	25,94 cm	8,89 cm	11,11 cm	11,43 cm
ALTEZZA	8,17 cm	6,1 cm	6,1 cm	10,16 cm
CONF. DA CAD.	12	48	48	48

Colori delle stoviglie per la consegna dei pasti Harbor:



110

Nero



447

Verde Prato



485

Metallo Affumicato



487

Mirtillo



489

Blu Metallico



497

Blu Marino

SISTEMA PER LA CONSEGNA DEI PASTI – COLLEZIONE SHORELINE

- Design classico, alte prestazioni e sicurezza senza pari a un prezzo interessante.
- Funziona con tutti i sistemi di mantenimento della temperatura di Cambro: Sistema di riscaldamento completo Camduction®, sistema di contenitori termici Camtherm® e sistema con base isolante per il trattamento del calore.
- Le tazze e le ciotole sono adatte ai coperchi monouso Cambro® CamLids®.
- L'unica linea di stoviglie con certificazione NSF nel settore.
- Le cupole e le stoviglie per la consegna dei pasti sono fabbricate in resistente polipropilene.

Le cupole e le stoviglie per la consegna dei pasti non sono adatte per il forno a microonde.



PRODOTTI E COLORI A STOCK NEL NOSTRO MAGAZZINO EUROPA

MDSM8, MDSB5, MDSB9: (487), (497), (110)
MDSB16: (480), (487), (497), (110)



Nero (110)



Verde Prato (447)



Frumento (457)



Grigio Macchiato (480)



Mirtillo (487)



Blu Marino (497)

Confronto Cupola Isolata a Basso Profilo

Perfetto per la spaziatura ridotta dei vassoi



Cupola Isolata a Basso Profilo

Coperchio Isolato

*Questa altezza è misurata da una superficie piatta.

Accessori Isolata



CODICE	MDSM8*	MDSB5	MDSB9	MDSB16	MDSPL**
DESCRIZIONE	Tazza	Ciotola piccola	Ciotola grande	Piatto fondo per portata principale	Pellet Lifter
CAPACITÀ APPROSS.	240 mL	150 mL	270 mL	500 mL	—
DIAMETRO ESTERNO	8,89 cm	8,89 cm	11,11 cm	13,65 cm	8 cm
ALTEZZA	10,16 cm	6,1 cm	6,1 cm	6,1 cm	7,6 cm
CAMRACK® MISURA INTERA	16C414	16C414	9S318	9S318	—
CONF. DA CAD.	48	48	48	48	1

*MDSM8: diametro 11,43 cm con manico. MDSPL Colore: (000). **MDSPL non è classificato NSF.

La Collezione Shoreline Colori:



110
Nero



447
Verde Prato



457
Frumento



480
Grigio
Macchiato



487
Mirtillo



497
Blu Marino



Sollevate con sicurezza piatti termici o normali con il Cambro Pellet Lifter.

STOVIGLIE PER LA CONSEGNA DEI PASTI – COLLEZIONE SHORELINE

Sistema di Riscaldamento Completo Camduction®

La soluzione più efficace di mantenimento del calore, mantiene i cibi caldi alla temperatura di sicurezza di almeno 60°C per 45 minuti.

PRODOTTI E COLORI A STOCK NEL
NOSTRO MAGAZZINO EUROPA

MDSL9, MDSL9: (487), (497), (110)
MDS9: (487), (497) MDSP9: (477) MDSPLT9: (000)

	 MDS9 	 MDSL9 	 MDSPLT9	 MDSDB9EU24V 
CODICE	MDS9	MDSL9	MDSPLT9	MDSDB9EU24V
DESCRIZIONE	Cupola isolata copre un piatto da 22,86 cm	Cupola isolata a basso profilo copre un piatto da 22,86 cm	Piatto ceramico	La base Camduction è adatta a piatti da 22,86 cm
DIAMETRO ESTERNO	25,94 cm	25,94 cm	22,86 cm	24,31 cm
ALTEZZA	8,17 cm	6,99 cm	2,54 cm	2,26 cm
CAMRACK® MISURA INTERA	PR59314	PR59314	PR314	PR59314
CONF. DA CAD.	12	12	24	12

Sistema Piatto Termico

La scelta perfetta per la massima ritenzione del calore, mantiene la temperatura per 60 minuti o più.

Cupole e contenitori per consegne sono realizzati in polipropilene durevole e non vanno introdotti nel forno a microonde.

	 MDS9 	 MDSL9 	 MDSL9 	 MDSPLT9	 MDSP9 
CODICE	MDS9	MDSL9	MDSL9	MDSPLT9	MDSP9
DESCRIZIONE	Cupola isolata copre un piatto da 22,86 cm	Cupola isolata a basso profilo copre un piatto da 22,86 cm	Disco sottopiatto contiene un disco da 24,13 cm	Piatto ceramico	Disco termico contiene un piatto da 22,86 cm
DIAMETRO ESTERNO	25,94 cm	25,94 cm	24,29 cm	22,86 cm	24 cm
ALTEZZA	8,17 cm	6,99 cm	4,6 cm	2,54 cm	4,45 cm
CAMRACK MISURA INTERA	PR59314	PR59314	PR59314	PR314	PR59314
CONF. DA CAD.	12	12	12	24	12







Sistema Base Isotermico

La soluzione economica per la ritenzione del calore, mantiene la temperatura per 20 minuti o più.

	 MDS9 	 MDSL9 	 MDSPLT9	 HK39B 
CODICE	MDS9	MDSL9	MDSPLT9	HK39B
DESCRIZIONE	Cupola isolata copre un piatto da 22,86 cm	Cupola isolata a basso profilo copre un piatto da 22,86 cm	Piatto ceramico	Base coibentata per piatto da 22,86 cm
DIAMETRO ESTERNO	25,94 cm	25,94 cm	22,86 cm	24,48 cm
ALTEZZA	8,17 cm	6,99 cm	2,54 cm	4,07 cm
CAMRACK MISURA INTERA	PR59314	PR59314	PR314	PR59314
CONF. DA CAD.	12	12	24	12

Sistema Pellet Freddo Camchiller®

Mantiene i cibi freddi a 4°C o meno fino a 45 minuti se utilizzato con un piatto freddo e una cupola isotermica.

	 MDS9 	 909CW 	 MDSPLT9	 new! MDSPLT9 	 MDSL9 
CODICE	MDS9	909CW	MDSPLT9	MDSPLT9	MDSL9
DESCRIZIONE	Cupola isolata copre un piatto da 22,86 cm	Camwear® Camcover®	Piatto ceramico	Il pellet freddo Camchiller è adatto a piatti da 23 cm	Disco sottopiatto contiene un disco da 24,13 cm
DIAMETRO ESTERNO	25,94 cm	26,2 cm	22,86 cm	24,31 cm	24,29 cm
ALTEZZA	8,17 cm	6,99 cm	2,54 cm	3,42 cm	4,6 cm
CAMRACK MISURA INTERA	PR59314	PR59314	PR314	PR59314	PR59314
CONF. DA CAD.	12	12	24	12	12

COPERCHI RIUTILIZZABILI CAMLIDS® PER SISTEMA PER LA CONSEGNA DI PASTI

- Risparmiate fino al 75% ogni anno nelle spese per i coperchi.
- Riducete notevolmente la produzione di rifiuti passando dai coperchi monouso a quelli riutilizzabili.
- Lavabili in lavastoviglie.
- Realizzato in polipropilene durevole.
- Adatto a tazze e ciotole delle collezioni Shoreline e Harbor.
- Per il vostro calcolatore personalizzato del risparmio, rivolgetevi al vostro rappresentante Cambro!

Colore dei coperchi CamLid riutilizzabili:
Bianco Macchiato (490).

Colore del cestello Camrack per il lavaggio e lo stoccaggio:
Verde Kelly (452).

Colore del cestello Camrack di Sistema Base 50/50: Grigio Chiaro (151).

Colore del coperchio del cestello di Sistema Base 50/50: Grigio (180).

CLRWSR36 è protetta dal brevetto USA D 617,069.

Il coperchio del cestello di Sistema Base 50/50 non è certificato NSF.



PRODOTTI E COLORI A STOCK NEL NOSTRO MAGAZZINO EUROPA

CLRSB9, CLRSM8B5, CLRSB16: (490)
CLRWSR36: (452)
BR578: (110), (163), (167), (168), (184), (186), (414), (416), (119), (151)
DRC2020: (180)
E3: (151)
CRPHDG2878: (000)

Per calcolare in modo personalizzato il tuo risparmio, visita il sito web www.cambro.com/savemoney



Cestello Camrack® per il lavaggio e lo stoccaggio

- Concepito per lavare e conservare in modo sicuro coperchi CamLids riutilizzabili, solo CLRSB9 e CLRSM8B5.
- Ogni cestello Camrack per il lavaggio e lo stoccaggio accoglie 36 coperchi riutilizzabili CamLids.
- Cestelli per il lavaggio e lo stoccaggio in un Cestello di Sistema Base 50/50.



CODICE	DESCRIZIONE	DIMENSIONI	CONFEZIONE DA CAD
Coperchi riutilizzabili CamLids		H x DIA.	
CLRSM8B5	Per tazza da 240 mL e ciotola da 150 mL	0,71 x 9,05 cm	240
CLRSB9	Per ciotola da 270 mL	0,71 x 11,32	240
CLRSB16	Per ciotola da 500 mL	0,71 x 13,97	240
Accessori per CLRSM8B5 e CLRSB9		Lu x La x A	
CLRWSR36	Cestello per il lavaggio e lo stoccaggio per lavare 36 coperchi riutilizzabili	20,96 x 45,4 x 13,97	4
BR578	Cestello Camrack di Sistema Base 50/50 con 2 rialzi	50 x 50 x 18,4	4
DRC2020	Coperchio per cestello di Sistema Base 50/50	50 x 50 x 2,4	1
Accessori per CLRSB16		Lu x La x A	
PR500	Rastrelliera con piolini 9 x 9 con 1 estensione	50,17 x 50,17 x 14,29	5
E3	Estensione aperta a larghezza intera	50,17 x 50,17 x 2	12
CRPHDG2878	Griglia di contenimento quadrata a larghezza intera	46,67 x 46,67	6

I coperchi riutilizzabili CamLids sono venduti solamente in confezioni complete.

COPERCHI MONOUSO CAMLIDS® PER SHORELINE REALIZZATO IN POLISTIRENE AD ALTO IMPATTO (H.I.P.S.)



CODICE DEL COPERCHIO	CLSM8B5	CLSB9	CLSSM8B5
DESCRIZIONE	Coperchio usa e getta piccolo	Coperchio usa e getta grande	Coperchio usa e getta
ADATTO PER	MDSB5, MDSM8	MDSB9	MDSB5, MDSM8
DIAMETRO ESTERNO	9,1 cm	11,28 cm	9,1 cm
ALTEZZA	0,76 cm	0,76 cm	1,9 cm
CONF. DA CAD.	1,500	1,000	1,000

CLSM8B5, CLSB9 Colore: Traslucido (190). CLSSM8B5 Colore: Bianco (148).
Venduti solamente in confezioni complete.



I bicchieri Lido da 177 e 266 mL sono contrassegnati con incrementi da 59 mL dall'alto verso il basso, per una facile registrazione della somministrazione dei liquidi al paziente.

Coperchi monouso per i bicchieri Laguna®



CODICE DEL COPERCHIO	CLLT6	CLLT10	CLLT12
ADATTO AI BICCHIERI	LT6	LT10	LT12
CAPACITÀ DEL BICCHIERE	177,4 mL	295,7 mL	354,9 mL
CONF. DA CAD.	1,500	1,000	1,000

Colore: Traslucido (190). Venduti solamente in confezioni complete.

Coperchio monouso per ciotole con motivo a spirale Swirl Bowls



CODICE DEL COPERCHIO	CLSRB5
ADATTO PER CIOTOLE CON MOTIVO A SPIRALE SWIRL BOWLS	SRB5CW / SRB5
CAPACITÀ DELLA CIOTOLA CON MOTIVO A SPIRALE SWIRL BOWL	148 mL
CONF. DA CAD.	1,000

Colore: Trasparente (152).
Realizzato in P.E.T. (polietilene tereftalato).
Venduti solamente in confezioni complete.

Coperchi monouso per i bicchieri Colorware



CODICE DEL COPERCHIO	CLJ6	new! CL800P	CL900P	CL950P
ADATTO AI BICCHIERI	500P / 500P2	800P	900P / 900P2	950P / 950P2
CAPACITÀ DEL BICCHIERE	154 mL	236,6 mL	287 mL	290 mL
CONF. DA CAD.	1,000	1,000	1,000	1,000

Colore: Traslucido (190). Venduti solamente in confezioni complete.

Coperchi monouso per bicchieri Lido®



CODICE DEL COPERCHIO	CLST6	CL900P
ADATTO AI BICCHIERI	LDT6	LDT9
CAPACITÀ DEL BICCHIERE	177 mL	266 mL
CONF. DA CAD.	1,000	1,000

Colore: Traslucido (190).
Venduti solamente in confezioni complete.

Coperchi monouso per i bicchieri Newport



CODICE DEL COPERCHIO	CLNT5	CLNT8	new! CLNT9	CLNT10	CLNT12
ADATTO AI BICCHIERI	NT5	NT8	NT9	NT10	NT12
CAPACITÀ DEL BICCHIERE	189 mL	228 mL	266 mL	300 mL	373 mL
CONF. DA CAD.	1,500	1,000	1,000	1,000	1,000

Colore: Traslucido (190). Venduti solamente in confezioni complete.

RASTRELLIERE PER ASCIUGATURA IGIENICA CAMSHELIVING®



- Mantene ben organizzate la linea dei vassoi e l'area di lavaggio e impedisce l'accumulo dell'umidità collocando i prodotti appena lavati in posizione verticale per una rapida asciugatura prima di riporli.
- Non corrosivo, resistente alla rottura e facile da assemblare.
- Le rastrelliere mobili permettono facile pulizia dei pavimenti e manovrabilità.
- I cestelli di asciugatura sono rimovibili e disponibili separatamente per convertire unità esistenti in Rastrelliere di asciugatura.
- Garanzia a vita contro ruggine e corrosione su montanti e traverse.
- I cestelli di asciugatura sono realizzati in materiale ABS antiurto ad alta resistenza.

*Colore Camshelving serie Premium: Grigio Macchiato (480).

**Colore Camshelving serie Elements: Grafite Spazzolato (580).

***Colore dei cestelli di asciugatura: Grigio Chiaro (151).

Ruote:

4 rotelle girevoli premium: (2 rotanti con freno per blocco totale, 2 rotanti senza freno).



Rastrelliera verticale per asciugatura e stoccaggio

Il cestello di asciugatura a 7 alloggiamenti è protetto dal brevetto statunitense D 663,912 S.



COMPONENTI

- Alloggia in modo sicuro varie dimensioni di vassoi, taglieri, teglie da forno, coperchi e piatti, da 20 a 34 cm.
- I cestelli di asciugatura vengono installati direttamente sulle traverse dei ripiani.
- Adatto a ripiani da 610 mm.



CSDR7
Cestello di asciugatura a 7 alloggiamenti
Larghezza per alloggiamento: 3,3 cm

PRODOTTI E COLORI A STOCK NEL NOSTRO MAGAZZINO EUROPA

CSDR7, CSDR73: (151)
MPMU61117DRPKG, MPMU61317DRPKG: (490)



MPMU61117DRPKG
Camshelving Premium



EMU244878DRPKG
Camshelving Elements

CODICE	DESCRIZIONE	DIMENSIONI Lu x La x A	CAPACITÀ	CONFEZIONE DA CAD
Camshelving Premium*				
MPMU61117DRPKG	Rastrelliera di asciugatura verticale	600 x 1180 x 1790 mm	84 vassoio	1
MPMU61317DRPKG	Rastrelliera di asciugatura verticale	600 x 1380 x 1790	105	1
Camshelving Elements**				
EDRC244878PKG	Rastrelliera di asciugatura verticale	610 x 1220 x 1980	84	1
EDRC246078PKG	Rastrelliera di asciugatura verticale	610 x 1530 x 1980	105	1
Cestelli di asciugatura***				
CSDR7	Cestello di asciugatura a 7 alloggiamenti	597 x 260 x 95	—	1
CSDR73	Cestello di asciugatura a 7 alloggiamenti	597 x 260 x 95	—	3

Camshelving Premium: Le unità vengono spedite complete di 2 kit di montanti mobili, 6 traverse, 12 o 15 cestelli di asciugatura verticali e ruote girevoli premium con freno con blocco totale. Da assemblare. **Camshelving Elements:** Le unità vengono spedite complete di kit di montanti mobili assemblati in fabbrica, 6 traverse mobili per ripiani, code di rondine per traverse mobili per ripiani, 12 o 15 cestelli di asciugatura verticali e ruote premium con freno per blocco totale. Spedita da assemblare.

RASTRELLIERE PER ASCIUGATURA IGIENICA CAMSHELIVING®



RASTRELLIERA ANGOLATA PER ASCIUGATURA E STOCCAGGIO

- Alloggia in modo sicuro fino a 128 pellet/basi per la consegna dei pasti, una varietà di dimensioni di bacinelle, pentole e altri contenitori da cucina.
- I cestelli di asciugatura vengono installati direttamente sulle traverse dei ripiani.
- Adatto a ripiani da 610 mm.

Il cestello di asciugatura a 8 alloggiamenti è protetto dal brevetto statunitense D739,989 S.



COMPONENTI

CSDR8
Cestello di asciugatura a 8 alloggiamenti
Larghezza per alloggiamento: 6 cm



PRODOTTI E COLORI A STOCK NEL NOSTRO MAGAZZINO EUROPA

CSDR8, CSDR84: (151)
MPMU61217PDPKG: (490)



MPMU61217PDPKG
Camshelving Premium

CODICE	DESCRIZIONE	DIMENSIONI Lu x La x A	CAPACITÀ	CONFEZIONE DA CAD
Camshelving Premium*				
MPMU61217PDPKG	Rastrelliera di asciugatura ad angolo	600 x 1280 x 1790 mm	128 pellet e basi o 16 bacinelle GN 1/1	1
Camshelving Elements**				
EMU244878PDPKG	Rastrelliera di asciugatura ad angolo	610 x 1220 x 1980	128 pellet e basi o 16 bacinelle GN 1/1	1
Castelli di asciugatura***				
CSDR8	Cestello di asciugatura a 8 alloggiamenti	592 x 263 x 160	—	1
CSDR84	Cestello di asciugatura a 8 alloggiamenti	592 x 263 x 160	—	4

Camshelving Premium: Le unità vengono spedite complete di 2 kit di montanti mobili, 8 traverse, 16 cestelli di asciugatura angolati e ruote girevoli premium con freno con blocco totale. Spedito da assemblare. **Camshelving Elements:** Le unità vengono spedite complete di kit di montanti mobili assemblati in fabbrica, 8 traverse per ripiani, 16 cestelli di asciugatura angolati e ruote premium con freno per blocco totale. Spedita da assemblare.



EMU244878PDPKG
Camshelving Elements

RASTRELLIERA PER ASCIUGATURA E STOCCAGGIO DI CAMPANE COPRIPIATTO

- Securely holds 100 meal delivery domes.
- I cestelli di asciugatura vengono installati direttamente sulle traverse dei ripiani.
- Adatto a ripiani da 540 mm.

Il cestello di asciugatura a 10 alloggiamenti è protetto dal brevetto statunitense D 736,488 S.



COMPONENTI

CSDDC
Cestello di asciugatura a 10 alloggiamenti
Larghezza per alloggiamento: 7,8 cm



CODICE	DESCRIZIONE	DIMENSIONI Lu x La x A	CAPACITÀ	CONFEZIONE DA CAD
Camshelving Premium*				
CPMU213675DDPKG	Rastrelliera di asciugatura per cupole	540 x 910 x 1910 mm	100 Cupole	1
Castelli di asciugatura***				
CSDDC	Cestello di asciugatura a 10 alloggiamenti	520 x 415 x 86	—	1
CSDDC5	Cestello di asciugatura a 10 alloggiamenti	520 x 415 x 86	—	5

I singoli cestelli di asciugatura per cupole si adattano solo a Camshelving Serie Premium ed Elements con ripiani profondi 540 mm. **La confezione include:** Kit di montanti mobili preassemblati, 10 traverse, 10 cestelli di asciugatura e rotelle girevoli premium con freno per blocco totale. Si richiede il montaggio.



CPMU213675DDPKG
Camshelving Premium

Adatto solo al Camshelving Premium Series made in USA. Ordine Speciale. Per consegne internazionali considerare 10-12 settimane.

SISTEMA DI CONSEGNA DEI PASTI TABLOTERM CAM GOBOX®

Tablotherm Cam GoBox è la soluzione conveniente per la consegna di pasti monodose. Questo leggero vassoio termico separa gli alimenti caldi da quelli freddi, mantenendo i cibi alla corretta temperatura fino a un massimo di 60 minuti. Gli scomparti aggiuntivi possono essere utilizzati per trasportare bevande o snack offrendo un sistema conveniente e completo per la consegna di pasti.

I coperchi 122601118, 122600021 e 122600023 sono privi di BPA.
.....

New!



Mantenimento della temperatura e isolamento termico eccellenti.

Realizzato in polipropilene espanso.

Garantisce la conservazione sicura di alimenti caldi e freddi all'interno della stessa unità fino a 60 minuti.

Sistema di consegna di pasti monodose leggero e impilabile per la massima comodità di trasporto e immagazzinaggio.

SISTEMA DI CONSEGNA DEI PASTI TABLOTHERM CAM GOBOX®



ITENEPP

EPP Tablotherm senza piatti

DIM. ESTERNE LU x LA x A:
37 x 53 x 11,8 cm

PESO DELL'UNITÀ: 0,55 kg

Confezione da: 1 **Colore:** Grigio (107).



ITENEPP118

EPP Tablotherm con piatti - 2 piatti rettangolari 11 x 18 cm, 2 ciotole da 14 cm, coperchi riutilizzabili

DIM. ESTERNE LU x LA x A:
37 x 53 x 11,8 cm

PESO DELL'UNITÀ: 2,53 kg

Confezione da: 1 **Colore:** Grigio (107).



ITENEPP21

EPP Tablotherm con piatti - 1 piatto da 21 cm, 2 ciotole da 14 cm, coperchi riutilizzabili

DIM. ESTERNE LU x LA x A:
37 x 53 x 11,8 cm

PESO DELL'UNITÀ: 2,27 kg

Confezione da: 1 **Colore:** Grigio (107).



ITENEPP23

EPP Tablotherm con piatti - 1 piatto da due scomparti da 23 cm, 2 ciotole da 14 cm, coperchi riutilizzabili

DIM. ESTERNE LU x LA x A:
37 x 53 x 11,8 cm

PESO DELL'UNITÀ: 2,32 kg

Confezione da: 1 **Colore:** Grigio (107).



ITENEPP118H

EPP Tablotherm con piatti - 2 piatti rettangolari 11 x 18 cm, 2 ciotole Shoreline MDSB16 (13,6 cm) (500 mL), 2 coperchi riutilizzabili CLRSB16

DIM. ESTERNE LU x LA x A:
37 x 53 x 11,8 cm

PESO DELL'UNITÀ: 1,82 kg

Confezione da: 1 **Colore:** Grigio (107).



ITENEPP21H

EPP Tablotherm con piatti - 1 piatto da 21 cm, 2 ciotole Shoreline MDSB16 (13,6 cm) (500 mL), 2 coperchi riutilizzabili CLRSB16

DIM. ESTERNE LU x LA x A:
37 x 53 x 11,8 cm

PESO DELL'UNITÀ: 1,57 kg

Confezione da: 1 **Colore:** Grigio (107).



ITENEPP23H

EPP Tablotherm con piatti - 1 piatto da due scomparti da 23 cm, 2 ciotole Shoreline MDSB16 (13,6 cm) (500 mL), 2 coperchi riutilizzabili CLRSB16

DIM. ESTERNE LU x LA x A:
37 x 53 x 11,8 cm

PESO DELL'UNITÀ: 1,62 kg

Confezione da: 1 **Colore:** Grigio (107).

PRODOTTI E COLORI A STOCK NEL NOSTRO MAGAZZINO EUROPA

TUTTI TABLOTHERM CAM GOBOXES: (107)
12240118, 12260118, 122400021,
122600021, 122400023, 122600023,
122500014, 122700014: (000)
MDSB16: (480)

Stoviglie in Ceramica



CODICE	12240118	12260118	122400021	122600021	122400023	122600023	122500014	122700014	MDSB16
DESCRIZIONE	Piatto rettangolare in porcellana	Coperchio per piatto rettangolare per 122400018	Piatto in porcellana	Coperchio per piatto per 122400021	Piatto in porcellana a due scomparti	Coperchio per piatto per 122400023	Ciotola in porcellana da 14 cm	Coperchio per ciotola	Ciotola isoterma Shoreline - 500 mL
DIM. ESTERNE (CM)	11 x 18	11 x 18	Ø 21	Ø 21,5	Ø 23	Ø 23,5	Ø 14 x 0,7	Ø 14,5	Ø 13,6 x 6
PESO DELL'UNITÀ (KG)	0,45	0,06	0,58	0,18	0,6	0,2	0,44	0,04	0,13
Confezione da:	1 Colore: (000).								

SISTEMA DI CONSEGNA DEI PASTI TABLOTHERM

Il sistema di consegna dei pasti monoporzione ideale per il servizio a domicilio

- Trasporto e servizio di alimenti caldi e freddi in un'unità completa.
- Mantenimento della temperatura degli alimenti per oltre 1 ore.

- Il design leggero rende il trasporto facile e conveniente.
- Le due dimensioni disponibili si adattano a una varietà di opzioni pasto.
- Lavabile in lavastoviglie.



I Tablotherm sono impilabili per facilitare il trasporto e la conservazione.



Gli incavi premodellati assicurano la chiusura ermetica dei coperchi sulle stoviglie per evitare fuoriuscite di sostanze e migliorare la conservazione della temperatura.

Il design compatto consente un facile trasporto.

Stoviglie in ceramica resistente agli urti.

Contenitore sicuro per pasti caldi e freddi in un'unica unità.



Con vassoi e stoviglie Tablotherm la preparazione del pasto diventa pratica e veloce.

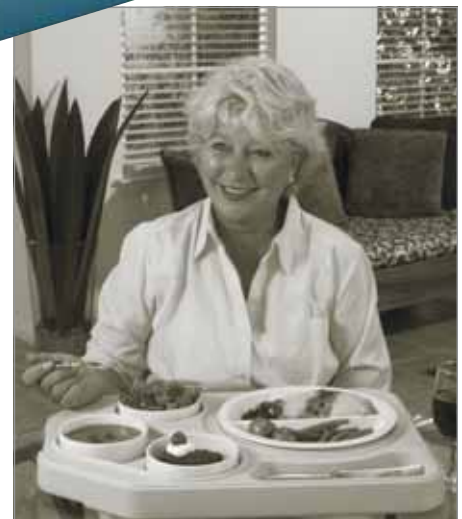

I Tablotherm sono progettati per il comfort a tavola.

VASSOI TERMICI TABLOTHERM

SPECIFICHE

Materiale	Polipropilene + poliuretano espanso
Caratteristica	Vassoio termico
Servizio	Eccellente
Mantenimento del calore	Circa 60 minuti*
Lavabili in lavastoviglie	Sì
Impilabili	Sì
Temperatura minima del cibo e del piatto prima dell'impiattamento	da 85° - 90°C
Coperchio per piatto singolo	Sì – evita il rovesciamento accidentale di salse e minestre



*Con disco riscaldato.
Non raccomandati per carrelli riscaldati.



ITPD3253 – Misura Gastronorm



ITPD3753T – Misura Euronorm

Modello ITPD3253 con pellet termico	85°C	80°C	77°C	74°C	71°C
Modello ITPD3253 senza pellet termico	85°C	72°C	68°C	64°C	—
Modello ITPD3753T con pellet termico	89°C	75°C	70°C	65°C	62°C
Modello ITPD3753T senza pellet termico	87°C	67°C	60°C	—	—



Disponibile solo presso
Cambro European Logistics
(CEL), Germania.

PRODOTTI E COLORI A STOCK NEL NOSTRO MAGAZZINO EUROPA

IT3253, IT3753T, ITPD3253, ITPD3753T,
112 430 000, 122 400 050, 122 450 050,
122 500 050, 122 600 050, 122 650 050,
122 700 050, 122 201 050, 122 200 050,
122 260 050: (000)
165PW: (A42)



Coperchio grigio chiaro in polipropilene con guarnizione in gomma. I coperchi non sono utilizzabili nel forno a microonde.

Per una guida completa al potenziamento della conservazione del calore, contattare il proprio rappresentante Cambro.

CODICE	DESCRIZIONE	MISURE La x Lu x A
Tablotherm – Vassoio termico con piatti di porcellana, coperchi e pastiglia		
ITPD3753T	Il vassoio termico Euronorm comprende: 1 piatto a due scomparti (122 400 050), 1 coperchio riutilizzabili (122 600 050), 1 pellet (165PW), 3 ciotole multiuso: 2 da 400 mL (122 500 050), 1 da 500 mL (122 450 050) e 3 coperchi riutilizzabili: 2 (122 700 050) e 1 (122 650 050)	37 x 53 x 10,5 cm
ITPD3253	Il vassoio termico Gastronorm comprende: 1 piatto a due scomparti per un secondo e un contorno - 122 400 050 e 1 coperchio riutilizzabili 122 600 050 e 1 pastiglia 165PW 2 ciotole multiuso (122 500 050) e 2 coperchi riutilizzabili (122 700 050)	32,5 x 48 x 10,5
Tablotherm – Vassoio termico senza piatti di porcellana, coperchi e pastiglia		
IT3753T	Vassoio termico Euronorm – Vuoto	37 x 53 x 10,5
IT3253	Vassoio termico Gastronorm – Vuoto	32,5 x 48 x 10,5
Piatti di porcellana		
122 400 050	Piatto per un secondo e un contorno a due scomparti. Diam. esterno 256 mm. Capacità 750 mL (Bianco)	—
122 450 050	Ciotola multiuso. Diametro esterno 142,2 mm Capacità 500 mL (Bianco)	—
122 500 050	Ciotola multiuso. Diametro esterno 120 mm Capacità 400 mL (Bianco)	—
Coperchi riutilizzabili in polipropilene grigio chiaro con guarnizione in gomma integrata.		
122 600 050	Per piatti a due scomparti e piatti per stufati	—
122 650 050	Per ciotola multiuso – 500 mL	—
122 700 050	Per ciotola multiuso – 400 mL	—
Sistema a pastiglia		
165PW	Pastiglia SMC ø 16,5 cm	—
Biglietto per menu		
112 430 000	Schede menù gialle 100 x 70 mm	—
Chiusure		
122 201 050	Chiusure con supporto per la scheda del menu (IT3253, ITPD3253)	—
122 200 050	Chiusure senza supporto per la scheda del menu (IT3253, ITPD3253)	—
122 260 050	Kit di chiusure e viti: 1 chiusura, 4 viti (IT3753T, ITPD3753T)	—

ITPD3753T, IT3753T Colore: Grigio e blu. ITPD3253, IT3253 Colore: Grigio in due tonalità. 165PW Colore: (A42). 165PW Confezione da: 1 cad.

VASSOI VERSSA ANTIBATTERICI CAMBGUARD®

- Vassoio in poliestere ad alte prestazioni per uso particolarmente intensivo.
- La protezione antibatterica integrata elimina i batteri a ogni lavaggio del vassoio e non viene rimossa né consumata per tutta la durata di utilizzo del prodotto.
- Gli angoli rinforzati in poliestere forniscono una maggiore protezione degli spigoli e dei bordi contro gli urti.
- I manici per l'impilaggio garantiscono la libera circolazione dell'aria per una rapida asciugatura e un impilaggio perfetto.
- Resistenza a un intervallo di temperatura compreso tra -40° e 140°C.‡
- Lavabile in lavastoviglie - Lavare con la frequenza e assiduità necessarie.

‡ Non raccomandati per carrelli riscaldati.



PROPOR-
ZIONAL-
MENTE

Quantitativo minimo dell'ordine dal CEL: non in stock, 240 pezzi. Non vendibili singolarmente.



Forma ad alto profilo

Design a basso profilo



Forma a basso profilo



camguard

ANTIMICROBIAL TRAYS

I vassoi incorporano proprietà antimicrobiche che li proteggono dalla crescita microbica e dagli odori causati da batteri. Questa protezione rimane anche a seguito di lavaggio e usura.

Prova di 24 ore per il confronto fra una superficie non protetta e una superficie protetta Camguard.

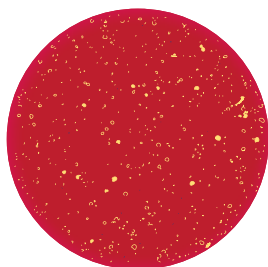

Non protetta

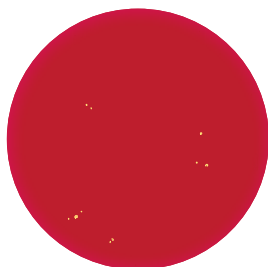

Protetta con Camguard

CODICE	DIAM/ DIMENSIONE
Vassoi Versa – Forma ad alto profilo	
VT1418AB	35,5 x 45,7 cm
VT3343AB	33 x 43
Vassoi Versa Century™ – Design a basso profilo	
VT3646CAB	35,5 x 45,7
VT3343CAB	32,9 x 42,9
Vassoi Versa – Forma a basso profilo	
GP1070AB*	26,5 x 32,5
GP1080AB*	26,5 x 37
GP3980AB*	37 x 53
GP4002AB*	32,5 x 53

Confezione da cad.: 12

*Progettati con angoli rinforzati per l'impilaggio automatico sugli appositi nastri trasportatori e lavastoviglie.



Il basso profilo innovativo e il design d'avanguardia degli spigoli aumenta lo spazio utile dei vasi e il comfort dei clienti durante i pasti.



Gli angoli rinforzati in poliestere forniscono una maggiore protezione degli spigoli e dei bordi contro gli urti.



I piedini di impilaggio mantengono i vassoi bene impilati in posizione e assicurano l'adeguato flusso d'aria.

Colori dei vassoi:

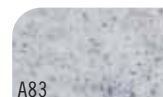

A83

Granito

VASSOI VERSA IN POLIESTERE DECORATI CON SUPERFICIE ANTISCIVOLO

- Riduzione degli sprechi, risparmio economico e un vassoio dalla superficie stabile per la consegna dei pasti.
- Cessare di utilizzare i vassoi di carta consente un risparmio annuale di oltre il 50%.
- Le iniziative ecologiche raggiungono risultati rapidi con l'eliminazione di un massimo di 10 tonnellate di rifiuti ogni anno.
- Vassoio in poliestere ad alte prestazioni per uso particolarmente intensivo.
- Gli angoli rinforzati in poliestere forniscono una maggiore protezione degli spigoli e dei bordi contro gli urti.
- I manici per l'impilaggio garantiscono la libera circolazione dell'aria per una rapida asciugatura e un impilaggio perfetto.
- Resistenza a un intervallo di temperatura compreso tra -40° e 80°C.‡
- Lavabile in lavastoviglie - Lavare con la frequenza e assiduità necessarie.

‡ Non raccomandati per carrelli riscaldati.

Personalizzazione Per i prezzi, contattare il rappresentante Cambro.



Forma a bordo piatto

PRODOTTI E COLORI A STOCK NEL NOSTRO MAGAZZINO EUROPA

GP4002NS: (B93)

Quantitativo minimo dell'ordine dal CEL: Articolo in stock, una confezione; articolo, non in stock, 120 pezzi. Non vendibili singolarmente.



CODICE	DIAM./ DIMENSIONE	CONFEZIONE DA CAD.
Vassoi Versa – Forma a bordo piatto		
GP3980NS*	37 x 53 cm	12
GP4002NS*	32,5 x 53	12
GP0540NS*	34,4 x 46	12
GP1080NS*	26,5 x 37	12

*Dotati di angoli rinforzati per la rimozione automatica dal nastro trasportatore delle lavastoviglie.



Il vassoio antiscivolo trattiene i piatti in maniera salda.

Decorazioni e colori base dei vassoi



B22
Vassoio Sahara su Sahara



B93
Vassoio titano su granito



B31
Vassoio lava su azzurro macchiato



B99
Vassoio nero zigrinato su grigio chiaro



B100
Vassoio nero zigrinato su terrazzo

VASSOI VERSA LITE IN POLIESTERE ANTISCIVOLO

- La superficie antiscivolo offre una presa migliore per una consegna del pasto più sicura.
- Sostituendo i vassoi di carta con quelli antiscivolo Versa Lite, è possibile ridurre il proprio flusso annuale di rifiuti ambientali.
- Vassoio in poliestere con prestazioni standard per uso intensivo.
- Gli angoli rinforzati in poliestere forniscono una maggiore protezione degli spigoli e dei bordi contro gli urti.
- I manici per l'impilaggio garantiscono la libera circolazione dell'aria per una rapida asciugatura e un impilaggio perfetto.
- Resistenza a un intervallo di temperatura compreso tra -40° e 80°C. ‡
- Lavabili in lavastoviglie: fino a 3 volte al giorno.

Colori: Vassoio Sahara su Sahara (B22), Titanio su Vassoio Affumicato Screziato (B14), Sahara su Vassoio Bianco Perla (B11), Vassoio nero zigrinato su grigio chiaro (B99).

Personalizzazione Per i prezzi, contattare il rappresentante Cambro.

‡ Non raccomandati per carrelli riscaldati.



PRODOTTI E COLORI A STOCK NEL NOSTRO MAGAZZINO EUROPA

GL4002NS: (B22)

Quantitativo minimo dell'ordine dal CEL: Articolo in stock, una confezione; articolo, non in stock, 120 pezzi. Non vendibili singolarmente.



Forma ad alto profilo



Design a basso profilo



Forma a basso profilo



I Vassoi Versa Lite Century vantano un basso profilo e angoli ergonomici che ne aumentano il comfort.



I piedini di impilaggio mantengono i vassoi bene impilati in posizione e assicurano l'adeguato flusso d'aria.



Angoli in poliestere rafforzati angoli e bordi di qualità superiore protezione contro gli urti.

Colori dei vassoi:



B22

Vassoio Sahara su Sahara



B14

Titanio su Vassoio Affumicato Screziato

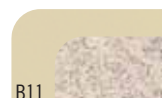

B11

Sahara su Vassoio Bianco Perla



B99

Vassoio nero zigrinato su grigio chiaro

CODICE

DIAM. / DIMENSIONE

Vassoi Versa Lite – Forma ad alto profilo

VL1418NS	35,5 x 45,7 cm
VL3343NS	33 x 43

Vassoi Versa Lite Century™ – Design a basso profilo

VL3646CNS	35,5 x 45,7
VL3343CNS	33 x 43

Vassoi Versa Lite – Forma a basso profilo

GL3980NS*	37 x 53
GL4002NS*	32,5 x 53

Confezione da cad.: 12

*Pensato con angoli rinforzati per un prelievo automatico dalle pile sui nastri trasportatori della lavastoviglie.



Il vassoio antiscivolo trattengono i piatti in maniera salda.

VASSOI ANTISCIVOLO VERSA CAMTRAYS®

- I vassoi antiscivolo riducono la creazione di rifiuti, fanno risparmiare denaro ed offrono una superficie stabile del vassoio per una consegna più sicura dei pasti.
- Risparmio superiore al 50% ogni anno eliminando le tovagliette o le copertine di carta per vassoi.
- Le iniziative ecologiche adottate produrranno risultati rapidi con l'eliminazione ogni anno di fino a 9000 kg di spazzatura.
- I vassoi Camtrays antiscivolo offrono una presa migliore per una più sicura consegna dei pasti.
- Lavabili in lavastoviglie a basse e ad alte temperature.
- I separatori consentono l'impilatura e l'asciugatura rapida dei vassoi.
- Resistenza a un intervallo di temperatura compreso tra -40° e 80°C.‡

Colori dei vassoi Camtray e per diete speciali: Nero con Nero Zigrinato (382), Grigio Perla con Titano (381), Avorio con Sahara (380).

Personalizzazione Per i prezzi, contattare il rappresentante Cambro.

‡ Non raccomandati per carrelli riscaldati.

A norma NSF solo per il contatto non diretto con gli alimenti.



Il vassoio antiscivolo trattiene i piatti in maniera salda.



Forma ad alto profilo

Forma a basso profilo



CODICE	DESCRIZIONE	DIAM./ DIMENSIONE
1418VC	Vassoio antiscivolo Versa Camtray	35,5 x 45,7 cm
1520VC	Vassoio antiscivolo Versa Camtray	38 x 51

Confezione da, cad.: 12

VASSOI ANTISCIVOLO VERSA CAMTRAYS PER IL SERVIZIO PASTI IN CAMERA

- I manici ergonomici consentono una consegna dei pasti sicura ed elegante.
- I vassoi sono sistemabili negli esistenti carrelli per la consegna dei pasti, per vassoi da 35,5 x 45,7 o da 38 x 51 cm.
- La superficie antiscivolo elimina il bisogno di usare tovagliette per vassoi facendo risparmiare tempo e denaro.
- Lavabili in lavastoviglie a basse e alte temperature.
- I separatori consentono l'asciugatura rapida dei vassoi.
- Resistenza a un intervallo di temperatura compreso tra -40° e 80°C.‡

- Vassoio da 38 x 51 cm ideale per il servizio in camera.

Colori dei vassoi per il servizio pasti in camera: Nero con Nero Zigrinato (382), Grigio Perla con Titano (381), Avorio con Sahara (380).

Personalizzazione Per i prezzi, contattare il rappresentante Cambro.

‡ Non raccomandati per carrelli riscaldati.

Vassoi per il servizio pasti in camera è coperto da brevetto U.S.A. D 683.191 S.

A norma NSF solo per il contatto non diretto con gli alimenti.



Nero con Nero Zigrinato (382)

Grigio Perla con Titano (381)

Avorio con Sahara (380)

CODICE	DESCRIZIONE	DIAM./ DIMENSIONE
1418VCH	Vassoi antiscivolo Versa Camtray con manici	35,5 x 45,7 cm
1520VCRST	Vassoi antiscivolo Versa Camtray con manici	38 x 51

Confezione da, cad.: 12



VASSOIO IN CAMWEAR® ANTISCIVOLO

- Ideale per la consegna di pasti ai pazienti delle istituzioni sanitarie e nelle mense ad alta affluenza.
- Antigraffio, fabbricato in robusto e duraturo Camwear.
- La superficie antiscivolo elimina il bisogno di usare tovagliette per vassoi facendo risparmiare tempo e denaro.
- Migliora la stabilità, per trasporto e servizio più sicuri.
- I piedini di impilaggio mantengono i vassoi in posizione e assicurano un adeguato flusso d'aria fra i vassoi.
- Lavabili in lavastoviglie industriali ad alte e basse temperature.
- I vassoi con manici sono anche disponibili senza superficie antiscivolo.

Colori: Nero (110), Rosso scuro cranberry (488), Metallo fumè (485).

*Non consigliati per l'uso nei carrelli riscaldati.

A norma NSF solo per il contatto non diretto con gli alimenti.



Nero (110)

Rosso scuro cranberry (488)

Metallo affumicato (485)



1520CWNS



1520CWNSH

PRODOTTI E COLORI A STOCK NEL NOSTRO MAGAZZINO EUROPA

1418CWNS: (488)

CODICE	DESCRIZIONE	DIMENSIONI
Con antiscivolo		
1418CWNS	Vassoio antiscivolo Camwear®	35,5 x 45,7 cm
1520CWNS	Vassoio antiscivolo Camwear	38 x 51
1418CWNSH* New!	Vassoio antiscivolo Camwear con manici	35,5 x 45,7
1520CWNSH* New!	Vassoio antiscivolo Camwear con manici	38 x 51
Senza antiscivolo		
1418CWH New!	Vassoio Camwear con manici	35,5 x 45,7
1520CWH New!	Vassoio Camwear con manici	38 x 51

Confezione da, cad.: 12

VASSOI CAMTRAYS® CON MANICI

- L'aspetto del vassoio risulta migliore grazie a questi manici sagomati ergonomici e facili da afferrare.
- Resistenti a macchie, graffi e odore.
- Realizzati in fibra di vetro durevole, leggera e antiurto ad alta resistenza.
- I piedini di impilaggio mantengono i vassoi in posizione e assicurano un adeguato flusso d'aria fra i vassoi.
- Lavabili in lavastoviglie ad alte e basse temperature.

Disponibile nei colori del Gruppo I.

Articolo per ordinazioni speciali, non disponibile a magazzino – non si accettano restituzioni. Ordine minimo una cassa.

A norma NSF solo per il contatto non diretto con gli alimenti.

Personalizzazione disponibile solo mediante processo di stampa digitale. Per ulteriori informazioni fare riferimento alla sezione Personalizzazione Camtray.

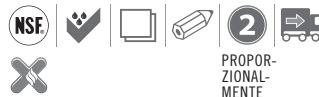

1520H

PRODOTTI E COLORI A STOCK NEL NOSTRO MAGAZZINO EUROPA

1418H: (110), (199), (538)

CODICE	DESCRIZIONE	DIMENSIONI
1418H	Vassoi Camtray con manici	35,5 x 45,7 cm
1520H	Vassoi Camtray con manici	38 x 51

Confezione da, cad.: 12

CARRELLI PER LA CONSEGNA DEI PASTI CON SERVIZIO A VASSOIO

- Per trasportare vassoi per pasti dalla cucina ai pazienti in cura intensiva, ai residenti di case di cura o ai residenti di istituti correzionali.
- Aumentate la soddisfazione del paziente servendo in modo silenzioso ed efficiente pasti di alta qualità in camera.
- Carrelli resistenti, monoblocco, a doppia parete in polietilene sono semplici da pulire e non arrugginiscono né si crepano, rompono, sbeccano o ammaccano.
- Nonelettrico e non richiede assemblaggio.
- Presenta sportelli in ABS leggeri e nonisolati.
- Presenta rotelle girevoli in acciaio inossidabile standard che non lasciano tracce (il modello MDC1411T60 ha rotelle girevoli rivestite come dotazione standard).
- Certificati NSF.

Il carrello per la consegna dei pasti da 10 vassoi a sportello singolo è coperto dal brevetto US D 723,237 S.



CARRELLO PER IL SERVIZIO IN CAMERA DA 10 VASSOI A DOPPIO ACCESSO – PROFILO BASSO



Il grande manico ergonomico sagomato rende facile il trasporto e la manovra.

La guida superiore sagomata fornisce un'ulteriore superficie di appoggio dei vassoi. La guida superiore è destinata all'uso durante il servizio, non durante il trasporto.

PRODOTTI E COLORI A STOCK NEL NOSTRO MAGAZZINO EUROPA

MDC1520S10D: (191)



L'apertura centrale offre un flusso d'aria autoventilato, che ottimizza la qualità del cibo e l'umidità.

Le guide sagomate garantiscono una consegna dei pasti senza rumore, la spaziatura tra le guide è di 13,34 cm.

Contiene fino a dieci vassoi da 38 x 51 cm o Euronorm da 37 x 53 cm.



Le rotelle con blocco totale bloccano sia il movimento girevole che la ruota.

L'isolamento in poliuretano assicura una consegna dei pasti silenziosa e garantisce la solidità strutturale.

Resistente, leggero, autoventilato, lo sportello in ABS non è isolato e si apre a 270°.

Il paracolpi inferiore sagomato che copre l'intero perimetro protegge il carrello, le pareti e i mobili.



La molletta per il menu può contenere le indicazioni per il percorso o l'elenco del contenuto.

CODICE	MDC1520S10D
MISURA VASSOID	38 x 51 / 37 x 53 cm
VASSOI PER SCOMPARTO/SPAZIATURA GUIDE	5 / 13,3 cm
DIMENSIONI ESTERNE L _A x P x A	77,5 x 97,5 x 109 cm
DIMENSIONI INTERNE L _A x P x A	53,6 x 78,7 x 66,6 cm
TIPO DI RUOTA ORIENTABILE	Nylon, 12,7 cm, 2 rigide, 2 girevoli con freno
PESO DELL'UNITÀ	42 kg

Confezione da: 1 Colori: Grigio Granito (191), Sabbia Granito (194).



SUPPORTO PER CONDIMENTI

- Conserva tre contenitori per un trasporto e servizio sicuri.
- Gli scomparti sono progettati per contenere bastoncini, tovaglioli e vari condimenti.
- Resistente alle macchie e agli odori.
- Fabbricato con materiale ABS resistente.

In attesa di brevetto BSACS.



CODICE	DIMENSIONI L x P x A	CONFEZIONE DA CAD
BSACS	59 x 39 x 15,2 cm	1

Colore: Nero (110). Erogatori di caffè non inclusi.



CARRELLO PER SERVIZIO IN CAMERA A 10 VASSOI A SPORTELLO SINGOLO – PROFILO BASSO



Un foro con griglia sul retro consente la circolazione dell'aria.

La maniglia grande ed ergonomica, stampata in un'unica soluzione, lo rende facile da trasportare e manovrare.

Il binario Marine integrato crea una superficie di lavoro aggiuntiva durante il servizio. Il binario Marine è progettato per l'utilizzo durante il servizio e non per il trasporto.



L'isolamento in poliuretano assicura la distribuzione silenziosa dei pasti e ne garantisce la robustezza strutturale.

Il paracolpi inferiore integrato nell'intero perimetro protegge il carrello, le pareti e i mobili.

I binari integrati assicurano la distribuzione silenziosa dei pasti e hanno una spaziatura fino a 13,34 cm.



La molletta per il menu può contenere le indicazioni per il percorso o l'elenco del contenuto.

Lo sportello leggero e aerato in ABS non è isolato e si apre completamente a 270°.

Viene mostrato con quattro robuste rotelle disassate da 13 cm, che non lasciano tracce (2 fisse e 2 girevoli con freno). Sono disponibili rotelle per impieghi gravosi.

CODICE	MDC1520S10	MDC1520S10HD
MISURA VASSOIO	38 x 51,5 cm & 37 x 53 cm	38 x 51,5 cm & 37 x 53 cm
VASSOI PER GUIDA/ DISTANZA FRA LE GUIDE	2 / 13,3 cm	2 / 13,3 cm
DIMENSIONI ESTERNE L x P x A	77,5 x 97,5 x 109 cm	77,5 x 97,5 x 110,5 cm
DIMENSIONI INTERNE L x P x A	53,7 x 78,7 x 66,7 cm	53,7 x 78,7 x 66,7 cm
TIPO DI RUOTA ORIENTABILE	Nylon, rotelle standard 12,7 x 3,2 cm	Nylon, rotelle per uso intenso 15,2 x 5,1 cm
PESO DELL'UNITÀ	35,4 kg	40,8 kg

Confezione da: 1 cad. Colori: Grigio Granito (191), Sabbia Granito (194).

CARRELLO PER CONSEGNA DEI PASTI DA 20 VASSOI – PROFILO BASSO



Colori: Blu Ardesia (401), Grigio Granito (191), Verde Granito (192), Sabbia Granito (194). (Tutti i carrelli hanno lo sportello color crema.)

I modelli MDC1520T16 e MDC1418T16 sono protetti da brevetto USA D 398,727.



Il binario Marine è progettato per l'utilizzo durante il servizio e non per il trasporto.



MDC1520S20
Vista posteriore con sfiati dotati di griglie



Profilo Basso

CODICE	MDC1520S20	MDC1418S20
MISURA VASSOIO	38 x 51,5 cm	36 x 46 cm
VASSOI PER CARRELLO	20	20
VASSOI PER SCOMPARTO	10	10
GUIDE PER SCOMPARTO	5	5
VASSOI PER GUIDA	2	2
DISTANZA FRA LE GUIDE	13,9 cm	13,9 cm
NUMERO DI SPORTELLI	2	2
NUMERO DI SCOMPARTI E VISTA	2	2
NUMERO DI FERMA-MENU	2	2
FERMA-MENU - POSIZIONE	1 per sportello	1 per sportello
MANICI – TIPO E POSIZIONE	Incorporati, ogni estremità	Incorporato, ogni estremità
TIPO DI RUOTA ORIENTABILE	Nylon, dia.15,2 cm., 2 girevoli con freni, 2 rigide, sfasate	Nylon, dia.12,7 cm., 2 girevoli con freni, 2 rigide, sfasate
GANCI	2 di nylon interni a frizione	2 di nylon interni a frizione
DIMENSIONI ESTERNE L x LU x A	96,5 x 140 x 110 cm	83 x 123,5 x 112 cm
DIMENSIONI INTERNE L x P x A	53,5 x 77 x 70 cm	47 x 71,5 x 74 cm
PESO DELL'UNITÀ	70,31 kg	64,18 kg

Confezione da: 1 cad.

CARRELLI PER CONSEGNA DEI PASTI DA 16 E 30 – PROFILO ALTO



Il binario Marine è progettato per l'utilizzo durante il servizio e non per il trasporto.



Profilo Alto

CODICE	MDC1520T30	MDC1520T16	MDC1418T30	MDC1418T16
MISURA VASSOIO	38 x 51,5 cm	38 x 51,5 cm	36 x 46 cm	36 x 46 cm
VASSOI PER CARRELLO	30	16	30	16
VASSOI PER SCOMPARTO	10	8	10	8
GUIDE PER SCOMPARTO	10	4	10	4
VASSOI PER GUIDA	1	2	1	2
DISTANZA FRA LE GUIDE	12,7 cm	13,3 cm	12,7 cm	13,3 cm
NUMERO DI SPORTELLI	3	1	3	1
NUMERO DI SCOMPARTI	3	2	3	2
NUMERO DI FERMA-MENU	5	1	5	1
FERMA-MENU - POSIZIONE	Ogni sportello, ogni estremità	Retro del carrello	Ogni sportello, ogni estremità	Retro del carrello
MANICI - TIPO E POSIZIONE	Nylon ultra resistente, montati 1 per estremità	Incorporati, 1 per estremità	Nylon ultra resistente, montati 1 per estremità	Incorporato, 1 per estremità
TIPO DI RUOTA ORIENTABILE	Nylon, dia.15,2 cm., 2 rigide, 4 girevoli con freni, sfasate	Nylon, dia.15,2 cm., 2 rigide, 2 girevoli con freni, sfasate	Nylon, dia.15,2 cm., 2 rigide, 4 girevoli con freni, sfasate	Nylon, dia.15,2 cm., 2 rigide, 2 girevoli con freni, sfasate
GANCI	Fermo a frizione, Chiusura di sicurezza* di sicurezza	Gancio a pala grande	Fermo a frizione, Chiusura di sicurezza* di sicurezza	Gancio a pala grande
DIMENSIONI ESTERNE L x Lu x A	74,3 x 152,4 x 161,6 cm	99,4 x 77,8 x 147,6 cm	74,3 x 152,4 x 161,6 cm	92,7 x 71,1 x 147,6 cm
DIMENSIONI INTERNE L x P x A	39 x 53,34 x 127 cm	52,5 x 55 x 77,5 cm	37 x 55 x 127 cm	46,5 x 55 x 74,6 cm
LARGHEZZA NECESSARIA PER LO SPORTELLO	77 cm	79 cm	77 cm	73 cm
PESO DELL'UNITÀ	95,25 kg	62,37 kg	97,07 kg	54,88 kg

Confezione da: 1 cad. **Colori:** Blu Ardesia con Sportelli color Crema (401), Grigio Granito con Sportelli color Crema (191), Verde Granito con Sportelli color Crema (192), Sabbia Granito con Sportelli color Crema (194). (Tutti i carrelli hanno lo sportello color crema.)

*Chiusura di sicurezza in acciaio inossidabile in alto su ogni sportello. I modelli MDC1520T16 e MDC1418T16 sono protetti da brevetto USA D 398,727.

Per applicazioni più leggere, i carrelli da 30 vassoi possono essere ordinati senza le chiusure di transito in acciaio usando il codice prodotto MDC1520T30NL o MDC1418T30NL.

CARRELLO PER CONSEGNA DEI PASTI PER ISTITUTI CORREZIONALI DA 60 VASSOI

- Per l'uso negli istituti correzionali.
- Ciascuno alloggia 60 vassoi base Cambro modelli 1411CW o 1411CP con inserti per vassoi 853, oppure 60 vassoi con scomparti separati modelli 10146DCW o 10146DCP.
- Le funzioni di sicurezza comprendono viti di sicurezza sui manici, blocchi di fermo sui piedini degli sportelli, bulloni di sicurezza per le chiusure di trasporto e bulloni con controdadi sui carrelli delle rotelle girevoli.



1411CP vassoio di base con 853FH vassoio a inserto.

CODICE	MDC1411T60
MISURA VASSOIO	36,5 x 26,8 cm Vassoio base 1411CW e 1411CP
VASSOI PER CARRELLO	60
VASSOI PER SCOMPARTO	20
GUIDE PER SCOMPARTO	10
VASSOI PER GUIDA	1
DISTANZA FRA LE GUIDE	12,7 cm
NUMERO DI SCOMPARTI	3
FERMA-MENU - POSIZIONE	Nessuno
MANICI - TIPO E POSIZIONE	Alluminio ultra resistente con viti di sicurezza, finitura nera, 1 per estremità
TIPO DI RUOTA ORIENTABILE	Rotelle di nylon da 15,2 cm per uso pesante, battistrada da 5 cm, 2 rotelle orientabili con freno, 2 rotelle fisse
GANCI	Fermo a frizione interno, 2 per sportello, Chiusura di sicurezza***
DIMENSIONI ESTERNE L _A x L _U x A	74,3 x 152,4 x 161,6 cm
DIMENSIONI INTERNE L _A x P x A	37 x 55 x 127 cm
LARGHEZZA NECESSARIA PER LO SPORTELLO	76,2 cm
PESO DELL'UNITÀ	97,98 kg

Confezione da: 1 cad. Colori: Blu Ardesia con Sportelli color Crema (401), Grigio Granito con Sportelli color Crema (191), Verde Granito con Sportelli color Crema (192), Sabbia Granito con Sportelli color Crema (194).

***Chiavistello di transito di acciaio senza macchia a cima di ogni porta

CARATTERISTICHE E CONFIGURAZIONI DELLE RUOTE

Configurazioni Rotella Standard:

Queste configurazioni di rotelle girevoli sono concepite per offrire stabilità e manovrabilità su superfici irregolari.

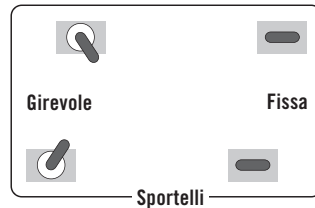

MDC1520S20, MDC1418S20, MDC1411T60



MDC1520S10*, MDC1520T16, MDC1418T16

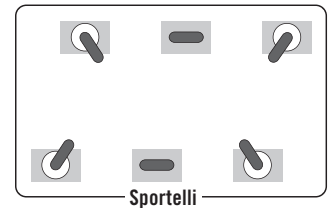

MDC1520T30, MDC1418T30

Configurazioni Rotella Opzionali*:

Queste opzioni di configurazione delle rotelle girevoli sono design alternativi se la struttura o l'ambiente richiedono una loro modifica.

*Tutte le configurazioni con rotelle opzionali sono articoli per ordini speciali e non possono essere rese.

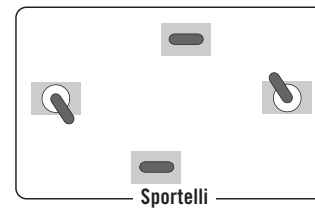

MDC1520S20, MDC1418S20

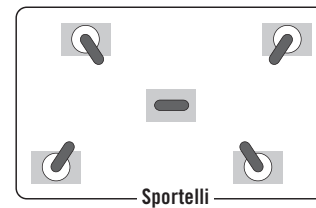

MDC1520S20, MDC1418S20, MDC1520T30, MDC1418T30, MDC1411T60

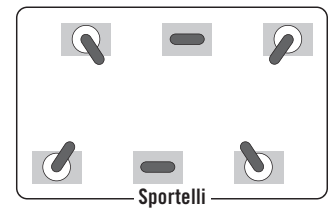

MDC1520S20, MDC1418S20, MDC1411T60

Impugnature

MDC1520S20, MDC1418S20



Maniglie sagomate a ogni estremità per rendere più agevole il trasporto.

MDC1520T16, MDC1418T16



Maniglie sagomate per facilitare il trasporto.

MDC1520T30, MDC1418T30, MDC1411T60**



Le maniglie in nylon per impieghi gravosi sono montate saldamente e integrate in ogni estremità. **MDC1411T60 ha maniglie in tubo d'alluminio per impieghi gravosi, resistenti alle manomissioni.

RUOTE DI TESTA



Le ruote ruotano intorno a un asse eccentrico per facilitare il movimento sulle superfici irregolari. Questo è standard su MDC1520S10, MDC1418S20, MDC1520T30, MDC1418T30 e MDC1411T60.

LISTINO ALFANUMERICO

CODICE	PAGINA	CODICE	PAGINA	CODICE	PAGINA	CODICE	PAGINA
1000	219	10HPCH	161	1219D (Gruppo 3)	224	1411CP	239
1000 (Gruppo 3)	219	10HPCHN	161	122 200 050	257	1411CW	239
1000CW	173	10HPD	157	122 201 050	257	1418	218
1000LCD	33	10HPD	159	122 260 050	257	1418 (Gruppo 3)	218
1000LCDCVR	33	10HS1114	66	122 400 050	257	14187TRCW	240
1005CW	173	10HS318	66	122 450 050	257	1418CL	224
1007CW	173	10HS434	66	122 500 050	257	1418CT	226
100BC	51	10HS638	66	122 600 050	257	1418CW	225
100BC1	51	10HS800	66	122 650 050	257	1418CWH	225
100BCS	51	10HS958	66	122 700 050	257	1418CWH	262
100CW	172	10PPCH	164	1220D	224	1418CWNS	225
100LCD	33, 35	10PPCWSC	155	1220D (Gruppo 3)	224	1418CWNS	262
100MCCW	169	10PPCWSC	164	1222D	224	1418CWNSH	225
100MPC	13	10PPD	164	1222D (Gruppo 3)	224	1418CWNSH	262
100MPCHL	13	1100	219	122400021	255	1418D	224
100VS	173	1100 (Gruppo 3)	219	122400023	255	1418D (Gruppo 3)	224
1010VS	173	1100CT	226	122401118	255	1418FF	235
1012VS	173	1101CW	173	1224MT	240	1418H	220, 262
1013CW	173	1116	218	122500014	255	1418TR	219
1014	218	1116 (Gruppo 3)	218	122600021	255	1418TR (Gruppo 3)	219
1014 (Gruppo 3)	218	112 430 000	257	122600023	255	1418TRCW	225
10145CW	240	1120CBP	84	122601118	255	1418VC (Gruppo 3)	223
10146CW	236, 240	1120CBR	84	122700014	255	1418VC (Gruppo 3)	261
10146DCP	238	116VS	173	1230MT	240	1418VCH (Gruppo 3)	223
10146DCPC	238	1200	219	124VS	173	1418VCH (Gruppo 3)	261
10146DCW	238	1200 (Gruppo 3)	219	1252SLB250	166	1422TR	219
10146DCWC	238	1200CW	182	1252SLINB250	166	1422TR (Gruppo 3)	219
1014CL	224	1200DIV	14, 21	12CW	153	14CW	153
1014CT	226	1200P	181	12HP	159	14HP	159
1014FF	235	1200P2	181	12HP772	157	14HP772	157
1014VS	173	1202CW	173	12HPH	162	14PP	164
1015	218	120CWP	172	12PP	164	150CW	172
1015 (Gruppo 3)	218	120VS	173	12RS12	51	1520	218
1015MT	240	1210PW	14, 17, 18, 19, 21	12SFSCW	142	1520 (Gruppo 3)	218
10302MT	240	1216	218	12SFSP	143	1520BCP	84
1030MT	240	1216 (Gruppo 3)	218	12SFSP	143	1520CBP	84
103VS	173	1216CL	224	12TGS	194	1520CBPF	84
105VS	173	1216CT	226	1300	219	1520CBR	84
106VS	173	1216D	224	1300 (Gruppo 3)	219	1520CL	224
10CW	172	1216D (Gruppo 3)	224	1313	218, 220	1520CT	226
10CWC	155	1216FF	235	1313 (Gruppo 3)	218, 220	1520CW	225
10CWCH	155	1217FFH	235	1318	218	1520CWH	225, 262
10CWCHN	155	12183CW	150	1318 (Gruppo 3)	218	1520CWNS	225, 262
10CWD	153	12183P	151	1318CC	37	1520CWNSH	225, 262
10CWGL	155	12186CW	150	1318MT	240	1520D	224
10CWGL	161	12186P	151	13CLRCW	154	1520D (Gruppo 3)	224
10CWL	172	12189CW	150	13CLRHP	160	1520H	220, 262
10CWNR	172	12189P	151	1400	219	1520TR	219
10HC258	67	1218CCW	150	1400 (Gruppo 3)	219	1520TR (Gruppo 3)	219
10HC258	71	1218CP	151	1400CT	226	1520VC (Gruppo 3)	223, 261
10HC414	67	1218DSCW	151	1400ET	228	1520VCRST (Gruppo 3)	223, 261
10HE1	72	1218MT	240	1400TL	227	1550	219
10HE2	72	1218SCCW	150	14105CP	240	1550 (Gruppo 3)	219
10HPC	161	1219D	224	14105CW	240	1550CT	226

LISTINO ALFANUMERICO

CODICE	PAGINA	CODICE	PAGINA	CODICE	PAGINA	CODICE	PAGINA
2SFSP	143	350LCD	33	44PP	164	62PP	164
2SFSP	143	35CLRCW	154	45CW	172	6302MT	240
300DIV	14, 21	35CLRHP	160	46	218	630MT	240
3046	220	35CLRPP	163	46 (Gruppo 3)	218	63CLRCW	154
3046 (Gruppo 3)	220	35CW	172	46CW	153	63CLRHP	160
30CFC	165	36CF	165	46HP	159	63CLRPP	163
30CWC	155	36CW	153	46HP772	157	64CW	153
30CWCH	155	36E1	71	46PP	164	64HP	159
30CWCHN	155	36E2	72	49E1	71	64HP772	157
30CWD	153	36E4	72	49E2	72	64PP	164
30CWGL	155, 161	36E5	72	49S1114	65	65OWS	54
30CWL	155	36HP	159	49S318	65	65CLRCW	154
30CWLN	155	36HP772	157	49S434	65	65CLRHP	160
30GE1	71	36PP	164	49S638	65	65CLRPP	163
30GE2	72	36S1058	65	49S800	65	65CWNR	172
30HPC	161	36S1114	65	49S958	65	66CF	165
30HPCH	161	36S1214	65	4FBRTT	43	66CW	153
30HPCHN	161	36S318	65	4SFSCW	142	66HP	159
30HPD	157, 159	36S418	65	4SFSP	143	66HP772	157
30HPL	161	36S434	65	4SFSP	143	66PP	164
30HPLN	161	36S534	65	500CW	182	68VS	173
30PPCH	164	36S638	65	500LCD	33	6F	190
30PPCHN	164	36S738	65	500LCDCVR	33	6FBRTT	43
30PPCWSC	155, 164	36S800	65	500P	177, 181	6RS6	51
30PPD	164	36S900	65	500P2	177, 181	6SFSCW	142
30S1114	64	36S958	65	50CW	172	6SFSP	143
30S318	64	3753	220	50MCCW	169	6SFSP	143
30S434	64	3753 (Gruppo 3)	220	5412CBP	35, 51	6TGS	194
30S638	64	3853	220	55CWNR	172	725CWNR	172
30S800	64	3853 (Gruppo 3)	220	57	218	730SR	54
30S958	64	38CW	153	57 (Gruppo 3)	218	730STP	49
3200P2	181	38PP	164	5FBRTT	43	730WS	54
3242	220	400DIV	14, 18, 19, 21	60CFC	165	75CW	172
3242 (Gruppo 3)	220	400MCCW	169	60CW	172	800CW	182
3253	220	400STP	18, 19, 24, 77	60CWC	155	800P	177, 181
3253 (Gruppo 3)	220	40CWC	155	60CWCH	155	800P2	181
3253CL	224	40CWCH	155	60CWCHN	155	806CW	173
3253CT	226	40CWCHN	155	60CWD	153	80CWC	155
32CC	181	40CWD	153	60CWGL	155, 161	80CWCH	155
32CW	153	40HPC	161	60CWL	155	80CWCHN	155
32HP	159	40HPCH	161	60CWLN	155	80CWD	153
32HP1H	162	40HPCHN	161	60HPC	161	80HPC	161
32HP2H	162	40HPD	157, 159	60HPCH	161	80HPCH	161
32HP772	157	40PPCH	164	60HPCHN	161	80HPCHN	161
32PP	164	40PPCWSC	155, 164	60HPD	157, 159	80HPD	157, 159
3343	220	40PPD	164	60HPL	161	80PPCWSC	155
3343 (Gruppo 3)	220	415CBP	84	60HPLN	161	810	218
33CLRCW	154	42CW	153	60PPCH	164	810 (Gruppo 3)	218
33CLRHP	160	42HP	159	60PPCHN	164	825CWNR	172
33CLRPP	163	42HP772	157	60PPCWSC	155, 164	8262MT	240
34CW	153	42PP	164	60PPD	164	826MT	240
34HP	159	44CW	153	62CW	153	82CW	153
34HP772	157	44HP	159	62HP	159	82HP	159
34PP	164	44HP772	157	62HP772	157	82HP772	157

LISTINO ALFANUMERICO

CODICE	PAGINA	CODICE	PAGINA	CODICE	PAGINA	CODICE	PAGINA
8302MT	240	9113CP	238	9S800	63	BR578	69, 250
830MT	240	9113CW	238	9S958	63	BR712	69
84CW	153	9114CP	238	9TGS	194	BSACS	264
84HP	159	9114CW	238	ADC33	81	BSB10	190
84HP772	157	911CPC	238	ADCS	80	BSB12	190
850CW	182	911CWC	238	BAR540	59	BSB18	190
853FCP	239	911VS	173	BAR540DS	59	BUF48	43
853FCPC	239	912CBP	84	BAR54SR	54	BUF72	43
853FCW	239	913MT	240	BAR650	59	BV6CW	184
853FCWC	239	913VS	173	BAR650CP	59	BWB16CW	176
853FH	239	915	218	BAR650DS	59	BWM10CW	176
853FHC	239	915 (Gruppo 3)	218	BAR650DSCP	59	BWP14CW	176
85SFVS	173	915CP	237	BAR650SDX	58	BWW10CW	176
86CW	153	915CW	237	BAR650SPM	58	CA1300	233
86HP	159	918MT	240	BAR650SPMT	58	CA1623	233
86HP772	157	91VS	173	BAR650SPMT2	58	CA2026	233
86VS	173	926	218	BAR650DX	58	CA2028	233
8F	190	926 (Gruppo 3)	218	BAR650PM	58	CA2129	233
8FB434	70	92615MT	240	BAR650PMT	58	CA2632	233
8FBNH434	70	926MT	240	BAR650PMT220	58	CA2738	233
8HC258	67, 71	92CW	153	BAR730	57	CA2836	233
8HC414	67	92HP	159	BAR730CP	57	CA3200	233
8HE1	72	92HP772	157	BAR730DS	57	CA3244	233
8HE2	72	92PP	164	BAR730DSCP	57	CA3247TR	233
8HS1114	66	93CW	172	BAR730SDX	56	CA3253	233
8HS318	66	94CW	153	BAR730SPM	56	CA3343	233
8HS434	66	94HP	159	BAR730SPMT	56	CA3446	233
8HS638	66	94HP772	157	BAR730SPMT2	56	CA3646	233
8HS800	66	94PP	164	BAR730DX	56	CA3748	233
8HS958	66	950CW	177, 182	BAR730PM	56	CA3753	233
8RS8	51	950P	177, 181	BAR730PMT	56	CA3800	233
8SFSCW	142	950P2	177, 184	BAR730PMT220	56	CA3952	233
8SFSP	143	95VS	173	BBR480	43	CA4064H	232
8SFSP	143	96CW	172	BBR720	43	CA4300	233
900	219	96PCW	153	BC1115SH	86	CA4361	233
900 (Gruppo 3)	219	96PHP	159	BC11TC	86	CB1220	46, 47, 49
900CT	226	96SKRC	195	BC225	86	CBA183064V4	130
900CW	173	96SKRD	195	BC2254S	86	CBA183072V4	130
900P	177, 181	96SKRLC	195	BC230	86	CBA183084V5	131
900P2	177, 181	96SKRLD	195	BC2304S	86	CBA183664V4	130
9011CW	173	96SKRLM	195	BC235	86	CBA183672V4	130
9013CW	173	96SKRLP	195	BC2354S	86	CBA183684V5	131
901CW	173	96SKRM	195	BC330	86	CBA184264V4	130
905CW	173	96SKRP	195	BC3304S	86	CBA184272V4	130
909CW	173, 249	978SFVS	173	BC331KD	85	CBA184284V5	131
90CWC	155	99VS	173	BC331KDSH	85	CBA184864V4	130
90CWCN	155	9CWNR	172	BC331KDTC	85	CBA184872V4	130
90CWD	153	9E1	71	BC340KD	85	CBA184884V5	131
90HPC	161	9E2	72	BC340KDP	85	CBA185464V4	130
90HPD	157, 159	9RS9	51	BCT1014	236	CBA185472V4	130
90PPC	164	9S1114	63	BK60406	36	CBA185484V5	131
90PPCWSC	155, 164	9S318	63	BK60407	36	CBA186064V4	130
90PPD	164	9S434	63	BR258	69, 71	CBA186072V4	130
90SPCW	172	9S638	63	BR414	69	CBA186084V5	131

LISTINO ALFANUMERICO

CODICE	PAGINA	CODICE	PAGINA	CODICE	PAGINA	CODICE	PAGINA
CBA213064V4	130	CBTR542PK	131	CBU246064V4	130	CECMG6	74
CBA213072V4	130	CBTR60	131	CBU246072V4	130	CECMT6	74
CBA213084V5	131	CBTR602PK	131	CBU246084V5	131	CECOF6	74
CBA213664V4	130	CBU183064V4	130	CC32	168	CECPI6	74
CBA213672V4	130	CBU183072V4	130	CCP12	192	CECPO6	74
CBA213684V5	131	CBU183084V5	131	CCP15	192	CECRF6	74
CBA214264V4	130	CBU183664V4	130	CCP27	192	CECRT6	74
CBA214272V4	130	CBU183672V4	130	CCPL12	192	CECRW6	74
CBA214284V5	131	CBU183684V5	131	CCPL27	192	CECSB6	74
CBA214864V4	130	CBU184264V4	130	CD100	76	CECSG6	74
CBA214872V4	130	CBU184272V4	130	CD100H	76	CECSH6	74
CBA214884V5	131	CBU184284V5	131	CD100HB	76	CECWF6	74
CBA215464V4	130	CBU184864V4	130	CD1313	77	CECWI6	74
CBA215472V4	130	CBU184872V4	130	CD1327	77	CECWT6	74
CBA215484V5	131	CBU184884V5	131	CD1420	77	CECWW6	74
CBA216064V4	130	CBU185464V4	130	CD160	76	CFPFRC10	165
CBA216072V4	130	CBU185472V4	130	CD1826H	75	CFPMRC10	165
CBA216084V5	131	CBU185484V5	131	CD1826HB	75	CFPSRC10	165
CBA243064V4	130	CBU186064V4	130	CD1826MTC	76	CFR18	165
CBA243072V4	130	CBU186072V4	130	CD1826MTCB	76	CFRC18	165
CBA243084V5	131	CBU186084V5	131	CD1826PDB	75	CFRSC18	165
CBA243664V4	130	CBU213064V4	130	CD1826PDB	167	CJ80CW	195
CBA243672V4	130	CBU213072V4	130	CD2020	75	CL800P	177, 251
CBA243684V5	131	CBU213084V5	131	CD2020H	75	CL900P	177, 251
CBA244264V4	130	CBU213664V4	130	CD2020HB	75	CL950P	177, 251
CBA244272V4	130	CBU213672V4	130	CD2028	77	CLAM8B5	177
CBA244284V5	131	CBU213684V5	131	CD300	17, 36, 76	CLJ6	177, 251
CBA244864V4	130	CBU214264V4	130	CD300H	76	CLLT10	177, 251
CBA244872V4	130	CBU214272V4	130	CD300HB	76	CLLT12	177, 251
CBA244884V5	131	CBU214284V5	131	CD3253EPP	8	CLLT6	177, 251
CBA245464V4	130	CBU214864V4	130	CD400	18, 24, 76	CLLT8	177
CBA245472V4	130	CBU214872V4	130	CD4060EPP	11	CLNT10	177, 251
CBA245484V5	131	CBU214884V5	131	CDR2020	68, 75	CLNT12	177, 251
CBA246064V4	130	CBU215464V4	130	CDR2020H	68	CLNT5	177, 251
CBA246072V4	130	CBU215472V4	130	CECBE6	74	CLNT8	177, 251
CBA246084V5	131	CBU215484V5	131	CECBL6	74	CLNT9	177, 251
CBCC1	132	CBU216064V4	130	CECBM6	74	CLRSB16	250
CBCC10	132	CBU216072V4	130	CECBR6	74	CLRSB9	250
CBCC8	132	CBU216084V5	131	CECCF6	74	CLRSM8B5	250
CBDS18H10	131	CBU243064V4	130	CECCH6	74	CLRWSR36	250
CBDS18H6	131	CBU243072V4	130	CECCL6	74	CLSB9	251
CBDS21H10	131	CBU243084V5	131	CECCM6	74	CLSM8B5	177, 251
CBDS21H6	131	CBU243664V4	130	CECCO6	74	CLSRB5	183, 251
CBDS24H10	131	CBU243672V4	130	CECCP6	74	CLSSM8B5	251
CBDS24H6	131	CBU243684V5	131	CECCR6	74	CLST6	177, 251
CBID6	132	CBU244264V4	130	CECDC6	74	CLST9	177
CBTR30	131	CBU244272V4	130	CECFL6	74	C02632	230
CBTR36	131	CBU244284V5	131	CECGO6	74	C03200	230
CBTR362PK	131	CBU244864V4	130	CECGR6	74	C03253	230
CBTR42	131	CBU244872V4	130	CECHB6	74	C03343	230
CBTR422PK	131	CBU244884V5	131	CECHU6	74	C03646	230
CBTR48	131	CBU245464V4	130	CECIC6	74	C03753	230
CBTR482PK	131	CBU245472V4	130	CECIT6	74	C03800	230
CBTR54	131	CBU245484V5	131	CECJU6	74	C04300	230

LISTINO ALFANUMERICO

CODICE	PAGINA	CODICE	PAGINA	CODICE	PAGINA	CODICE	PAGINA
CP12	192	D12	180	EA184284V5	119	EA245484V5	119
CP1210	14, 21	D14	177	EA184864V4	118	EA246064V4	118
CP1220	14, 17, 18, 19, 35, 46, 49	D14	180	EA184872V4	118	EA246072V4	118
CP15	192	D16	180	EA184884V5	119	EA246084V5	119
CP2632	8	D24	180	EA185464V4	118	EA247264V4	118
CP27	192	D8	180	EA185472V4	118	EA247272V4	118
CP3253	8, 11, 17, 18, 19, 21	DB18263CW	167	EA185484V5	119	EA247284V5	119
CP6040	36	DB18263P	167	EA186064V4	118	ECC1	121
CP814	14, 46	DB18266CW	167	EA186072V4	118	ECC10	121
CPB1220	42	DBC1826CW	167	EA186084V5	119	ECC8	121
CPFWSC244860	107	DBC1826P	167	EA187264V4	118	EDBA	123
CPH3	42	DC10	186	EA187272V4	118	EDBS	123
CPL12	192	DC1225	83	EA187284V5	119	EDS14H10	121
CPL27	192	DC5	186	EA212464V4	118	EDS14H6	121
CPMU213675DDPKG	109	DC575	83	EA212472V4	118	EDS18H10	121
CPMU213675DDPKG	253	DC700	83	EA212484V5	119	EDS18H6	121
CPMU244867FXPKG	50	DC825	83	EA213064V4	118	EDS21H10	121
CPMU244867SUPKG	107	DCC10	186	EA213072V4	118	EDS21H6	121
CPMU244875PDPKG	253	DCC5	186	EA213084V5	119	EDS24H10	121
CPU244864SUPKG	107	DCS1125	83	EA213664V4	118	EDS24H6	121
CR12	78	DCS950	83	EA213672V4	118	EMCWB	122
CRPHDG2878	69, 250	DD1220BECW	191	EA213684V5	119	EMTR36	124
CSDR7	108, 125, 133, 252	DD1220CW	191	EA214264V4	118	EMTR362PK	124
CSDR73	108, 125, 133, 252	DD1220ECW	191	EA214272V4	118	EMTR42	124
CSDR8	108, 125, 133, 252	DD1220SCW	191	EA214284V5	119	EMTR422PK	124
CSDR84	108, 109, 124, 133, 253	DD1826CW	191	EA214864V4	118	EMTR48	124
CSEQ3	106, 122	DG3CW	176	EA214872V4	118	EMTR482PK	124
CSEQ3	132	DIV12	13, 42, 49	EA214884V5	119	EMTR54	124
CSMHDDDB	122	DIV20	13, 42	EA215464V4	118	EMTR542PK	124
CSMHDTK10	112, 113	DP15	186	EA215472V4	118	EMTR60	124
CSMHDTK12	112, 113	DRC2020	68, 250	EA215484V5	119	EMTR602PK	124
CSMHDTK145	112, 113	DRLNK	135	EA216064V4	118	EMU183670V4	119
CSMHDTKE4	112, 113	DRS30	135	EA216072V4	118	EMU183678V4	119
CSMHDTKE5	112, 113	DRS300	135	EA216084V5	119	EMU184270V4	119
CSMHDTKE6	112, 113	DRS36	135	EA217264V4	118	EMU184278V4	119
CSR3	33	DRS360	135	EA217272V4	118	EMU184870V4	119
CSR5	33	DRS48	135	EA217284V5	119	EMU184878V4	119
CSSC244818	108, 124, 133	DRS480	135	EA242464V4	118	EMU185470V4	119
CSSD188	106, 123, 132	DRS60	135	EA242472V4	118	EMU185478V4	119
CSSD218	106, 123, 132	DRS600	135	EA242484V5	119	EMU186070V4	119
CSSD248	106, 123, 132	DSPR6	183	EA243064V4	118	EMU186078V4	119
CSTSR	107, 123, 132	DT1220CW	191	EA243072V4	118	EMU213670V4	119
CSWF	105, 122, 132	E3	72, 250	EA243084V5	119	EMU213678V4	119
CSWS1436SK	134	EA182464V4	118	EA243664V4	118	EMU214270V4	119
CSWS1436VK	134	EA182472V4	118	EA243672V4	118	EMU214278V4	119
CSWS1448SK	134	EA182484V5	119	EA243684V5	119	EMU214870V4	119
CSWS1448VK	134	EA183064V4	118	EA244264V4	118	EMU214878V4	119
CSWS1836SK	134	EA183072V4	118	EA244272V4	118	EMU215470V4	119
CSWS1848SK	134	EA183084V5	119	EA244284V5	119	EMU215478V4	119
CSWS36EK	134	EA183664V4	118	EA244864V4	118	EMU216070V4	119
CSWS48EK	134	EA183672V4	118	EA244872V4	118	EMU216078V4	119
CVC55	48	EA183684V5	119	EA244884V5	119	EMU243670V4	119
CVC72	48	EA184264V4	118	EA245464V4	118	EMU243678V4	119
CVC724	48	EA184272V4	118	EA245472V4	118	EMU244270V4	119

LISTINO ALFANUMERICO

CODICE	PAGINA	CODICE	PAGINA	CODICE	PAGINA	CODICE	PAGINA
EMU244278V4	119	ESU182464V4	118	ESU243664V4	118	GL4701	212
EMU244870FXPKG	50	ESU182472V4	118	ESU243672V4	118	GL4709	212
EMU244870V4	119	ESU182484V5	119	ESU243684V5	119	GP0540	211
EMU244878DRPKG	125	ESU183064V4	118	ESU244264V4	118	GP0540 (Gruppo 3)	209
EMU244878DRPKG	252	ESU183072V4	118	ESU244272V4	118	GP0540NS (Gruppo 3)	209, 259
EMU244878PDPKG	125	ESU183084V5	119	ESU244284V5	119	GP1070	207, 211
EMU244878PDPKG	253	ESU183664V4	118	ESU244864V4	118	GP1070AB	208, 258
EMU244878V4	119	ESU183672V4	118	ESU244872V4	118	GP1080	211
EMU245470V4	119	ESU183684V5	119	ESU244884V5	119	GP1080AB	208, 258
EMU245478V4	119	ESU184264V4	118	ESU245464V4	118	GP1080NS (Gruppo 3)	209, 259
EMU246070V4	119	ESU184272V4	118	ESU245472V4	118	GP3074	211
EMU246078DRPKG	125	ESU184284V5	119	ESU245484V5	119	GP3788	211
EMU246078DRPKG	252	ESU184864V4	118	ESU246064V4	118	GP3980	207, 211
EMU246078V4	119	ESU184872V4	118	ESU246072V4	118	GP3980 (Gruppo 3)	209
EPP160	8	ESU184884V5	119	ESU246084V5	119	GP3980AB	208, 258
EPP180	8	ESU185464V4	118	ESU247264V4	118	GP3980NS (Gruppo 3)	209, 259
EPP180PKG	8	ESU185472V4	118	ESU247272V4	118	GP4002	207, 211
EPP180S	8	ESU185484V5	119	ESU247284V5	119	GP4002 (Gruppo 3)	209
EPP180SPKG	8	ESU186064V4	118	ETR24	124	GP4002AB	208, 258
EPP260	8	ESU186072V4	118	ETR30	124	GP4002NS (Gruppo 3)	209, 259
EPP280	8	ESU186084V5	119	ETR36	124	GP4004	207, 211
EPP300	8	ESU187264V4	118	ETR362PK	124	GP4004 (Gruppo 3)	209
EPP3253DIV	8	ESU187272V4	118	ETR42	124	GP4210	211
EPP400	8	ESU187284V5	119	ETR422PK	124	GP4410	211
EPP4060F6R	11	ESU212464V4	118	ETR48	124	GP4701	211
EPP4060F9R	11	ESU212472V4	118	ETR482PK	124	GP4709	211
EPP4060FADJR	11	ESU212484V5	119	ETR54	124	GP4853	211
EPP4060FAR	11	ESU213064V4	118	ETR542PK	124	GP4856	211
EPP4060FNR	11	ESU213072V4	118	ETR60	124	GP55653	211
EPP4060FPR1	11	ESU213084V5	119	ETR602PK	124	GP55702	211
EPP4060T200	11	ESU213664V4	118	ETR72	124	GP55703	211
EPP4060T300	11	ESU213672V4	118	FR258	70	GPE0540	206
EPPID5	8	ESU213684V5	119	FSG480	43	GPE3980	206
EPPMD4835	8	ESU214264V4	118	FSG720	43	GPE4002	206
ES28	47	ESU214272V4	118	FWC56	70	GPE4004	206
ES28RL	47	ESU214284V5	119	FWC56	78	HBR258	69
ESR14E	123	ESU214864V4	118	GB1200CW	176	HBR258	71
ESR18E	123	ESU214872V4	118	GB850CW	176	HBR414	69
ESR21E	123	ESU214884V5	119	GK2000	67	HBR578	69
ESR2436	123	ESU215464V4	118	GL0540	212	HBR712	69
ESR24363	123	ESU215472V4	118	GL1070	212	HE3	72
ESR2442	123	ESU215484V5	119	GL1070RNS	217	HFR258	70
ESR24423	123	ESU216064V4	118	GL1080	212	HK39	172
ESR2448	123	ESU216072V4	118	GL210P	213	HK39B	249
ESR24483	123	ESU216084V5	119	GL220P	213	HK93BCW	172
ESR24E	123	ESU217264V4	118	GL3074	212	HK93CW	172
ESR24S	123	ESU217272V4	118	GL3980	212	HP3253	8, 11, 17, 18, 19, 21
ESR30S	123	ESU217284V5	119	GL3980NS	216, 260	HT10CW	179
ESR36S	123	ESU242464V4	118	GL3980RNS	217	HT120CW	177, 179
ESR42S	123	ESU242472V4	118	GL4002	212	HT12CW	179
ESR48S	123	ESU242484V5	119	GL4002NS	216, 260	HT14CW	179
ESR54S	123	ESU243064V4	118	GL4002RNS	217	HT16CW	177, 179
ESR60S	123	ESU243072V4	118	GL4060	36, 212	HT22CW	177, 179
ESR72S	123	ESU243084V5	119	GL4210	212	HT5CW	179

LISTINO ALFANUMERICO

CODICE	PAGINA	CODICE	PAGINA	CODICE	PAGINA	CODICE	PAGINA
HT8CW	177, 179	LED54LIGHTPKG	42	MPA41117V4PKG	102	MPA51717V4PKG	102
HWAPR	34	LT10	177, 180	MPA41118V4PKG	102	MPA51718V4PKG	102
HWATD	34	LT12	177, 180	MPA41118V5PKG	103	MPA51718V5PKG	103
IB32	168	LT14	177, 180	MPA41217V4PKG	102	MPA5617V4PKG	102
IB36	168	LT16	177, 180	MPA41218V4PKG	102	MPA5618V4PKG	102
IB44	168	LT22	180	MPA41218V5PKG	103	MPA5618V5PKG	103
IBS20	168	LT6	177, 180	MPA41317V4PKG	102	MPA5717V4PKG	102
IBS27	168	LT8	177, 180	MPA41318V4PKG	102	MPA5718V4PKG	102
IBS37	168	MA2028	234	MPA41318V5PKG	103	MPA5718V5PKG	103
IBSD37	168	MA2435	234	MPA41417V4PKG	102	MPA5817V4PKG	102
IBSF27	168	MA3142H	234	MPA41418V4PKG	102	MPA5818V4PKG	102
ICS100L	60	MA3200	234	MPA41418V5PKG	103	MPA5818V5PKG	103
ICS100L4S	60	MA3343	234	MPA41517V4PKG	102	MPA5917V4PKG	102
ICS125L	60	MA3646	234	MPA41518V4PKG	102	MPA5918V4PKG	102
ICS125LB	60	MA3652TR	234	MPA41518V5PKG	103	MPA5918V5PKG	103
ICS125T	60	MA3753	234	MPA41617V4PKG	102	MPA61017V4PKG	102
ICS175L	60	MA3800	234	MPA41618V4PKG	102	MPA61018V4PKG	102
ICS175LB	60	MA4300	234	MPA41618V5PKG	103	MPA61018V5PKG	103
ICS175T	60	MA4361	234	MPA41717V4PKG	102	MPA61117V4PKG	102
ICS175TB	60	MDC1411T60	267	MPA41718V4PKG	102	MPA61118V4PKG	102
ICS200TB	60	MDC1418S20	265	MPA41718V5PKG	103	MPA61118V5PKG	103
IT3253	257	MDC1418T16	266	MPA4617V4PKG	102	MPA61217V4PKG	102
IT3753T	257	MDC1418T30	266	MPA4618V4PKG	102	MPA61218V4PKG	102
ITENEPP	255	MDC1520S10	264	MPA4618V5PKG	103	MPA61218V5PKG	103
ITENEPP1118	255	MDC1520S10D	263	MPA4717V4PKG	102	MPA61317V4PKG	102
ITENEPP1118H	255	MDC1520S10HD	264	MPA4718V4PKG	102	MPA61318V4PKG	102
ITENEPP21	255	MDC1520S20	265	MPA4718V5PKG	103	MPA61318V5PKG	103
ITENEPP21H	255	MDC1520T16	266	MPA4817V4PKG	102	MPA61417V4PKG	102
ITENEPP23	255	MDC1520T30	266	MPA4818V4PKG	102	MPA61418V4PKG	102
ITENEPP23H	255	MDC24	35	MPA4818V5PKG	103	MPA61418V5PKG	103
ITPD3253	257	MDC24F	35	MPA4917V4PKG	102	MPA61517V4PKG	102
ITPD3753T	257	MDC24R	35	MPA4918V4PKG	102	MPA61518V4PKG	102
KK1200	67	MDCPC9CW	173	MPA4918V5PKG	103	MPA61518V5PKG	103
KSC402	47	MDSB16	248	MPA51017V4PKG	102	MPA61617V4PKG	102
KVC854	46	MDSB16	255	MPA51018V4PKG	102	MPA61618V4PKG	102
KVC854C	46	MDSB5	248	MPA51018V5PKG	103	MPA61618V5PKG	103
KVC856	46	MDSB9	248	MPA51117V4PKG	102	MPA61717V4PKG	102
KVC856C	46	MDSCDB9EU24V	249	MPA51118V4PKG	102	MPA61718V4PKG	102
KWS40	47	MDSCDC9X5EU24V	244	MPA51118V5PKG	103	MPA61718V5PKG	103
LCDCH	34	MDS9	249	MPA51217V4PKG	102	MPA6617V4PKG	102
LCDCH10	34	MDSHB5	247	MPA51218V4PKG	102	MPA6618V4PKG	102
LCDES	34	MDSHB9	247	MPA51218V5PKG	103	MPA6618V5PKG	103
LD105	192	MDSHD9	247	MPA51317V4PKG	102	MPA6717V4PKG	102
LD105A	192	MDSHM8	247	MPA51318V4PKG	102	MPA6718V4PKG	102
LD130	192	MDSL9	249	MPA51318V5PKG	103	MPA6718V5PKG	103
LD85	192	MDSL9	249	MPA51417V4PKG	102	MPA6817V4PKG	102
LD85A	192	MDSM8	248	MPA51418V4PKG	102	MPA6818V4PKG	102
LDT10	177, 178	MDSP9	249	MPA51418V5PKG	103	MPA6818V5PKG	103
LDT12	177, 178	MDSPC9	249	MPA51517V4PKG	102	MPA6917V4PKG	102
LDT16	177, 148	MDSPL	248	MPA51518V4PKG	102	MPA6918V4PKG	102
LDT22	177, 148	MDSPLT9	249	MPA51518V5PKG	103	MPA6918V5PKG	103
LDT5	177, 148	MPA41017V4PKG	102	MPA51617V4PKG	102	MPCC1	105
LDT6	177, 148	MPA41018V4PKG	102	MPA51618V4PKG	102	MPCC10	105
LDT9	177, 148	MPA41018V5PKG	103	MPA51618V5PKG	103	MPCC8	105

LISTINO ALFANUMERICO

CODICE	PAGINA	CODICE	PAGINA	CODICE	PAGINA	CODICE	PAGINA
MPDS30H16	105	MPMU61117S4PKG	103	MPU41117V4PKG	102	MPU51717V4PKG	102
MPDS30H30	105	MPMU61117V4PKG	103	MPU41118V4PKG	102	MPU51718V4PKG	102
MPDS40H16	105	MPMU61217PDPKG	109	MPU41118V5PKG	103	MPU51718V5PKG	103
MPDS40H30	105	MPMU61217PDPKG	253	MPU41217V4PKG	102	MPU5617V4PKG	102
MPDS50H16	105	MPMU61217S4PKG	103	MPU41218V4PKG	102	MPU5618V4PKG	102
MPDS50H30	105	MPMU61217V4PKG	103	MPU41218V5PKG	103	MPU5618V5PKG	103
MPDS60H16	105	MPMU61317DRPKG	108	MPU41317V4PKG	102	MPU5717V4PKG	102
MPDS60H30	105	MPMU61317DRPKG	252	MPU41318V4PKG	102	MPU5718V4PKG	102
MPHU51017S4PKG	113	MPMU61317S4PKG	103	MPU41318V5PKG	103	MPU5718V5PKG	103
MPHU51017V4PKG	113	MPMU61317V4PKG	103	MPU41417V4PKG	102	MPU5817V4PKG	102
MPHU51117S4PKG	113	MPMU6917S4PKG	103	MPU41418V4PKG	102	MPU5818V4PKG	102
MPHU51117V4PKG	113	MPMU6917V4PKG	103	MPU41418V5PKG	103	MPU5818V5PKG	103
MPHU51217S4PKG	113	MPR1000S	107	MPU41517V4PKG	102	MPU5917V4PKG	102
MPHU51217V4PKG	113	MPR1100S	107	MPU41518V4PKG	102	MPU5918V4PKG	102
MPHU51317S4PKG	113	MPR1200S	107	MPU41518V5PKG	103	MPU5918V5PKG	103
MPHU51317V4PKG	113	MPR1300S	107	MPU41617V4PKG	102	MPU61017V4PKG	102
MPHU5917S4PKG	113	MPR1400S	107	MPU41618V4PKG	102	MPU61018V4PKG	102
MPHU5917V4PKG	113	MPR1500S	107	MPU41618V5PKG	103	MPU61018V5PKG	103
MPHU61017S4PKG	113	MPR1600S	107	MPU41717V4PKG	102	MPU61117V4PKG	102
MPHU61017V4PKG	113	MPR1700S	107	MPU41718V4PKG	102	MPU61118V4PKG	102
MPHU61117S4PKG	113	MPR300E	107	MPU41718V5PKG	103	MPU61118V5PKG	103
MPHU61117V4PKG	113	MPR400E	107	MPU4617V4PKG	102	MPU61217V4PKG	102
MPHU61217S4PKG	113	MPR500E	107	MPU4618V4PKG	102	MPU61218V4PKG	102
MPHU61217V4PKG	113	MPR6001000	107	MPU4618V5PKG	103	MPU61218V5PKG	103
MPHU61317S4PKG	113	MPR60010003	107	MPU4717V4PKG	102	MPU61317V4PKG	102
MPHU61317V4PKG	113	MPR6001100	107	MPU4718V4PKG	102	MPU61318V4PKG	102
MPHU6917S4PKG	113	MPR60011003	107	MPU4718V5PKG	103	MPU61318V5PKG	103
MPHU6917V4PKG	113	MPR600900	107	MPU4817V4PKG	102	MPU61417V4PKG	102
MPMCHD	113	MPR6009003	107	MPU4818V4PKG	102	MPU61418V4PKG	102
MPMCWB	106	MPR600E	107	MPU4818V5PKG	103	MPU61418V5PKG	103
MPMU41017S4PKG	103	MPR600S	107	MPU4917V4PKG	102	MPU61517V4PKG	102
MPMU41017V4PKG	103	MPR700S	107	MPU4918V4PKG	102	MPU61518V4PKG	102
MPMU41117S4PKG	103	MPR800S	107	MPU4918V5PKG	103	MPU61518V5PKG	103
MPMU41117V4PKG	103	MPR900S	107	MPU51017V4PKG	102	MPU61617V4PKG	102
MPMU41217S4PKG	103	MPTR100	108	MPU51018V4PKG	102	MPU61618V4PKG	102
MPMU41217V4PKG	103	MPTR1002PK	108	MPU51018V5PKG	103	MPU61618V5PKG	103
MPMU41317S4PKG	103	MPTR110	108	MPU51117V4PKG	102	MPU61717V4PKG	102
MPMU41317V4PKG	103	MPTR1102PK	108	MPU51118V4PKG	102	MPU61718V4PKG	102
MPMU4917S4PKG	103	MPTR120	108	MPU51118V5PKG	103	MPU61718V5PKG	103
MPMU4917V4PKG	103	MPTR1202PK	108	MPU51217V4PKG	102	MPU6617V4PKG	102
MPMU51017S4PKG	103	MPTR130	108	MPU51218V4PKG	102	MPU6618V4PKG	102
MPMU51017V4PKG	103	MPTR1302PK	108	MPU51218V5PKG	103	MPU6618V5PKG	103
MPMU51117S4PKG	103	MPTR140	108	MPU51317V4PKG	102	MPU6717V4PKG	102
MPMU51117V4PKG	103	MPTR150	108	MPU51318V4PKG	102	MPU6718V4PKG	102
MPMU51217S4PKG	103	MPTR160	108	MPU51318V5PKG	103	MPU6718V5PKG	103
MPMU51217V4PKG	103	MPTR170	108	MPU51417V4PKG	102	MPU6817V4PKG	102
MPMU51317S4PKG	103	MPTR60	108	MPU51418V4PKG	102	MPU6818V4PKG	102
MPMU51317V4PKG	103	MPTR70	108	MPU51418V5PKG	103	MPU6818V5PKG	103
MPMU5917S4PKG	103	MPTR80	108	MPU51517V4PKG	102	MPU6917V4PKG	102
MPMU5917V4PKG	103	MPTR90	108	MPU51518V4PKG	102	MPU6918V4PKG	102
MPMU61017S4PKG	103	MPTR902PK	108	MPU51518V5PKG	103	MPU6918V5PKG	103
MPMU61017V4PKG	103	MPU41017V4PKG	102	MPU51617V4PKG	102	MW2129	228
MPMU61117DRPKG	108	MPU41018V4PKG	102	MPU51618V4PKG	102	MW3200	228
MPMU61117DRPKG	252	MPU41018V5PKG	103	MPU51618V5PKG	103	MW3245	228

LISTINO ALFANUMERICO

CODICE	PAGINA	CODICE	PAGINA	CODICE	PAGINA	CODICE	PAGINA
MW3600	228	PCUPC2	29	PT1600	227	RSB15CW	189
MW3646	228	PCUPH	29	PWB22	34, 183	RSB18CW	189
MW3858	228	PCUPH2	29	R1000LCD	34	RSB23CW	189
MW4200	228	PCUPP	31	R500LCD	34	RSB6CW	189
MY2026	231	PE600CW	175	RD1200CW	191	RSB8CW	189
MY2129	231	PH556010	229	RD1220CW	191	RSB912CW	189
MY2632	231	PH556016	229	RD1220CWH	191	SB55	190
MY2738	231	PH556020	229	RD1826CW	191	SB60	190
MY3200	231	PH556026	229	RD1826CWH	191	SB80	190
MY3244	231	PH556030	229	RD926CW	191	SBH15	42
MY3253	231	PH556036	229	RFS1	147	SBH18	42
MY3343	231	PH556040	229	RFS12	147	SCP12CW	169
MY3446	231	PH556046	229	RFS12PP	147	SCP24CW	169
MY3646	231	PH556050	229	RFS12SCPP	146	SCP64CW	169
MY3753	231	PH556056	229	RFS18	147	SCP6CW	169
MY3800	231	PH556510	229	RFS18PP	147	SFC12	143
MY3952	231	PH556516	229	RFS1PP	147	SFC12SCPP	142
MY4300	231	PH556520	229	RFS1SCPP	146	SFC2	143
MY4361	231	PH556526	229	RFS2	147	SFC2SCPP	142
NT10	177, 179	PH557010	229	RFS22	147	SFC6	143
NT12	177, 179	PH557016	229	RFS22PP	147	SFC6SCPP	142
NT14	179	PH557020	229	RFS2PP	147	SFG1012	187
NT16	179	PH557026	229	RFS2SCPP	146	SFG1015	187
NT20	177, 179	PH557030	229	RFS4	147	SFG1220	187
NT5	177, 179	PH557036	229	RFS4PP	147	SFG820	187
NT8	177, 179	PH557040	229	RFS6	147	SFR1012	187
NT9	177, 179	PH557046	229	RFS6PP	147	SFT1010	187
OETR314	70	PH558510	229	RFS6SCPP	146	SFT1212	187
P320CW	175	PH558516	229	RFS8	147	SFT1515	187
P34CW	175	PH558520	229	RFS8PP	147	SFV1015	187
P34LCW	175	PH558526	229	RFSC1	147	SLL30	166
P480CW	175	PH558530	229	RFSC12	147, 183	SPA14	193
P600CW	175	PH558536	229	RFSC12PP	147	SPASL14	193
P60CW	175	PL60CW	175	RFSC1PP	147	SPO10CW	193
P64CW	175	PPB15	184	RFSC2	147	SPO11CW	193
PC34CW	175	PPB18	184	RFSC2PP	147	SPO13	193
PC64CW	175	PPB23	184	RFSC6	147	SPO13CW	193
PCMC	29	PR314	70	RFSC6PP	147	SPO8CW	193
PCMH	29	PR500	70, 250	RFSCW1	146	SPOP10CW	193
PCMH2	29	PR59314	70	RFSCW12	146	SPOP11CW	193
PCUCC	29	PR59500	70	RFSCW18	146	SPOP13	193
PCUCC2	29	PS1014	236	RFSCW2	146	SPOP13CW	193
PCUCH	29	PSB10	188	RFSCW22	146	SRB13	183
PCUCH2	29	PSB12	188	RFSCW4	146	SRB13CW	183
PCUHC	29	PSB15	189	RFSCW6	146	SRB5	183
PCUHC2	29	PSB18	189	RFSCW8	146	SRB5CW	183
PCUHH	29	PSB23	189	RFSCWC1	146	SSR1	29, 31
PCUHH2	29	PSB6	188	RFSCWC12	146	SSR8	29, 31
PCULC	29	PSB8	188	RFSCWC2	146	TC1418	78
PCULC2	29	PT1014	227	RFSCWC6	146	TDC2029	78
PCULH	29	PT1100	227	RSB1014CW	189	TDC30	83
PCULH2	29	PT1216	227	RSB10CW	189	TDCR12	78
PCULP	31	PT1400	227	RSB12CW	189	TG6	194
PCUPC	29	PT1418	227	RSB1419CW	189	TG9	194

LISTINO ALFANUMERICO

CODICE	PAGINA	CODICE	PAGINA	CODICE	PAGINA	CODICE	PAGINA
TGA11	194	UPCHT1600	24	VBRTL6	41	VL3646CNS	216, 260
TGA8	194	UPCHT16002	24	VBRTLHD5	41	VL3753	213
TGG6	194	UPCHT16002HD	24	VBRTLHD6	41	VT1216	210
TGG9	194	UPCHT1600HD	24	VBRU5	41	VT1418	207, 210, 215
UC1000	33	UPCHT800	24	VBRU6	41	VT1418AB	208, 258
UC1000CVR	33	UPCHT8002	24	VBRUHD5	41	VT1418TR	210
UC250	33	UPCHW400	24	VBRUHD6	41	VT1520	210
UC250CVR	33	UPCHW4002	24	VBRUT5	41	VT2632	207, 210
UC500	33	UPCS140	13	VBRUT6	41	VT3253	207, 210
UC500CVR	33	UPCS160	13	VBRUTH5	41	VT3343	207, 210
UPC100	13	UPCS180	13	VBRUTH6	41	VT3343AB	208, 258
UPC1200	21	UPCS400	19	VBRWC	42	VT3343C	210, 215
UPC140	13	UPCS400CK	19	VCS	41	VT3343CAB	208, 258
UPC160	13	VBR5	41	VCS32CNT	41	VT3646C	207, 210, 215
UPC1600	21	VBR6	41	VCS32KEYT	42	VT3646CAB	208, 258
UPC1600HD	21	VBRC	41	VCS32R	42	VT3753	207, 210
UPC1600SP	21	VBRC90	41	VCSCNL	41	VT3853	210
UPC180	13	VBRCVR5	42	VCSCVR	42	VTE1418	206
UPC300	17	VBRCVR6	42	VCSHD	41	VTE3253	206
UPC300DIV	14	VBRHD5	41	VCSWR	41	VTE3343	206
UPC400	18	VBRHD6	41	VCSWRHD	41	VTE3646C	206
UPC400SP	18	VBRL5	41	VL1014	213	VTE3753	206
UPC600	21	VBRL6	41	VL1216	213	WC100CW	184
UPC800	21	VBRLHD5	41	VL1418	213, 215	WC100CWNH	184
UPC800SP	21	VBRLHD6	41	VL1418NS	216, 260	WCR1220	46, 49
UPCGL1600SP	21	VBRR5	42	VL1418RNS	217	WR60406	36
UPCH1600	24	VBRR6	42	VL2129RNS	217	WR60407	36
UPCH16002	24	VBRSHTS	42	VL2632	213	WW1000	182
UPCH16002HD	24	VBRT5	41	VL3200RNS	217	WW1000L	182
UPCH16002SP	24	VBRT6	41	VL3253	213	WW1000LS	182
UPCH1600HD	24	VBRTBL	42	VL3343	213	WW1500	182
UPCH1600SP	24	VBRTCVR5	42	VL3343C	213, 215	WW250	182
UPCH400	24	VBRTCVR6	42	VL3343CNS	216, 260	WW250L	182
UPCH4002	24	VBRTHD5	41	VL3343NS	216, 260	WW500	182
UPCH800	24	VBRTHD6	41	VL3600RNS	217		
UPCH8002	24	VBRTL5	41	VL3646C	213, 215		

Garanzia Cambro®

I vassoi Cambro Camtrays® e i piatti Camwear® sono garantiti cinque anni contro la rottura. I carrelli Camtherm per la conservazione dei cibi sfusi sono garantiti un anno. I prodotti in Camwear per la conservazione dei cibi sono garantiti due anni in condizioni d'uso normali. Camshelving® ha la garanzia di un anno per i difetti di lavorazione e la garanzia limitata a vita contro la ruggine e la corrosione, esclusi i montanti mobili. Per tutti gli altri prodotti Cambro, Cambro garantisce all'acquirente originale una garanzia di tre anni proporzionata al tempo di utilizzo. Se durante questo periodo il prodotto risulta difettoso, Cambro concede un credito proporzionale del prezzo originale verso un prodotto di ricambio. La garanzia si applica a tutti i prodotti Cambro solo se usati nelle condizioni normali tipiche del settore della ristorazione.

Foto:

I prodotti Cambro aiutano gli operatori del settore della ristorazione collettiva in tutto il mondo. Per riflettere la nostra presenza globale sono state catturate immagini di prodotti Cambro in uso in vari luoghi, dalla California meridionale negli Stati Uniti a Cancun in Messico, sull'isola di Rügen in Germania e nella città di Huizhou in Cina. Un ringraziamento particolare va al personale dell'Ambience Hotel, Rügen; Jin Hua Palace Hotel, Huizhou; e California Hospital, Los Angeles per l'assistenza fornitaci durante le riprese fotografiche.

GUIDA AI CESTELLI CAMRACK® PER TAZZE E TAZZINE



16

CESTELLO DI SISTEMA BASE 50/50

COMPARTI
11,1 x 11,1 cm

GUIDA RAPIDA

Cestelli per tazze Sistema 50/50 (C)

Larghezza massima della tazza	Numero di scomparti	Altezza massima della tazza		
		6,6 cm	10,7 cm	14,9 cm
11,1 cm	16	16C258	16C414	16C578
8,8 cm	20	20C258	20C414	20C578

Per determinare la misura dei compartimenti per le tazze: capovolgere la tazza e metterla diagonalmente nel quadrato. Allineare la freccia nel quadrato con il manico della tazza. Per ordinare il cestello adatto, la tazza deve rimanere compresa nel perimetro del quadrato.



20

CESTELLO DI SISTEMA BASE 50/50

COMPARTI
11,1 x 8 cm



10

CESTELLO DI SISTEMA BASE 50/25

COMPARTI
10,4 x 8,8 cm

8

CESTELLO DI SISTEMA BASE 50/25

COMPARTI
11,3 x 10,4 cm

GUIDA RAPIDA

Cestelli per tazze Sistema 50/25 (HC)

Larghezza massima della tazza	Numero di scomparti	Altezza massima della tazza	
		6,6 cm	10,7 cm
10,4 cm	8	8HC258	8HC414
8,8 cm	10	10HC258	10C414

Per determinare l'altezza della tazza:

Mettere la base della tazza su una superficie piana e tenere il Camsizer in posizione verticale vicino ad essa per determinare l'altezza in centimetri. Se l'altezza supera i 10,8 cm, si possono ordinare ulteriori rialzi di 41 mm E2 e HE2.

TABELLA DEI COLORI PER I PRODOTTI CAMBRO®



180

Grigio



157

Caffelatte



158

Rosso rovente

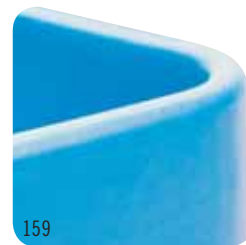

159

Azzurro freddo



480

Grigio Macchiato



417

Grigio scuro



402

Rosso mattone



186

Blu



191

Grigio granito



194

Sabbia granito

Cambro offre una vasta gamma di colori, che si armonizzano con l'arredo del vostro esercizio, nonché articoli codificati in base ai colori per facilitare il loro uso.

La gamma dei colori disponibili varia da prodotto a prodotto. Per gli specifici colori offerti, vedere i singoli prodotti. A causa del processo di stampa, i colori mostrati possono non essere esatti. Per i colori esatti, rivolgersi alla Cambro o al rappresentante di vendita Cambro che vi fornirà un campione del colore.

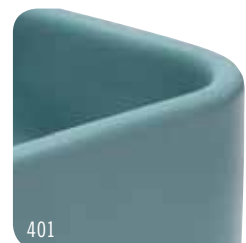

401

Blu ardesia



615

Grigio carbone



131

Marrone scuro



192

Verde granito



110

Nero

Durante il processo di stampa i colori potrebbero non essere stati riprodotti perfettamente. Chiedete il campione al rappresentante di zona.



519

Verde

NOVITÀ CAMBRO®



Cam GoBox® Lunch Box **8**
Cam GoBox4060 Contenitore Isotermico **10**



UPC300 Ultra Pan Carrier® **17**



Pro Cart Ultra™ **25**



1318CC Combo Carrier **37**



Postazione Camshelving® Flex **50**



Guide per Ripiani **107, 123**
Camshelving Basics Plus **126**



GN 1/9 Camwear® en H-pan™
in profondità di 15 cm **153, 159**



Bacinelle Resistenti al calore
Gastronorm X-pan® **156**



Bacinelle Resistenti al calore
H-Pan™ con manici **162**



Bacinelle con Colino in
Polipropilene Gastronorm **163**



Serbatoio di brina **168**



Coperchi Camcover® a basso profilo in
materiale Camwear **173**



Vassoio EpicTread™ **228**



Vassoio Madeira **234**



Sistema di Riscaldamento
Completo Camduction® **244**



Sistema per la consegna dei pasti –
Collezione Harbor **247**



Contenitore Camchiller® **249**



Tablotherm Cam GoBox **254**



Vassoio antiscivolo
Camwear con manici **262**



Carrello per il servizio in camera da
10 vassoi a doppio accesso **263**
Supporto per condimenti **264**

CAMBRO
TRUSTED FOR GENERATIONS™

CAMBRO U.S.A.
5801 Skylab Road, Huntington Beach, CA 92647
P.O. Box 2000, Huntington Beach, CA 92647-2000
TEL: 1(714) 848-1555 FAX: 1(714) 843-2630
international@cambro.com

C.E.L.
TEL: (49) 7022 90 100 0
FAX: (49) 7022 90100 19
cambroeuropa@cambro.com

CAMBRO ITALIA
TEL: (39) 0522 90 20 51
FAX: (39) 0522 90 20 17
cambroitaly@cambro.com

© Copyright Cambro Manufacturing Company. Printed in the U.S.A.

CAT2018/19IT

ISO 9001:2008
CERTIFIED



Cambro è fiera di aver ricevuto il premio U.S. President's E-Award for Excellence in Exporting.