

CAMBRO®



ürün katalođu
2018/19
www.cambro.com

CAMBRO® KATALOĞU İÇİNDEKİLER

ekipman



YALITIMLI TAŞIYICILAR

5

Cam GoBox®	6
Yalıtılmış Yiyecek Servis Takımları (Elektriksiz)	12
Camchiller®, Thermobarrier® & Camwarmer®	14
Sıcaklığı Koruma	15
Taşıyıcısı Kapasitesi Kılavuzu	16
Yalıtımlı Önden Yüklemeli Taşıyıcı	17
Ultra Camcarts®	20
Yalıtılmış Yiyecek Servis Takımları (Elektrikli)	22
Yalıtımlı İçecek Konteynerleri	32
İçecek Servis Arabası	35
Camcarts® & Camcarriers®	36



YIKAMA, DEPOLAMA VE TAŞIMA SİSTEMİ

61

Camrack® 4'ü Bir Arada Sistemi	62
Kişiselleştirilme	73
Camdollies®	75
Tepsi ve Tabak/Gümüş Araba	78
S-Serisi Ayarlanabilir Tabak Taşıyıcısı	80
Cambox® Otobüs Kutuları	84
KD Servis Arabası ve & KD Malzeme Arabası	85
Servis Arabaları	86
Boyutlandırma & Başvuru Kılavuzu	265



CAMSHELVING® ELEMENTS SERIES

114

Ağırlık Taşıma Çizelgesi	115
Elements Series Yapılandırmaları	116
Elements Series Aksesuarlar	121



TİCARİ ARAÇLAR

38

Versa Yiyecek Servis Sistemi	39
Yiyecek Bari Aksesuarları	42
Masa Üstü Yemek Büfeleri	43
Örnek Yemek Büfesi Kurulumları	44
Camkiosk® Sistemi	45
Lavabo Aracı	47
Camcruiser® Otomat Arabaları	48
Camshelving® Çok Amaçlı Servis İstasyonu	50
Çocuk Yükseltici Koltukları	51
Versa Düzenleyiciler	51
Taşınabilir CamBars®	52
Buz Arabaları	60



CAMSHELVING® PREMIUM SERIES

87

Ortak ve Kilit Özellikleri	90
Hızlı Başvuru Kılavuzu	92
Ürün Kodu Başvuru Rehberi	94
Ücretsiz Camshelving Tasarım Hizmeti	95
Toplam Uzunlukları —	96
Hızlı Başvuru Kılavuzu	96
Camshelving Premium Series	98
Ağırlık Taşıma Çizelgesi	99
Premium Series Yapılandırmaları	100
Premium Series Aksesuarlar	105
Yüksek Yoğunluklu Depo Zemini Ray Sistemi	111



CAMSHELVING® BASICS PLUS SERIES

126

Ağırlık Taşıma Çizelgesi	127
Basics Plus Series Yapılandırmaları	128
Basics Plus Series Aksesuarlar	131
Duvar Rafları Ve Raf Yükselticileri	134
Depolama Paletleri	135
Camlink®	135

malzemeler



YİYECEK DEPOLAMA VE HAZIRLAMA

137

Saklama Çözümlerine Yönelik Hızlı Kılavuz	138
Yiyecek Saklama Kapları	140
Yiyecek Saklama Kutuları ve Kapakları	148
Camwear® Yiyecek Kapları ve Kapakları	152
Gastronorm yüksek isi X-Pan®	156
H-Süzgeçli Küvetler™ & Kapak	158
Yarı Saydam Yiyecek Kapları	163
ColdFest®	165
StoreSafe® Etiketleri	166
Pizza Hamuru Kutuları	167
Malzeme Kutuları ve Camcrisper	168
Keççeler ve Ölçü Kapları	169



YEMEK SUNUMU

185

Deli Kapları ve Servis Tabakları	186
ShowFest® Teşhir Kaseleri ve Tepsileri	187
Servis Kaseleri	188
Teşhir Kapakları ve Tepsileri	191
Kaplar ve Keççeler	192
Servis Kaşıkları, Camtensils® ve Yassı Keççeler	193
Maşalar	194
Çalkalayıcılar/Serpiştiriciler ve Baharat Kavanozları	195

sağlık hizmet ürünleri



SAĞLIK HİZMET ÜRÜNLERİ

242

Camduction® komple isi sistemi	244
Yemek Dağıtım Kapları	247
Yemek Dağıtım Sistemleri için Yeniden Kullanılabilir CamLid® Kapaklar	250
Camrack® Yıkama ve Saklama Basketleri	250
Atılabilir CamLids®	251
Camshelving®	
Camshelving Hijyenik Kurutma Rafları	252
Yalıtımlı Tepsiler	254
Versa Tepsiler	258
Kaymaz Versa Tepsiler	261
Kulplu Camtrays® & Camwear Kaymaz Tepsi	262
Yemek Dağıtım Arabaları	263



MASA SERVİSİ

170

Dinnerware	171
Camcovers®	173
Kişiselleştirme	174
Pitchers	175
Aliso® Barware Bardakları	176
Cambro® Bardaklar ve Tek Kullanımlık CamLids® Kapaklar	177
Camliter® İçecek Şişeleri	182
İçecek Dağıtıcıları, İçecek Kova & Kapakları Ve Kıvrımlı Kaseler®	183
Şarap Kovaları/Punç Kaseleri/Vazolar	184



TEPSİLER

196

Tepsi Ürün Rehberi	198
Kişiselleştirme	204
Polyester Versa Tepsiler	206
Versa Lite Tepsiler	212
Camtrays® Tepsiler	218
Diyet & Camlite® Tepsiler	224
Camwear® Tepsiler	225
Camtread® Tepsiler	226
Treadlite™ & Polytread® Tepsiler	227
EpicTread™ Tepsiler	228
Kayın Tepsiler	228
Corfu, Capri , Mykonos & Madeira Tepsiler	230
Fast Food Tepsiler	235
Bölmeli Tepsiler	236
Market Tepsileri ve Kefeleri	240

GENEL BİLGİ

Simge Rehberi	3
Garanti Şartları	3
Numaralı Alfabetik Liste	268
Roto Renk Tablosu	281

KİŞİSELLEŞTİRME

CamKiosk®	46
Camcruisers®	48
Camracks®	73
Masa Servisi	174
Tepsiler	204

www.cambro.com

Yeni ürün güncellemeleri, interaktif bir Camcraç Cam Raf Kılavuzu, yardımcı sayfalar ve CAD çizimleri, ürün bakım kılavuzları ve daha fazlasını içeren ürünlerimiz hakkında ayrıntılı bilgiler için www.cambro.com adresini ziyaret edin.

Cambro Ticari Markaları ve ürün resimleri Cambro'nun malıdır ve Cambro denetimine ve mülkiyetine tabidir.
Kullanım izni yalnızca Cambro ürünlerinin promosyonu ve satışı için verilir ve Cambro Manufacturing Company'nin denetimine tabidir.

cambro® hikayesi

William ve Argyle Campbell 1951 yılında Cambro Manufacturing'ın kapılarını ilk açtıklarında amaçları mümkün olan en kaliteli hastane yemeği tepsisini yapmak. Camtray® adı verilen bu ürün, kendi ürünlerinin kalitesine önem verdikleri kadar gıda servisi endüstrisinde mükemmelliğe de önem verdiklerini gösteriyordu. 2011 yılı, firmanın, kalite, yenilik ve müşteri hizmetlerindeki liderliğinin 60. yılını gösterirken, bugün Cambro, gıda servisi işindeki çok çeşitli segmentlere yönelik en mükemmel ürün seçenekleriyle tüm dünyaya hizmet vermektedir.

1951'den bu yana, bu firma ürün çizgilerinin önemli oranda geliştirilmesi, yeni imalat ve dağıtım metodlarının bulunması ve çevre sorumluluğu gibi meseleler üzerinde daha fazla durulması dâhil birçok değişiklik gördü. California'da tek bir fabrika ile işe başlayan Cambro, ABD, Avrupa, Orta Doğu ve Asya'da üretim tesisleri ve satış büroları olan uluslararası bir kuruluş haline geldi. Ama Campbell kardeşlerin başlangıçtaki rehber vizyonu değişmedi: gıda servisi alanındaki en yenilikçi, dayanıklı ve kaliteli ürünleri üretmek ve sunmak. Bugün William'ın oğlu Argyle'in yönetiminde bulunan Cambro hala müşterilerinizin ihtiyaçlarını karşılamaya çalışmakta ve aynı zamanda konuklarınıza hizmet etmeniz, onları memnun etmeniz ve sevindirmeniz için size yardım etmektedir.

İşimizdeki felsefenin özünde dinlemeye istekli oluşumuz yatar, bu yüzden gerçekte tüm başarımızı size, müşterilerimize borçluyuz. Rekabetin çok sıkı olduğu bir alanda 60 yıl ayakta kalmamız bu felsefenin değerinin en önemli kanıtıdır ve bu endüstrinin her segmentine ait her büyüklükteki müşterinin sadakatini kazanmış olmaktan onur duyuyoruz. Otellerden sağlık hizmetlerine ve yemek şirketlerine, restoran zincirlerinden eğitim tesislerine kadar gıda zinciri işini biliyoruz ve ürünlerimizi son kullanıcıyı akıldan çıkarmadan tasarlayıp üretiyoruz. Amacımız, müşterilerimize uzun ömürlü, işçilikten tasarruf sağlayan ve gıda güvenliğini arttıran ürünlerle mümkün

olan en yüksek değeri vermek ve böylece konuklarınıza kaliteli deneyimler yaşatırken daha çok kazanmanıza yardımcı olmaktır.

Cambro sadece ürünlerimizi gerçeğe dönüştüren insanlara ve süreçlere yatırım yapmaktadır. İlk çalışanlarımızdan bazılarının çocuklarının ve torunlarının bugün bizimle olmasından ve tüm dünyadaki ailemizin kaliteye ve hizmete gösterdiği özenden gurur duyuyoruz. Sürekli olarak endüstrinin belli segmentleri için yeni fikirler geliştirmeye ve bu ürünleri piyasaya sürmek için gereken yeni araçlarla modern makinelere yatırım yapmaya çalışıyoruz. İmalât metodlarımızı geliştirme konusunda inatla çabalayarak süreç ve malzemeler bakımından daha verimli hale gelmek, maliyetleri kontrol altında tutmak ve gezegenimizin sağlığını bozmamak istiyoruz. Ve artan nakliye ve hammadde maliyetlerine, çevreye verilen zarar azaltma gereğine ve son kullanıcıların tüm dünya pazarlarında doğru sipariş ve duyarlı hizmet konusunda daha talepkâr olduğu gerçeğine rağmen daima kaliteyi ve değeri korumaya çalışıyoruz.

Altmış yıl önce bir zamanlar Camtray adında tek bir ürünle yola çıkan Cambro bugün çok çeşitli tepsiler, masa servisi ve teşhir ürünleri, depolama, rafa sistem, satış ve yalıtımlı nakliye ürünlerinin yanında, yenilikçi bulaşık yıkama sistemleri ve sağlık sektöründe yemek dağıtım çözümleri sunmaktadır.

Gelecekte elbette bu endüstride büyük değişiklikler olacaktır. Ancak değişmeyecek tek şey Cambro'nun gıda servisi işletmelerinin zamandan ve maliyetten tasarruf etmesini sağlayan, satışları arttıran, işçiliği azaltan ve hizmeti iyileştiren yeni ürünler geliştirme geleneğidir. Gelecek yıllarda, kurucularının yeniliğe, kaliteye ve değere verdiği önem sayesinde, Cambro Manufacturing hâlâ gıda servisi endüstrisine ve size, değerli müşterilerimize, verilen hizmette lider konumda olacak.



CAMBRO® GARANTİ ŞARTLARI

- Normal yıpranma ve aşınma dışında hasar ve kusurlara karşı öncede rayıcı belirlenmiş biçimde 5 yıl garanti
 - Camtrays®
 - Camtread® Tepsileri
- Normal yıpranma ve aşınma dışında kırılmaya karşı 5 yıl garanti
 - Versa Tepsileri
 - Yemek Takımı
- Normal kullanımda kırılmaya karşı 2 yıl garanti
 - Camwear® gıda saklama kapları
 - Camwear Kare Kaplar
 - Camwear Yuvarlak Kaplar
 - Camwear Kapaklar
- 1 yıl garanti
 - Ticari Elektrikli Ekipman modelleri

- 1 yıllık işçilik garantisi ve paslanmaya ve korozyona karşı Ömür Boyu garanti, mobil direkler hariç.
 - Camshelving®
 - Camshelving Elements Serisi

Tüm diğer Cambro ürünleri için Cambro, orijinal alıcıya üç yıllık önceden rayıcı belirlenmiş bir garanti sunar. Ürünün bu süre zarfında kusurlu olduğu kanıtlanırsa Cambro, değiştirilen ürün için orijinal fiyattan eşit orantılı bir meblağ öder. Garanti tüm Cambro ürünlerine bu ürünler normal gıda servisi sektöründeki şartlara uygun olarak kullanılmalari halinde uygulanır.

Gösterilen özellikler ve donanım mevcut son bilgiye dayalıdır. Cambro Manufacturing Company herhangi bir zamanda haber vermeden fiyat, renk, özellik, aksesuar ve malzemelerde değişiklik yapma hakkını saklı tutar. Daha fazla bilgi için lütfen yetkili Cambro temsilciniz ile temasa geçiniz.

Not: Bu katalog da belirtilen sıcaklık aralıkları, özel test ölçütlerine göre ve genel bir klavuz niteliğindedir. Bireysel kullanımdaki sıcaklıklar veya ortam sıcaklığındaki farklılıklar nedeniyle değişebilir.

Ürün Aksesuarları: Belirtilen yerler dışında fotoğraflarda gösterilen içerik ve aksesuarlar dâhil değildir.

SİMGE REHBERİ

Aşağıdaki simgeler sizlere Cambro kataloğu içinde yer alan hizmetleri ve Cambro ürün özelliklerini tanımlamada kolaylık sağlayacaktır.



Gıda Güvenliği Önemlidir

Cambro,60 yıldır,Yiyecek içecek servis ekipmanları ve tedariki konusunda ,Yiyecek güvenliği ilkeleri ile güven yaratmıştır. Cambro'da her ürün yiyecek güvenliği ilkelerine göre dizayn edilir.

Yiyecek güvenliği elleçlemesi ile ilgili olarak cambro kataloğunda ,Cambro depolama ve taşıma ürünlerin kolayca belirlemek için StoreSafe işaretini arayınız.

ambro'nun Yiyecek Güvenliği girişimleri hakkında daha fazla bilgi almak için www.cambro.com/storesafe bakınız.



Cambro ürünlerinin birçoğu geri dönüşümlüdür. Ayrıntılı bilgi için lütfen Cambro temsilcileri ile iletişime geçiniz.



Temizlik ve temizlenebilirlik kriterlerini karşılayan ürünleri sertifikalandıran, kar amacı gütmeyen bağımsız bir kuruluş olan NSF International tarafından listelenmiştir.



Köpek Yalıtım



Cambro "Storage Select" BPA'sız (Bisfenol-A İçermeyen) ürünler, BPA'sız ürünlere ilgi duyan müşteriler için mevcuttur.

Lütfen daha fazla bilgi içi satış temsilcinizle iletişim kurun.



Isıtmalı Taşıma Araçlarında Kullanılmaz



Hasar Garantisi



Yiyecek ürünleri için uygunluk



Kişiselleştirme Yalnızca Yiyecekle Teması Olmayan Bölümler İçin Geçerlidir



Ürünlerin tescilli Technischer Überwachungs-Verein tarafından yapılır. (Teknik Denetleme Birliği)"



Bulaşık Makinesinde Yıkabilme



Bir karton ürünün ağırlık ve hacmi parsiyel taşımaya uygundur.



Yeni Ürünler



İstiflenebilir



ekipman

YALITIMLI TAŞIYICILAR
TICARI ARAÇLAR
YIKAMA, DEPOLAMA VE TAŞIMA SİSTEMİ
CAMSHELVING®



YIYECEK SAKLAMA VE TAŞIMA

Cam GoBox® – İzolasyonlu Hafif Taşıyıcıla
Gastronorm Gıda Küvetlerini Taşıyan Yalıtımlı
Üstten Yüklemeli Camcarriers® Taşıyıcılar
Isı Muhafaza

Taşıyıcı Kapasite Klavuzu

Yalıtımlı Önden Yüklemeli UPC300 Gastronorm
Gıda Küveti Taşıyıcıları

Yalıtımlı Önden Yüklemeli UPC400 Gastronorm
Gıda Küveti Taşıyıcıları

UPCS400 Ultra Küvet Taşıyıcı® S-Serisi Gastronorm
Gıda Küvetlerini Taşımak İçin

Ultra Camcarts®

Ultra Küvet Taşıyıcı® ve Ultra Camcart® Araba H-Serisi

Pro Cart Ultra™

Yalıtımlı İçecek Konteynerleri

İçecek Servis Arabaları

Yalıtımlı unlu Mamul Konteynerleri

Camcarts® Arabalar

Camcarriers® Taşıyıcılar





CAM GOBOX® – İZOLASYONLU HAFİF TAŞIYICILAR

Cambro'nun en son yalıtımlı taşıyıcı ürünler dizisi, yemek güvenliğini korumak için üstün sıcaklık koruma özellikleri ve ağır ticari kullanıma dayanabilecek mükemmel dayanıklılık sunan çok hafif bir taşıyıcı bütçeye uygun bir fiyatla arayan yemek servisi işletmecileri için idealdir. Bu ürünleri alın ve yola çıkın!

- İyi Yalıtımlılığı – Taşıyıcılar arasındaki sıcak veya soğuk yemekleri saatlerce korur.
- Hafif – Çevre dostu, yüksek performanslı bir köpük malzemesi olan Genleştirilmiş Polipropilenden (EPP) yapılmıştır.
- Mukavemeti Üstündür-Kendi şeklini bozmadan önemli düzeydeki yükleri taşıyabilir.

- Enerji Emme Özelliği Mükemmeldir – Kayda değer şiddetteki darbelerle hasar görmeden dayanabilir.
- Kimyasal Etkinlik Göstermez-Yağdan, gresten ve çoğu kimyasal maddelerden etkilenmez.
- Bulaşık makinesinde yıkanabilir.
- %100 Dönüştürülebilir.
- Cam GoBox taşıyıcımız Cambro GN Küvet ve Muhurlu Kapaklar ile kullanıldığında en üst düzeyde gıda güvenliği çözümleri sunar. Cambro GN küvetleri yiyecekleri ve taşıyıcıyı koruyarak HACCP uyum düzeyini destekler.

Sadece Cambro European Logistics (CEL) Almanya'dan temin edilebilir.

Not: En iyi sonuçlar, yemek kapları 82° ile 88°C arasında yüklenerek elde edilir. Sıcaklığı 120°C'den yüksek metal yemek kaplarının yüklenmesi, taşıyıcının hasar görmesiyle sonuçlanacaktır.



CAM GOBOX® – İZOLASYONLU HAFİF TAŞIYICILAR



Sıcak Depolama



Soğuk Depolama

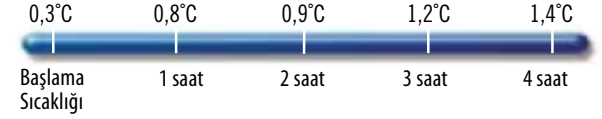

Cam GoBox taşıyıcılarını Cambro'nun Camwear®, polipropilen veya yüksek ısı için uygun GN yemek kaplarıyla birlikte kullanmak, yiyecekler için güvenli olan ideal bir HACCP uyumlu tutma ve taşıma sistemi oluşturur.



Ergonomik Kulplar

Rahat kavranabilen kulplar, Cam GoBox ünitesinin kolay ve güvenli bir şekilde kaldırılmasına olanak sağlar.



İstiflenebilme

Cam GoBox üniteleri kendi içinde istiflenebildiği gibi başlıca rakip markalar ile de birlikte üst üste kullanılabilir.



Kolay Tanımlama

Yekpare etiket alanı, plastik menü etiketlerini (EPP300 ve EPP400'ye dahildir) yerlerinde tutarak içeriklerin kolayca tanımlanmasını veya yönlendirilebilmesini temin eder. StoreSafe etiketleri Cam GoBoxes ile kullanılabilir.



Kolay Yükleme ve Boşaltma

İç duvar girintileri hem GN 1/1 hem de 1/2 kapların yüklenmesini ve boşaltılmasını kolaylaştırır.



4 Taraftan Tutulabilme

Önden yüklemeli ünitelerin üst kısmının tasarımı yekpare kulplar içerir ve ünitelerin dört taraftan da tutularak kolayca taşınmasına olanak sağlar.

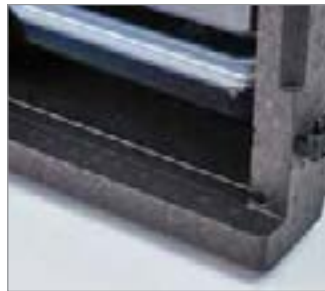

Damlamaz

Tasarımın içerdiği yoğunlaşma kanalı, önden yüklemeli ünitelerin damlamaya karşı dirençli olmasına sağlar.



Kolay Açma ve Kapatma Özelliği

Kapı kenarlarının eğimli tasarımı kapının kolayca kapatılıp mandallanmasını sağlar.



Tam 270° Erişim

Dayanıklı menteşeler ve mandallar, taşınan ürünlere kolay erişim temin etmek üzere kapının 270° açılmasına ve önden yüklemeli ünitenin yan tarafında güvenli bir şekilde açık kalmasına olanak sağlar. Mandallar taşıma esnasında kapıyı güvenlice kapalı tutar.

CAM GOBOX® GN – GN KÜVETLER İÇİN İZOLASYONLU HAFİF TAŞIYICILAR



EPP260
15 cm GN 1/2 küvetler için üstten yüklemeli ünite
DIŞ BOYUTLAR U x G x Y: 39 x 33 x 25,7 cm
İÇ BOYUTLAR U x G x Y: 33 x 27 x 19,3 cm
ÜNİTE AĞIRLIĞI: 0,62 kg
HACİM: 16,9 L
Kutu Adedi: 1 **Renk:** Siyah (110).



EPP280
20 cm GN 1/2 küvetler için üstten yüklemeli ünite
DIŞ BOYUTLAR U x G x Y: 39 x 33 x 31,6 cm
İÇ BOYUTLAR U x G x Y: 33 x 27 x 25,3 cm
ÜNİTE AĞIRLIĞI: 0,7 kg
HACİM: 22,3 L
Kutu Adedi: 1 **Renk:** Siyah (110).



EPP160
15 cm GN 1/1 kap için üstten yüklemeli ünite
DIŞ BOYUTLAR U x G x Y: 60 x 40 x 25,7 cm
İÇ BOYUTLAR U x G x Y: 53,8 x 33,8 x 19,3 cm
ÜNİTE AĞIRLIĞI: 1,07 kg
HACİM: 35,5 L
Kutu Adedi: 1 **Renk:** Siyah (110).



EPP180
20 cm GN 1/1 kap için üstten yüklemeli ünite
DIŞ BOYUTLAR U x G x Y: 60 x 40 x 31,6 cm
İÇ BOYUTLAR U x G x Y: 53,8 x 33,8 x 25,3 cm
ÜNİTE AĞIRLIĞI: 1,2 kg
HACİM: 46 L
Kutu Adedi: 1 **Renk:** Siyah (110).

Özel iç istifleme tasarımı, depolama alanından **%30** tasarruf sağlar.



EPP180S
20 cm gn 1/1 kap için istiflenir üstten yüklemeli ünite
DIŞ BOYUTLAR U x G x Y: 60 x 40 x 18,2 cm (üst) 58,6 x 33,6 x 10 cm (alt)
İÇ BOYUTLAR U x G x Y: 53,8 x 33,8 x 15,9 cm (üst) 52,9 x 32,4 x 9,5 cm (alt)
ÜNİTE AĞIRLIĞI: 1,13 kg
HACİM: 43 L
Kutu Adedi: 1 **Renk:** Siyah (110).



EPP180PKG
AMBALAJ İÇERİĞİ:
EPP180 Üstten Yüklemeli Üniteler
18PP (20 cm polipropilen GN küvet)
10PPCWSC (Mühürlü Kapak)
ÜNİTE AĞIRLIĞI: 2,8 kg
HACİM: 46 L
Kutu Adedi: 1 **Renk:** Siyah (110).



EPP180SPKG
AMBALAJ İÇERİĞİ:
EPP180S Üstten Yüklemeli Üniteler
18PP (20 cm polipropilen GN küvet)
10PPCWSC (Mühürlü Kapak)
ÜNİTE AĞIRLIĞI: 2,7 kg
HACİM: 43 L
Kutu Adedi: 1 **Renk:** Siyah (110).



EPP300
GN 1/1 kap için önden yüklemeli üniteler
DIŞ BOYUTLAR U x G x Y: 64 x 44 x 47,5 cm
İÇ BOYUTLAR U x G x Y: 53,5 x 33 x 37 cm
ÜNİTE AĞIRLIĞI: 3,2 kg
HACİM: 60 L
Kutu Adedi: 1 **Renk:** Siyah (110).



EPP400
GN 1/1 kap için önden yüklemeli üniteler
DIŞ BOYUTLAR U x G x Y: 64 x 44 x 62,5 cm
İÇ BOYUTLAR U x G x Y: 53,5 x 33 x 52,5 cm
ÜNİTE AĞIRLIĞI: 3,9 kg
HACİM: 86 L
Kutu Adedi: 1 **Renk:** Siyah (110).



EPPMD4835
Yemek kutusu
DIŞ BOYUTLAR U x G x Y: 48,5 x 35 x 16,5 cm
ÜNİTE AĞIRLIĞI: 0,4 kg
Kutu Adedi: 1 **Renk:** Buz (159).

İsteğe Bağlı Aksesuarlar



CP2632
Camchiller® GN 1/2 soğuk plaka
BOYUTLAR U x G x Y: 32,5 x 26,5 x 3,1 cm
ÜNİTE AĞIRLIĞI: 1,75 kg
Kutu Adedi: 1 **Renk:** Buz Mavisi (443).



CP3253*
Camchiller® GN 1/1 soğuk plaka
BOYUTLAR U x G x Y: 53 x 32,5 x 3 cm
ÜNİTE AĞIRLIĞI: 3,9 kg
Kutu Adedi: 1 **Renk:** Buz Mavisi (443).



HP3253*
Camwarmer® GN 1/1 sıcak plaka
BOYUTLAR U x G x Y: 53 x 32,5 x 3 cm
ÜNİTE AĞIRLIĞI: 3,25 kg
Kutu Adedi: 1 **Renk:** Ateş Kırmızısı (444).



EPP3253DIV
ThermoBarrier®, EPP300 ve EPP400 ünitelerine uyar
BOYUTLAR U x G x Y: 53 x 32,7 x 3,7 cm
ÜNİTE AĞIRLIĞI: 0,37 kg
Kutu Adedi: 1 **Renk:** Siyah (110).



CD3253EPP
Camdolly® tüm GN ölçülerdeki Cam GoBox ünitelerine uyar
ÜNİTE AĞIRLIĞI: 4,5 kg
Kutu Adedi: 1 **Renk:** Alev Kırmızısı (158).



EPPID5
Plastik Tanımlama etiketleri tüm Cam GoBox ünitelerine uyar
Kutu Adedi: 1 **Renk:** (000).

*Tüm için uygundur UPC Serisinin ön yükleyici

CAM GOBOX® KAPASİTE REHBERİ

Cam GoBox taşıyıcılar, GN 1/2 ve GN 1/1 kapları gerektiğinde Camwarmers® veya Camchillers® ile birlikte taşımak için yeterli alan içerecek şekilde dizayn edilmiştir.

Üstten Yüklenebilir Üniteler

EPP260 GN 1/2 ve EPP160 GN 1/1

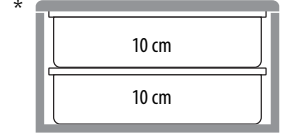
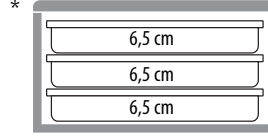
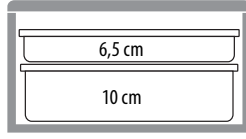
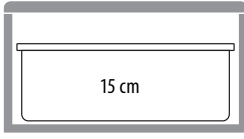

EPP280 GN 1/2 ve EPP180 GN 1/1

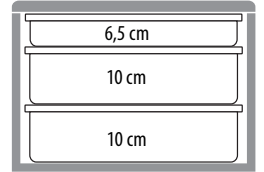
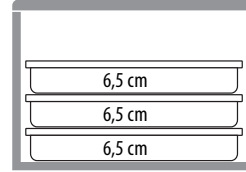
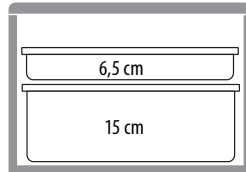
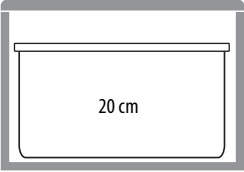

EPP180S GN 1/1

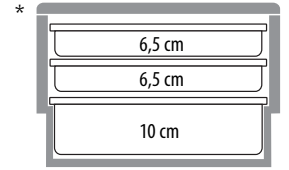
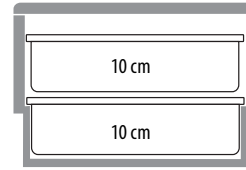
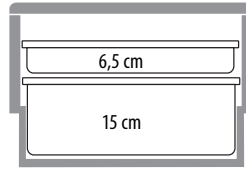
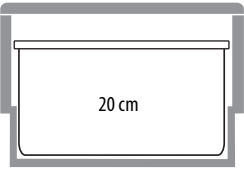

Önden Yüklenebilir Üniteler

EPP300 GN 1/1

*Sıcaklık muhafaza aletleri olmadan kullanımı belirtir.

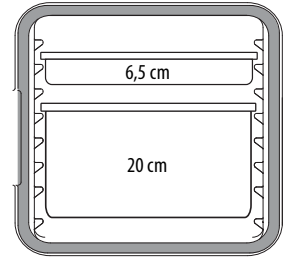
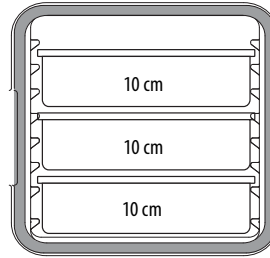
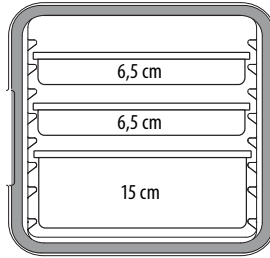
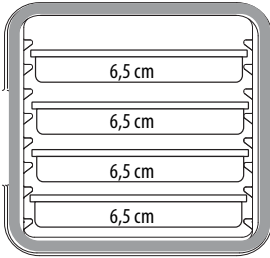

EPP400 GN 1/1

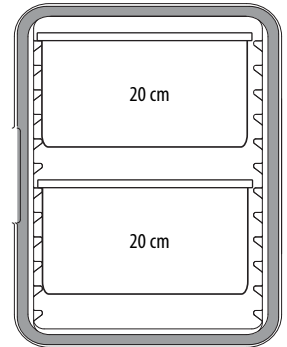
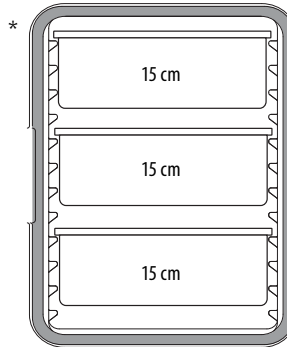
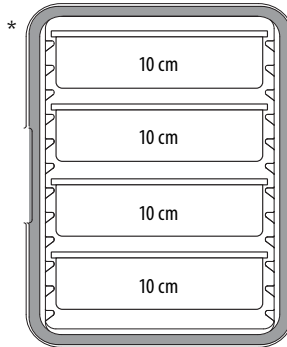
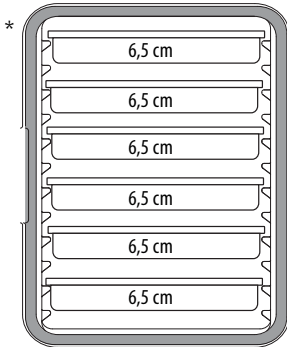

Gıda Küveti Porsiyon Klavuzu

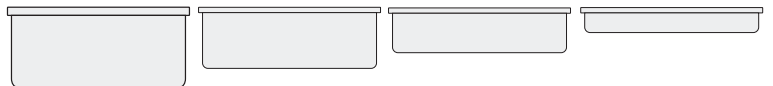

GN 1/1 GIDA KÜVETİ

DERİNLİK:	20 cm	15 cm	10 cm	6,5 cm
TAVA BAŞINA SERVİS KAPASİTESİ	25,5 L	19,5 L	13 L	8,5 L

CAM GOBOX® 4060 — 60 x 40 ÖLÇÜLERE UYGUN PASTANE TİPİ İZOLASYONLU TAŞIYICILAR

New!

Pastane tipi önden yüklemeli üniteler; 60 x 40 cm'lik kasalar, fırın kap ve tepsilerini aynı taşıyıcı içinde taşımak için isteğe bağlı paslanmaz çelik ayarlanabilir raylar monte edilerek gömme olmayan bir raylı taşıyıcıdan çok yönlü bir üniteye dönüştürülebilir.



EPP4060FNR



EPP4060FADJR
(EPP4060FNR + EPP4060FPR1)



EPP4060FPR1

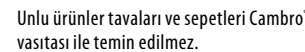
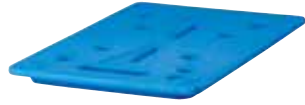
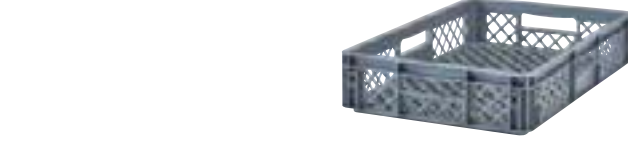

Ek raylar ayrı satılır.

Unlu ürünler tavaları ve sepetleri Cambro® vasıtasıyla temin edilmez.



EPP4060FNR



EPP4060FNR



EPP4060FADJR



EPP4060FADJR



EPP4060FADJR

CAM GOBOX® 4060 — 60 x 40 ÖLÇÜLERE UYGUN PASTANE TİPİ İZOLASYONLU TAŞIYICILAR

İsteğe Bağlı
Aksesuarlar

New!



EPP4060FADJR

Önden yüklemeli model, yarılanabilir Paslanmaz Çelik Raylı (EPP4060FNR + 2 paslanmaz çelik çerçevesi, 4 kademeli ayarlanabilir ray kiti)

DIŞ BOYUTLAR U x G x Y: 77 x 54 x 68,7 cm

İÇ BOYUTLAR U x G x Y: 61,5 x 41 x 58,5 cm

ÜNİTE AĞIRLIĞI: 8,17 kg

HACİM: 155 L

Kutu Adedi: 1 Renk: Siyah (110).



EPP4060FNR

Önden yüklemeli model, raysız

DIŞ BOYUTLAR U x G x Y: 77 x 54 x 68,7 cm

İÇ BOYUTLAR U x G x Y: 61,5 x 41 x 58,5 cm

ÜNİTE AĞIRLIĞI: 6,1 kg

HACİM: 155 L

Kutu Adedi: 1 Renk: Siyah (110).



EPP4060F6R

Önden yüklemeli model, 6 kademeli raylı

DIŞ BOYUTLAR U x G x Y: 77 x 54 x 68,7 cm

İÇ BOYUTLAR U x G x Y: 61,5 x 41 x 58,5 cm

ÜNİTE AĞIRLIĞI: 6,34 kg

HACİM: 126 L

Kutu Adedi: 1 Renk: Siyah (110).



EPP4060FPR1

EPP4060FNR için 2 paslanmaz çelik çerçevesi, 4 kademeli ayarlanabilir ray kiti

BOYUTLAR U x G x Y: 60 x 1 x 58 cm

ÜNİTE AĞIRLIĞI: 2,07 kg

Kutu Adedi: 1 Renk: Gümüş (000).

EPP4060FAR

EPP4060FPR1 için 2 Paslanmaz çelik çerçevesi ray kiti

BOYUTLAR U x Y: 60 x 3 x 3 cm

ÜNİTE AĞIRLIĞI: 0,42 kg

Kutu Adedi: 1 Renk: Gümüş (000).



EPP4060F9R

Önden yüklemeli model, 9 kademeli raylı

DIŞ BOYUTLAR U x G x Y: 77 x 54 x 68,7 cm

İÇ BOYUTLAR U x G x Y: 61,5 x 41 x 58,5 cm

ÜNİTE AĞIRLIĞI: 6,6 kg

HACİM: 126 L

Kutu Adedi: 1 Renk: Siyah (110).



EPP4060T20

Üstten yüklemeli model, 20 cm derinliğinde

DIŞ BOYUTLAR U x G x Y: 49 x 69 x 27 cm

İÇ BOYUTLAR U x G x Y: 42,5 x 62,5 x 20,5 cm

ÜNİTE AĞIRLIĞI: 1,4 kg

HACİM: 53 L

Kutu Adedi: 1 Renk: Siyah (110).



EPP4060T300

Üstten yüklemeli model, 30 cm derinliğinde

DIŞ BOYUTLAR U x G x Y: 49 x 69 x 37 cm

İÇ BOYUTLAR U x G x Y: 42,5 x 62,5 x 30,5 cm

ÜNİTE AĞIRLIĞI: 1,7 kg

HACİM: 80 L

Kutu Adedi: 1 Renk: Siyah (110).



HP3253

Camwarmer® GN 1/1 sıcak plaka

BOYUTLAR U x G x Y: 53 x 32,5 x 3 cm

ÜNİTE AĞIRLIĞI: 3,25 kg

Kutu Adedi: 1 Renk: Ateş Kırmızısı (444).



CP3253

Camchiller® GN 1/1 soğuk plaka

BOYUTLAR U x G x Y: 53 x 32,5 x 3 cm

ÜNİTE AĞIRLIĞI: 3,9 kg

Kutu Adedi: 1 Renk: Buz Mavisi (443).



CD4060EPP

60 x 40 Cam GoBox'lar için Camdolly®

BOYUTLAR U x G x Y: 71 x 51 x 16 cm

ÜNİTE AĞIRLIĞI: 5,27 kg

Kutu Adedi: 1 Renk: Alev Kırmızısı (158).

Not: En iyi sonuçlar, yemek kapları 82° ile 88° C arasında yüklenerek elde edilir. Metal unlu mamul tepsilerini 120° C'nin üzerinde yüklemek taşıyıcıya zarar verir.

Sadece Cambro European Logistics
(CEL) Almanya'dan temin edilebilir.



GASTRONORM GIDA KÜVETLERİNİ TAŞIYAN YALITIMLI ÜSTTEN YÜKLEMELİ CAMCARRIERS® TAŞIYICILAR



- Üstten yüklemeli gıda küvet taşıyıcıları, sıcak ya da soğuk yiyecek dolu tam boy küvetleri saklama, taşıma ve servis etmede kolaylık sağlar.
- Tek parçadan oluşmuş güçlü ve dayanıklı polietilen ya da polipropilen yapısı ile kalın köpük yalıtımı mevcuttur.
- Her dört yanında da bulunan kulplar taşıma kolaylığı sağlar.
- Ayrıcı bar kullanarak farklı yiyecek küvetlerini muhafaza edebilirsiniz.
- Gıda küvetlerini, parmak çentikleri sayesinde kolayca çıkarabilirsiniz.
- Taşıyıcılar iç içe geçerek ve istiflenerek taşıma ve saklama için kolaylık sağlar.

UPCS Renkleri: Koyu Kahve (131), Sutlu Kahve (157), Alacalı Gri (480), Siyah (110)

MPC ve MPCHL Renkleri: Denizci Mavisi (186), Kayrak Taşı Mavisi (401), Sutlu Kahve (157), Koyu Kahve (131), Tuğla Kırmızısı (402), Yeşil (519), Siyah (110), Alev Kırmızısı (158)..

UPC Renkleri: Kayrak Taşı Mavisi (401), Koyu Kahve (131), Siyah (110), Granit Gri (191), Granit Yeşil (192).

Camdolly® Taşıma Arabası Renkleri: Sütü Kahve (157), Koyu Kahve (131), Siyah (110), Kayrak Taşı Mavisi (401), Gri (180).

Ayrıcı Bar Renkleri: Beyaz (148), Şeffaf (135).

Daha fazla fiyat ve sipariş bilgisi için Gıda Küvetleri bölümüne bakınız.

Not: Gıda küvetlerini rayların üzerine yerleştiriniz. Küvetler Araba ya da Camcarrier® Taşıyıcı zeminine yerleştirilmemelidir.

Not: En iyi sonuca 82° ila 88°C yiyecek tepsiyi yerleştirilerek ulaşılır. 121°C'nin üzerinde metal yiyecek tepsiyi yerleştirmek taşıyıcıda veya arabada hasara neden olabilir.



UPC140



UPC100 için ayrırcı bar bulunmamaktadır.

UPC160

Fonksiyonel büyüklüklerde küvetler ve ayrırcılar ile gösterilmiştir.

Sıcak

UPC160	87°C	85°C	83°C	81°C	79°C
UPCS160	87°C	85°C	83°C	81°C	79°C
UPCSS160	87°C	85°C	83°C	81°C	79°C

Başlangıç Derecesi

1 saat 2 saat 3 saat 4 saat

Soğuk

UPC160	0°C	1°C	2°C	2°C	2,5°C
UPCS160	0°C	1°C	2°C	2°C	2,5°C
UPCSS160	0°C	1°C	2°C	2°C	2,5°C

Başlangıç Derecesi

1 saat 2 saat 3 saat 4 saat

Camcarriers® Taşıyıcılar

Tek parçadan oluşmuş polietilen yapısı, hava geçirmez kayış ve güçlü plastik mandallar.



KOD	240MPC
BÖLME KAPASİTESİ	1 GN 1/2 – 10 cm Derinlikte Küvet
DIŞ ÖLÇÜLER G x D x Y	42 x 35 x 19 cm
Kutu Adedi: 1	240MPC Bölme Çubuğu Yok.

S-Serisi

Dayanıklı polipropilen yapısı, güçlü geniş plastik mandallar ile yapılmıştır. Çağdaş görüntüsü ve mükemmel muhafaza özelliği ile uygun fiyatta sunulmaktadır.



KOD	UPCS140	UPCS160*	UPCS180
BÖLME KAPASİTESİ	1 GN 1/1 – 10 cm derinlikte küvet	1 GN 1/1 – 15 cm derinlikte küvet	1 GN 1/1 – 20 cm derinlikte küvet
DIŞ ÖLÇÜLER G x D x Y	64 x 43,5 x 22 cm	64 x 43,5 x 26 cm	64 x 43,5 x 30,5 cm
UYUMLU CAMDOLLY® TAŞIMA ARABASI	CD160	CD160	CD160

Kutu Adedi: 1 *UPCS160, Camchiller® ile kullanılamaz.

Ultra Küvet

Tek parçadan oluşmuş polietilen yapısı, hava geçirmez kayış ve güçlü plastik mandallar.



KOD	UPC140	UPC160	UPC180
BÖLME KAPASİTESİ	1 GN 1/1 – 10 cm derinlikte küvet	1 GN 1/1 – 15 cm derinlikte küvet	1 GN 1/1 – 20 cm derinlikte küvet
DIŞ ÖLÇÜLER G x D x Y	63 x 44 x 21 cm	63 x 44 x 26 cm	63 x 44 x 30,5 cm
UYUMLU CAMDOLLY TAŞIMA ARABASI	CD100H, CD1826HB, CD160	CD100H, CD1826HB, CD160	CD100H, CD1826HB, CD160

Kutu Adedi: 1

100 Serisi

Küvetleri saklayarak ya da istifleyerek veya yiyecekleri doğrudan bölümlerin içine yerleştirerek muhafaza ediniz. 100MPCHL modeli açılır kapanır servis kapağına sahiptir.



KOD	100MPC	100MPCHL	UPC100
BÖLME KAPASİTESİ	3 GN 1/1 – 6,5 cm derinlikte küvet 2 GN 1/1 – 10 cm derinlikte küvet 1 GN 1/1 – 15 or 20 cm derinlikte küvet	1 GN 1/1 – 20 cm derinlikte küvet	3 GN 1/1 – 6,5 cm derinlikte küvet 2 GN 1/1 – 10 cm derinlikte küvet 1 GN 1/1 – 15 or 20 cm derinlikte küvet
DIŞ ÖLÇÜLER	68 x 45 x 38 cm	68 x 45 x 39,5 cm	68 x 46 x 40 cm
İÇ ÖLÇÜLER G x D x Y	55 x 35 x 20,5 cm	55 x 35 x 20,5 cm	56,5 x 33 x 20,5 cm
BÖLME KAPASİTESİ*	38 L	38 L	38 L
UYUMLU CAMDOLLY TAŞIMA ARABASI	CD100H, CD1826MTC, CD100HB, CD1826MTCHB, CD100, CD2028	CD100, CD100H, CD100HB	CD100H, CD1826MTC, CD100HB, CD1826MTCHB, CD100, CD2028

Kutu Adedi: 1 *Gıda küvetleri kullanılmadan. 100MPC, 100MPCHL ve UPC100 Bölme Çubuğu Yok.

Aksesuarlar

KOD	ÖLÇÜLER	KUTU ADEDİ
Yiyecek Kapları için Bölme Çubukları		
DIV12	32,38 cm uzunluk	3
DIV20	53,02	3

Kutu Adedi: 1 *UPCSS1600 de kullanılmamaktadır.



SOĞUTUCU PLAKA, TERMO BARIYER® & CAMWARMER® İSİTİCİ



Soğutucu Plaka

- Kullanımı kolay, soğuk yiyecekleri ısısında muhafaza eder.
- Sıkça kullanılması gerektiği durumlarda 5° C'nin altında tutarak soğutma süresini uzatır ve güvenli bir şekilde soğukluğu muhafaza eder.
- Üniteye yerleştirmeden önce dondurun.

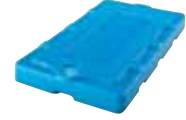
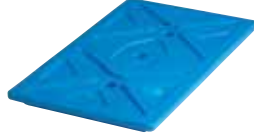
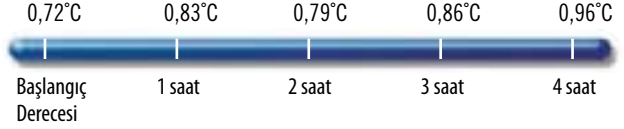

KOD	CP1220 (GN TAM BOY)	CP1210 (GN YARIM BOY)	CP814 (20 x 36 SOĞUTUCU PLAKA)
UYUMLU OLDUĞU ÜRÜNLER	UPCSS160, UPC300, 300MPC, 1318CC, 1318MTC, UPC400, UPC400SP, UPCS400, UPC600, UPC800, UPC800SP, UPC1200, UPC1600, CVC72, CVC724, Combo Cart® Plus ve CamKiosks®*	UPC300, 300MPC, 1318CC, 1318MTC, UPC400, UPCS400, UPC400SP, UPC600, UPC800, UPC800SP, UPCS140, UPCS160, UPCS180, CVC724*, CVC72*, CamKiosks*	12186CW, 12186P, 12189CW, 12189P, CVC724, CVC72, CVC55, CamKiosks*
ÖLÇÜLER U x G x Y	53 x 33 x 3,8 cm	32,4 x 26,4 x 3,8 cm	35,56 x 20,32 x 3,8 cm
HER BİR BOŞLUK İÇİN ADET	1 (*2 her bir boşluk için)	1 (*2 her bir üst oluk için)	1
Kutu Adedi: 1 Renk: Buz Mavisi (159).			

Termo Bariyer

- Gıda dağıtım şirketleri için çok değerli, bir o kadar da ekonomik ısı muhafaza aracı.
- Boş alanları ve kısmi olarak yüklenmiş bölmedeki ısı kaybını minimize etmek için kullanılır.

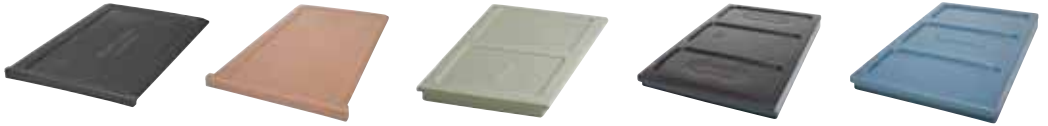

KOD	UPC300DIV ^{New!}	300DIV	400DIV	1200DIV	1600DIV
UYUMLU OLDUĞU ÜRÜNLER	UPC300, 1318CC	300MPC, 1318MTC, UPC600	UPC400, UPC800, UPC400SP, UPCS400, UPC800SP	UPC1200, CVC72, CVC724	UPC1600, UPC1600SP, CamKiosk
ÖLÇÜLER U x G x Y	53 x 33 x 2,5 cm	53 x 33 x 2,5 cm	54 x 33 x 3,8 cm	53 x 33,5 x 3,5 cm	53 x 33,5 x 3,8 cm
RENK	Kömür Grisi (615)	Sütlü Kahve (157)	Gri (180)	Koyu Kahve (131)	Kayrak Taşı Mavisi (401)
KUTU ADEDİ	1	1	1	2	2

Camwarmer Isıtıcı

- Sıcak yemekleri ulaşım esnasında ya da saklama esnasında sıcak tutar ve ısılarını güvenle muhafaza eder.
- Sıkça kullanım gerektiği zamanlarda muhafaza süresini uzatmak ya da 65° C'nin üstünde güvenli saklamayı geliştirmek için sıcak yiyecekleri ünite içerisinde tutunuz.



KOD	1210PW
UYUMLU OLDUĞU ÜRÜNLER	UPC300, 300MPC, 1318CC, 1318MTC, UPC400, UPCS400, UPC600, UPC800
ÖLÇÜLER U x G x Y	34 x 27,5 x 4 cm
KUTU ADEDİ	1
Renk: Granit Gri (191).	

Camwarmer Isıtıcı ile UPC400. Her boşlukta iki adet Camwarmer Isıtıcı kullanılması tavsiye edilir.



İSİ MUHAFAZA — EN İYİ YİYECEK SAKLAMA PERFORMANSI

Soğutucu Plaka – GN 1/1 ve GN 1/2 Ölçülerde

- Kullanımı:
 - Ünite boşluklarını önceden soğutma.
 - Gıda küveti bölmelerinde paketlenmiş yiyecek saklayabilme (Sadece Yarım Boy).
 - Soğuk yiyecek muhafazasını maksimize edin.
 - Açık boş alanları minimize edin.
- Kullanımı kolay:
 1. 8 Saat Dondurun.
 2. Üst kısımdaki raylara bir veya iki adeti kaydırın ve 15–20 dakika kadar önceden soğutun.
 3. Önceden soğutulmuş yiyeceklerinizi Soğutucu Plakaların alt tarafına yerleştirin. (A)
 4. Yiyecekler alındıkça Soğutucu Plakaları aşağı doğru taşıyın. (B)

SOĞUTUCU PLAKA

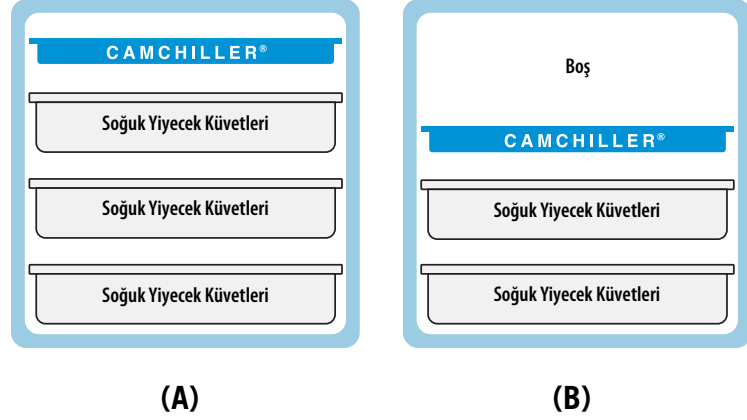

Termo Bariyer® – GN 1/1 Tam Boy

- Kullanımı:
 - Aynı ünite içinde sıcak ve soğuk yemekleri muhafaza eder.
 - Boş alanları minimize eder.
- Kullanımı kolay:
 1. Üstteki sıcak yiyecekleriniz ve alttaki soğuk yiyeceklerinizin arasına yerleştirin. (A)
 2. Üstteki açık boş alana konmuş sıcak yiyeceğin altına yerleştirin. (B)
 3. Altteki açık boş alana konmuş soğuk yiyeceğin üstüne yerleştirin. (C)

SICAK VE SOĞUK MUHAFAZA

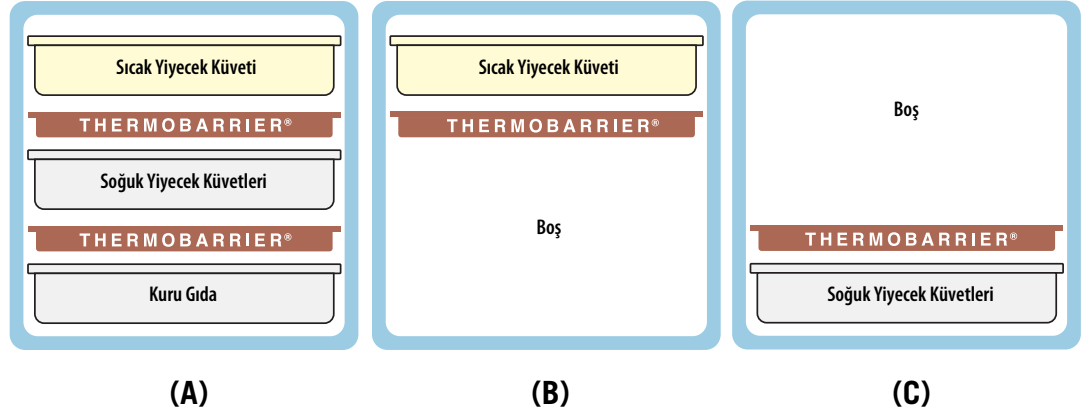

Camwarmer® Isıtıcı – GN 1/2 Ölçüde

- Kullanımı:
 - Ünite boşluklarını önceden ısıtın.
 - Sıcak yiyecek muhafazasını maksimize edin.
 - Açık boş alanları minimize edin.
- Kullanımı kolay:
 1. 180°C fırında 45 dakika ısıtın.
 2. İki adet Camwarmer Isıtıcıyı alt raylara yerleştirin ve boş alanları 15-20 dakika kadar ısıtın. (ya da çok yüksek ısılı küvet kapağı ve tepsilerin üzerine yerleştirin).
 3. Önceden ısıtılmış yiyeceklerinizin bulunduğu küvetleri Camwarmer Isıtıcının üst tarafına yerleştiriniz. (A)
 4. Yiyecekler alındıkça Camwarmer Isıtıcıları yukarı doğru taşıyınız. (B)

SICAK MUHAFAZA

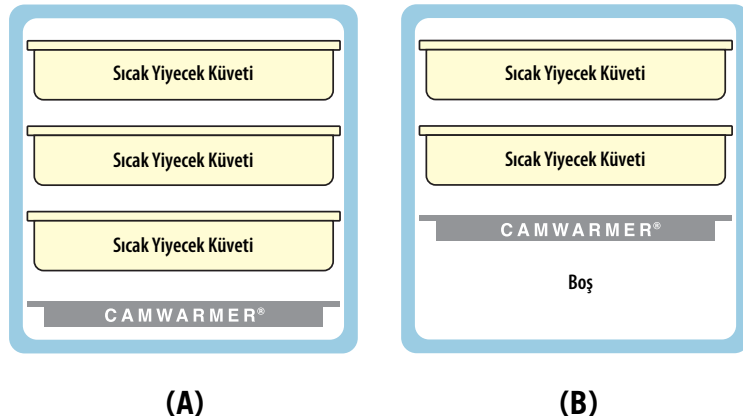

TAŞIYICI KAPASİTE KLAVUZU

Cambro® Yalıtımlı Taşıyıcılar için Örnek Yüklemeler

ÜST YÜKLEME

UPC140-UPC180
UPCS140-UPCS180
UPCSS160

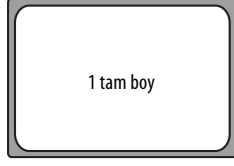

1 tam boy



3 çeşit yemek servisi:
2 x GN 1/4
1 x GN 1/2
1 DIV 12 ayırıcı bar
(Yaklaşık 14 yemek)

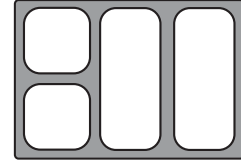

4-çeşit yemek servisi:
2 x GN 1/6
2 x GN 1/3
2 DIV12 ayırıcı bar
(Yaklaşık 14 yemek)

ÜST YÜKLEME

100 serisi
100MPC
UPC100



3 x 6,5 cm

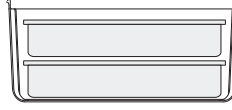

2 x 10 cm



1 x 15 cm
veya 1 x 20 cm



100MPCHL
veya 1 x 20 cm

ÖNDEN YÜKLEME

UPC300
1318CC
UPC600 (x2)
UPC1200 (x4)

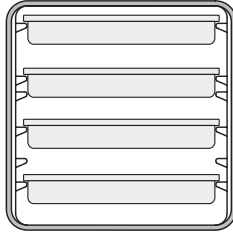

4 x 6,5 cm

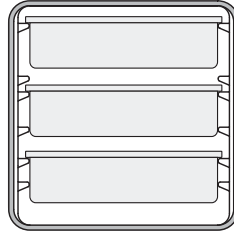

3 x 10 cm

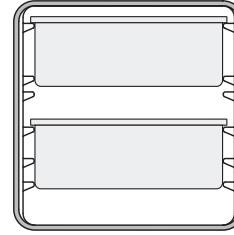

2 x 15 cm

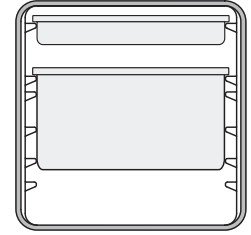

1 x 20 cm
ve 1 x 6,5 cm

ÖNDEN YÜKLEME

UPC400
UPCS400
UPCH400(2)
UPC800 (x2)
UPCH800(2) (x2)
UPC1600 (x4)
UPCH1600(2) (x4)

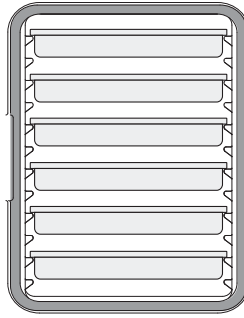

6 x 6,5 cm

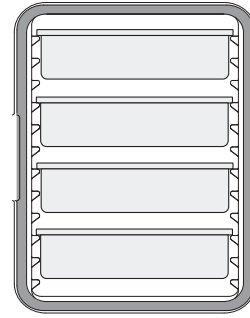

4 x 10 cm

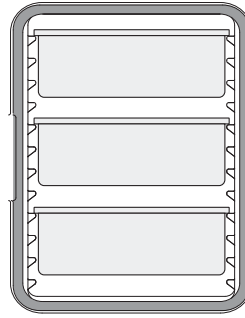

3 x 15 cm

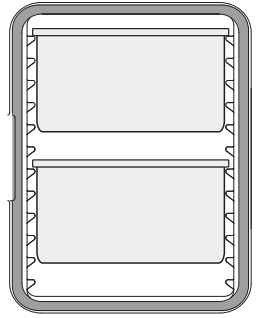

2 x 20 cm

SAC KÜVETLER İÇİN CAMCARRIERS TAŞIYICILAR® VE CAMCARTS® ARABALAR

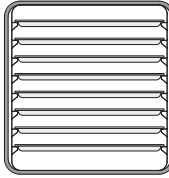

1318CC
8 x 1/2 boy
sac küvetler

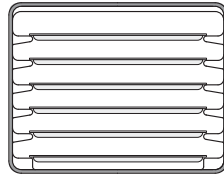

1826MTC
6 x tam boy
sac küvetler
1826DTC (x4)

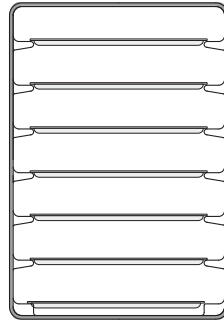

1826LTC3
7 x tam boy
sac küvetler

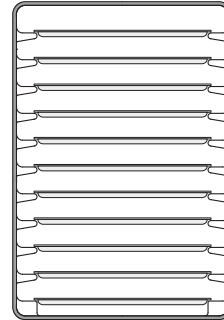

Camtherm Düşük
11 x tam boy
sac küvetler
Camtherm Uzun (x2)

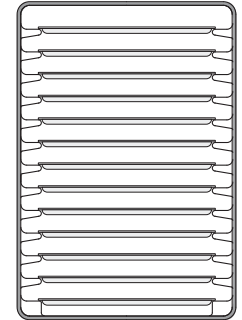

1826LTC
13 x tam boy
sac küvetler

GN ÖZET KONTAYNER BOYU

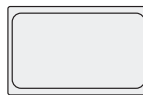

1/1

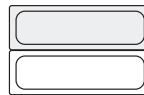

1/2 uzun.



1/2



1/3

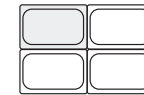

1/4

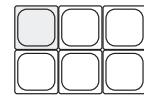

1/6



1/9

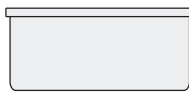

20 cm

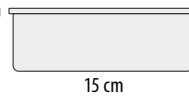

15 cm

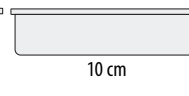

10 cm

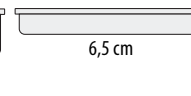

6,5 cm

Santimetre olarak derinlik

İZOLASYONLU ÖNDEN YÜKLEMELİ GN KÜVET TAŞIYICILARI - UPC300



- Tam boy GN 1/1, GN 1/2 ve GN 1/3 küvetleri tutar.
- Çok iyi bir dayanıklılık için yekpare kalıplanmış dikişsiz yapı.
- Kalın poliüretan yalıtım soğuk gıdaları 4°C'nin altında ve sıcak gıdaları 64°C'nin üzerinde 4 saatten fazla güvenli şekilde saklar.
- Tamamen çıkarılabilir contasız kapı.
- Kimlik tanımlama veya yönlendirme etiketleri yapıştırmak için etiket bölgesi.
- Hafiftir.

Renkler: Siyah (110), Koyu Kahve (131), Alev Kırmızısı (158), Denizci Mavisi (186), Kayrak Taşı Mavisi (401), Kömür Grisi (615).

UPC300 U.S. Patent D786,607 S Kapsamındadır.



New!



Tavsiye edilen etiketleme: 23SLINB250 5 x 7,6 cm StoreSafe® Etiketler ile.



KOD	UPC300
DIŞ ÖLÇÜLER G x D x Y	43,2 x 65,4 x 56,8 cm
İÇ ÖLÇÜLER G* x D x Y	33,7 x 53,3 x 35,5 cm
ÜNİTE AĞIRLIĞI	10,5 kg

Kutu Adedi: 1 *Raydan Raya.

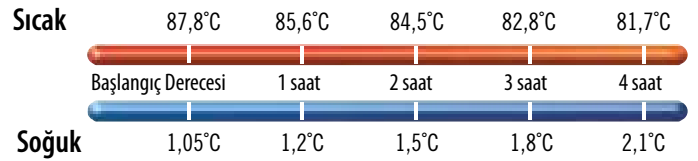

Opsiyonel Aksesuarlar

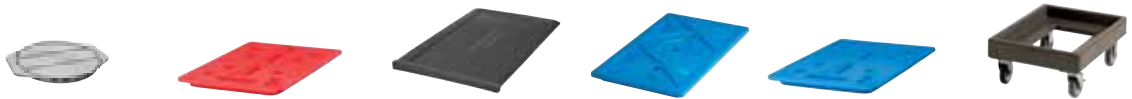

KOD	1210PW	HP3253	UPC300DIV ^{New!}	CP1220	CP3253	CD300*
AÇIKLAMA	Camwarmer®	Camwarmer	ThermoBarrier®	Camchiller®	Camchiller	Camdolly®
DIŞ ÖLÇÜLER (CM)	34,9 x 27,6 x 4	53 x 32,5 x 3	53 x 33 x 2,5	53 x 33 x 3,8	53 x 32,5 x 3	49 x 65 x 26,5
İÇ ÖLÇÜLER (CM)	—	—	—	—	—	43 x 59
RENK	Granit Gri (191)	Ateş Kırmızısı (444)	Kömür Grisi (615)	Buz Mavisi (159)	Buz Mavisi (443)	▲

Kutu Adedi: 1 *Ayrıca CD300H ve CD300HB olarak mevcuttur. Camdolly bölümüne bakınız.
▲Camdolly Renkler: Sütlü Kahve (157), Koyu Kahve (131), Siyah (110), Kayrak Taşı Mavisi (401).

İZOLASYONLU ÖNDEN YÜKLEMELİ GN KÜVET TAŞIYICILARI - UPC400



- Dayanıklı ve güvenli önden yüklemeli gıda küveti taşıyıcıları.
- Sıcak ya da soğuk yiyecek dolu birden çok küveti saatlerce güvenli bir şekilde muhafaza eder.
- Köpük yalıtımlı tek parça polietilenden oluşur.
- Hava geçirmez, çıkarılabilir kapağı güvenli mühürleme sağlar.

Renkler: Denizci Mavisi (186), Kayrak Taşı Mavisi (401), Sütü Kahve (157), Koyu Kahve (131), Siyah (110), Granit Gri (191), Granit Yeşil (192), Granit Kum (194).

Not: Gıda Küvetlerini raylar üzerine yerleştiriniz. Küvetler, taşıyıcının boşluğundaki zeminine yerleştirilmemelidir. Lütfen belirtilen küvet ölçülerini kullanınız.

Fiyat ve sipariş bilgileri için Gıda Küvetleri bölümüne bakınız.

Not: En iyi sonucu 82° ila 88°C yiyecek tepsileri yerleştirilerek ulaşılır. 121°C'nin üzerinde metal yiyecek tepsisi yerleştirmek taşıyıcıda veya arabada hasara neden olabilir.

UPC400 U.S. Patent D 392,158 kapsamındadır. Hava Tahliye Fişi U.S. Patent D 553,717 S kapsamındadır.



TAŞIMA KAPASİTESİ:	
KÜVET DERİNLİĞİ	GN 1/1 KÜVET SAYISI
6,5 cm	6
10	4
15	3
20	2

GN 1/2 ve 1/3 boy küvetleri de tutar.

ERGONOMİK TASARIM

Kırılmaz, ergonomik, yanlarında bulunan kulplar ile iki kişi tarafından kolayca taşınma.



BASINÇ VE NEM KONTROLÜ
Dışarı açılır havalandırma.



ISI MUHAFAZA ÖZELLİĞİ

Poliüretan yalıtım sistemi ile sıcak yiyecekleri sıcak ve soğuk yiyecekleri soğuk tutar.



HIZLI ULAŞIM

Tek, 23 cm naylon mandallar hızlı ve güvenli açma kapama imkanı sağlar.

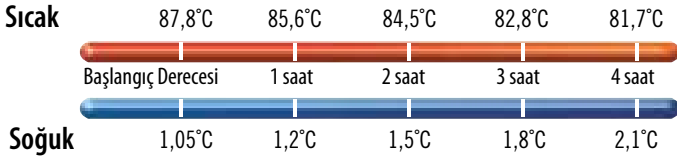

KOD	UPC400 (UPC400SP**)
DIŞ ÖLÇÜLER G x D x Y	42,5 x 62 x 57 cm
İÇ ÖLÇÜLER G* x D x Y	34 x 53,5 x 36 cm
ÜNİTE AĞIRLIĞI	14,3 kg (16,33 kg)
Kutu Adedi: 1	*Raydan Raya. **Emniyet Paketi (SP).

Opsiyonel Aksesuarlar

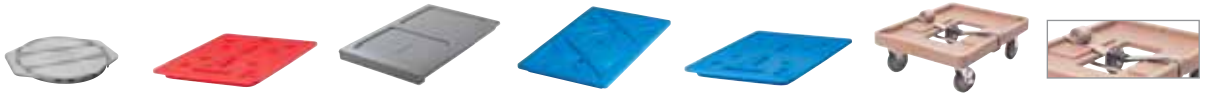

KOD	1210PW	HP3253	400DIV	CP1220	CP3253	CD400	400STP
AÇIKLAMA	Camwarmer®	Camwarmer	ThermoBarrier®	Camchiller®	Camchiller	Camdolly®	Kayış
DIŞ ÖLÇÜLER (CM)	34,9 x 27,6 x 4	53 x 32,5 x 3	54 x 33 x 3,8	53 x 33 x 3,8	53 x 32,5 x 3	71 x 53 x 23	500 cm uzun
İÇ ÖLÇÜLER (CM)	—	—	—	—	—	63,5 x 46	—
RENK	Granit Gri (191)	Ateş Kırmızısı (444)	Gri (180)	Buz Mavisi (159)	Buz Mavisi (443)	▲	Krem (000)

Kutu Adedi: 1 ▲CD400 Renkler: Sütü Kahve (157), Koyu Kahve (131), Siyah (110), Kayrak Taşı Mavisi (401).

UPCS400 ULTRA KÜVET TAŞIYICI® S-SERİSİ GASTRONORM GIDA KÜVETLERİNİ TAŞIMAK İÇİN

- Son derece güvenli, son derece dayanıklı önden yüklemeli küvet taşıyıcı.
- Sıcak ya da soğuk yiyecek dolu birden çok küveti saatlerce muhafaza eder.
- Dayanıklı polietilen dış yüzey ve kalın poliüretan köpük yalıtım.

Renkler: Kayrak Taşı Mavisî (401), Alacalı Gri (480), Koyu Kahve (131).

Not: En iyi sonuca 82° ila 88°C yiyecek tepsiyi yerleştirilerek ulaşılır. 121°C'nin üzerinde metal yiyecek tepsiyi yerleştirmek taşıyıcıda veya arabada hasara neden olabilir.



TAŞIMA KAPASİTESİ: KÜVET DERİNLİĞİ	GN 1/1 KÜVET SAYISI
6,5 cm	6
10	4
15	3
20	2

GN 1/2 ve 1/3 boy küvetleri de tutar.



İki UPCS400 ile istiflenebilir. CD400 Camdolly Taşıma Arabalarına uyumludur, ya da düz yüzeyli alanlarda taşıma için opsiyonel tekerlek eklenebilmektedir.

KOLAY İÇERİK VE YÖNLENDİRME ETİKETİ

Menü göstergesi gereksiz açma kapamayı önler.



KULLANIŞLI

Entegre edilmiş küvet yerleştirme alanı servisi kolaylaştırır (taşıma esnasında kullanımı uygun değildir).

KOLAY TEMİZLİK İMKANI

Kapılar temizlik için kolayca çıkarılır.



ISI MUHAFAZA ÖZELLİĞİ

Poliüretan yalıtım sistemi ile sıcak yiyecekleri sıcak ve soğuk yiyecekleri soğuk tutar.

BASINÇ KONTROLÜ

Havalandırma kapağı basıncı eşitler ve buharı dışarı atar.

ERGONOMİK TASARIM

Kırılmaz, ergonomik, yanlarında bulunan kulplar ile iki kişi tarafından kolayca taşınır.

HIZLI ULAŞIM

Tek, 23 cm naylon mandallar hızlı ve güvenli açma kapama imkanı sağlar.



MÜHÜR

Yerleştirilmiş mühürler hava kaçışını engeller ve sıkı bir tutuş sağlar.

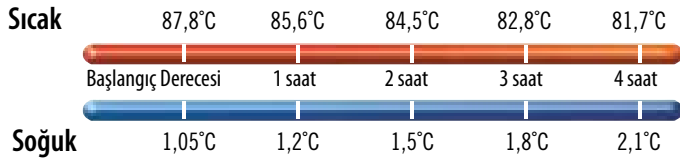

KOD	UPCS400
DIŞ ÖLÇÜLER G x D x Y	63,5 x 46 x 63 cm
İÇ ÖLÇÜLER G x D x Y	53,5 x 33,5 x 48,6 cm
ÜNİTE AĞIRLIĞI	21,1 kg
Kutu Adedi: 1	

Opsiyonel Aksesuarlar

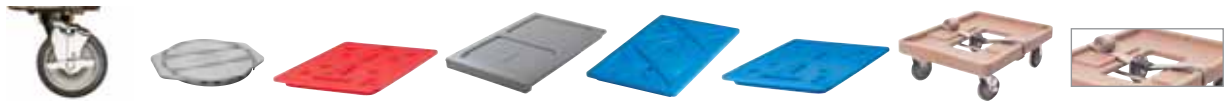

KOD	UPCS400CK	1210PW	HP3253	400DIV	CP1220	CP3253	CD400	400STP
AÇIKLAMA	Tekerlek Takımı*	Camwarmer®	Camwarmer	ThermoBarrier®	Camchiller®	Camchiller	Camdolly®	Kayış
DIŞ ÖLÇÜLER (CM)	Ø 12,7	34,9 x 27,6 x 4	53 x 32,5 x 3	54 x 33 x 3,8	53 x 33 x 3,8	53 x 32,5 x 3	71 x 53 x 23	500 cm uzun
İÇ ÖLÇÜLER (CM)	—	—	—	—	—	—	63,5 x 46	—
RENK	—	Granit Gri (191)	Ateş Kırmızısı (444)	Gri (180)	Buz Mavisî (159)	Buz Mavisî (443)	▲	Krem (000)

Kutu Adedi: 1 *Opsiyonel Tekerler Takımı: 2 Sabit, 2 Hareketli, 1 Frenli. ▲CD400 Renkler: Sütlü Kahve (157), Koyu Kahve (131), Siyah (110), Kayrak Taşı Mavisî (401).

GASTRONORM GIDA KÜVETLERİNİ TAŞIMAK İÇİN ULTRA CAMCARTS® ARABALAR



- Çift bölmeli, yüksek kapasiteli arabalar, sıcak ya da soğuk yiyecekleri tutar ve taşır.
- Kabinin her tarafı ve bölmeler arası, sağlam, polietilen dış yüzey ve kalın köpük yalıtımlıdır.
- Hava kaçırmayan çıkarılabilir kapaklar yiyeceklerin ısılarını saatlerce muhafaza eder.
- Kullanımı kolay olup çökmez, çatlamaz, paslanmaz, kırılmaz ve parçalanmaz özelliktedir.
- Dayanıklı naylon kapı mandalları kolayca açılır ve güvenli bir şekilde kapatılır.
- Tam açılan kapılar doldurma ve boşaltma esnasında kolaylık sağlar.
- Kalıplı kulpları kolay manevra sağlar.
- Bariyerler, duvarlara, mobilyalara ve diğer ekipmanlara zarar gelmesini azaltır.

Renkler: Denizci Mavisi (186), Kayrak Taşı Mavisi (401), Sütlü Kahve (157), Koyu Kahve (131), Tuğla Kırmızısı (402), Yeşil (519), Siyah (110), Alev Kırmızısı (158), Granit Gri (191), Granit Yeşil (192), Granit Kum (194).

Not: Gıda Küvetlerini raylar üzerine yerleştiriniz. Küvetler, taşıyıcının boşluğundaki zeminine yerleştirilmemelidir. Lütfen belirtilen küvet ölçülerini kullanınız.

Not: En iyi sonuçta 82° ila 88° C yiyecek tepsileri yerleştirilerek ulaşılır. 121° C'nin üzerinde metal yiyecek tepsisi yerleştirmek taşıyıcıda veya arabada hasara neden olabilir.

Hava Tahliye Fişi U.S.Patent D 553,717 S kapsamındadır.



Polüüretan yalıtım sistemi sıcak yiyecekleri sıcak ve soğuk yiyecekleri soğuk muhafaza eder.



Ağır hizmete uygun opsiyonel tekerleklerle birlikte gösterilmektedir.

Emniyet Paketi (SP)

Emniyet ve güvenliğin en yüksek öncelik olduğu faaliyetler için özel olarak tasarlanmıştır.

- Tahrifata dirençli bağlama elemanları.
- Sökülmez kapılar.
- Her kapıda kilitlenebilir kenet (asma kilitler dahil değildir).
- Tahrifata dirençli civatalarla monte edilmiş şasi levhalı ağır hizmet (AH) tekerlekleri.

Raylar, servis amacıyla kullanılmalara için tasarlanmıştır, taşıma için değildir.



TOPLAM ARABA TAŞIMA KAPASİTESİ		UPC600	UPC800	UPC1200	UPC1600
Tam Boy Gıda Küvetleri					
6,5 cm derinlik	8 küvet	12 küvet	16 küvet	24 küvet	
10 cm derinlik	6 küvet	8 küvet	12 küvet	16 küvet	
15 cm derinlik	4 küvet	6 küvet	8 küvet	12 küvet	
20 cm derinlik	2 küvet + 2 adet 10 cm küvet	4 küvet	4 küvet	8 küvet	
Camtray**					
3253	12 tepsi	12 tepsi	12 tepsi	48 tepsi	
2632	24 tepsi	48 tepsi	—	—	
2025	—	—	12 tepsi	24 tepsi	

Sipariş bilgileri için Gıda Küvetleri ve Camtray® Bölümüne bakınız.
*Tepsiler arası boşluk 3,8 cm olarak baz alınmıştır.

Sıcak

UPC600	86,8°C	84,3°C	82,5°C	80,8°C	79,3°C
UPC800	87,7°C	85,5°C	84,2°C	82,9°C	81,7°C
UPC1200	85,6°C	82,1°C	80,1°C	78,3°C	77,2°C
UPC1600	87,1°C	85,9°C	85,1°C	84,3°C	83,7°C



Soğuk

UPC600	0,6°C	1,1°C	1,4°C	1,8°C	2,1°C
UPC800	0,3°C	0,8°C	0,9°C	1,2°C	1,4°C
UPC1200	0,5°C	0,9°C	1,1°C	1,3°C	1,4°C
UPC1600	0,6°C	1,0°C	1,2°C	1,5°C	1,5°C





UPC600

KOD	UPC600
AÇIKLAMA	Standart model
DIŞ ÖLÇÜLER G x D x Y	52 x 69 x 114,5 cm
BÖLME ÖLÇÜLERİ	34 x 54 x 35,5 cm
Kutu Adedi: 1	Tekerlekler: 12,7 cm, 2 sabit, 2 hareketli, 1 frenli.



UPC800

KOD	UPC800	UPC800SP
AÇIKLAMA	Standart model	Emniyet Paketi
DIŞ ÖLÇÜLER G x D x Y	52 x 69 x 137 cm	52 x 69 x 137 cm
BÖLME ÖLÇÜLERİ	33 x 54,5 x 48,5 cm	33 x 54,5 x 48,5 cm
Kutu Adedi: 1	Tekerlekler: 15,2 cm, 2 sabit, 2 hareketli, 1 frenli.	
Ağır Hizmet (AH) Tekerlekleri:	15,2 x 3,8 cm, 2 sabit, 2 dönen ve frenli tekerlekler.	



UPC1200

KOD	UPC1200
AÇIKLAMA	Standart model
DIŞ ÖLÇÜLER G x D x Y	72,5 x 82 x 116 cm
BÖLME ÖLÇÜLERİ	54 x 66,5 x 34,5 cm
Kutu Adedi: 1	Tekerlekler: 15,2 cm, 2 sabit, 2 hareketli, 1 frenli.



UPC1600

KOD	UPC1600	UPC1600HD	*UPC1600SP	UPCGL1600SP
AÇIKLAMA	Standart model	YY (Yüksek Yoğunluklu) Tekerlekli Standart Model	Emniyet Paketi	Emniyet Paketi, conta olmadan
DIŞ ÖLÇÜLER G x D x Y	71,5 x 82 x 135 cm	73 x 84,7 x 138,4 cm	71,5 x 82 x 135 cm	71,5 x 82 x 135 cm
BÖLME ÖLÇÜLERİ	53,5 x 66,5 x 53,5 cm	53,5 x 66,5 x 53,5 cm	53,5 x 66,5 x 53,5 cm	53,5 x 66,5 x 53,5 cm

Kutu Adedi: 1 Tekerlekler: 15,2 cm, 2 sabit, 2 hareketli, 1 frenli.

Ağır Hizmet (AH) Tekerlekleri: 15,24 x 5,08 cm. 2 sabit, 2 dönen ve frenli tekerlekler.

*Emniyet Paketi (SP) kilitlemeli menteşe milleri, kilitleri ve tekerlekleri takılı şekilde ısıya dayanıklı vidalar ile birlikte.



Opsiyonel Aksesuarlar

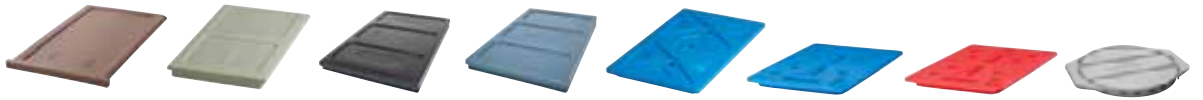

KOD	300DIV	400DIV	1200DIV	1600DIV	CP1220	CP3253	HP3253	1210PW
AÇIKLAMA	ThermoBarrier®	ThermoBarrier	ThermoBarrier	ThermoBarrier	Camchiller®	Camchiller	Camwarmer®	Camwarmer
ÖLÇÜLER (CM)	53 x 33 x 2,5	54 x 33 x 2,5	53 x 33,5 x 3,5	53 x 33,5 x 3,8	53 x 33 x 3,8	53 x 32,5 x 3	53 x 32,5 x 3	34 x 27,5 x 4
UYUMLU OLDUĞU ÜRÜNLER	UPC600	UPC800, UPC800SP	UPC1200	UPC1600	UPC600, UPC800, UPC800SP, UPC1200, UPC1600, UPC1600SP	UPC600, UPC800, UPC800SP, UPC1200, UPC1600, UPC1600SP	UPC600, UPC800, UPC800SP	UPC600, UPC800, UPC800SP
RENK	Sütlü Kahve (157)	Gri (180)	Koyu Kahve (131)	Kayrak Taşı Mavis (401)	Buz Mavis (159)	Buz Mavis (443)	Ateş Kırmızısı (444)	Granit Gri (191)

Kutu Aded: 1 1200DIV / 1600DIV Kutu Adedi: 2

ULTRA KÜVET TAŞIYICI® VE ULTRA CAMCART® ARABA H-SERİSİ

- Elektrikli sıcak saklama ve elektrikli olmayan taşıma için tasarlanmıştır.
- Nazik, 65° den 74°C'ye radyan olmayan ısılar yiyecekleri pişirmez ve nemlenmelerine neden olur.
- Makarna, kızarmış tavuk eti ve çift hamurlu çörekler gibi çeşitli yiyecekleri muhafaza eder.
- Oda sıcaklığından ve 3 dakikalık dinlendirmeden sonra; 1 saat ön ısıtma zamanı gerektirir.
- Enerji tüketimi metal dolaplara göre önemli ölçüde daha azdır.
- Metal dolaplar gibi paslanmaz veya eğilmez, daha ekonomik ve idaresi kolaydır.
- Tüm UPCH Modelleri; Kablosu çıkarıldıktan sonra sıcak yiyecekleri 4 saate kadar güvenli ve sıcak tutacak şekilde test edilmiştir.
- Sadece üst kapağı ısıtmalı modeller; üstte elektrikli sıcak saklama dolabı, altta pasif sıcak veya soğuk yiyecek saklama yeri sayesinde çok yönlü kullanım sağlar.
- Isıtmalı kapaklar; UPC400, UPC800 ve UPC1600 ile uyumluluk için ayrı olarak da satılmaktadır.

Renkler: Granit Gri (191), Siyah (110), Granit Yeşili (192), Kayrak Taşı Mavisi (401), Koyu Kahve (131).

Tekerlekler: 15,2 cm 2 sabit, 2 hareketli, 1 frenli.



Güç Açık ve Isıtma Açık Göstergesi

UPCH1600 modelinizin ısı ve güç statüsü ile iletişimde olun. Bölmedeki ısının hedef ısıya ulaştığını eş zamanlı öğrenin.



Havalandırma

Bölmelerdeki havalandırmalar sayesinde ünite içerisinde önden arkaya doğru devam eden ısı yayımı sürekli ısınmayı sağlar.



Sağlam Dış Yüzey

Tüm UPCH ünitler, poliüretan köpük yalıtımı sağlam polietilen yapıları sayesinde, içte ısıyı saklarken dışta ısıyı düşürür. Çatlamaz, eğilmez, parçalanmaz, paslanmaz ve kırılmaz.

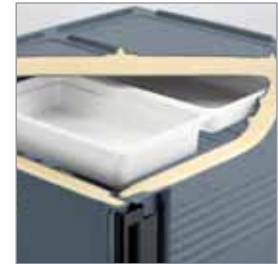

İzolasyon

Yerinde yapılmış poliüretan köpük izolasyonu sayesinde kablo çıkarıldıktan sonra ısıyı 4 saat boyunca 64°C'ye kadar saklamaktadır.

ULTRA KÜVET TAŞIYICI® VE ULTRA CAMCART® ARABA H-SERİSİ

Raylar, servis amacıyla kullanılmaları için tasarlanmıştır, taşıma için değildir.



KOD	UPCH4002	UPCH8002	UPCH16002
Elektiriksel Özellikleri			
GEREKLI VOLTAJ	200 – 230 VAC	200 – 230 VAC	200 – 230 VAC
MAKSIMUM AMP.	1,2a	1,2a	2,3a
VAT	265w	265w	506w
HERTZ	50/60	50/60	50/60
PRIZ TÜRÜ	Avrupa tipi priz, CEE7	Avrupa tipi priz, CEE7	CEE7/7 to C15RA
GÜÇ KABLOSU UZUNLUĞU	2,7 m	2,7 m	2,7 m

Fişe Takılı Değilken Sıcaklık Muhafaza



SICAKLIĞIN MUHAFAZA EDİLMESİ

65° – 74° C

ISINMA SÜRESİ

1 dakika

Oda sıcaklığından ısıcağa doğru

TEKRAR ISINMA SÜRESİ*

3 dakika

Kapı 30 saniye açık bırakıldıktan sonra sıcak ısıyı tekrar elde etme süresi.

TAŞIMA SÜRESİ

4 saat +

Belli bir süre içerisinde sıcak ısıya erişilmesi halinde 65°C'ye ulaşana kadar ünite fişten çıkarılarak pasif bırakılabilir.

*87,7°C sıcak su doldurulmuş 4 adet tam boy, 10 cm derinliğinde H-Kuvetleri™ ile yapılan test baz alınmıştır.

Önden Yükleme

UPCH4002
UPCH8002 (x2)
UPCH16002 (x4)

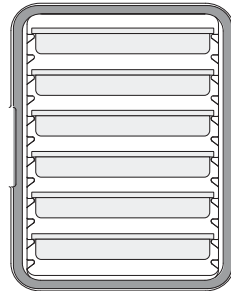

6 x 6,5 cm

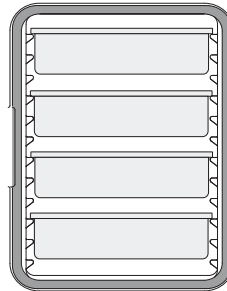

4 x 10 cm

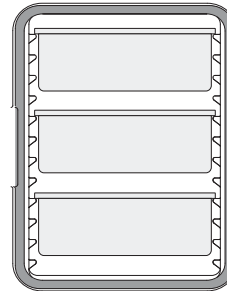

3 x 15 cm

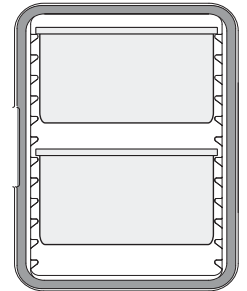

2 x 20 cm

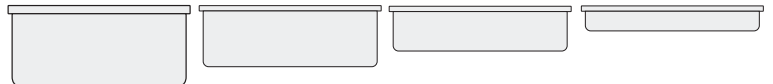

Gıda Küveti Porsiyon Klavuzu

GN 1/1 GIDA KÜVETİ

DERİNLİK	20 cm	15 cm	10 cm	6,5 cm
HER BİR KÜVET İÇİN SERVİS PORSİYONU (1 FİNCAN)	80	60	40	30

ULTRA KÜVET TAŞIYICI® VE ULTRA CAMCARTS® ARABALAR H-SERİSİ TAŞIYICI

- Güvenli, sıcak yiyecek ısılarını muhafaza ederek HACCP şartlarını sağlamayı etkinleştirir.
- UPCH400(2) modelleri Camdolly® ile güvenli kayışlar sayesinde saklama ya da taşıma için istiflenir.

Renkler: Granit Gri (191), Granit Yeşil (192), Kayrak Taşı Mavis (401), Siyah (110), Koyu Kahve (131).

CD400 Renkler: Sütü Kahve (157), Koyu Kahve (131), Siyah (110), Kayrak Taşı Mavis (401), Gri (180).

Tekerlekler: 15,2 cm 2 sabit, 2 hareketli, 1 frenli.

Not: Eğer metal küvetler kullanılıyorsa, raylara yerleştirmeden önce 120°C'ye kadar soğutunuz.

Not: Gıda Küvetlerini raylar üzerine yerleştiriniz. Küvetler, taşıyıcının boşluğundaki zeminine yerleştirilmemelidir. Lütfen belirtilen küvet ölçülerini kullanınız.

Havalandırma Kapağı Patenti Beklemededir.



Emniyet Paketi (SP)

Emniyet ve güvenliğin en yüksek öncelik olduğu faaliyetler için özel olarak tasarlanmıştır.

- Tahrifata dirençli bağlama elemanları.
- Sökülmez kapılar.
- Her kapıda kilitlenebilir kenet (asma kilitletler dahil değildir).
- Tahrifata dirençli civatalarla monte edilmiş şasi levhali ağır hizmet (AH) tekerlekleri.

KOD	AÇIKLAMA	DIŞ ÖLÇÜLER G x D x Y	BÖLME ÖLÇÜLER G x D x Y
UPCHTR1600	110V, Her iki kapı ısıtılmalı	73 x 84,7 x 138,4 cm	53,5 x 66,5 x 53,5 cm
UPCHTR16002	220V, Her iki kapı ısıtılmalı	73 x 84,7 x 138,4	53,5 x 66,5 x 53,5

KOD	AÇIKLAMA	DIŞ ÖLÇÜLER G x D x Y	BÖLME ÖLÇÜLER G x D x Y
1-Bölmeli Sıcak Muhafazalı Ultra Küvet Taşıyıcı			
110V			
UPCH400	Tekerleksiz	46 x 67 x 63 cm	33,5 x 53,3 x 48,6 cm
UPCHW400	Tekerlekli	46 x 67 x 79,4	33,5 x 53,3 x 48,6
220V			
UPCH4002	Tekerleksiz	46 x 67 x 63	33,5 x 53,3 x 48,6
UPCHW4002	Tekerlekli	46 x 67 x 79,4	33,5 x 53,3 x 48,6
2-Bölmeli Sıcak Muhafazalı Ultra Camcarts Arabalar			
110V			
UPCH800	Her iki kapı da ısıtılmalı	52 x 69 x 137,2	33 x 54,5 x 48,5
UPCHT800	Yalnızca üst kapı ısıtılmalı	52 x 69 x 137,2	33 x 54,5 x 48,5
UPCH1600	Her iki kapı da ısıtılmalı	73 x 84,7 x 137,5	53,5 x 66,5 x 53,5
UPCH1600HD	Her iki kapı da ısıtılmalı, HD tekerlekler	73 x 84,7 x 138,4	53,5 x 66,5 x 53,5
UPCHT1600	Yalnızca üst kapı ısıtılmalı	73 x 84,7 x 137,5	53,5 x 66,5 x 53,5
UPCHT1600HD	Yalnızca üst kapı ısıtılmalı, HD tekerlekler	73 x 84,7 x 138,4	53,5 x 66,5 x 53,5
220V			
UPCH8002	Her iki kapı da ısıtılmalı	52 x 69 x 137,2	33 x 54,5 x 48,5
UPCHT8002	Yalnızca üst kapı ısıtılmalı	52 x 69 x 137,2	33 x 54,5 x 48,5
UPCH16002	Her iki kapı da ısıtılmalı	73 x 84,7 x 137,5	53,5 x 66,5 x 53,5
UPCH16002HD	Her iki kapı da ısıtılmalı, HD tekerlekler	73 x 84,7 x 138,4	53,5 x 66,5 x 53,5
UPCHT16002	Yalnızca üst kapı ısıtılmalı	73 x 84,7 x 137,5	53,5 x 66,5 x 53,5
UPCHT16002HD	Yalnızca üst kapı ısıtılmalı, HD tekerlekler	73 x 84,7 x 138,4	53,5 x 66,5 x 53,5
Aksesuarlar			
CD400	Camdolly®	53 x 70 x 23	—
400STP	Kayış, 5 m dİ.	—	—

UPCH Kutu Adedi: 1

Şunlar da mevcuttur: 110V ve 220V için Üst ve Alt Yedek/Güçlendirme Kapıları (birbirleriyle değiştirilemez).

Tekerlekler: 15,2 x 3,2 cm – 2 sabit, 2 hareketli, 1 frenli.

Ağır Hizmet (AH) Tekerlekleri: 15,2 x 5 cm 2 sabit, 2 hareketli ve frenli tekerlekler.



New!

PRO CART ULTRA™ (SICAK, SOĞUK VE / VEYA PASİF)

Sıcak ve soğuk yiyecekleri bir kompresöre gerek olmadan beraber aynı derecelerde saklayabilen ilk taşıma arabası.

- Yüksek kapasiteli araba, GN küvetleri, 60 x 40 cm'lik fırın tepsilerini, diğer tepsileri ve pizza kutularını yalıtımlı iki ayrı dolap içinde tutar.
- Her bir dolap için aktif sıcak, aktif soğuk veya pasif tutma seçeneklerinden birini kullanarak arabayı menünüze uyacak şekilde özelleştirebilirsiniz.
- Enerji açısından verimli olan aktif modüllerin her biri 5 amperden az akım çeker.
- Soğuk modül, çevre dostu termoelektrik teknoloji kullanır.
- Menü veya işletme değişikliklerine hızla adapte olabilmemiz için aktif modüller ayrı olarak satılır.
- Elektrik olmasa bile, bu araba güvenli sıcaklıkları 4+ saat koruyabilir.
- Standart olarak, ağır hizmete uygun yüksek sınıf 15 cm'lik tekerleklerle beraber gelir.
- 110 V ve 220 V mevcuttur.

Renk: Kömür Grisi (615).

Birden fazla Uluslararası Sertifikasyonlar mevcuttur.



PRO CART ULTRA™ (ELEKTRİKLİ SICAK VE SOĞUK)



ELEKTRİKLİ SICAK

Elverişli, önceden ayarlanmış, hafif ve ışınımsız ısı kullanarak yiyecekleri güvenli bir şekilde 65,5° ile 74° C arasında tutar.

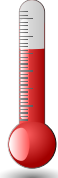

ENERJİ TASARRUFLU ISITICI

Önde gelen metal arabalara kıyasla enerji açısından %50'den daha fazla verimlidir.

Hafif ve ışınımsız ısı, dolabın önünden arkasına sürekli olarak dolaşım yapar.



Yüksek Araba



Sıcak modüllü dolap içi



Sıcak modüllü dolap dışı

Ön ısıtma süresi: 45 dakika.

Toparlanma süresi: Kapı 30 saniye açık kaldıktan sonra 3 dakika.

ELEKTRİKLİ SOĞUK

Dijital kontrolör, soğuk havanın 0,3° ile 4,4° C arasında ayarlanmasına olanak sağlar.

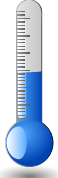

TERMoeLEKTRİK SOĞUTMA

Hareket halindeyken soğutma kapasitesi ve yiyecek güvenliği için kompresöre ihtiyaç olmadan **0,3° C'ye soğutur.**

Not: En iyi sonuçlar için 32,2° C veya daha soğuk ortamlarda çalıştırın.



Soğuk modüllü dolap içi



Soğuk modüllü dolap dışı

Ön soğutma süresi: 4,4° C'ye 90 dakika. (23° C çevre sıcaklığında test edilmiştir.)

Toparlanma Süresi: Kapı 30 saniye açık kaldıktan sonra 10 dakika.



Alçak Araba

PRO CART ULTRA™ (ELEKTRİKLİ SICAK VE SOĞUK)



GN kütetler, 60 x 40 cm'lik fırın tepsileri, ve pizza kutuları ihtiyacınıza uygun olarak beraber kullanılabilir.



Kapasite Kullanım Özellikleri



KONTEYNİR TÜRÜ	YÜKSEK ARABA STANDART KAPASİTESİ	ALÇAK ARABA STANDART KAPASİTESİ	YÜKSEK ARABA AZAMI KAPASİTESİ	ALÇAK ARABA AZAMI KAPASİTESİ
45,7 x 66 CM TAM BOYUTLU FIRIN TEPİLERİ	16	8	32*	16*
33 x 5,7 CM TAM BOYUTLU FIRIN TEPİLERİ	32	16	64*	32*
GN 1/1 GIDA KÜVETİ 6,5 CM DERİNLİĞİNDE	32	16	32	16
GN 1/1 GIDA KÜVETİ 10 CM DERİNLİĞİNDE	20*	10*	20	10
60 x 40 CM İNCE TAVALARI	16	8	32*	16*
40,6 x 40,6 x 5,1 CM PİZZA KUTULARI	16	8	16	8

*Ek raylar gereklidir.



Kolayca değiştirilebilir modüller, her türlü işleme esneklik ilave eder.

PRO CART ULTRA™ (ELEKTRİKLİ SICAK VE SOĞUK)



YALITIM

Gövde ve kapılardaki poliüretan yalıtım, 4 saat ve daha fazla süre boyunca sıcak veya soğuk tutma kapasitesini en üst düzeye çıkarır.

New!

KENARLARI ÇIKINTILI ÜST HAZNE
Küvetler için ek bir sergileme yeri yaratır.

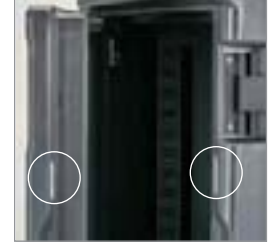

MANYETİK KAPI MANDALLARI

LASTİKSİZ KAPI

Temizleme kolaylığı ve düşünülecek daha az yedek parça. 270 derece açılabilir kapı.

SOLAR DİJİTAL TERMOMETRE

Bir bakışta iç kabin sıcaklığını gösterir.

10 CM'LİK NAYLON MANDALLAR VE AYARLANABİLİR MENTEŞELER

Kolayca açıp kapatmak ve taşıma sırasında içerikleri güvenceye almak için. (Kapı kilitlenebilir).

12,7 x 20,3 CM MENÜ CEBİ

Bir indeks kartı ile veya doğrudan yağlı kalem ile düz yüzeye yazılarak ürünün kolay belirlenmesini sağlar.

TAMPON

Arabayı ve duvarları korur.



POLİETİLEN GÖVDE

Metal dolapların aksine, yiyecekleri doğal olarak nemli tutar ve çalışma sırasında temas edildiğinde serindir.

STANDART 15 x 5 CM'LİK AĞIR HİZMETE UYGUN TEKERLEKLER

Pürüzsüz konumlandırma ve yönlendirme için önde iki adet iz bırakmayan, yüksek performanslı, fırdöndü ve frenli tekerlek, arkada ise iki adet sabit tekerlek.

DAHA UZUN SÜRE DAYANIKLILIK

için paslanmaz çelik menteşe.



Ergonomik dikey kalıpta yapılmış tutamıklar

Asla kırılmazlar; her boy kullanıcı için ideal manevra kabiliyeti sağlar.



Kablo saklayıcı

2,7 m güç kablosunu düzgün ve güvenli bir şekilde saklar.



8 takım paslanmaz çelik üniversal stili ray

3,8 cm aralıklı; Fırın tepsilerini, yemek tepsilerini, pizza kutularını ve tepsileri (ya da kombinasyonlarını).



Ray kılavuzları

Farklı taşıyıcılara karşılık gelen numaralar kurulumu hızlandırmaya yardımcı eder.

PRO CART ULTRA™ (ELEKTRİKLİ SICAK VE SOĞUK)

	KOD	AÇIKLAMA	BİRİM AĞIRLIĞI
UZUN	Her İki Bölme Sıcak		
	PCUHH	110V standart ABD / KANADA elektrik kablosu 5-15P	121,3 kg
	PCUHH2	220V ABD / KANADA elektrik kablosu 6-15P	121,7
	Her İki Bölme Soğuk		
	PCUCC	110V standart ABD / KANADA elektrik kablosu 5-15P	126,3
	PCUCC2	220V ABD / KANADA elektrik kablosu 6-15P	128,7
	Sıcak ve Soğuk		
	PCUHC	Üst bölme sıcak, alt bölme soğuk. 110V standart ABD / KANADA elektrik kablosu 5-15P	122,9
	PCUCH	Üst bölme soğuk, alt bölme sıcak. 110V standart ABD / KANADA elektrik kablosu 5-15P	122,9
	PCUHC2	Üst bölme sıcak, alt bölme soğuk. 220V standart ABD / KANADA elektrik kablosu 6-15P	123,1
	PCUCH2	Üst bölme soğuk, alt bölme sıcak. 220V standart ABD / KANADA elektrik kablosu 6-15P	123,1
	Pasif ve Sıcak veya Soğuk		
	PCUPH	Üst bölme pasif, alt bölme sıcak. 110V standart ABD / KANADA elektrik kablosu 5-15P	155,8
	PCUPC	Üst bölme pasif, alt bölme soğuk. 110V standart ABD / KANADA elektrik kablosu 5-15P	188,3
PCUPH2	Üst bölme pasif, alt bölme sıcak. 220V standart ABD / KANADA elektrik kablosu 6-15P	116	
PCUPC2	Üst bölme pasif, alt bölme soğuk. 220V standart ABD / KANADA elektrik kablosu 6-15P	119,5	
KISA	PCULH	Sıcak Araba, 110V standart ABD / KANADA elektrik kablosu 5-15P	68,5
	PCULC	Soğuk Araba, 110V standart ABD / KANADA elektrik kablosu 5-15P	70,8
	PCULH2	Sıcak Araba, 220V standart ABD / KANADA elektrik kablosu 6-15P	68,5
	PCULC2	Soğuk Araba, 220V standart ABD / KANADA elektrik kablosu 6-15P	70,8

Kutu Aded: 1 Renk: Kömür Grisi (615).

Standart Ray Takımı Şunları İçerir: Bölme başına 8 çift paslanmaz çelik Üniversal ray.

Standart Tekerlekler İçerir: 15 x 5 cm ağır hizmete uygun, önde firdöndülü ve frenli, arkada ise sabit.

Seçenekler: Özel istek üzerine Güvenlik Paketi (S) temin edilebilir.

Ünite Boyutları

ÜNİTE	DIŞ ÖLÇÜLER G x D x Y	BÖLME BOYUTLARI G x D x Y
UZUN		
SOĞUK	71,1 x 92,7 x 167,6 cm	53,7 x 66,7 x 64,8 cm
SICAK / PASIF	71,1 x 90,8 x 167,6	53,7 x 68,6 x 64,8
KISA		
SOĞUK	71,1 x 92,7 x 101,6	53,7 x 66,7 x 64,8
SICAK / PASIF	71,1 x 90,8 x 101,6	53,7 x 68,6 x 64,8

Elektiriksel Özellikleri (Her Bölme)

	SICAK 110V	SICAK 220V	SOĞUK
GEREKİLİ VOLTAJ	100-125 VAC	200-230 VAC	100-230 VAC
MAKSİMUM AMP.	4,6a	2,3a	3,26a, 1,42a
VAT / ISITMA SOĞUTUCU	529w	506w	326,6w
HERTZ	50/60	50/60	50/60
FAZ	Tekli	Tekli	Tekli
ULUSLARARASI İÇİN ALTERNATİF FİŞ TÜRLERİ	ABD, Kanada, Meksika, Avrupa, İngiltere, Türkiye, Avustralya, Güney Afrika, Çin, Japonya		
GÜÇ KABLOSU UZUNLUĞU	2,7 m	2,7 m	2,7 m

Opsiyonel Aksesuarlar

KOD	AÇIKLAMA
PCMH / PCMH2	Sıcak modül ünitesi, 110V / 220V
PCMC / PCMC2	Soğuk modül ünitesi, 110V / 220V
PCMP	Ünite pasif
SSR1	1 Çift Ray
SSR8	8 Çift Ray

Kutu Aded: 1 Renk: (000).



PRO CART ULTRA™ (ELEKTRİKSİZ / PASIF)



New!

KENARLARI ÇIKINTILI ÜST HAZNE
Küvetler için ek bir sergileme yeri yaratır.

Renk: Kömür Grisi (615).

NSF

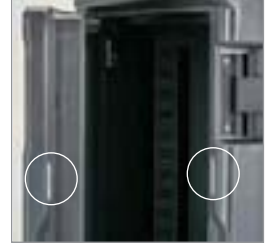

MANYETİK KAPI MANDALLARI

8 TAKIM PASLANMAZ ÇELİK ÜNİVERSAL STİLİ RAY
3,8 cm aralıklı; Fırın tepsilerini, yemek tepsilerini, pizza kutularını ve tepsileri (ya da kombinasyonlarını).

LASTİKSİZ KAPI

Temizleme kolaylığı ve düşünülecek daha az yedek parça. 270 derece açılabilir kapı.

SOLAR DİJİTAL TERMOMETRE

Bir bakışta iç kabin sıcaklığını gösterir.

12,7 x 20,3 CM MENÜ CEBİ

Bir indeks kartı ile veya doğrudan yağlı kalem ile düz yüzeye yazılarak ürünün kolay belirlenmesini sağlar.



DAHA UZUN SÜRE DAYANIKLILIK
İçin Paslanmaz Çelik Menteş.

POLİETİLEN GÖVDE

Metal dolapların aksine, yiyecekleri doğal olarak nemli tutar ve çalışma sırasında temas edildiğinde serindir.

STANDART 15 x 5 CM'LİK AĞIR HİZMETE UYGUN TEKERLEKLER

Pürüzsüz konumlandırma ve yönlendirme için önde iki adet iz bırakmayan, yüksek performanslı, fırdöndülü ve frenli tekerlek, arkada ise iki adet sabit tekerlek.

10 CM'LİK NAYLON MANDALLAR VE AYARLANABİLİR MENTEŞELER

Kolayca açıp kapatmak ve taşıma sırasında içerikleri güvenceye almak için. (Kapı kilitlenebilir).

TAMPON

Arabayı ve duvarları korur.

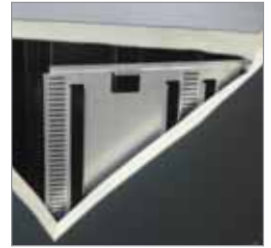

YALITIM

Gövde ve kapılardaki poliüretan yalıtım, yalıtım 4 saat ve daha fazla süre boyunca sıcak veya soğuk tutma kapasitesini en üst düzeye çıkarır.



İç



Dış arka

Elektriksiz ünite, sıcak veya soğuk yiyecekleri 4 saat veya daha uzun süre tutar.



Ergonomik dikey kalıpta yapılmış tutamaklar

Asla kırılmazlar; her boy kullanıcı için ideal manevra kabiliyeti sağlar.



Ray kılavuzları

Farklı taşıyıcılara karşılık gelen numaralar kurulumu hızlandırmaya yardım eder.

PRO CART ULTRA™ (ELEKTRİKSİZ / PASİF)

KOD	AÇIKLAMA	DIŞ ÖLÇÜLER G x D x Y	BİRİM AĞIRLIĞI
Uzun			
PCUPP	Her iki bölme elektriksiz / pasif	71,1 x 90,8 x 167,6 cm	106,7 kg
Kısa			
PCULP	Elektriksiz / pasif	71,1 x 90,8 x 101,6	63,5

Kutu Aded: 1 Renk: Kömür Gri (615).

Standart Ray Takımı Şunları İçerir: Bölme başına 8 çift paslanmaz çelik Ünersal ray.

Standart Tekerlekler İçerir: 15 x 5 cm ağır hizmete uygun, önde fırdöndülü ve frenli, arkada ise sabit.

Bölme Boyutları: 53,7 x 68,6 x 64,8 cm.

Seçenekler: Özel istek üzerine Güvenlik Paketi (S) temin edilebilir.

Opsiyonel Aksesuarlar

KOD	SSR1	SSR8
DESCRIPTION	1 Çift Ray	8 Çift Ray

Kutu Aded: 1 Renk: (000).

Sıcak — sıcaklık kaybı ortalama 1,5°C/saat.

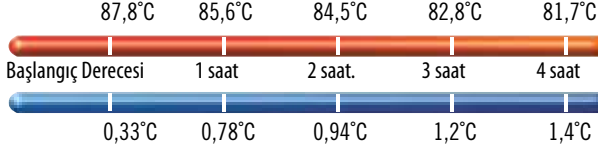

Soğuk — sıcaklık artışı ortalama 0,4°C/saat.

Emniyet Paketi (S)

Emniyet ve güvenliğin en yüksek öncelik olduğu faaliyetler için özel olarak tasarlanmıştır.

- Tahrifata dirençli bağlama elemanları, yan kolon panellerini arabaya sabitleştirir.
- Kolon panellerinin arkasındaki çapraz kilitlenen kırışlar 5 rayı yerinde kilitler.
- Her bölme, on adet 10 cm derinlikte otel tepsisi tutar.
- Pasif ve elektrikli modüller ve kablo kayış tutucuları, tahrifata dirençli bağlama elemanları ile yerlerinde güvenceye alınır.
- Sökülmez kapılar. Kilitlenebilir kenet, her iki kapıyı aynı anda güvenceye alır. (Kilit dahil değildir.)
- Ağır hizmete uygun tekerlekler, tahrifata dirençli bağlama elemanlarıyla monte edilmiştir.



YALITIMLI İÇECEK KONTEYNERLERİ



- Sıcak ya da soğuk içecekleri tutmak, taşımak ve servis etmek için kullanılır.
- Tek parçadan oluşmuş çift duvarlı polietilen ve kalın köpük yalıtımına sahiptir.
- Güçlü mandalları kapağın sıkıca kapanmasını sağlar ve asla paslanmaz.
- Mühürlü içeri gömülü musluğu size içeceklerinizi kolayca servis etmenize yardımcı olur.
- Yükselticilerin üzerine istifleme, size büyük kupa ya da demliklerin dolusunda kolaylık sağlar.
- İstifleme sırasında içeriden sabitlenerek, ulaşım esnasında sağlam bir istifleme yaptığınızdan emin olmanızı sağlar.

Kolay Servis Dağıtıcı Rengi: Siyah (110).

UC1000 U.S. Patent D 403,916 Kapsamındadır.

Havalandırma Kapağı patenti beklememektedir.

350LCD Camtainer, NSF değil.



Camtainer Kapak

Dayanıklı ve Çekici kapaklar, Camtainers'larınızın ömrünü uzatır ve her tür servis ortamına uyumludur.

Özelleştirilebilir. Ayrıntılar için Cambro temsilcinizle iletişime geçin.



100LCD

350LCD
250LCD

500LCD

1000LCD

UC1000
R1000LCD

LCDCH
UC500

UC250



Sıcak

250LCD 87°C 84,5°C 82°C 79°C 77°C

UC250 88°C 85,5°C 84°C 82°C 80°C

Başlangıç Derecesi 1 saat 2 saat 3 saat 4 saat

Soğuk

250LCD 1°C 1,5°C 2°C 3°C 4°C

UC250 0,5°C 1°C 1°C 1,5°C 2°C

Başlangıç Derecesi 1 saat 2 saat 3 saat 4 saat

İstiflenmiş içecek üniteleri saklama alanı ve ulaşım esnasında kolaylık sağlar.

İstifleme opsiyonları:

- 100LCD ile 100LCD
- Tüm 250, 350 ve 500 üniteler
- UC1000 ve 1000LCD



Havalandırma Kapağı

Basıncı eşitler. Konteynerin daha kolay açılmasını sağlar.

E-Z Grip Tutacı

Rahat ve güvenli taşıma sağlar.



Girintili Musluk

Daha büyük kupalar içindir Damlama yapmaz. İki pozisyonu vardır: Biri sürekli akıtma sağlar ve diğeri de manuel döküm sağlar.



Metal Tutturucular

Mandalların konteynerden kopmasını engeller.

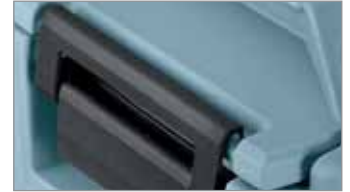

Ultra Camtainers® Konteynerler

Geniş naylon mandallara sahip olup tek el ile açma kapama kolaylığı sağlar.



Camtainers® Konteynerler

Güçlü plastik mandalları ile kapakların sıkıca kapanmasını sağlar ve paslanmaz.

Ultra Camtainers® Konteynerler

İçecek servisi için üç boydan birini seçiniz. Her ünite de yer alan geniş naylon mandallar size açma kapama kolaylığı sağlamaktadır.



KOD	UC250	UC500	UC1000
KAPASİTE	10,4 L	19,9 L	39,7 L
210 ML. KUPA	50	96	192
DIŞ ÖLÇÜLER D x G x Y	42,5 x 30 x 50 cm	42,5 x 30 x 68 cm	52 x 41,5 x 65,5 cm
UYUMLU OLDUĞU CAMDOLLY TAŞIYICILAR	CD100H, CD1826H, CD300H, CD100HB, CD300HB, CD100	CD100H, CD1826H, CD300H, CD100HB, CD300HB, CD100	CD300H, CD1826H, CD2020H, CD100HB, CD300HB, CD1826MTCHB, CD300, CD2020
CAMTAINER KAPAK	UC250CVR	UC500CVR	UC1000CVR

Kutu Adedi: 1 Renkler: Denizci Mavisi (186), Kayrak Taşı Mavisi (401), Sütü Kahve (157), Koyu Kahve (131), Tuğla Kırmızısı (402), Yeşil (519), Siyah (110), Granit Gri (191), Granit Yeşil (192), Granit Kum (194). Kapak renkleri: Siyah (110). Tahliye Tıpaları US Patent D 553,717 S. kapsamındadır.

Camtainers® Konteynerler

Pek çok gıda dağıtım şirketi için bir standarttır, içecek servisi için dört modelden ve çorba servisi için musluksuz olan tek modelden birini seçiniz. Her ünite de bulunan plastik mandallar size kolayca açma ve kapama kolaylığı sağlar ve asla paslanmaz.



KOD	100LCD	250LCD	500LCD	1000LCD	350LCD (ÇORBA)
KAPASİTE	5,7 L	9,5 L	17,9 L	44,5 L	12,7 L
210 ML. KUPA	27	45	85	214	60
MUSLUK	EVET	EVET	EVET	EVET	—
DIŞ ÖLÇÜLER D x G x Y	29 x 26,5 x 44 cm	42 x 23 x 47 cm	42 x 23 x 62 cm	53 x 41,5 x 63 cm	42 x 23 x 47 cm
UYUMLU OLDUĞU CAMDOLLY TAŞIYICILAR	CD1420	CD100H, CD1826H, CD300H, CD2020H, CD100HB, CD300HB, CD1826HB, CD2020HB, CD100, CD2020	CD100H, CD1826H, CD300H, CD2020H, CD100HB, CD300HB, CD1826HB, CD2020HB, CD100, CD2020	CD300H, CD1826H, CD2020H, CD100HB, CD300HB, CD1826MTCHB, CD300, CD2020	CD100H, CD1826H, CD300H, CD2020H, CD100HB, CD300HB, CD1826HB, CD2020HB, CD100, CD2020
CAMTAINER KAPAK	—	250LDCVR	500LDCVR	1000LDCVR	—

Kutu Adedi: 1 Renkler: Denizci Mavisi (186), Kayrak Taşı Mavisi (401), Sütü Kahve (157), Koyu Kahve (131), Tuğla Kırmızısı (402), Yeşil (519), Siyah (110), Alev Kırmızısı (158). Kapak renkleri: Siyah (110). Tahliye Tıpaları US Patent D 553,717 S. kapsamındadır.

Camserver® İçecek Konteyneri – Isıyı Saatlerce Tutar

- Ev ortamında ya da kendi oluşturduğunuz küçük faaliyetlerde sıcak ya da soğuk içecek servislerinizde kullanabilirsiniz.
- Çift duvarlı polietilen ve kalın köpüklü yalıtımlı yapısı sayesinde saatlerce ısıyı muhafaza eder.



Kullanışlı üst doldurma deliği size kapağı yerinden çıkartmadan yeniden doldurma kolaylığı sağlar.

Renkler: Siyah (110), Koyu Toprak (417), Granit Gri (191).



Koyu Toprak rengindeki Camserver İçecek Konteyneri CSR3, yerden fıçı tıpasına kadar yaklaşık 18 cm yüksekliktedir.



CSR5 Siyah renkte gösterilmiştir.

KOD	DIŞ ÖLÇÜLER Y x G x D	KAPASİTE	210 ML KUPA	KUTU ADEDİ
CSR3	60 x 34 x 46,5 cm	11,5 L	54	1
CSR5	71 x 34 x 46,5	19	91	1

EL YIKAMA AKSESUARLARI — CAMTAINERS®

KONTEYNERLER & ULTRA CAMTAINERS

- Kurulmuş olan el yıkama sistemi size açıp kapama gibi hızlı ve kolay hizmet sağlar.
- Kullanışı ve ekonomik bir şekilde sağlık departmanının el yıkama gereksinimlerinizi karşılar.
- Camtainers Konteynerleri 250LCD, 500LCD veya Ultra Camtainers Konteyner UC250, UC500 ürünlerine eklenebilir.
- Dört adet "Sadece El Yıkama İçindir" etiketi ve bir adet "Kolay Servis Dağıtıcısı" kolu içerir.

El Yıkama Aksesuarları Stok Renkleri:

Koyu Kahve (131), Siyah (110).

Kolay Servis Dağıtıcısı Renk: Siyah (110).

Yükseltici Renkler: Camtainer'lı opsiyonel aksesuarlar bölümüne bakınız.

Kulplu Kova Renk: Beyaz (148).

El Yıkama Aksesuarları U.S. Patent D 506,634 S & D 506,899 S. kapsamındadır.



KOD	HWAPR	HWATD
AÇIKLAMA	Kağıt havlu rulosu askısı ile	Çok katlamalı kağıt havlu kutusu ile
UYUMLU OLDUĞU ÜRÜNLER	250LCD, 500LCD, UC250, UC500	250LCD, 500LCD, UC250, UC500



500LCD Camtainer Konteyner ile gösterilmiştir.

Opsiyonel Aksesuarlar



KOD	R500LCD	R1000LCD	LCDCH	LCDCH10
AÇIKLAMA	Yükseltici	Yükseltici	Çatal-Kaşık Kutusu	Çatal-Kaşık Kutusu
DIŞ ÖLÇÜLER D x G x Y	41,5 x 23 x 12 cm	49,5 x 39 x 11,5 cm	42 x 22 x 13 cm	51 x 41 x 12 cm
UYUMLU OLDUĞU ÜRÜNLER	250LCD, 500LCD, UC250, UC500	1000LCD, UC1000	250LCD, 500LCD UC250, UC500	1000LCD, UC1000

Kutu Adedi: 1 Renkler: Sütlü Kahve (157), Koyu Kahve (131), Siyah (110).



KOD	PWB22	LCDES
AÇIKLAMA	Kulplu Kova	Kolay Servis Dağıtıcısı
UYUMLU OLDUĞU ÜRÜNLER	—	LCD Musluk UC Musluk
Kutu Adedi	6	1

İÇECEK SERVİS ARABALARI

- Kahvaltı, kahve ya da ara öğün servisleri için uygundur.
- Yiyecekler için üst tezgâhı Cambro İçecek Servisleri, Versa Düzenleyici Kutular ya da Kapaklı Teşhir Tepsileri için kullanın.
- İçecekleri, ilave yiyecekleri ya da diğer gıdalar için açık kompartıman olarak kullanılabilir.
- Yalıtımlı kabinler sıcak ya da soğuk yiyecekleri tam boy, 1/2 ya da 1/3 boy gıda küvetlerinde ya da Cambro Metrik Camtray® (3253) yiyecek kaplarında muhafaza etmenizi sağlar.

Renkler: Kayrak Taşı Mavisi (401), Granit Gri (191), Granit Yeşil (192).

Düzenleyici kutular hakkında daha fazla bilgi edinmek için Düzenleyiciler bölümüne bakınız.

Camtainer'lar hakkında daha fazla bilgi için Camtainers bölümüne bakınız.

Tel Raf Rengi: Gümüş (000).

Soğuk Taşıma hakkında daha fazla bilgi için Soğuk Taşıma bölümüne bakınız.

15,2 cm Tekerlekler: 2 sabit, 2 hareketli, 1 frenli.

Tüm diğer özellikler için Cambro yetkili ofisine telefonla ya da yazarak başvurabilirsiniz.



Servis Arabası içecekleri yalnızca servis esnasında muhafaza etmek için tasarlanmıştır. Bir el aracı ya da çekiciler ile uzun mesafeler ya da engebeli mesafe aralıklarında kullanıldığında kayışlar ile güvenliği sağlanmalıdır.

KOD	DİŞ ÖLÇÜLER B x E x Y	KUTU ADEĐİ
MDC24	113 x 76 x 112 cm	1
MDC24F	113 x 76 x 112	1
OPSİYONEL AKSESUARLAR		
Düzenleyici		
5412CBP	30,5 x 13 x 11	12
Camtainer® Isıtıcı		
100LCD	26,5 x 30 x 44	1
Tel Raf		
MDC24R	58,4 x 43,2 x 35,5	1
Camchiller® Soğutucu Plaka		
CP1220	53 x 33 x 3,8	1

MDC24 ve MDC24F araçlarında raf kullanımı aşağıda belirtilen küvet ve tepsilerin uyarlanması sağlar:

AÇIKLAMA	GN 1/1	GN 1/2	GN 1/3
6,5 cm Küvetler	(4) 12CW	(8) 22CW	(12) 32CW
10 cm Küvetler	(3) 14CW	(6) 24CW	(9) 34CW
15 cm Küvetler	(2) 16CW	(4) 26CW	(6) 36CW
20 cm Küvetler	(1) 18CW**	(2) 28CW**	(3) 38CW**

**6,5 cm veya 10 cm küvetler, 15 cm üstündeki küvetler ve 10 adet 3253 Metrik Camtray® tepsi sigacak kadar boşluk vardır.

Bölme Ölçüleri

Raf Bölmeleri	W 96,5 cm	D 64 cm	H 25,4 cm
Saklama Bölmeleri	W 44,5 cm	D 60,3 cm	H 36 cm

Havalandırma tıparları US Patent D 553,717 S kapsamındadır.



MDC24F



MDC24 modeli gömmeli üst kısmı, her biri 3,8 Litre olan 3 adet 100LCD Camtainers ve istiflenmiş Baharatlık/Sosluk Kutusu & 3253 tepsi ile birlikte Tel Raf içerir.

MDC24R Tel Raflar

Ayrı satılan Tel Raflar, araç içerisinde tepsi ve küvetlerin düzenlenmesini sağlar. Raflar tam 1/2 ve 1/3 boylardaki yiyecek kaplarını ve 32,5 x 53 tepsileri muhafaza eder. Aracın içerisine yerleştirildikten sonra aracın iç kenarlarında Cambro'nun CP1220 Camchiller® için yer kalır.



YALITIMLI UNLU MAMUL KONTEYNERLERİ — 60 X 40 CM



- Avrupa'daki unlu mamul endüstrisi için tasarlanmıştır.
- Ürünleri güvenli soğuk ısıda taşımak için idealdir.
- İçi krema dolu pişmiş ürünler ya da donmuş hamurlar için mükemmeldir.
- Dayanıklı polietilen dış yüzeyi ve kalın poliüretan köpük yalıtımı ile yapılmıştır.
- Uyumlu Sac Küvetler:
60 x 40 cm
58 x 40 cm
58 x 20 cm
58 x 10 cm

veya cam elyaf tepsi: 60 x 40 cm

6 raylı, 10 cm aralıklı veya, 7 ray, 8,7 cm aralıklı olmak üzere tel raf seçenekleri bulunmaktadır.

CP6040 Renk: Buz Mavisi (159).

Tel raf renkleri: Gümüş (000).

Fiberglas Tepsi Renkleri: Alacalı Duman (A20), Melba (A21), Sahra (A22), Açık Gri (A27), İnci Beyazı (A33), Granit (A86).

Not: Sac küvetleri raylara yerleştiriniz. Küvetler konteynerin zemin boşluğuna konulmamalıdır. Lütfen tavsiye edilen Sac küvet boylarını kullanınız.

Havalandırma kapağı Patent Beklemektedir.



Camdolly® CD300 taşıma arabaları BK60406 ve BK60407 için kolay taşıma imkânı sağlar.



KOD	BK60406*	BK60407*
AÇIKLAMA	6 Raylı Konteynerler	7 Raylı Konteynerler
DİŞ ÖLÇÜLER	57 x 76,5 x 82 cm	57 x 76,5 x 82 cm
İÇ ÖLÇÜLER	42 x 63,5 x 67,5 cm	42 x 63,5 x 67,5 cm
Kutu Adedi: 1	Renk: Denizci Mavisi (186).	*2 tel raf ve 1 adet soğutucu plaka dâhildir.

AKSESUARLAR

KOD	CD300	CP6040	WR60406	WR60407	GL4060**
AÇIKLAMA	Camdolly (Taşıyıcı)	Camchiller® (Soğutucu Plaka)	6 raylı tel raf	7 raylı tel raf	Market Teşhir Tepsileri
DİŞ ÖLÇÜLER	49 x 65 x 26,5 cm	60 x 40 x 4 cm	66 x 40,5 x 5,8 cm	66 x 40,5 x 5,8 cm	60 x 40 cm
İÇ ÖLÇÜLER	43 x 59 cm	—	—	—	—
KUTU ADEDİ	1	1	1	1	12

**ABD, Kanada, Meksika, Orta Amerika ve Karayip adalarında satışı yoktur. Havalandırma kapağı Patent Beklemektedir.

CAMCARTS® ARABALAR — 46 X 66 CM TEPSİLER, SAC KÜVETLER & YIYECEK KUTULARI

- Tepsilerde, sac küvetler ya da gıda kutularında tutulan sıcak ya da soğuk halde bulunan yiyecekleri muhafaza etmek için kullanılır.
- Dayanıklı polietilen ve kalın köpük yalıtımı ile yiyeceklerin ısılarını güvenli bir şekilde muhafaza eder.
- Güçlü plastik ve paslanmaz mandallar plakaların içerisinde güvenli bir şekilde yerleştirilmiştir.
- Ünitinin arkasında yer alan kalıplanmış tutaçlar kolay manevra sağlar.



1826DTC Çift Bölmeli Araba için Tepsiler ve Sac Küvetler

Kapasite: 4,92 cm aralıklı 24 tepsiler destek rayı mevcuttur (her bölmede 12 adet).
24 adedin her biri 46 x 66 cm ölçülerindeki tepsiler ya da sac küvet taşıyıcıdır.

1826DBC Çift Bölmeli Araba için Yiyecek Saklama Kutuları

Kapasite: 4,92 cm aralıklı 26 tepsiler destek rayı mevcuttur (her bölmede 13 adet).
46 x 66 cm ebatlarında Yiyecek Saklama Kutusu taşıyıcıdır.

Güvenlik Paketi ile Camcart Araba

Özellikle yüksek güvenlikteki uygulamalar için tasarlanmıştır. Kurcalanmaya karşı dayanıklı donanımı metal kanca ve oynamayan metal civatalar, kaynak yapılmış metal mandallar ve asma kilit ile tasarlanmıştır. Şase plakaları mevcut değildir.

Renkler: Kayrak Taşı Mavisi (401), Sütü Kahve (157), Koyu Kahve (131), Kömür Gri (615).

15,2 cm Tekerlekler:
2 sabit, 2 hareketli, 1 frenli.

Not: Metal sac küvetleri tepsiler destekleyicilere yerleştirmeden önce 121°C'ye kadar soğutunuz.

Havalandırma tıpaları US PatentD 553,717 S kapsamındadır.

Sadece 1826DBC ve 1826DBCSP ürünleri NSF Listesinde dir.



KOD	AÇIKLAMA	DİŞ ÖLÇÜLER G x D x Y	İÇ ÖLÇÜLER G x D x Y
1826DTC	Tepsiler & sac küvetler için	55 x 84,5 x 162 cm	46,4 x 67,3 x 64,6 cm
1826DBC	Yiyecek saklama kutuları için	55 x 84,5 x 162	46,4 x 67,3 x 64,9
Güvenlik Paketi ile Camcart Arabalar			
1826DTCSP	Tepsiler & sac küvetler için	55 x 84,5 x 162	46,4 x 67,3 x 64,6
1826DBCSP	Yiyecek saklama kutuları için	55 x 84,5 x 162	46,4 x 67,3 x 64,9

Kutu Adedi: 1 *Derinlik ölçülerine tutacaklar dâhildir.

CAMCARRIERS® & CAMCARTS®



Camcarriers

- 32,5 x 53 cm'lik tepsileri, fırın tepsilerini ve GN yiyecek kaplarını tutar.
- Tutma kolları ile birlikte kalıplanmış tek parça dikişsiz yapı.

Renkler: Siyah (110), Kayrak Taşı Mavisi (401), Sütü Kahve (157), Koyu Kahve (131), Denizci Mavisi (186), Kömür Grisi (615). 1318CC ayrıca Sıcak Kırmızı (158) olarak da mevcuttur.

Not: Metal saç küvetleri tepsi destekleyicilere yerleştirmeden önce 121°C'ye kadar soğutunuz.
Havalandırma tıpaları U.S. Patent D 553,7175 kapsamındadır.



Kombine Taşıyıcı

1318CC

Yarım boydaki tepsiler ve alternatif ebatlardaki gıda küvetleri ile kullanılabilir. Soğuk gıdaları 4°C'nin altında ve sıcak gıdaları 63°C'nin üzerinde 4 saatten fazla güvenli şekilde saklar. UPC300, 300MPC, 1318MTC ile istiflenebilir

DIŞ ÖLÇÜLER G x D x Y*:
43,2 x 65,4 x 56,8 cm

İÇ ÖLÇÜLER G x D x Y:
33,7 x 53,3 x 35,5 cm

UYUMLU CAMDOLLY TAŞIMA ARABASI:
CD300, CD300H, CD300HB

Kutu Adedi: 1 *Tutacaklı.



Camcarrier

1826MTC

46 x 66 cm ölçülerde 6 adede kadar sac küvet taşır. 5,4 cm merkezli altı adet tepsi desteklenir

DIŞ ÖLÇÜLER G x D x Y*:
55 x 74,5 x 57 cm

İÇ ÖLÇÜLER G x D x Y:
46,7 x 66,4 x 35,9 cm

UYUMLU CAMDOLLY TAŞIMA ARABASI:
CD1826MTC, CD1826MTCB

Kutu Adedi: 1 *Tutacaklı.



1826HAR

Kaldırma donanımı

ÖLÇÜLER: 360,68 cm uzun

Kayış: Krem (000).

Camcarts

- 46 x 66 cm'lik tepsileri, fırın tepsilerini ve yiyecek kutularını tutar.
- Üstte çıkartılabilir kesme tahtası mevcuttur.
- Emniyet Paketi (SP)* özellikle yüksek güvenlikteki uygulamalar için tasarlanmıştır. 15,2 x 3,8 cm AH Tekerlekli şasi levhaları dahildir.

Renkler: Kayrak Taşı Mavisi (401), Sütü Kahve (157), Koyu Kahve (131), Denizci Mavisi (186), Kömür Grisi (615).

Standart Tekerlekler: 15,2 x 3,2 cm, 2 sabit, 2 hareketli, 1 frenli.

Ağır Hizmet (AH) Tekerlekleri: 15,2 x 5 cm, 2 sabit, 2 hareketli, Hiçbir fren.

Not: Metal saç küvetleri tepsi destekleyicilere yerleştirmeden önce 121°C'ye kadar soğutunuz.

Havalandırma tıpaları U.S. Patent D 553,7175 kapsamındadır.



Gıda Saklama Kapları için Camcart Arabalar

1826LBC / 1826LBCSP*

46 x 66 cm boylardaki Gıda Saklama Kutularını taşır. Kapasite: 4,45 cm merkezli 13 adet desteklenir

DIŞ ÖLÇÜLER G x D x Y:
55 x 81,5 x 95,5 cm

İÇ ÖLÇÜLER G x D x Y:
46 x 66,4 x 65,7 cm

Kutu Adedi: 1



Tepsi ve Saç Küvetler için Camcart

1826LTC / 1826LTCSP*

46 x 66 cm ölçülerde 13 adede kadar saç küvet taşır. 4,45 cm merkezli 13 adet tepsi desteklenir

DIŞ ÖLÇÜLER G x D x Y:
55 x 81,5 x 95,5 cm

İÇ ÖLÇÜLER G x D x Y:
46 x 66,4 x 65,7 cm

Kutu Adedi: 1



Tepsi ve Saç Küvetler için Camcart Arabalar

1826LTC3

46 x 66 cm ölçülerde 7 adede kadar saç küvet taşır. 9,5 cm merkezli 7 adet tepsi desteklenir ve tepsilerin arası 7,62 cm aralığındadır

DIŞ ÖLÇÜLER G x D x Y:
55 x 81,5 x 95,5 cm

İÇ ÖLÇÜLER G x D x Y:
46 x 66,4 x 65,7 cm

Kutu Adedi: 1



TİCARİ KULLANIM ÜRÜNLERİ

Versa Yiyecek Servis Sistemi

Masa Üstü Yemek Büfeleri, Büfe Barları ve
Camekanlar

Örnek Yemek Büfesi Kurulumları

CamKiosk® Sistemleri

Lavabo Aracı

Camcruiser® Ticari Arabalar

Camshelving® Esnek İstasyon

Çocuk Koltukları & Versa Düzenleyiciler

Portatif Barlar®

Sürgü Kapaklı™ buz Taşıma Arabaları



VERSA YIYECEK SERVİS SİSTEMİ

Versa Yemek Servis Sistemi, özel fiyat talep etmeden özel tasarım temin eder. Bu elektriksiz, çok yönlü, portatif sistem, ColdFest® kapları veya Buffet Camchillers® ile yemekleri saatlerce soğuk tutar. Sistem her türlü hava şartlarına dayanıklı malzemeden yapılmış olup temizlemesi kolaydır. Versa Yemek Servis Sistemi her türlü yemek servisi ihtiyacına yanıt vermek üzere sayısız yapılar sunar.

- Kolay manevra için her iki tarafta ergonomik gömme kalıplanmış kulpları.
- Gerek Versa Yiyecek Barı gerekse Çalışma Masası, drenaj ve kolay temizlik için bir hortuma bağlanabilecek boşaltma musluğu içerir.
- Yiyecek Barına veya Çalışma Masasına tepsileri, çeşnileri veya kağıt malzemeleri yerleştirmek için bir sehpa ekleyin.

Versa Araba

- Hızlı çıkış ve daha iyi trafik akışı için Versa Arabasını Yiyecek Barı veya Çalışma Masası ile birleştirin.
- Versa Arabası, ayarlanabilir bir raf, standart kilitlenebilir çekmece ve arabanın üst kısmı ve ön dizayn paneli içinden elverişli elektrik bağlantısı içerir.
- İsteğe bağlı tepsiler daha düşük bir yüksekliğe kolayca ayarlanabilir.
- İsteğe bağlı çekmeli klavye tepsisi çekmecenin içine sığar.



Versa Food Service System ABD Patent 9084498 B2 kapsamında.



Tüm bileşenler NSF gerekliliklerine uyumludur.



Versa Düz Bağlayıcı ve Versa Köşe Bağlayıcısı

Bitişik bir sistem oluşturmak, alan ve ticari satış seçeneklerini en üst düzeye çıkarmak için birden fazla bölme için kolay ve güvenli bir şekilde birbirine ekleyin.



Versa Food Bar® (Yiyecek Barı) Işıklandırma Takımı

Yiyecek servisi sunumunuzu LED ışıklandırma aksesuarı ile geliştirin. Işık, universal şarj cihazı ile şarj edilebilen 12 voltluk uzun ömürlü bir batarya kullanır.

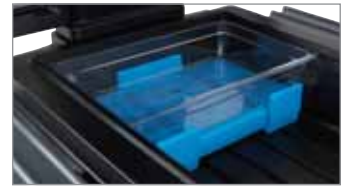

Büfe Soğutucu Levha®

Buz olmadan güvenli soğuk tutma süresini arttırın. İkili Buffet Camchiller'lar 6,5 ve 10 cm tepsileri tutar. Versa Yemek Büfesi, Versa Çalışma Masası ve Masa Üstü Yemek Büfesi ürünlerine uyar.

VERSA YIYECEK SERVİS SİSTEMİ

Versa Yiyecek Servis sistemi size alanınızı arttırmaya, gidiş geliş hareketlerinde kolaylık sağlamaya, çalışma alanı eklemeye ya da lüks bir salata bar yaratmaya imkan sağlamaktadır.



Versa Food Bar



Versa Çalışma Masası

- Hazırlama masası, sunum, self-servis istasyonu veya arka bar için mükemmeldir.
- Atıştırmalıkları ve içecekleri satmak için Yemek Büfesine bir Masa ekleyin.
- Her bir Versa Masa ile uygun yuva kapakları da gelir.



Standart yükseklikteki model.

NSF
Tüm bileşenler
NSF gerekliliklerine
uyumludur.

VERSA BAR VE VERSA ÇALIŞMA TEZGAHI ULTRA SERİSİ

- Artık, bozulmayan ürün bölmesi başına 22,7 kg taşıyabilen iki sabit saklama kabine sahiptir.



Saklama boyutları:
Kabin başına U 54,61 x G 44,45 x Y 45,72 cm
Her kabin 0,11 M³dür.

NSF
Tüm bileşenler
NSF gerekliliklerine
uyumludur.

VERSA YIYECEK SERVİS SİSTEMİ

KOD	AÇIKLAMA	DIŞTAN DIŞA ÖLÇÜLER U x G x Y	TAM BOY KÜVET KAPASİTESİ	BÖLME İÇ ÖLÇÜLERİ U x G x Y
Versa Food Bar® – Standart Yükseklik				
VBR5	152 cm Standart tekerlekli	175,3 x 108 x 159,4 cm	4	132,8 x 53,3 x 18 cm
VBRHD5	152 cm Dayanıklı (ağır hizmet) tekerlekler	175,3 x 108 x 159,4	4	132,8 x 53,3 x 18
VBR6	183 cm Standart tekerlekli	208,3 x 108 x 159,4	5	165,4 x 53,3 x 18
VBRHD6	183 cm Dayanıklı (ağır hizmet) tekerlekler	208,3 x 108 x 159,4	5	165,4 x 53,3 x 18
Versa Yemek Büfesi Ultra Serisi – Standart Yükseklik				
VBRU5	Standart tekerlekler ve saklama ile 152 cm	175,3 x 108 x 159,4	4	132,8 x 53,3 x 18
VBRUHD5	Dayanıklı tekerlekler ve saklama ile 152 cm	175,3 x 108 x 159,4	4	132,8 x 53,3 x 18
VBRU6	Standart tekerlekler ve saklama ile 183 cm	208,3 x 108 x 159,4	5	165,4 x 53,3 x 18
VBRUHD6	Dayanıklı tekerlekler ve saklama ile 183 cm	208,3 x 108 x 159,4	5	165,4 x 53,3 x 18
Versa Food Bar – Alçak Yükseklik				
VBRL5	152 cm Standart tekerlekli	175,3 x 108 x 141,6	4	132,8 x 53,3 x 18
VBRLHD5	152 cm Dayanıklı (ağır hizmet) tekerlekler	175,3 x 108 x 141,6	4	132,8 x 53,3 x 18
VBRL6	183 cm Standart tekerlekli	208,3 x 108 x 141,6	5	165,4 x 53,3 x 18
VBRLHD6	183 cm Dayanıklı (ağır hizmet) tekerlekler	208,3 x 108 x 141,6	5	165,4 x 53,3 x 18
Versa Çalışma Masası – Standart Yükseklik				
VBRT5	152 cm Standart tekerlekli	175,3 x 68,6 x 92,1	4	132,8 x 53,3 x 18
VBRTHD5	152 cm Dayanıklı (ağır hizmet) tekerlekler	175,3 x 68,6 x 92,1	4	132,8 x 53,3 x 18
VBRT6	183 cm Standart tekerlekli	208,3 x 68,6 x 92,1	5	165,4 x 53,3 x 18
VBRTHD6	183 cm Dayanıklı (ağır hizmet) tekerlekler	208,3 x 68,6 x 92,1	5	165,4 x 53,3 x 18
Versa Çalışma Masası Ultra Serisi – Standart Yükseklik				
VBRUT5	Standart tekerlekler ve saklama ile 152 cm	175,3 x 68,6 x 92,1	4	132,8 x 53,3 x 18
VBRUTHD5	Dayanıklı tekerlekler ve saklama ile 152 cm	175,3 x 68,6 x 92,1	4	132,8 x 53,3 x 18
VBRUT6	Standart tekerlekler ve saklama ile 183 cm	208,3 x 68,6 x 92,1	5	165,4 x 53,3 x 18
VBRUTHD6	Dayanıklı tekerlekler ve saklama ile 183 cm	208,3 x 68,6 x 92,1	5	165,4 x 53,3 x 18
Versa Çalışma Masası – Alçak Yükseklik				
VBRTL5	152 cm Standart tekerlekli	175,3 x 68,6 x 74,3	4	132,8 x 53,3 x 18
VBRTLHD5	152 cm Dayanıklı (ağır hizmet) tekerlekler	175,3 x 68,6 x 74,3	4	132,8 x 53,3 x 18
VBRTL6	183 cm Standart tekerlekli	208,3 x 68,6 x 74,3	5	165,4 x 53,3 x 18
VBRTLHD6	183 cm Dayanıklı (ağır hizmet) tekerlekler	208,3 x 68,6 x 74,3	5	165,4 x 53,3 x 18

Kutu Adedi: 1

KOD	AÇIKLAMA	DIŞTAN DIŞA ÖLÇÜLER U x G x Y
Versa Arabalar		
VCSWR	Çift tepsi rayı ve standart tekerlekler ile	134 x 81,9 x 109,2 cm
VCSWRHD	Çift tepsi rayı ve dayanıklı (ağır hizmet) tekerlekler ile	134 x 81,9 x 109,2
VCS	Tepsi rayı hariç, standart tekerlekler ile	81,3 x 81,9 x 109,2
VCSHD	Tepsi rayı hariç, dayanıklı (ağır hizmet) tekerlekler ile	81,3 x 81,9 x 109,2
Bağlayıcılar		
VBRC	Düz bağlayıcı - Yemek büfesi ile yemek büfesi arası	68,6 x 48,3 x 10,8
VBRC90	Köşe bağlayıcı - Yemek büfesi ile yemek büfesi arası	91,4 x 91,4 x 10,8
VCS32CNT	Düz bağlayıcı - Araba ile standart yükseklikli yemek büfesi/ masa arası	68,6 x 51,75 x 8,26
VCSCNL	Düz bağlayıcı - Arabadan düşük yükseklikli yemek büfesi/ masa arası	68,6 x 51,75 x 21,59

Kutu Adedi: 1

Versa Yiyecek Barı, Versa Çalışma Masası, Versa Araba, Konektörler, Hazne Kapak Rengi: Siyah (110), *Alev Kırmızısı (158), *Denizci Mavisi (186), *Kentucky Yeşili (519).

Yalnızca Tepsi Rayı ve Uç Masa Renkleri: Granit Gri (191), **Siyah (110).

*Versa Yiyecek Barı, Versa Çalışma Masası, Versa Araba, Konektörler, Hazne Kapağı, Tepsi Rayı ve Sehpa için Ismarlama Renkler.

**Yalnızca Tepsi Rayı ve Uç Masa rengi sipariş üzerine yapılır. Sipariş üzerine yapılan ürünler stokta tutulmaz, iade edilemez.

YIYECEK BAR AKSESUARLARI

İhtiyacınız Olan Tüm Aksesuarlar

- Kap ve Salata Kasesi Tutucuları salatalara, baharatlara ve soslara dikkat çeker ve düzenler.
- Tepsi rayları müşterilerinize kolaylık sağlar.

Daha fazla bilgi için Camwear® Yiyecek Küvet ve Kapları bölümüne bakınız.

İkili Tepsi Rayına sahip Versa Cart (VCSWR & VCSWRHD): Tepsiler hariç tüm siparişler Granit Gri (191) rengi raylarla gelir. Farklı renk ray seçmek için Raysız Versa Cart (VCS ya da VCSHD) ve ayrı olarak tepsi rayı (VCS32R) siparişi vermelisiniz.

Bağlayıcı Renkleri: Siyah (110), Alev Kırmızısı (158), Denizci Mavisi (186), Kentucky Yeşili (519).

Vinil Örtü Rengi: Opak (000).

Tabela Turucu Rengi: Şeffaf (152).

Soğutucu Plaka Rengi: Buz Mavisi (159).

Ayrırcı Bar Renkleri: Beyaz (148), Şeffaf (152).

Bölme Kapak Renkleri: Siyah (110), Alev Kırmızısı (158), Denizci Mavisi (186), Kentucky Yeşili (519).

Klavye Rafı Rengi: Siyah (110).

Kap, Salata Kasesi Tutucularının Renkleri: Beyaz (148), Granit Gri (191).

Versa Yiyecek Barları U.S. D 615,323 S ve D 620,730. Versa Yiyecek Barı Ultra Serisi A.B.D. Patent No. D702066 S kapsamındadır. Tüm diğer patentler bekleme aşamasındadır. Versa Araba U.S. Patent D 653,830 S, Buffet Camchiller ise U.S. Patent D 618,476 S kapsamındadır. Patentleri kapsamındadır.

*Ügeler NSF'de Listelenmemiştir.

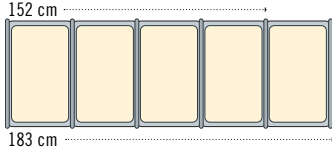

– 183 cm modeli 5 tam boy Küvet ve Ayrırcı Bar tutabilmektedir.

– 152 cm modeli 4 tam boy Küvet ve Ayrırcı Bar tutabilmektedir.

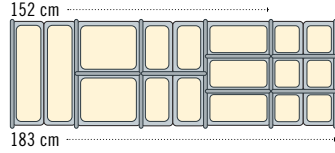

– Küçük Boy Küvetler, Ayrırcı Barlar ile birlikte çeşitli şekillerde kullanılabilir. İhtiyaçlarınıza göre değişimli kullanılabilen boylar.

İki Salata Kase Tutucu modelleri SBH18 ve SBH1152 cmde mevcuttur. Kap Tutucu CPH3, 1,4 L ve 2,6 L kapları tutar.

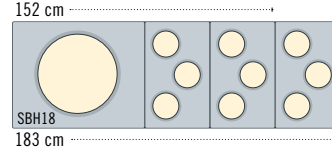

– 183 cm model Salata Kase Tutucu ve 3 adet Kap Tutucuya sahiptir.

– 152 cm model Salata Kase Tutucu ve 2 adet Kap Tutucuya sahiptir.

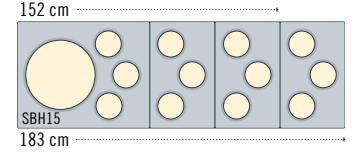

KOD	AÇIKLAMA	DİŞTAN DİŞA ÖLÇÜLERİ U x G x Y	KUTU ADEDİ
VBRR5	152 cm için tepsi rayı - Versa yemek büfesi / Versa masa	134,6 x 29,2 x 11,6 cm	1
VBRR6	183 cm için tepsi rayı - Versa yemek büfesi / Versa masa	167,6 x 29,2 x 11,6	1
VCS32R	Tepsi sürme rayı - Versa taşıma aracı	71,12 x 29,7 x 12,7	1
VBRTBL	Versa yemek büfesi ve masa için uç masa	68,6 x 55,88 x 11,43	1
LED54LIGHTPKG*	LED ışık şeridi, 137 cm uzunluğunda, montaj mesnetleri, batarya ve şarj cihazı içerir	137	1
VBRCVR5*	152 cm Versa yiyecek barı için vinil örtü	185,4 x 110,5 x 116,8	1
VBRCVR6*	183 cm Versa yemek büfesi için vinil kapak	210,8 x 110,5 x 116,8	1
VBRTCVR5*	152 cm Versa masa için vinil kapak	177,8 x 85,1 x 53,3	1
VBRTCVR6*	183 cm Versa masa için vinil kapak	210,8 x 85,1 x 53,3	1
VCSCVR*	Versa taşıma aracı için vinil örtü	106,7 x 83,8 x 91,4	1
VBRSHTS*	Versa yiyecek barı tabela tutucu	91,4 x 15,2 x 23,5	1
DIV12	30,5 cm Ayrırcı barlar	32,39	3
DIV20	51 cm Ayrırcı barlar	53,02	3
CPH3	1,4 ve 2,6 L Tutan kap tutucu	U 33 x G 53	1
SBH15	Salata kasesi tutucu bir 38,1 cm kase ve 3 kap tutar	U 65,5 x G 53	1
SBH18	Salata kasesi tutucu bir 45,7 cm kase tutar	U 65,5 x G 53	1
CPB1220	Versa yiyecek barları, çalışma masaları ve masa üstü yiyecek barları için buffet camchiller soğutucu	46,99 x 32,07 x 10,16	1
VBRWC	Versa yemek büfesi/masası için versa yuva kapağı	53,02 x 33,02 x 5,08	1
VCS32KEYT	Versa araba klavye rafı	52,4 x 25,71 x 5,08	1

VersaYemekBüfesiYuvaKapağıVersa Yemek Büfesi, kabinli ve kabinsiz Versa Yemek Büfesi içerir.

MASA ÜSTÜ YEMEK BÜFELERİ, BÜFE BARLARI VE CAMEKANLAR



Tezgah Üstü Yiyecek Barları

- 122-183 cm ölçülerindeki bir masayı çift taraflı servis barına ya da içecek terminaline dönüştürebilirsiniz.

- Kalın, köpük yalıtım Buffet Camchillers veya buz ile gıdaları saatlerce soğuk tutar.
- Boşaltma tıpası ise hızlı ve kolay temizlik sağlar.

Büfe Barları

- Aperatiflerin ve soğuk içeceklerin muhafaza edilmesi için idealdir.
- Camekanlı Büfe Barları tek taraflı self-servis bar hizmetleri için mükemmeldir.

Yiyecek Bar Renkleri: Siyah (110), Denizci Mavisi (186), Kentucky Yeşili (519), Alev Kırmızısı (158)

Kap Tutucu ve Salata Kasesi Tutucuları Beyaz (148), Granit Gri (191), Kum Taşı (614) renklerinde mevcuttur.

BUF48 ve BUF72 ürünleri NSF listesindedir.

Sadece, yemekle doğrudan olmayan temas için NSF Listesindedir.



4FBRTT Tezgah Üstü Yiyecek Barı
Buffet Camchiller® mevcuttur.



FSG480 Camekan
Ayaklı camekan, salata ve tatlı çeşitleri için mükemmel bir vitrindir.



BUF48 Büfe Bar Alt Tabanı
İçecek satışlarını arttırmak amacıyla meşrubatları buzla muhafaza eder.



BBR480 Camekanlı Büfe Barı

KOD	DIŞTAN DIŞA ÖLÇÜLER	TAM BOY KÜVET KAPASİTESİ	İÇTEN İÇE ÖLÇÜLER
Masa Üstü Yemek Büfeleri			
6FBRTT	U x G x Y 181,6 x 84,5 x 68,6 cm	5	U x G x D 159,7 x 51,1 x 16,5 cm
5FBRTT	161,3 x 84,5 x 68,6	4	127,2 x 51,1 x 16,5
4FBRTT	129,5 x 84,5 x 68,6	3	94,6 x 51,1 x 16,5
Büfe Barları			
BUF72	U x G x Y 171,5 x 61 x 17,8	5	U x G x D 159,7 x 51,1 x 12,7
BUF48	106,2 x 61 x 17,8	3	94,6 x 51,1 x 12,7
Ayaklı Koruyucu Paneller			
FSG720	U x G x Y 187,6 x 41,9 x 62,2	—	U x G 171,5 x 38,7
FSG480	121,9 x 41,9 x 62,2	—	106,7 x 38,7
Koruyucu Panelli Büfe Barları			
BBR720	U x G x Y 187,6 x 61,3 x 62,2	5	U x G x D 159,7 x 51,1 x 12,7
BBR480	121,9 x 61,3 x 62,2	3	94,8 x 51,1 x 12,7

Kutu Adedi: 1

ÖRNEK YEMEK BÜFESİ KURULUMLARI

Yemek büfesi kaynakları, en iyi uygulamalar ve ücretsiz afişler için www.cambro.com/schools adresini ziyaret edin.



152 cm model



183 cm model



Taze Yemek Büfesi Paketli Kahvaltılık

Bütün Halde Meyve Çeşitleri (Muz, Portakal, vs.)	Yoğurt & Süzme Peynir	Meyve Suyu ve Süt Çeşitleri	Mısır Gevreği, Kahvaltılık ve Müsli Barlar	Tam Tahıllı Muffinler
--	-----------------------	-----------------------------	--	-----------------------

Gökkuşáğı Teması

Marul	Domates	Havuç	Ispanak	Kabak	Nohut	Şeftali	Çilek
			Brokoli				
			Kereviz	Karnabahar	Mantar	Kavun	Üzüm

Taze Yemek Büfesi Paketli Öğle Yemeđi

Salata Çeşitleri	Salata Sosları	Kuruyemişler, Kuru Meyveler ve Krutonlar	Sandviç Çeşitleri	Humus ve Havuç	Yoğurt & Süzme Peynir	Bütün Halde Meyve Çeşitleri (Muz, Portakal, vs.)
						Doğranmış Meyve, Jöle ve Puding

Taco Teması

Marul	Domates	Guacamole Sosu	Soğan
			Salsa
	Mısır Cipsi	Yeşil Biber	Kırmızı Biber

Chili Teması

Mısır Tortilla Cipsi	Marul	Guacamole Sosu	Domates
	Ekşi Krema		Mısır
	Salsa	Soğan	Yeşil Biber

Burger Teması

Marul	Turşu	Ketçap	Peynir	Yeşil Biber	Soğan
			Domates		
	Guacamole Sosu	Tatlı Ekşi Sos	Ispanak	Kırmızı Biber	Mantar
Domates Sosu	Hardal				

CAMKIOSK® SİSTEMLERİ — HER ORGANİZASYON VEYA MEKAN SİZE KAR FIRSATI YARATABILİR



- Yaygın olmayan bölgelerde satış öncüsü olun.
- Çift yalıtımlı yiyecek saklama kabinleri ile sıcak veya soğuk yiyecek ve/veya içeceklerinizin ısılarını saatlerce muhafaza edin.
- Opsiyonel Bölme Kapakları kullanarak yiyecek küvet bölmelerinin üzerlerini kapatın ve üst tezgah alanınızı genişletin.
- Dayanıklı, köpük yalıtımlı, tüm hava koşullarına elverişli polietilen dış yüzeyi ile çatlamaz, çökmez, kabarmaz, kırılmaz, paslanmaz ve parçalanmaz özelliktedir.
- Ağır iş 15,2 cm tekerlekleri, mutfak ile taşıdığınız yer arasında kolayca hareket eder.

CAMKIOSK® ARABALAR



İç içe geçmeli direkler, gölgeliği 30,5 cm'ye kadar alçaltarak çabuk ve kolay depolama imkanı sağlar.

Araba Renkleri

- 186 Denizci Mavisi
- 157 Krem
- 158 Alev Kırmızısı

Güneşlik Rengi

- 157 Krem

Araba Renkleri

- 191 Granit Gri
- 192 Granit Yeşili
- 519 Kentucky Yeşili
- 426 Siyah Taban ile Granit Gri Üst & Kapaklar

Güneşlik Rengi

- 519 Kentucky Yeşili



4 küvet bölmeli & şemsiyeli KVC854C Araba.

Kendi markanızı tanıtmak için CamKiosk arabanızı kişiselleştirin.

GÜNEŞLİK KENARI VE ÜST PANELİ
(Her bir taraf için ücretlendirilir)

Bir Renk **
İki Renk **
Üç Renk **

ÖN TEŞHİR PANELİ
(Standart Hareketli Cafe® panel)

Her bir Panel için Kurulum Fiyatlandırması **
Her bir Renk için Fiyatlandırma **

**Fiyatlandırma için Cambro yetkilileri ile görüşünüz.

KOD	TAM BOY KÜVET BÖLMELERİ	GENEL ÖLÇÜLER U x G x Y
CamKiosk Arabalar		
KVC854	4	216 x 85 x 179 cm
KVC854C	4	216 x 85 x 239
KVC856	6	216 x 85 x 179
KVC856C	6	216 x 85 x 239

C: Güneşlik

KOD	AÇIKLAMA	ÖLÇÜLER U x G x Y	KUTU ADEDİ
Opsiyonel Aksesuarlar			
CB1220	Kesme tahtası	53,5 x 33,5 x 1,3 cm	1
CP814	20,32 x 35,56 cm Camchiller®	3,81 x 20,32 x 35,56	1
CP1220	Soğutucu levha	53 x 33 x 3,8	1
WCR1220	Bölme kapağı	53,5 x 33 x 5	1
1600DIV	Termo Bariyer® yalıtımlı raf	53 x 33,5 x 3,8	2

Her Bir Bölme için Tutma Kapasitesi

2 adet saklama dolabı yiyecekleri Gastronom Gıda Küvetleri ve Kapakları ile sıcak veya soğuk olarak saklama olanağı sağlar.

12 GN 1/1 tam boy 6,5 cm derinlikte küvetler veya 8 GN 1/1 tam boy 10 cm derinlikte küvetler veya 6 GN 1/1 tam boy 15 cm derinlikte küvetler veya 4 GN 1/1 tam boy 20 cm derinlikte küvetler.
4 adet 2025 Camtray veya
8 adet 3253 Camtray.



Rahatlıkla yerleştirilebilir, kilitli kasası (Dahil) kuru saklama alanlarında da tutulabilir.



Soğutucu Levha® paketlenmiş soğuk yiyeceklerin ısılarını taşıma ve servis esnasında soğuk olarak muhafaza eder. Bunun için gıda küvet bölmelerinin üzerine ya da CamKiosk'un yalıtımlı saklama dolabının üst kısmına yerleştirilmiş olması yeterli olacaktır.



4 üst bölme



6 üst bölme

Bölme Kapak Renkleri: Siyah (110), Alev Kırmızısı (158), Denizci Mavisi (186), Kentucky Yeşili (519), Granit Gri (191), Granit Yeşili (192).

15,24 cm Tekerlekler: 2 sabit, 2 hareketli, 2 frenli.

Kesme Tahtası Renkleri: Beyaz (148).

Soğutucu Levha Renkleri: Buz Mavisi (159).

Termo Bariyer Renkleri: Kayrak Taşı Mavisi (401).



Camchiller & ThermoBarrier

CAMKIOSK® LAVABO ARACI, ÇALIŞMA İSTASYONU & MALZEME STANDI

Lavabo Aracı

- Bağımsız elektrikli el yıkama sistemi CamKiosk Araba ile birlikte ya da ayrı olarak kullanılabilir.
- Yaklaşık 70 kez el yıkamaya kadar soğuk ve sıcak su akımı sağlar.
- Şunları içerir: çift evye, iki adet 19 L temiz su tankı, iki adet 28,5 L atık su tankı, el sabunu dispenseri ve kağıt havlu tutucu.
- Dayanıklı polietilen çatlamaz, çökmez, kabarmaz, kırılmaz ve parçalanmaz özelliğindedir.
- Lavabo Aracı el yıkamak için tasarlanmıştır. İçme suyu elde etmek için su artıcısı bulunmamaktadır.

Renkler: Granit Gri (191), Granit Yeşili (192), Denizci Mavisi (186), Alev Kırmızısı (158), Yeşil (519), Granit Gri Üst & Kapaklar ile Siyah Taban (426).

15,2 cm Tekerlekler: 2 sabit, 2 hareketli, 2 frenli.

Lavabolu El Arabası A.B.D. Patent No. 6173458 B1 kapsamındadır.



Sadece su pompası.



StoreSafe
STORE FRESH



Su ısıtıcıları ve su pompaları sırasıyla 11,25 amper ve 0,7 amper su çekmektedir. Lavabo Aracı yaklaşık 10 amper elektrik ile çalışır.

ADA musluk mevcuttur. Bilgi için Cambro Müşteri Hizmetleri ile iletişime geçiniz.

Lavabo Aracı el yıkamak için tasarlanmıştır. İçme suyu elde etmek için su artıcısı bulunmamaktadır.

KOD	VOLTAJ	ÖLÇÜLER U x G x Y
KSC402	110V	103 x 84 x 116 cm

Kutu Adedi: 1

Çalışma İstasyonu

- Menü ürünleri ve ek çalışma alanı satmak veya satış işlemlerini tamamlamak için kullanılır.
- Alt tarafta bulunan geniş kuru saklama dolabı gıdaların muhafazası için mükemmeldir.
- Her türlü hava şartlarına son derece dayanıklı polietilen dış yüzey, çatlamaz, çökmez, kabarmaz, kırılmaz, paslanmaz ya da parçalanmaz özelliğindedir.

Renkler: Granit Gri (191), Granit Yeşili (192), Denizci Mavisi (186), Alev Kırmızısı (158), Yeşil (519), Granit Gri Üst & Kapaklar ile Siyah Taban (426).

15,2 cm Tekerlekler: 2 sabit, 2 hareketli, 2 frenli.

Üst Çalışma Alanı Ölçüleri: 57,2 x 66 cm



StoreSafe
STORE FRESH



İsteğe bağlı kesme tahtası ve kağıt havlu tutucu ile gösterilmiştir.

KOD	AÇIKLAMA	ÖLÇÜLER U x G x Y
KWS40	Çalışma istasyonu	103 x 84 x 116 cm
CB1220	Kesme tahtası	53,5 x 33,5 x 1,3

Kutu Adedi: 1

Malzeme Standı

- Self-servis hizmet yerleri, hazırlık alanları ve yazar kasa servisi için mükemmeldir.
- Elektrik telleri ve kabloları için Tezgah ve açık yan taraflar.
- Dayanıklı ve hafif polietilen çatlamaz, çökmez, kabarmaz, kırılmaz, paslanmaz ya da parçalanmaz özelliğindedir.
- Kurulum gerektirmez.

Renk: Siyah (110).

12,7 Tekerlekler: 2 sabit, 2 hareketli, 2 frenli.

*Özel sipariş ürünleri stokta bulundurulmamaktadır. – Ürün iadesi yapılamaz.



Kesilmiş sandalye alanı rahat bir oturma imkanı sağlar.

KOD	AÇIKLAMA	DIŞTAN DIŞA ÖLÇÜLER G x D x Y**
ES28	Sadece stant	71 x 71 x 99 cm
ES28RL*	Çekmecenin sağ ve sol tarafındaki Raylar ile birlikte stant	112 x 71 x 99

**Tepsi rayları ile. Yüksekliğe tekerlekler dahildir.

CAMCRUISER® TİCARİ ARABALAR

- Mutfak ya da kafeteryanız dışında gelir fırsatları yaratın ve bekleme sürelerini azaltın.
- Dayanıklı ve hafif polietilen çatlamaz, çökmez, kabarmaz, kırılmaz, paslanmaz ya da parçalanmaz özelliktedir.
- Teşhir paneli özel bir logo ya da mesajla kişileştirilebilir.
- CVC724 & CVC72 gibi daha büyük modeller yalıtımlı yiyecek saklama kompartımanlarına ve tam boy gıda küvet bölmelerine sahiptir.
- Kompakt model CVC55 iki adet açık saklama bölümüne, bir tekli yemek tepsinine, kesme tahtasına ve şemsiyeye sahiptir.

Araba Rengi	Şemsiye Rengi
Siyah (110)	
Alev Kırmızısı (158)	
Kentucky Yeşili (519)	
Granit Gri (191)	
Granit Yeşili (192)	



CVC724
AÇIK BÖLME ÖLÇÜLERİ:
G 33,5 x D 61,5 x Y 34 cm



CVC72

CVC72 & CVC724



CVC724 Dört tam boy gıda küvet bölümü.
Kesme tahtasını ve bölme kapakları ile yer değiştirerek ekstra çalışma alanı.



CVC72 Bir tam boy gıda küvet bölümü ve 2 daha büyük satış bölümü.



Açık taşıyıcı bölme para kutusu ve tepsiyi uygun bir şekilde saklar.

KOD	CVC724	CVC72	CVC55
GENEL ÖLÇÜLER* U x D x Y	189 x 81 x 239 cm	189 x 81 x 239 cm	140 x 80 x 238 cm
ÇALIŞMA TEZGAHI YÜKSEKLİĞİ	93 cm	93 cm	101 cm
TEZGAH ÜSTÜ BÖLMELER	4 GN 1/1	Center well, 1 GN 1/1 2 st. outer wells., U 56 x D 39 x Y 15 cm	1 GN 1/1
KAPALI BÖLME KAPASİTESİ (HER BİRİ)	2 GN 1/1-20 cm + 2 GN 1/1-6,5 cm derinlikte küvetler ya da 4 GN 1/1-15 cm derinlikte küvetler ya da 6 GN 1/1-10 cm derinlikte küvetler ya da 8 GN 1/1-6,5 cm derinlikte küvetler ya da 4 adet 2025 Camtray ya da 8 adet 3253 Camtray	2 Tam Boy 20 cm + 2 GN 1/1-6,5 cm derinlikte küvetler ya da 4 GN 1/1-15 cm derinlikte küvetler ya da 6 GN 1/1-10 cm derinlikte küvetler ya da 8 GN 1/1-6,5 cm derinlikte küvetler ya da 4 adet 2025 Camtray ya da 8 adet 3253 Camtray	—
AÇIK BÖLME KAPASİTESİ	1 nakit kasası ve 1 GN 1/1-15 cm derinlikte küvet ya da 2 GN 1/1-10 cm derinlikte küvetler ya da 3 GN 1/1-6,5 cm derinlikte küvetler	1 nakit kasası ve 1 GN 1/1-15 cm derinlikte küvet ya da 2 GN 1/1-10 cm derinlikte küvetler ya da 3 GN 1/1-6,5 cm derinlikte küvetler	—
ŞEMSIYE ÇAPI	183 cm	183 cm	152 cm
TEKERLEKLER	20,3 cm – 4 hareketli frenli	20,3 cm – 4 hareketli frenli	15,2 cm – 2 sabit, 2 hareketli, frenli
NAKİT KASASI	EVET	EVET	—
MENÜ TAHTASI	EVET	EVET	—
TEŞHİR PANELİ	EVET	EVET	EVET
GÖVDEYE MONTELI TUTACAKLAR	2	2	1

*Şemsiye dahildir. Servis tezgah yüksekliği 130 cm.



CVC55

Şemsiye ve kesme tahtası ile birlikte sevk edilir.
Ön teşhir paneli kişiselleştirilebilir.

Kesme Tahtası Rengi: Beyaz (148).
Soğutucu Levha Renkleri: Buz Mavisi (159).
Ayrırcı Bar Renkleri: Beyaz (148), Şeffaf (135).
Askı Rengi: Siyah (110).
Termo Bariyer® Rengi: Kayrak Taşı Mavisi (401).

Bölme Kapak Renkleri araba ile uyum içerisindedir.

CVC55 U.S. Patent D 362,102. Kapsamındadır.



Soğutucu Levha,
Termo Bariyer®
Yalıtımlı Raf ve
Ayrırcı Bar.



Pizza Camcruiser



Sandviç Camcruiser



Sosis Camcruiser



Hafif İçecek Camcruiser

Kompartmanlar, malzeme ve satış operasyonları için gereklere kolay ulaşmaya ve saklanmalarına uygundur. Opsiyonel askı kayışlar ayrıca satılmaktadır.

SOL BÖLME ÖLÇÜLERİ:
G 61,5 x D 72,5 x Y 70 cm

SAĞ BÖLME ÖLÇÜLERİ:
G 54,5 x D 72,5 x Y 70 cm

Teşhir Paneli Kişiselleştirme

Tamamlanmış, bitmiş, hazır grafiği sağlayın ve teşhir panelinde yerleşimini belirtin. Renkler belirtilmelidir. 1'den 4'e kadar bir renk seçiniz.

Baskı yapılabilir alan ölçüleri:

CVC72 ve CVC724

G 53,5 x Y 74,5 cm

CVC55 G 112,5 x Y 74,5 cm

Hazır olmayan grafik ile gönderilen siparişler için saat başı **tasarımcı ücreti alınacaktır.

Cambro, her hangi bir çalışmayı tamamlamadan önce bu bedelin yansıtılacağı tüm işlemler için sizinle iletişime geçecektir.

Kurulum ücreti her tasarım başına **ve **kullanılan her renk başıdır.

Son örnek onayı alındıktan sonra sipariş 3 hafta zaman içerisinde üretilir.

Özel kişiselleştirme istenmediği takdirde tüm CVC72 ve CVC724'ler Campus Cuisine teşhir paneli standartları uygulanır.

**Fiyatlandırma için Cambro temsilciniz ile iletişime geçiniz.

CVC55



Büyük ve küçük ebatlardaki gıda kuvvetlerini ve ayrırcı barları ürün sunumunu arttırmak için kurun.



Elektrik kabloları ya da gazlı içecek hortumu tezgahdaki 10 x 17 cm ölçülerindeki açıklıktan rahat bir şekilde içinden geçer. Kapak, araç standartlarına uygundur.

KOD	AÇIKLAMA	UYUMLU EBATLAR	GENEL ÖLÇÜLER U x G x Y
Opsiyonel Aksesuarlar			
CB1220	Kesme tahtası	CVC724, CVC72, CVC55	53,5 x 33,5 x 1,3 cm
CP1220	Soğutucu levha®	CVC724, CVC72	53 x 33 x 3,8
DIV12	Ayrırcı bar	CVC724, CVC72, CVC55	32,5 dt.
WCR1220	Bölme kapağı	CVC724, CVC72, CVC55	53,5 x 33 x 5
730STP	Askı kayışı	CVC55	—

DIV12 Kutu Adedi: 3 **730STP Kutu Adedi:** 2 **Diğer Hepsi Kutu Adedi:** 1 Camchiller Soğutucu Levha, Termo Bariyer & Ayrırcı Barlar NFS listesindedir.

CAMSHELVING® ÇOK AMAÇLI SERVİS İSTASYONU

- Uygun noktalarda mobil istasyonlar kurarak servis zamanını azaltın ve çocuklara yemeleri için zaman kazandırın.
- kahvaltı, Taze Meyve ve Sebze programları, alakart satışı ve akşam ve yaz beslenme programlarını desteklemek amacı ile kullanmak için ideal.
- Modern bir görünüm ve kolayca erişilen öğeler sağlamak için siyah Camwear® küvetler ve açılı bölme çubukları kullanın.



Camshelving Elements

New!



Camshelving Premium

New!



Açılı bölme çubukları

Gıda tavalarını ve kutularını kolay erişim sağlayacak şekilde güvenle yerlerinde tutun.



Camwear Gıda Saklama Kutusu

Parçalanmaz ve dayanıklı saydam kutu, içindekilerin görünmesini sağlar. Gün boyunca dökme şeklinde meyve ve sebze servisi yapmak ve bunları geceye bir soğutucuda veya dondurucuda taze bekletmek için ideal.



Camwear Gıda Küvetleri

Hepsini bir tek küvette saklayın, taşıyın ve servis edin. Dayanıklı siyah gıda küvetleri biçimli, modern bir görünüş sağlar ve kullanılmadığı zaman temizleyip saklamak kolaydır.

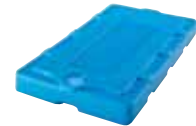

Küçük Camchiller

Sıcaklığa duyarlı öğeleri Camchiller ile saatlerce serin tutun. Buz kullanımını ortadan kaldırarak çapraz bulaşma riskini azaltın.

KOD	AÇIKLAMA	ÖLÇÜLER D x G x Y	MİKTAR ADET
EMU244870FXPKG Paketi Şunları İçerir			
EMPK2470	Tekerlekli mobil raf ayakları	610 x 1220 x 1778 mm	2
EMTR482PK	Mobil traversler	1220	4
EDBA	Açılı bölme çubukları	610	36
CSID6	Tanımlama etiketleri	25 x 152	24
Opsiyonel aksesuarlar			
EMSK2448S1	Düz raf takımı	610 x 1220	1
12189CW135	Saydam Camwear gıda kutusu	305 x 460 x 230	12
1218SCCW135	Saydam Camwear Kayar Kapak	305 x 460	12
CP814159	Küçük Camchiller®	U 355,6 x G 203,2 x Y 38	12

KOD	AÇIKLAMA	ÖLÇÜLER D x G x Y	MİKTAR ADET
CPMU244867FXPKG Paketi Şunları İçerir			
CPMPK2467	Tekerlekli mobil raf ayakları	610 x 1220 x 1778 mm	2
CPTR482PK	Traversler	1220	4
CSDBA	Açılı bölme çubukları	610	36
CSID6	Tanımlama Etiketleri	25 x 152	24
Opsiyonel aksesuarlar			
CPSK2448S1	Düz raf takımı	610 x 1220	1
16CW110	Siyah Camwear Gıda küvetleri	325 x 530	12
CP814159	Küçük Camchiller	U 355,6 x G 203,2 x Y 38	12

ÇOCUK KOLTUKLARI & VERSA DÜZENLEYİCİLER

Çocuk Koltukları

- Konturlu oturak, yüksek kenarlar ve kaymayan yüzeyi ile bebeklere rahatlık ve güvenlik sağlar.
- Kemerli ya da kemersiz ikili ya da tek koltuk modellerinden seçiniz.
- Dayanıklı ve hafif polietilen çatlama, çökmez, kabarmaz, kırılmaz, paslanmaz ya da parçalanmaz özelliktedir.

Renkleri: Siyah (110), Koyu Kahve (131), Sütü Kahve (157), Denizci Mavisi (186), Kentucky Yeşili (519), Alev Kırmızısı (158).

4'lü koliler bozulmaz.



Çocuk oturakları askılı ve askısız olarak mevcuttur.

ÖLÇÜLER	G x D x Y
Tamamı	29,5 x 28,6 x 20,6 cm
Oturak Tabanı	22,2 x 24,7
Oturak İçi	24,1 x 24,7 x 10,2

ÖLÇÜLER	G x D x Y
Tamamı	31,6 x 31,1 x 23,8 cm
Oturak Tabanı A	31,6 x 31,1
Oturak Tabanı B	32,1 x 30,8
Oturak İçi A	21 x 24,4 x 8,3
Oturak İçi B	27,3 x 27,3 x 12,1



A Tek Taraflı Koltuk

B Çift Taraflı Koltuk

KOD	100BC	100BC1	100BCS
Tek Taraflı Koltuk			
AÇIKLAMA	Askı yok	Askı yok	Kayışlı
KUTU ADEDİ	4	1	4

KOD	200BC	200BC1	200BCS
Çift Taraflı Koltuk			
AÇIKLAMA	Askı yok	Askı yok	Kayışlı
KUTU ADEDİ	4	1	4

Versa Düzenleyiciler

- Bozulmayan baharatların, tek kullanımlık malzemelerin ve peçetelerin muhafazası için kullanılır.
- Taşıyıcı Kutular 2 x 3, 2 x 4, 3 x 3, ya da 3 x 4 seçeneklerinde düzenlenebilmektedir.
- Kaynaksız, tek parça polietilen ile yapılmıştır.
- Düz yüzeylerde veya duvara monte edilerek kullanılabilir. Her kutu 4,5 kg'a kadar ağırlık taşıyabilir.
- Kurulumu ve temizlenmesi kolay.

Yalnızca Kutu Renkleri: Dark Brown (131), Siyah (110), Kayrak Taşı Mavisi (401), Alacalı Gri (480).

Versa Line Kombine Paket Kutular & Askılar.

Renkleri: Siyah (110), Alacalı Gri (480).



12RS12 Versa Düzenleyicisinin duvara monte edilmiş hali.



Kutular ayrı ayrı (5412CBP) veya kombine paket halinde satılmaktadır.



8RS8



6RS6

KOD	AÇIKLAMA	ÖLÇÜLER	KUTU ADEDİ
Kutular		G x D x Y	
5412CBP		13 x 30,5 x 11 cm	12
Versa Line Kombine Paket		U x D x Y (tüm ünite)	
12RS12	12 kutulu raf	64,8 x 54,3 x 36,2	1
9RS9	9 kutulu raf	51,1 x 54,3 x 36,2	1
8RS8	8 kutulu raf	64,8 x 48,8 x 24,1	1
6RS6	6 kutulu raf	51,1 x 48,8 x 24,1	1



PORTATİF BARLAR®

- Modern görünümlü, taşınabilir içecek barları her türlü ortamda rahatça servis imkanı sağlar.
- Üç sistemden birini seçiniz: şişe ve teneke kutu servislerinde ekonomik, kurulmuş olan gazlı içecek pompası ön ya da sonradan karıştırma işlemleri için imkan sağlamaktadır.
- Üç farklı boyutta mevcuttur:
 - Büyük BAR730 banket ve kokteyl organizasyonları için mükemmel bir tercih oluşturur.
 - Orta boy BAR650 standart asansörlere sığar ve küçükten büyüğe işlevler için idealdir.
 - Küçük boy BAR540 limitli yeri olan açık alanlarda ve organizasyonlarda çok portatifdirler.
- Tüm modeller hız rayına sahip olup yaklaşık 36 kg kapasiteli. BAR540 lavabosu açık verilir.
- Darbeye dayanıklı, su geçirmez polietilen, göçük, kabarcık, çip, pas ya da kırılmaz.
- Hafif ve taşınabilir.
- Kolay demonte edilir, temizlenir ve kurulumu yapılır.



Standart Dekor Granit Kum (194) rengine gösterilen BAR650.



Tasarımcı Dekor Sedona (668) modelinde gösterilen BAR650DS.

ÜÇ BOY

ÜÇ SİSTEM

	EKONOMİK SİSTEM	ANA SİSTEM	TAM SİSTEM
	<ul style="list-style-type: none"> • Şişe, Teneke Kutu ve Karıştırıcı Servisi. • Buz Bidonu ve Hız Rayı içerir. • Standart ya da Tasarımcı Dekor. 	<ul style="list-style-type: none"> • Önceden ya da Sonradan Gazlı İçecek Karıştırma Servisi Özelliği ile Kısmen Donatılmıştır. • İşletmeciler Kurulumu Tamamlar. • Standart ya da Tasarımcı Dekor. 	<ul style="list-style-type: none"> • Önceden ya da Sonradan Gazlı İçecek Karıştırma Servisi Özelliği ile Tamamen Donatılmıştır. • Standart ya da Tasarımcı Dekor.
Büyük BAR730 Modelleri	Standart Dekor BAR730 Tasarımcı Dekor BAR730DS	Standart Dekor BAR730CP Tasarımcı Dekor BAR730DSCP	Standart Dekor BAR730PM, BAR730PMT, BAR730PMT220, BAR730DX Tasarımcı Dekor BAR730DSPM, BAR730DSPMT, BAR730DSPMT2, BAR730SDX
Orta Boy BAR650 Modelleri	Standart Dekor BAR650 Tasarımcı Dekor BAR650DS	Standart Dekor BAR650CP Tasarımcı Dekor BAR650DSCP	Standart Dekor BAR650PM, BAR650PMT, BAR650PMT220, BAR650DX Tasarımcı Dekor BAR650DSPM, BAR650DSPMT, BAR650DSPMT2, BAR650SDX
Küçük BAR540 Modelleri	Standart Dekor BAR540 Tasarımcı Dekor BAR540DS	—	—

TAŞINABİLİR CAMBARS® PAKETLERİ VE AKSESUARLARI

STANDART EKİPMAN, SODA TABANCASI, STANDART VE TASARIMCI DEKOR PAKETLERİ

STANDART DEKOR EKİPMANI	EKONOMİK					ANA SİSTEM				KOMPLE SİSTEM SONRADAN KARIŞTIRMA (Kutu İçi Torba)				KOMPLE SİSTEM ÖNCEDEN KARIŞTIRMA (Teneke Kutular)	
	BAR540	BAR650	BAR730	BAR650CP	BAR730CP	BAR650PM	BAR650PMT	BAR730PM	BAR730PMT	BAR650DX	BAR730DX				
TASARIMCI DEKOR EKİPMANI	BAR540DS	BAR650DS	BAR730DS	BAR650DSCP	BAR730DSCP	BAR650DSPM	BAR650DSPMT	BAR730DSPM	BAR730DSPMT	BAR650SDSX	BAR730SDSX				
Kutu İçi Torbalarda Şurup Pompası						3 ea	3 ea	6 ea	6 ea						
Kutu İçi Torbalarda Raf (Her Kutuda 3 adet vardır)						1	1	2	2						
Karbonizasyon Ünitesi						EVET	EVET	EVET	EVET						
CO ₂ Düzenleyici						EVET	EVET	EVET	EVET	EVET	EVET				
CO ₂ Mandal & Zincir				EVET	EVET	EVET	EVET	EVET	EVET	EVET	EVET				
Buz Lavabosu İçinde 8 Devreli Soğuk Tabak				EVET	EVET	EVET	EVET	EVET	EVET	EVET	EVET				
Buz Teknesi Kapağı	yalnızca lavabo	EVET	EVET	EVET	EVET	EVET	EVET	EVET	EVET	EVET	EVET				
Sabitleyici Kayış		1	2	1	2	1	1	2	2	1	2				
Meşrubat/Gazlı İçecek Musluğu (5, 6 veya 8 Düğmeli)						5	5	8	8	5	6				
Hızlı Ray (5 veya 7 Şişe)	5	7	7	7	7	7	7	7	7	7	7				
Su Pompası						EVET	EVET	EVET	EVET						
Su Tankı							EVET		EVET						
Su Tesisatı Bağlantısı (şehir suyu)						EVET	EVET	EVET	EVET						
Atık Su Bidonu		EVET	EVET	EVET	EVET	EVET	EVET	EVET	EVET	EVET	EVET				
Vinil Örtü	EVET	EVET	EVET	EVET	EVET	EVET	EVET	EVET	EVET	EVET	EVET				

Dökme Kapları: Tüm BAR540 Modelleri - Dört 12,7 cm döner, ikisi frenli. Tüm BAR650 ve BAR730 Modelleri - Dört 15,24 cm döner, ikisi frenli.

Wunder-Bar® Meşrubat/Gazlı İçecek Musluğu

- Hızlı, az köpüklü servis.
- Wunder-Barlar iki yıl garantilidir.

- Musluk kılıfı ve taşma kanalı dahildir.
- Sadece komple sistemlerde mevcuttur.



Sonradan Karıştırma Sistemi 8 Düğme
(BAR730 Komple Sistem)



Sonradan Karıştırma 5 Düğme
(BAR650 Komple Sistem)



Önceden Karıştırma Sistemi 6 Düğme
(BAR730 Komple Sistem)



Önceden Karıştırma Sistemi 5 Düğme
(BAR650 Komple Sistem)

Standart Dekor Renkleri BAR540, BAR650, BAR730



110

Siyah



191

Granit Gri



194

Granit Kum

Yalnızca BAR650, BAR730

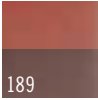

189

İki-Ton
Kahverengi Maun



420

Siyah Zeminli
Granit Gri

Yalnızca BAR540



131

Koyu
Kahve



401

Kayrak Taşı
Mavisî



615

Kömür Grisi

Tasarımcı Dekor Yalnızca BAR650, BAR730



667

Manhattan



770

Chicago



668

Sedona



669

Carmel

Özel Soğuk Tabak

- Patentli "çatı tipi" tasarım, eriyen buz suyunun, buz giderinin altına ve oradan da atık su tankına akmasını sağlar.
- Soğuk plakadaki devre soda tabancasından çıkan sıvıyı soğutur.



Soğuk Plaka ise U.S. Patent 5,743,602 kapsamındadır.

CamBars için Opsiyonel Aksesuarlar

KOD	AÇIKLAMA
650WS	BAR650 için telli raf
730WS	BAR730 için telli raf
730SR	7 Şişe hızlı ray
BAR54SR	5 Şişe hızlı ray

Kutu Adedi: 1

730SR Hızlı Ray Renkleri: Siyah (110), Koyu Kahve (131), Granit Grisi (191).

BAR54SR Hızlı Ray Renkleri: Siyah (110), Koyu Kahve (131), Granit Grisi (191), Granit Kum (194), Kayrak Taşı Mavisî (401).

BAR540 Tasarımcı Dekoru renk seçenekleri BAR540 ayrıntıları ile listelenmiştir.

CAMBAR® POST-MİKS SİSTEMİNİN ÖZELLİKLERİ

En Üst Düzeyde İşlevsellik İçin Tasarlanmıştır

- Gazlı meşrubat tabancası ve toprak arızasına karşı devre kesici korumalı 110V'luk priz, elverişli operatör erişimi ve azami çalışma alanı sağlamak üzere ergonomik konumdadır.
- NSF listesinde yer alan meşrubat hattı, kalan en kuvvetli tatların bile kolayca yıkanmasına ve değiştirilmesine olanak sağlayan Flushable Glas-Flex™ astar içerir.
- Hijyenik olup, temizlemesi kolaydır.

Ön

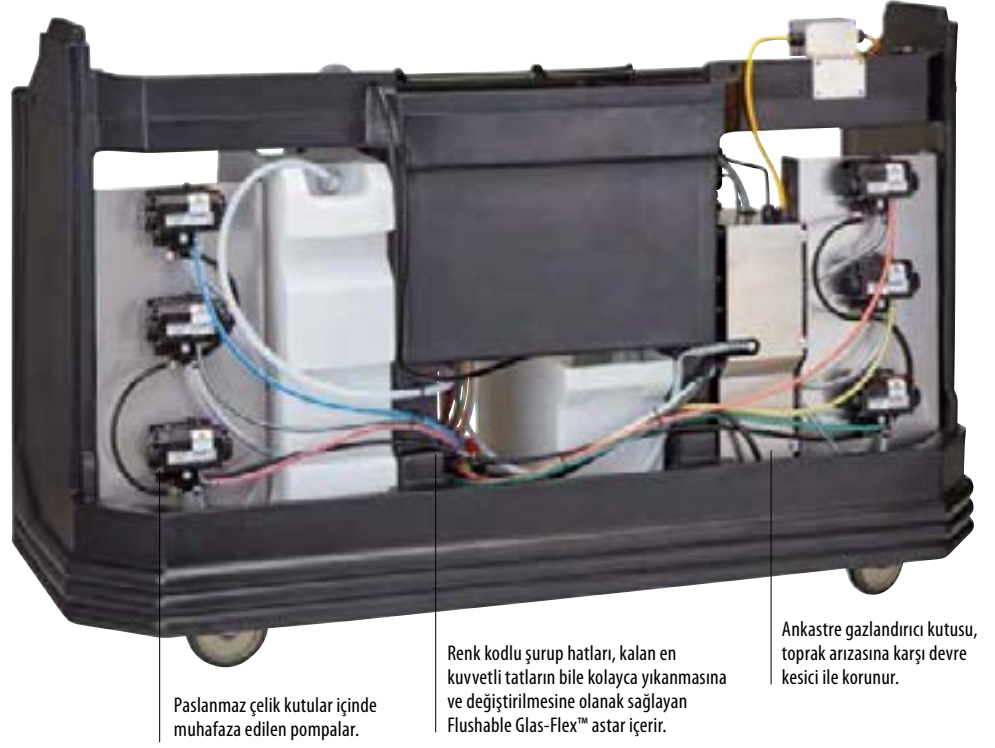

Arka

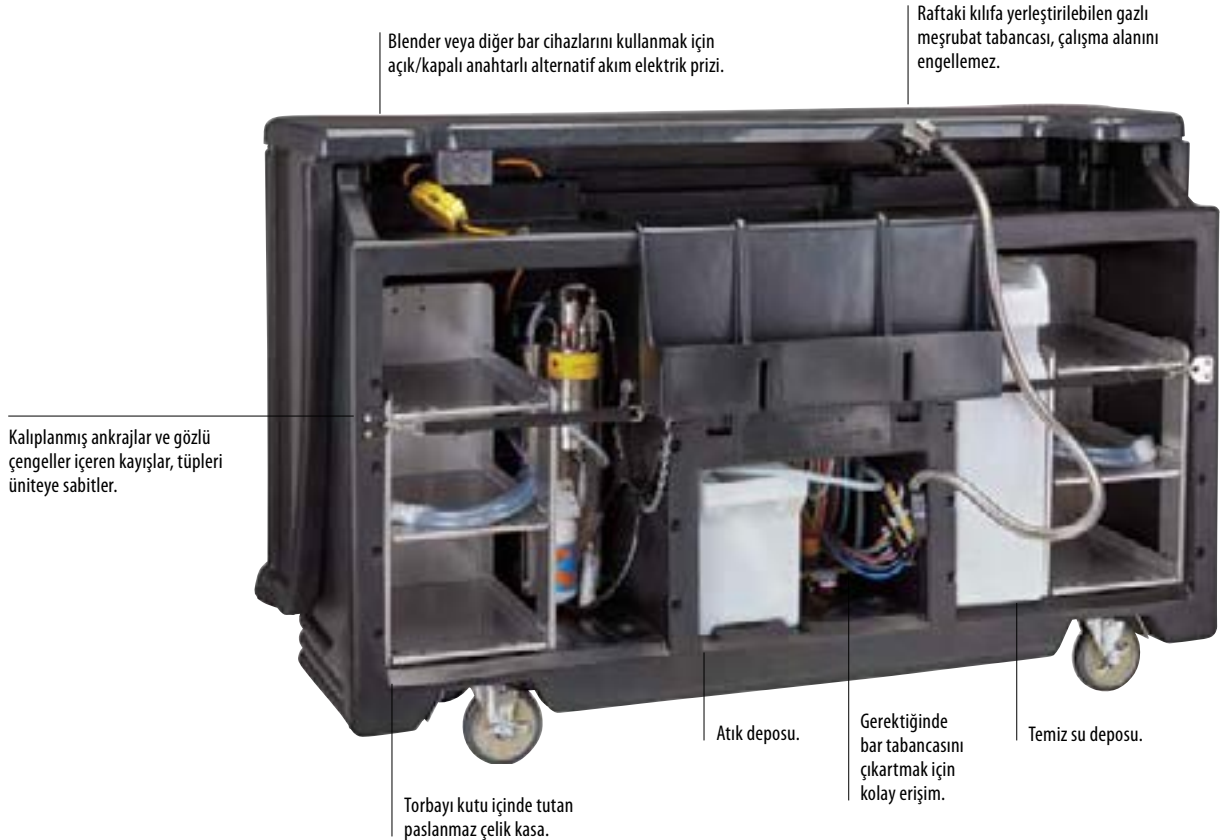

BÜYÜK CAMBARS® – KOMPLE SİSTEM BAR730

18,9 L'lik Kutu İçi Torbada Şurup için Sonradan Karıştırma Sistemi
(En fazla 6 adet kutu-içi-torba ve 1 adet CO₂ tankı taşır.)

BAR730PM VE BAR730DSPM

Temel Sistemdeki standart ekipmanları ve onlara ek olarak aşağıdakileri içerir:

- 1 adet post-mix soda tabancası (8 düğmeli).
- 1 karbonatör.
- 2 adet paslanmaz çelik şurup kutusu rafı.
- 6 adet kutu içi torba pompası.
- 1 CO₂ regülatör ölçer ve boru, hortum ve hat.
- Şebeke suyu bağlantısı için boru.

BAR730PMT, BAR730DSPMT, BAR730PMT220 VE BAR730DSPMT2

Yukarıdakilerin tümünü ve şunları içerir: Her biri için 1 adet 64,3 litre su deposu ve her biri için 1 adet su pompası Şebeke suyu bağlantısı için boru dahil değildir.



BAR730SDX, Carmel Tasarımcı Dekorunda Gösterilmektedir (669).



Soğuk Plaka



BAR730DSPMT

Su tankı ve kutu içi torba rafları ile gösterilmiştir.



Vinil örtü tüm Cambar modellerinde içindedir. Örtüler NSF listesinde değildir.

KOD	VOLT	SU TANKI	ÖLÇÜLER G x D x Y	BİRİM AĞIRLIĞI
Standart Dekor				
BAR730PM	110	Hayir	184,8 x 66 x 121,9 cm	152 kg
BAR730PMT	110	Evet	184,8 x 66 x 121,9	157
BAR730PMT220	220	Evet	184,8 x 66 x 121,9	157
Tasarımcı Dekor				
BAR730DSPM	110	Hayir	197,2 x 72,4 x 120,7	176
BAR730DSPMT	110	Evet	197,2 x 72,4 x 120,7	181
BAR730DSPMT2	220	Evet	197,2 x 72,4 x 120,7	181

18,9 L'lik Gazlı İçecek Teneke Kutuları için Önceden Karıştırma Sistemi
(7 adede kadar teneke kutu ve 1 adet CO₂ tankı taşıyabilmektedir.)

BAR730DX VE BAR730SDX

Temel Sistemdeki standart ekipmanları ve onlara ek olarak aşağıdakileri içerir:

- 1 adet pre-mix soda tabancası (6 düğmeli).

KOD	SU TANKI	ÖLÇÜLER G x D x Y	BİRİM AĞIRLIĞI
Standart Dekor			
BAR730DX	Hayir	184,8 x 66 x 121,2 cm	133 kg
Tasarımcı Dekor			
BAR730SDX	Evet	197,2 x 72,4 x 120,7	151

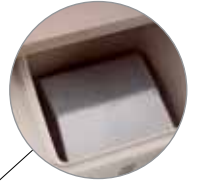

Soğuk Plaka



BAR730DX

BÜYÜK MOBİL BARLAR® — BASİT VE EKONOMİK SİSTEMLER

Temel Sistem BAR730 Gazlı İçecek Servisi için Kısmen Teçhizatlı

Önce veya sonra karıştırılmalı gaz tabancası sisteminin müşteri tarafından monte edilmesi gerekir.

Aşağıdakileri içerir:

- 1 adet 8 devreli soğuk plaka.
- 1 adet CO₂ zinciri.
- 1 adet şişe rafı (7 şişe).
- Bir adet 36,3 kg kapasiteli buz kabı.
- 1 adet buz kabı kapağı.
- 1 adet atık su tankı.
- 2 adet tutucu kayış.
- 2 adet frenli toplam dört adet 15,24 cm döner tekerlek.
- 1 adet vinil kapak.

KOD	ÖLÇÜLER G x D x Y	BİRİM AĞIRLIĞI
Standart Dekor		
BAR730CP	184,8 x 66 x 121,9 cm	132 kg
Tasarımcı Dekor		
BAR730DSCP	197,2 x 72,4 x 120,7	146



Soğuk Plaka

BAR730DSCP
Dört adet isteğe bağlı tel raf ile gösterilmiştir; Taşınabilir CamBar Paketleri ve Aksesuarları altındaki ayrıntılara bakın.

Ekonomik Sistem BAR730 Şişe, Kutu veya Mikser Servisi için

Aşağıdakileri içerir:

- 1 adet şişe rafı (7 şişe).
- Bir adet 36,3 kg kapasiteli buz kabı.
- 1 adet buz kabı kapağı.
- 1 adet atık su tankı.
- 2 adet tutucu kayış.
- İki adet frenli toplam dört adet 15,24 cm döner tekerlek.
- 1 vinil kapak.

KOD	ÖLÇÜLER G x D x Y	BİRİM AĞIRLIĞI
Standart Dekor		
BAR730	184,8 x 66 x 121,9 cm	90 kg
Tasarımcı Dekor		
BAR730DS	197,2 x 72,4 x 120,7	111,2



ORTA BOY MOBİL BARLAR® — KOMPLE SİSTEM BAR650

18,9 L'lik Kutu İçi Torbada Şurup için Sonradan Karıştırma Sistemi
(En fazla 3 adet kutu-İçi-torba ve 1 adet CO₂ tankı taşır.)

BAR650PM VE BAR650DSPM

Temel Sistemdeki standart ekipmanları ve onlara ek olarak aşağıdakileri içerir:

- 1 adet post-mix soda tabancası (5 düğmeli).
- 1 adet karbonatör.
- 1 adet paslanmaz çelik kutu içinde torba rafı.
- 3 kutu içi torba pompası.
- 1 adet CO₂ regülatör ölçer ve boru, hortum ve hat.
- Şebeke suyu bağlantısı için boru.
- Sup ompası.
- Suf iltresi.

BAR650PMT, BAR650DSPMT, BAR650PMT220 VE BAR650DSPMT2

Yukarıdakilerin tümünü ve şunları içerir: Her biri için 1 adet 64,3 litre su deposu ve her biri için 1 adet su pompası, Şebeke suyu bağlantısı için boru dahil değildir.

KOD	VOLT	SU TANKI	ÖLÇÜLER G x D x Y	BİRİM AĞIRLIĞI
Standart Dekor				
BAR650PM	110	Hayir	171,5 x 72,4 x 120,7 cm	137 kg
BAR650PMT	110	Evet	171,5 x 72,4 x 120,7	142
BAR650PMT220	220	Evet	171,5 x 72,4 x 120,7	142
Tasarımcı Dekor				
BAR650DSPM	110	Hayir	171,5 x 72,4 x 120,7	158
BAR650DSPMT	110	Evet	171,5 x 72,4 x 120,7	163
BAR650DSPMT2	220	Evet	171,5 x 72,4 x 120,7	163



Soğuk Plaka

ULUS
LISTED
Pompa ve
Gazlandırıcı

BAR650DSPMT
Su tankı ve kutu içi torba rafı ile gösterilmiştir.

18,9 L'lik Gazlı İçecek Teneke Kutuları için Önceden Karıştırma Sistemi
(5 adede kadar teneke kutu ve 1 adet CO₂ tankı taşıyabilmektedir.)

BAR650DX VE BAR650SDX

Temel Sistemdeki standart ekipmanları ve onlara ek olarak aşağıdakileri içerir:

- 1 adet pre-mix soda tabancası (5 düğmeli).

KOD	ÖLÇÜLER G x D x Y	BİRİM AĞIRLIĞI
Standart Dekor		
BAR650DX	171,5 x 72,4 x 120,7 cm	120,3 kg
Tasarımcı Dekor		
BAR650SDX	171,5 x 72,4 x 120,7	142



Soğuk Plaka

BAR650SDX

ORTA VE KÜÇÜK BOY MOBİL BARLAR® — BASİT VE EKONOMİK SİSTEMLER

Temel Sistem BAR650 – Orta Boy Model Gazlı İçecek Servisi için Kısmen Teçhizatlı

Önce veya sonra karıştırılmalı gaz tabancası sisteminin müşteri tarafından monte edilmesi gerekir.

Aşağıdakileri içerir:

- 1 adet 8 devreli soğuk plaka.
- 1 adet CO₂ zinciri.
- 1 adet şişe rafı (7 şişe).
- Bir adet 36,3 kg kapasiteli buz kabı.
- 1 adet buz kabı kapağı.
- 1 adet atık su tankı.
- 2 adet tutucu kayış.
- 2 adet frenli toplam dört adet 15,24 cm döner tekerlek.
- 1 adet vinil kapak.

KOD	ÖLÇÜLER G x D x Y	BİRİM AĞIRLIĞI
Standart Dekor		
BAR650CP	171,5 x 72,4 x 120,7 cm	129,3 kg
Tasarımcı Dekor		
BAR650DSCP	171,5 x 72,4 x 120,7	137



Soğuk Plaka

BAR650DSCP
İki adet isteğe bağlı tel raf ile gösterilmiştir; Taşınabilir CamBar Paketleri ve Aksesuarları altındaki ayrıntılara bakın.

Ekonomik Sistem BAR650 – Orta Boy Model Şişe, Kutu veya Mikser Servisi için

Aşağıdakileri içerir:

- 1 adet şişe rafı (7 şişe).
- Bir adet 36,3 kg kapasiteli buz kabı.
- 1 adet buz kabı kapağı.
- 1 adet atık su tankı.
- 1 adet tutucu kayış.
- İki adet frenli toplam dört adet 15,24 cm döner tekerlek.
- 1 vinil kapak.

KOD	ÖLÇÜLER G x D x Y	BİRİM AĞIRLIĞI
Standart Dekor		
BAR650	171,5 x 72,4 x 120,7 cm	78,5 kg
Tasarımcı Dekor		
BAR650DS	171,5 x 72,4 x 120,7	100



BAR650DS
İki adet isteğe bağlı tel raf ile gösterilmiştir; Taşınabilir CamBar Paketleri ve Aksesuarları altındaki ayrıntılara bakın.

Ekonomik Sistem BAR540 – Küçük Model Şişe, Kutu veya Mikser Servisi için

Aşağıdakileri içerir:

- 1 adet şişe rafı (5 şişe).
- Bir adet 36,3 kg kapasiteli buz kabı.
- İki adet frenli toplam dört adet 12,7 cm döner tekerlek.
- 1 adet vinil kapak.

KOD	ÖLÇÜLER G x D x Y	BİRİM AĞIRLIĞI
Standart Dekor		
BAR540	137,2 x 65,7 x 117,2 cm	53,1 kg
Tasarımcı Dekor		
BAR540DS	137,2 x 65,7 x 117,2	56



Tasarımcı Dekor

Yalnızca BAR540



Siyah Zeminli
Kömür Tezgah



Granit Gri Zeminli
Kayrak Taşı Grisi



Granit Kum
Zeminli Kakao

BAR540DS

SÜRGÜ KAPAKLI™ BUZ TAŞIMA ARABALARI

- Polietilen gövdesi ve kalın köpük yalıtımı ile buzu günlerce muhafaza eder.
- Sağlam, her türlü hava koşullarına dayanıklı dış yüzeyi çatlamaz, çökmez, kabarmaz, kırılmaz, paslanmaz ya da parçalanmaz özelliindedir.
- Eşsiz sürgülü kapağı, kullanım esnasında arkaya ve aşağıya doğru kayarak karşılıklı kirlenmeyi azaltır.
- Gömülü oluk ve gider, buzun su ile temasını engeller ve muhafaza süresini artırır.
- Gömülü, kalıplanmış kulpları ile kolay taşıma ve manevra imkanı sağlamaktadır.
- Meyilli kayar kapaklı üniteler, hazırlama/yemek servis masa ve tezgahlarının altına sığar.



ICS175LB
(Kısa) Kolay Hareketli Arka Tekerlekler ile gösterilmiştir.



ICS125L
(Kısa)



ICS100L4S
(Kısa)

ICS100L
(Kısa)



ICS175T
(Uzun)

Renkler: Siyah (110), Kayrak Taşı Mavis (401), Koyu Kahve (131), Sütü Kahve (157), Granit Gri (191).

Sürgülü Kapak Buz Taşıma Arabaları ICS125L, ICS125L4S, ICS125LB US Patent D 468,071 S. Kapsamındadır. Kayar Kapaklı Buz Kutuları ICS100L ve ICS100L4S ABD Patent D 424,883 kapsamındadır.



ICS175TB
(Uzun) Kolay Hareketli Geniş Arka Tekerlekler ile gösterilmiştir.



TEKERLEK AÇIKLAMALARI

Tekerlek türü tablolarda gösterilmiştir. Tüm tekerlekler 12,7 cm'dir.

A: 2 sabit, 2 hareketli, 1 frenli

A1: 2 hareketli, 2 frenli

B: 4 hareketli, 1 frenli

C: 2 hareketli, 1 frenli,
220,3 cm Kolay Tekerlekler

D: 2 hareketli, 1 frenli,
225,4 cm Kolay Tekerlekler

E: 2 hareketli, 1 frenli,
225,4 cm Genişlik Kolay Tekerlekler



ICS200TB
(Uzun) Kolay Hareketli Geniş Arka Tekerlekler ile gösterilmiştir.

KOD	KAPASİTESİ	DIŞ ÖLÇÜLER G x D x Y	TEKERLEK TÜRÜ
Kısa			
ICS100L	46 kg	57 x 77 x 73 cm	A1
ICS100L4S	46	57 x 77 x 73	B
ICS125L	57	58,5 x 80 x 74,5	A
ICS125LB	57	58,5 x 80 x 74,5	C
ICS175L	80	61 x 95,5 x 74,5	A
ICS175LB	80	61 x 95,5 x 74,5	D
Uzun			
ICS125T	57	58,5 x 80 x 88	A
ICS175T	80	58,5 x 86,5 x 95,5	A
ICS175TB	80	58,5 x 86,5 x 95,5	D
ICS200TB	91	58,5 x 86,5 x 100,5	E

Kutu Adedi: 1



BULAŞIK YIKAMA, TAŞIMA VE SAKLAMA

Camrack® 4'Ü Bir Arada Malzeme Yıkama Sistemi

Camdollies® Taşıyıcılar

Hizmet Arabaları

Tepsi & Tabak Taşıma Arabaları / Tepsi &
Çatal-Bıçak Taşıma Arabaları

S-Serisi Ayarlanabilir Tabak Taşıma Arabaları

ADC33 Ayarlanabilir Tabak Arabası

Tabak Taşıma Arabaları, Ayarlanabilir Tepsi &
Tabak Taşıma Arabaları

Cambox® Taşıma Kutuları

KD Servis Arabaları ve KD Hizmet Arabaları

Servis Arabaları



CAMRACK® 4'Ü BİR ARADA MALZEME YIKAMA SİSTEMİ

Camrack Sistemi, cam malzemeleri korur ve tekrar yıkamaya gerek kalmadan bir sonraki kullanıma kadar temiz tutar.

Etkili Yıkama

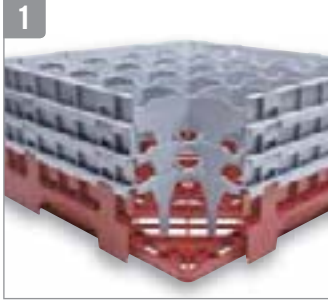

Açık olan iç bölmeler, su ve temizleme solüsyonlarının derinlemesine sirküle edilmesini sağlarken hızlı ve ayrıntılı kuruma imkanı da sunar.

Uzun süre dayanıklı polipropilen Camrack'lar, kimyasallara ve 93°C'ye varan yüksek sıcaklıklara dayanacak şekilde üretilir.

Hijyenik Saklama



Kapalı dış duvarlar parmakları ve kirleticileri dışarıda tutar, kırılma ve yaralanma riskini azaltır. Camrack kapağı ve Camdolly, bu sistemi tamamen çevreler. Cam malzemeler saklanırken temiz kaldığından işletmeciler malzemeleri sadece bir kere yıkamak zorunda kalırlar.

Stok Kontrolü



Temel kasaların çeşitli renkleri, bir bakışta hem içerik hem de kasa başına adet tespiti yapılmasına yardımcı eder. 10 rengi mevcuttur.

Güvenli, Hijyenik Taşıma



Camrack'lar büyük kampüsler arasında veya tek bir birimin tesis dışına taşınması için kullanılabilir. Kavraması kolay kollar ve pürüzsüz örtüşen kenarlar güvenli kullanım sağlar.

Camrack Kapağı Üstten, Camdolly® ise Alttan kapatılarak hava sızdırmazlığı sağlar.



Camrack'lar başlıca imalatçıların raflarıyla da uyumludur.



İçerik etiketleme seçeneklerine tek renkli özel sıcak damgalı veya hazır basılmış klipler dahildir.



Camrack'lar aşağıdaki patentlerin biri veya daha fazlası kapsamındadır: Tam Tabanlı Bulaşık Rafı D 412,607. Yarım Tabanlı Bulaşık Rafı D 404,176. Yarım Bulaşık Rafı Uzaticısı D 400,321. Genişletilmiş Bulaşık Rafı Uzaticısı D 399,614. Genişleticili Bulaşık Rafı 5,934,486 Malzeme Patenti. Çatallı Taban Bulaşık Rafı D 403,472.

KADEH & BARDAKLAR İÇİN TAM BOY CAMRACK® BASKETLER

Bölmeli basketler bütün hassas ve değerli kadeh ve bardaklarınız için, yıkama, kullanma, üst üste dizme, depolama ve taşıma dâhil her alanda tam koruma sağlar.

Doğru bardak basketini seçmek için:

1. Bölme sayısının kaç tane olacağına karar verebilmek için bardağınızın maksimum çapını ölçün.
2. Bölme yüksekliğine karar vermek için bardaklarınızın tepeden aşağı maksimum yüksekliğini ölçün.

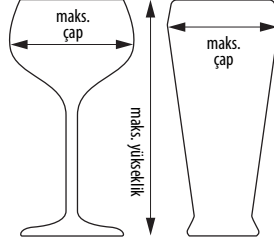

25S534

Camrack Boyut Kılavuzları www.cambro.com/mycamracks sitesinde ve Cambro Uygulamasında mevcuttur.

9 BÖLME

14,9 cm
MAKSİMUM ÇAP

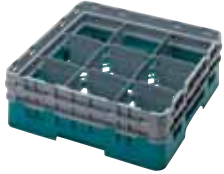

MAKSİMUM YÜKSEKLİK	9,2 cm	13,3 cm	17,4 cm	21,5 cm	25,7 cm	29,8 cm
KOD	9S318	9S434	9S638	9S800	9S958	9S1114
KUTU ADEDİ	5	4	3	2	2	2
EKSTRA BASKET YÜKSEKLİĞİ	14,3 cm	18,4 cm	22,5 cm	26,7 cm	30,8 cm	34,9 cm

16 BÖLME

11,11 cm
MAKSİMUM ÇAP

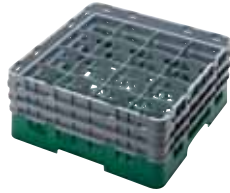

MAKSİMUM YÜKSEKLİK	9,2 cm	11,4 cm	13,3 cm	15,5 cm	17,4 cm	19,6 cm
KOD	16S318	16S418**	16S434	16S534**	16S638	16S738**
KUTU ADEDİ	5	5	4	4	3	3
EKSTRA BASKET YÜKSEKLİĞİ	14,3 cm	14,3 cm	18,4 cm	18,4 cm	22,5 cm	22,5 cm
MAKSİMUM YÜKSEKLİK	21,5 cm	23,8 cm	25,7 cm	27,9 cm	29,8 cm	32 cm
KOD	16S800	16S900**	16S958	16S1058**	16S1114	16S1214**
KUTU ADEDİ	2	2	2	2	2	2
EKSTRA BASKET YÜKSEKLİĞİ	26,7 cm	26,7 cm	30,8 cm	30,8 cm	34,9 cm	34,9 cm

Ana Basket Renkleri:



Yükseltici Rengi: Yumuşak Gri (151). **Bölme Genişleticileri eklenemez. Kişiselleştirme mevcuttur. Camrack Basket kişiselleştirme ve renk kodlama sayfasına bakınız. Daha hassas renk sunumu için, satış temsilcinizi arayarak gerçek renk kartelini isteyiniz. Tüm özel siparişler için Cambro Müşteri Hizmetleri ile görüşünüz.

KADEH & BARDAKLAR İÇİN TAM BOY CAMRACK® BASKETLER

Basketlere uyumlu bardaklar için www.cambro.com/Reference_Guides.

20 BÖLME

9,84 cm
MAKSİMUM ÇAP



MAKSİMUM YÜKSEKLİK	9,2 cm	11,4 cm	13,3 cm	15,5 cm	17,4 cm	19,6 cm
KOD	20S318	20S418**	20S434	20S534**	20S638	20S738**
KUTU ADEDİ	5	5	4	4	3	3
EKSTRA BASKET YÜKSEKLİĞİ	14,3 cm	14,3 cm	18,4 cm	18,4 cm	22,5 cm	22,5 cm
MAKSİMUM YÜKSEKLİK	21,5 cm	23,8 cm	25,7 cm	27,9 cm	29,8 cm	32 cm
KOD	20S800	20S900**	20S958	20S1058**	20S1114	20S1214**
KUTU ADEDİ	2	2	2	2	2	2
EKSTRA BASKET YÜKSEKLİĞİ	26,7 cm	26,7 cm	30,8 cm	30,8 cm	34,9 cm	34,9 cm

**Bölme Geniřleticileri eklenemez.

25 BÖLME

8,7 cm
MAKSİMUM ÇAP



MAKSİMUM YÜKSEKLİK	9,2 cm	11,4 cm	13,3 cm	15,5 cm	17,4 cm	19,6 cm
KOD	25S318	25S418**	25S434	25S534**	25S638	25S738**
KUTU ADEDİ	5	5	4	4	3	3
EKSTRA BASKET YÜKSEKLİĞİ	14,3 cm	14,3 cm	18,4 cm	18,4 cm	22,5 cm	22,5 cm
MAKSİMUM YÜKSEKLİK	21,5 cm	23,8 cm	25,7 cm	27,9 cm	29,8 cm	32 cm
KOD	25S800	25S900**	25S958	25S1058**	25S1114	25S1214**
KUTU ADEDİ	2	2	2	2	2	2
EKSTRA BASKET YÜKSEKLİĞİ	26,7 cm	26,7 cm	30,8 cm	30,8 cm	34,9 cm	34,9 cm

**Bölme Geniřleticileri eklenemez.

30 BÖLME

7,94 cm
MAKSİMUM ÇAP



MAKSİMUM YÜKSEKLİK	9,2 cm	13,3 cm	17,4 cm	21,5 cm	25,7 cm	29,8 cm
KOD	30S318	30S434	30S638	30S800	30S958	30S1114
KUTU ADEDİ	5	4	3	2	2	2
EKSTRA BASKET YÜKSEKLİĞİ	14,3 cm	18,4 cm	22,5 cm	26,7 cm	30,8 cm	34,9 cm

KADEH & BARDAKLAR İÇİN TAM BOY CAMRACK® BASKETLER

7,3 cm
MAKSİMUM ÇAP



36 BÖLME

MAKSİMUM YÜKSEKLİK	9,2 cm	11,4 cm	13,3 cm	15,5 cm	17,4 cm	19,6 cm
KOD	365318	365418**	365434	365534**	365638	365738**
KUTU ADEDİ	5	5	4	4	3	3
EKSTRA BASKET YÜKSEKLİĞİ	14,3 cm	14,3 cm	18,4 cm	18,4 cm	22,5 cm	22,5 cm
MAKSİMUM YÜKSEKLİK	21,5 cm	23,8 cm	25,7 cm	27,9 cm	29,8 cm	32 cm
KOD	365800	365900**	365958	3651058**	3651114	3651214**
KUTU ADEDİ	2	2	2	2	2	2
EKSTRA BASKET YÜKSEKLİĞİ	26,7 cm	26,7 cm	30,8 cm	30,8 cm	34,9 cm	34,9 cm

6,2 cm
MAKSİMUM ÇAP



49 BÖLME

MAKSİMUM YÜKSEKLİK	9,2 cm	13,3 cm	17,4 cm	21,5 cm	25,7 cm	29,8 cm
KOD	495318	495434	495638	495800	495958	4951114
KUTU ADEDİ	5	4	3	2	2	2
EKSTRA BASKET YÜKSEKLİĞİ	14,3 cm	18,4 cm	22,5 cm	26,7 cm	30,8 cm	34,9 cm



Ana Basket Renkleri:

110	119	151	163	167	168	184	186	414	416
Siyah	Sherwood Yeşili	Yumuşak Gri	Kırmızı	Kahverengi	Mavi	Krem	Denizci Mavisi	Petrol Yeşili	Kızılçık

Yükseltici Rengi: Yumuşak Gri (151). **Bölme Geniştiricileri eklenemez. Kişiselleştirme mevcuttur. Camrack Basket kişiselleştirme ve renk kodlama sayfasına bakınız. Daha hassas renk sunumu için, satış temsilcimizi arayarak gerçek renk kartelini isteyiniz. Tüm özel siparişler için Cambro Müşteri Hizmetleri ile görüşünüz.

KADEH & BARDAKLAR İÇİN YARIM BOY CAMRACK® BASKETLER

- Hafif ağırlıkları taşıma ve içecek gereçlerini dar alanlarda saklamak için oldukça etkilidir.
- Küçük tezgâh altı bardak yıkayıcılar için idealdir.

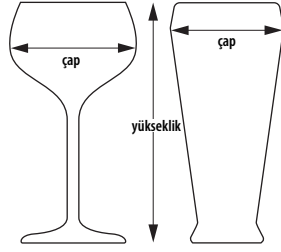

10HS434

Basketlere uyumlu bardaklar için www.cambro.com/Reference_Guides.

8 BÖLME

10,3 cm
MAKSİMUM ÇAP



MAKSİMUM YÜKSEKLİK	9,2 cm	13,3 cm	17,4 cm	21,5 cm	25,7 cm	29,8 cm
KOD	8HS318	8HS434	8HS638	8HS800	8HS958	8HS1114
KUTU ADEDİ	5	4	3	2	2	2
YÜKSELTİCİ BASKET YÜKSEKLİĞİ	14,3 cm	18,4 cm	22,5 cm	26,7 cm	30,8 cm	34,9 cm

10 BÖLME

8,7 cm
MAKSİMUM ÇAP



MAKSİMUM YÜKSEKLİK	9,2 cm	13,3 cm	17,4 cm	21,5 cm	25,7 cm	29,8 cm
KOD	10HS318	10HS434	10HS638	10HS800	10HS958	10HS1114
KUTU ADEDİ	5	4	3	2	2	2
YÜKSELTİCİ BASKET YÜKSEKLİĞİ	14,3 cm	18,4 cm	22,5 cm	26,7 cm	30,8 cm	34,9 cm

17 BÖLME

7,3 cm
MAKSİMUM ÇAP



MAKSİMUM YÜKSEKLİK	9,2 cm	13,3 cm	17,4 cm	21,5 cm	25,7 cm	29,8 cm
KOD	17HS318	17HS434	17HS638	17HS800	17HS958	17HS1114
KUTU ADEDİ	5	4	3	2	2	2
YÜKSELTİCİ BASKET YÜKSEKLİĞİ	14,3 cm	18,4 cm	22,5 cm	26,7 cm	30,8 cm	34,9 cm

Temel Basket Renkleri:



119 Sherwood Yeşili

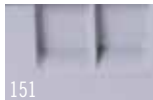

151 Yumuşak Gri

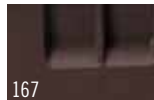

167 Kahverengi



184 Krem



186 Denizci Mavisi



416 Kızılçık

Yükseltici Rengi: Yumuşak Gri (151). Kişiselleştirme mevcuttur. Camrack Basket kişiselleştirme ve renk kodlama sayfasına bakınız. Daha hassas renk sunumu için, satış temsilcinizi arayarak gerçek renk kartelini isteyiniz. Tüm özel siparişler için Cambro Müşteri Hizmetleri ile görüşünüz.

CAMRACK® TAM & YARIM BOY KUPA BASKETLERİ

- Eğim özelliği sayesinde suyun fincan ve kupalardan rahatlıkla akmasını sağlayarak, çabuk ve sağlıklı kuruma imkânı sağlar.

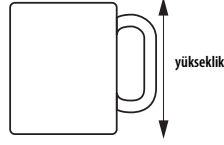

11,1 x 10,95 cm

BÖLME ÖLÇÜLERİ



16 BÖLME

MAKSİMUM YÜKSEKLİK	6,6 cm	10,7 cm	14,9 cm
KOD	16C258	16C414	16C578
KUTU ADEDİ	6	5	4
YÜKSELTİCİ BASKET YÜKSEKLİĞİ	10,1 cm	14,3 cm	18,4 cm

11,1 x 8,73 cm

BÖLME ÖLÇÜLERİ



20 BÖLME

MAKSİMUM YÜKSEKLİK	6,6 cm	10,7 cm
KOD	20C258	20C414
KUTU ADEDİ	6	5
YÜKSELTİCİ BASKET YÜKSEKLİĞİ	10,1 cm	14,3 cm



10,4 x 11,1 cm

BÖLME ÖLÇÜLERİ



8 BÖLME

MAKSİMUM YÜKSEKLİK	6,6 cm	10,7 cm
KOD	8HC258	8HC414
KUTU ADEDİ	6	5
YÜKSELTİCİ BASKET YÜKSEKLİĞİ	10,1 cm	14,3 cm

10,4 x 8,73 cm

BÖLME ÖLÇÜLERİ



10 BÖLME

MAKSİMUM YÜKSEKLİK	6,6 cm	10,7 cm
KOD	10HC258	10HC414
KUTU ADEDİ	6	5
YÜKSELTİCİ BASKET YÜKSEKLİĞİ	10,1 cm	14,3 cm

Bardak ve Kupa Tutucuları

Renk: Krem (133).



- Yükseltilmiş pervazlar rahat akış ve kuruma sağlar.
- Her katmanda 20 cam bardak ya da 12 fincan tutulur.



Maksimum Bardak İç Kenar Çapı: GK2000: 6,6 cm

Maksimum Kupa İç Kenar Çapı: KK1200: 7,4 cm

KOD	BOYUT	KUTU ADEDİ
Bardak Tutucu GK2000 (Regal)	35,6 x 45,7 cm	12
Kupa Tutucu KK1200 (Regal)	35,4 x 45,4	12

Ana Kupa Basket Rengi: Yumuşak Gri (151). Yükseltici Rengi: Yumuşak Gri (151). Kişiselleştirme mevcuttur. Kişiselleştirme mevcuttur. Camrack Basket kişiselleştirme ve renk kodlama sayfasına bakınız.

BULAŞIK & BARDAK SAKLAMA VE TAŞIMA

Camrack® Kapak ve Camdolly®

- Temiz tabak çanak ile dolu Camrack Basketleri kapatmak ve korumak için kullanılır.
- Camdolly Taşıyıcı ile kullanıldığında, taşınabilir sıhhi saklama sistemi oluşur ve kullanımlar arasında içeriğin korunmasını sağlar.

- Dağınık ve atılacak plastik poşet veya vinil kapak kullanımını ortadan kaldırır.



TAM BASKET KAPAKLARI

KOD	DRC2020
DİŞ ÖLÇÜLER	50 x 50 x 2,4 cm

Kutu Adedi: 1 Renk: Grey (180).

CAMDOLLY TAŞIYICILAR

TUTACAKLI CAMDOLLY

KOD	CDR2020	CDR2020H
İÇ ÖLÇÜLER	53 x 53 cm	53 x 53 cm
DİŞ ÖLÇÜLER	54,5 x 54,5 x 20,5 cm	54,5 x 59,5 x 94 cm
YÜKLEME KAPASİTESİ	159 kg	159 kg

Kutu Adedi: 1 Renk: Yumuşak Gri (151). Tekerlekler: 10 cm tekerlek, 4 hareketli, frensiz.

Camrack IceExpress Buz Konteyneri

- Banket kurulum süresini önemli ölçüde azaltır.
- Aynı anda 25 adet bardağı buzla doldurabilir.
- Kırılma ve etkileşim riskini azaltır.
- Buzlar, akmadan ya da damlamadan direkt bardakların içine düşer.

KOD	DİŞ ÖLÇÜLER W x D x H
25SWGF	50,8 x 50,8 x 3,18 cm

Kutu Adedi: 1 Renk: Siyah (110).



DOĞRU CAMRACK BASKET SEÇİMİ

Doğru Camrack Basket Seçimi

Cambro size farklı yöntemlerle doğru basketi belirlemeniz için yardımcı olmaktadır:

1. www.cambro.com/mycamracks

Doğru Camrack'ı bulmak için lütfen www.cambro.com/mycamracks adresini ziyaret edin. Boyutlarını ölçtüğünüz malzemeyi seçin, malzemenin ölçülerini ve miktarını girin ve doğru Camrack ekranınızda görünecektir.

2. Cambro Katalog

Uygun kadeh takımı ve bardak ölçü referans rehberi için bu bölümün arka sayfasını çevirin.

3. Cambro Satış Temsilcileri

Size en yakın Cambro yerel satış temsilciniz ile kantağa geçin o da sizinle beraber mevcut malzeme taşıma sisteminizi

inceleyerek bardak ve tabaklarınıza uygun Camrack Basketleri, taşıyıcıları ve kapakları belirleyecektir. Yerel satış temsilcinizi bulmak için, bu kataloğun arka bölümüne başvurun, www.cambro.com adresini ziyaret edin ve oradan ekranınızın son alt köşesinde bulunan "Find a Sales Rep" linkini tıklayın ya da Cambro Müşteri Hizmetleri Hattı'nı arayın: 49-7022-90-100-0.

4. Cambro'ya Örnek Gönderiniz

C.E.L. Müşteri Hizmetleri.
Kelterstrasse 51
72669 Unterensingen, Germany.
Lütfen tüm iletişim bilgilerinizi tam olarak belirttiğinizden emin olun ve tam ya da yarım boy basketlerden hangisi tercih ettiğinizi belirtin.

Doğru Camrack'ı seçin:

1. Bölme sayısını karar vermek için bardaklarınızı ölçünüz.
2. Bardağınızın yüksekliğini ölçerek bölme yüksekliğini bulunuz.

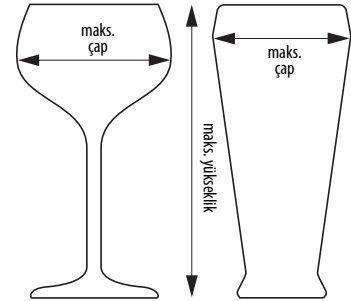

Cambro Uygulamasını indirin:

Cam bardaklarınız için doğru Camrack sistemini bulmak için bardaklarınızın yüksekliğini ve maksimum çapını girin.



CAMRACK® ANA BASKETLER

- Çömlekler, tavalalar, kâseler ve büyük hazırlayıcılar, servis ve teşhir ürünleri içindir.
- Yarım boy basketler, ürünleri bekleme istasyonlarında muhafaza etmek için oldukça idealdir.



BR578

TAM BOY BASKETLER

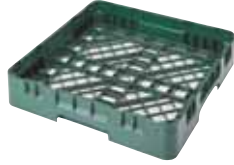

	TAM BOY BASKET	1 YÜKSELTİCİLİ	2 YÜKSELTİCİLİ	3 YÜKSELTİCİLİ
KOD	BR258	BR414	BR578	BR712
BASKET İÇ YÜKSEKLİĞİ	8,3 cm	12,4 cm	16,5 cm	20,6 cm
BASKET DIŞ YÜKSEKLİĞİ	10,1 cm	14,3 cm	18,4 cm	22,5 cm
KUTU ADEDİ	6	5	4	3

YARIM BOY BASKETLER



	YARIM BOY BASKETLER	1 YÜKSELTİCİLİ	2 YÜKSELTİCİLİ	3 YÜKSELTİCİLİ
KOD	HBR258	HBR414	HBR578	HBR712
BASKET İÇ YÜKSEKLİĞİ	8,3 cm	12,4 cm	16,5 cm	20,6 cm
BASKET DIŞ YÜKSEKLİĞİ	10,1 cm	14,3 cm	18,4 cm	22,5 cm
KUTU ADEDİ	6	5	4	3

Camrack Basket Teli

Hafif ağırlıklı küçük gereçleri yıkama sırasında sabit tutmaktadır. Tam Boy Ana Camrack Basketler ile kullanınız.



CRPHDG2878

TAM BOY TUTMA IZGARASI

KOD	CRPHDG2878
Kutu Adedi: 6	Renk: Gri (000).

Temel Basket Renkleri:

110	119	151	163	167	168	184	186	414	416
Siyah*	Sherwood Yeşili	Yumuşak Gri	Kırmızı*	Kahverengi	Mavi*	Krem	Denizci Mavisi	Teal *	Kızılçık

*Sadece Tam ölçü. Yükseltici Rengi: Yumuşak Gri (151). Kişiselleştirme mevcuttur. Camrack Basket kişiselleştirme ve renk kodlama sayfasına bakınız. Daha hassas renk sunumu için, satış temsilcinizi arayarak gerçek renk kartelini isteyiniz. Tüm özel siparişler için Cambro Müşteri Hizmetleri ile görüşünüz.

CAMRACK® TAM BOY TABAK BASKETLERİ & TEPSİ BASKETİ

Standart 9 x 9 Tabak Basketi

- Değişik ebatlarda tabakları, kâseleri, tepsileri ve tabak kapaklarını yıkamak için tasarlanmıştır.
- Standart tabak basketi taşıma kapasitesi:
 - On sekiz adet 25,4 cm tabak
 - On iki adet 30,5 cm tabak
 - Yirmi yedi adet 19 cm tabak veya
 - Dokuz adet 36 x 46 cm tepsi

5 x 9 Tabak Basketi

- Standart tabakları bir yöne dönük veya derin tabakları, kâseleri ve tabak kapaklarını farklı yöne dönük şekilde yerleştirme imkânı.
- 5 aralıklı düzenleme, on adede kadar 25,4 cm kâse, derin tabak, servis tabağı veya tabak kapağı tutabilmektedir.

- 9 aralıklı düzenleme taşıma kapasitesi:
 - On sekiz adet 25,4 cm tabak
 - On iki adet 30,5 cm tabak
 - Yirmi yedi adet 19 cm tabak veya
 - Dokuz adet 36 x 46 cm tepsi

Ucu Açık Tepsisi Basketi

- Kafeterya tepsisi veya tam boy sac küvetleri tutabilme imkânı.
- Bir taraftaki açık kısım sayesinde her uzunluktaki tepsileri kolayca yerleştirme ve alma imkânı.
- Dokuz adede kadar dikey durumda tepsi tutabilme.



9 X 9 TABAK BASKETİ



9 X 9 TABAK BASKETİ 1 YÜKSELTİCİLİ



5 X 9 TABAK BASKETİ



5 X 9 TABAK BASKETİ 1 YÜKSELTİCİLİ



UCU AÇIK TEPSİ BASKETİ

KOD	PR314	PR500	PR59314	PR59500	OETR314*
BASKET İÇ YÜKSEKLİĞİ	8,3 cm	12,4 cm	8,3 cm	12,4 cm	8,3 cm
BASKET DIŞ YÜKSEKLİĞİ	10,1 cm	14,3 cm	10,1 cm	14,3 cm	10,1 cm
KUTU ADEDİ	6	5	6	5	6

Rengi: Yumuşak Gri (151). Yükseltici Rengi: Yumuşak Gri (151). Kişiselleştirme mevcuttur. Camrack Basket kişiselleştirme ve renk kodlama sayfasına bakınız. Daha hassas renk sunumu için, satış temsilcinizi arayarak gerçek renk kartelini isteyiniz. Tüm özel siparişler için Cambro Müşteri Hizmetleri ile görüşünüz. *Yükseltici eklenemez.

CAMRACK TAM & YARIM BOY ÇATAL - BIÇAK BASKETİ & SİLİNDİRİ

- 8 Bölmeli Basket, Tam ya da Yarım Boy Basketlere uyumludur. Aşağı kaydırılabilen tel tutacak sayesinde kolay muhafaza imkânı sağlar.
- Çatal-Bıçak Silindirleri, 8-bölmeli Yarım Boy Camrack Basket ve Cambro Tepsisi ve Tabak Taşıma Arabalarına model TDCR12 uyumludur.



TAM BOY ÇATAL-BIÇAK BASKETİ



YARIM BOY ÇATAL-BIÇAK BASKETİ

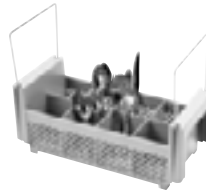

8 BÖLMELİ YARIM BOY ÇATAL BIÇAK BASKETİ

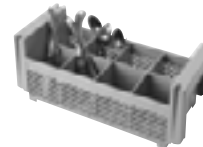

8 BÖLME YARIM BOY ÇATAL-BIÇAK BASKETİ

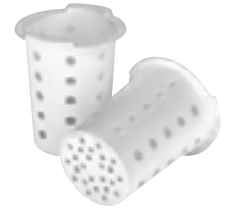

ÇATAL-BIÇAK SİLİNDİRİ

KOD	FR258	HFR258	8FB434* Tutacaklı	8FBNH434* Tutacak Yoktur	FWC56
BASKET İÇ YÜKSEKLİĞİ	6,7 cm	6,7 cm	12 cm	12 cm	8FBNH434* Tutacak Yoktur
BASKET DIŞ YÜKSEKLİĞİ	10,1 cm	10,1 cm	18,4 cm	18,4 cm	yükseklik 14 cm
KUTU ADEDİ	6	6	6	6	12

Rengi: Yumuşak Gri (151). Yükseltici Rengi: Yumuşak Gri (151). Çatal-Bıçak Silindiri Rengi: Beyaz (148). Kişiselleştirme mevcuttur. Camrack Basket kişiselleştirme ve renk kodlama sayfasına bakınız. Daha hassas renk sunumu için, satış temsilcinizi arayarak gerçek renk kartelini isteyiniz. Tüm özel siparişler için Cambro Müşteri Hizmetleri ile görüşünüz. *Yükseltici eklenemez.

CAMRACK® BASKET YÜKSELTİCİLER SİSTEMİ

Camrack Basket Sistemi size doğru Camrack Basketi seçmekte farklı seçenekler sunmaktadır. Lütfen, özel sipariş ve kurulum desteği için yerel satış temsilcinize ya da müşteri hizmetlerine danışın.

Seçiminizi Belirlerken:

1. Katalogumuzda yer alan önceden kurulmuş, kullanıma hazır Camrack Basketlerden, ya da.
2. Özel ihtiyaçlar için özel olarak montelenmiş Camrack Basketleri ya da.
3. Distribütörlere, basketleri istendiği şekilde saklama ve monte etme için ayrı Camrack Basket parçaları halinde seçebilirsiniz.

Ana Basket Renkleri:

Sherwood Yeşili (119), Yumuşak Gri (151), Kahverengi (167), Krem (184), Denizci Mavis (186), Kızılık (416), Siyah (110)*, Kırmızı (163)*, Mavi (168)*, Petrol Yeşili (414)*.
Kupa Ana Basket Rengi: Yumuşak Gri (151).
Yükseltici Rengi: Yumuşak Gri (151).

Kişiselleştirme mevcuttur.

Tam Boy Ana Basketler U.S. Patent D 412,607 kapsamındadır.
Yarım Boy Ana Basketler U.S. Patent D 404,176 kapsamındadır.

*Sadece tam boy için.

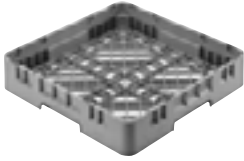

BR = Tam Boy Ana Basket



HBR = Yarım Boy Ana Basket

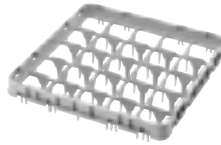

E1 = Tam Boy Bölme Ana Yükseltici



HE1 = Yarım Boy Bölme Ana Yükseltici



E2 = Tam Boy Bölme Ara Yükseltici



HE2 = Yarım Boy Bölme Ara Yükseltici



E3 = Tam Boy Açık Yükseltici

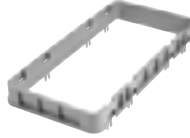

HE3 = Yarım Boy Açık Yükseltici

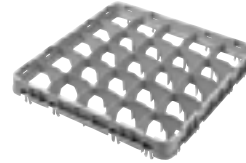

E4 = Tam Boy Kadeh Ana Yükseltici

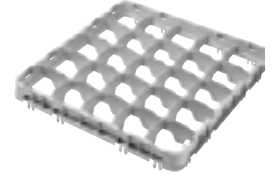

E5 = Tam Boy Kadeh Ara Yükseltici

CAMRACK BASKET BİLEŞENLERİ

Sadece E3 modeli, E4 ve E5 modellerine eklenebilmektedir.

KOD	AÇIKLAMA	DIŞ ÖLÇÜLER	BÖLME	İÇ BASKET YÜKSEKLİĞİ	KUTU ADEDİ
Tam Boy Ana Basketler					
BR258*	Tam Boy Ana Basket	500 x 500 x 101 mm	457 x 457 mm	67 mm	6
Yarım Boy Ana Basketler					
HBR258	Tam Boy Ana Basket	500 x 250 x 101	464 x 213	67	6
Tam Boy Kupa Ana Basketler					
16C258	16-Bölmeli Tam Boy Kupa Basketi	500 x 500 x 101	111 x 111	67	6
20C258	20-Bölmeli Tam Boy Kupa Basketi	500 x 500 x 101	111 x 89	67	6
Yarım Boy Kupa Ana Basketler					
8HC258	8-Bölmeli Yarım Boy Kupa Basketi	500 x 250 x 101	105 x 113	67	6
10HC258	10-Bölmeli Yarım Boy Kupa Basketi	500 x 250 x 101	105 x 89	67	6
Tam Boy Ana Yükselticiler – E1 ve GE1					
9E1	9-Bölmeli Ana Yükseltici	499 x 499 x 51	150 x 150	41	12
16E1	16-Bölmeli Ana Yükseltici	499 x 499 x 51	111 x 111	41	12
20GE1	20-Bölme Tam Dolu Genişletici	499 x 499 x 51	98 x 98	41	12
25E1	25-Bölmeli Ana Yükseltici	499 x 499 x 51	89 x 89	41	12
30GE1	30-Bölme Tam Dolu Genişletici	499 x 499 x 51	79 x 79	41	12
36E1	36-Bölmeli Ana Yükseltici	499 x 499 x 51	73 x 73	41	12
49E1	49-Bölmeli Ana Yükseltici	499 x 499 x 51	62 x 62	41	12

CAMRACK® BASKET BİLEŞENLER SİSTEMİ

KOD	AÇIKLAMA	DIŞ ÖLÇÜLER	BÖLME	İÇ BASKET YÜKSEKLİĞİ	KUTU ADEDİ
Tam Boy Ara Yükselticiler – E2					
9E2	9-Bölmeli Ara Yükseltici	499 x 499 x 51 mm	150 x 150 mm	41 mm	12
16E2	16-Bölmeli Ara Yükseltici	499 x 499 x 51	111 x 111	41	12
20E2	20-Bölmeli Ara Yükseltici (sadece kupalar içindir)	499 x 499 x 51	111 x 89	41	12
20GE2	20-Bölmeli Ara Yükseltici	499 x 499 x 51	98 x 98	41	12
25E2	25-Bölmeli Ara Yükseltici	499 x 499 x 51	89 x 89	41	12
30GE2	30-Bölmeli Ara Yükseltici	499 x 499 x 51	79 x 79	41	12
36E2	36-Bölmeli Ara Yükseltici	499 x 499 x 51	73 x 73	41	12
49E2	49-Bölmeli Ara Yükseltici	499 x 499 x 51	62 x 62	41	12
Tam Boy Açık Yükselticiler – E3					
E3	Açık Yükseltici	499 x 499 x 51	457 x 457	41	12
Tam Boy Ana Yükselticiler – E4					
16E4	16-Bölmeli Ara Yükseltici	499 x 499 x 51	111 x 111	41	12
20GE4	20-Bölmeli Ara Yükseltici	499 x 499 x 51	98 x 90	41	12
25E4	25-Bölmeli Ara Yükseltici	499 x 499 x 51	89 x 89	41	12
36E4	36-Bölmeli Ara Yükseltici	499 x 499 x 51	73 x 73	41	12
Tam Boy Ara Yükselticiler – E5					
16E5	16-Bölmeli Ara Yükseltici	499 x 499 x 51	111 x 111	41	12
20GE5	20-Bölmeli Ara Yükseltici	499 x 499 x 51	98 x 98	41	12
25E5	25-Bölmeli Ara Yükseltici	499 x 499 x 51	89 x 89	41	12
36E5	36-Bölmeli Ara Yükseltici	499 x 499 x 51	73 x 73	41	12
Yarım Boy Ana Yükselticiler – HE1					
8HE1	8-Bölmeli Ana Yükseltici	502 x 252 x 51	105 x 113	41	12
10HE1	10-Bölmeli Ana Yükseltici	502 x 252 x 51	105 x 89	41	12
17HE1	17-Bölmeli Ana Yükseltici	502 x 252 x 51	74 çap	41	12
Yarım Boy Ana Yükselticiler – HE2					
8HE2	8-Bölmeli Ara Yükseltici	502 x 252 x 51	105 x 113	41	12
10HE2	10-Bölmeli Ara Yükseltici	502 x 252 x 51	105 x 89	41	12
17HE2	17-Bölmeli Ara Yükseltici	502 x 252 x 51	74 çap	41	12
Yarım Boy Açık Yükselticiler – HE3					
HE3	Açık Yükseltici	502 x 252 x 51	464 x 213	41	12

Ana Basket Renkleri: Sherwood Yeşili (119), Yumuşak Gri (151), Kahverengi (167), Krem (184), Denizci Mavis (186), Kızılık (416), Siyah (110)*, Kırmızı (163)*, Mavi (168)*, Petrol Yeşili (414)*.

Kupa Ana Basket Rengi: Yumuşak Gri (151). Yükseltici Rengi: Yumuşak Gri (151). *Renkler sadece tam boyda mevcuttur. Tüm yükselticiler Yumuşak Gri (151) renktedir. Ön montajlı tüm bölmeler Açık Gri (151) yükselticilerle gönderilir. PlateSafe Izgara Rengi: Gri (000).



SIZE ÖZEL KİŞİSELLEŞTİRME – KİŞİSELLEŞTİRİLMİŞ CAMRACK® BASKETLER

Doğru stok kontrolü ve seçimi için tek bakışta içeriği belirlemek üzere Camrack basketlerinizi kişiselleştirin.

Özel bir logonun, bilginin ya da standart içerik sembollerinin ve/veya açıklamalarının basketin iki zıt tarafına sıcak baskı uygulayın.



BASKI RENGİ-BEYAZ

NUMUNE NASIL SİPARİŞ EDİLİR

1. Cambro numune istek formunu doldurmak ve göndermek için yerel Cambro satış temsilciniz ile kantağa geçin.
2. Basket ölçüsünü, kodunu ve rengini seçin. Baskı rengi – yalnızca beyaz.
3. İşlemi Seçiniz A) Sıcak Baskı ya da B) Camrack Basket Klipsleri
4. Sıcak baskının ya da klipsin basketin neresinde olmasını istediğinizi belirleyin. Maksimum sıcak baskı ölçüsü 102 mm genişliğinde ve 31,7 mm yüksekliğindedir. Her bir harf ya da logo için maksimum sıcak baskı kalınlığı ise 102 mm genişliğinden fazla olmamalıdır.
5. Eğer özel logolu sıcak baskılı A işlemi seçiyorsanız, sadece dijital formatta, kullanıma hazır grafik sağlayınız. Grafikten ÖNCE numune istek formu Cambro'ya gönderilmiş olmalıdır. Eğer grafiğinizin tamamlanmamış ise Cambro grafik servisleri saat başı **ile size hizmet sağlayacaktır.
6. **Grafiği Gönderin**
Hazırlanmış olduğunuz grafiği Cambro

KİŞİSELLEŞTİRME MALİYETLERİ

Bir Kereye Mahsus Plaka Maliyeti	** yalnızca özel sıcak baskı.
Kurulum Maliyeti	**
Numune Maliyeti	**
Baskı Maliyeti	** her bir yüzey için, maksimum 2 yüzey.

KLİPSLER İÇİN

İçecek Gereçleri veya PlateSafe®

Tabak Güvenliği, önceden basılmış **her biri

**Fiyatlandırma için Cambro Müşteri temsilciniz ile görüşünüz.

Veya önceden baskısı yapılmış klipslerden isteyin. 4 adede kadar Camrack Basket Tabak Güvenlikli klipsler, sadece kurulum esnasında eklenebilir ve en az bir adet yükselticide kullanımı talep edilebilir.

temsilcinize ya da doğrudan Cambro'nun letsgetpersonal@cambro.com adresine gönderebilirsiniz. E-mailinizin konusuna logo ismini yazın ve ad-soyad / firma adı gibi iletişim bilgilerinizi belirtin. **Dosya Boyutları:** %100 üretim ebatlarında, 300dpi çözünürlükte olmalıdır. **Dosya Türü:** Adobe® Illustrator®, Photoshop®. **Dosya formatı:** jpeg, tiff ve eps. Ya da digital tasarımınızı: CAMBRO OZAY - Müşteri Hizmetleri Dikkatine: Gebze Plastikçiler Organize Sanayi Bölgesi 12. Cadde 111. Sokak 41400 Gebze / Kocaeli / Türkiye.

7. Tasarımınızla ilgili sorular için Tel: (49)7022-90-100-0; İrlanda Tel: 1800 509 046; Kuzey İrlanda ve Birleşik Krallık için Tel: 0800 587 0057 ya da Faks: (49)7022-90-100-19.

8. **Numune Onayı**
Onaylanmış numune belgesi, siparişler verilmeden önce Cambro'ya fakslanmalıdır. Bu form her numune ile sağlanmaktadır.

STANDART SICAK MÜHÜR SEMBOLÜ VE/VEYA TANIMI

Adım 1. Wybierz symbol i odpowiednią literę.

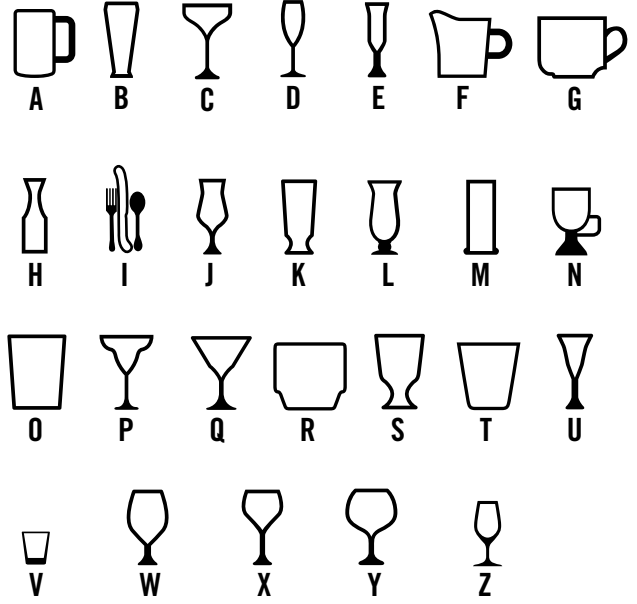

Adım 2. Sözcükleri ve buna karşılık gelen sayıyı seçin. **yalnızca İngilizce.**

- | | | |
|--------------------|--------------------------|---------------------------|
| 1. Beer | 13. Flatware | 25. Rocks (Tumbler Style) |
| 2. Beer Mug | 14. Goblet | 26. Sherry |
| 3. Pilsner | 15. Grande | 27. Shot Glass |
| 4. Brandy | 16. Hi-Ball | 28. Sorbet |
| 5. Champagne | 17. Hurricane | 29. Water (Footed Style) |
| 6. Champagne Flute | 18. Iced Tea | 30. Water (Tumbler Style) |
| 7. Coffee Mug | 19. Irish Coffee | 31. White Wine |
| 8. Collins | 20. Juice | 32. Wine |
| 9. Cordial | 21. Margarita | 33. Red Wine |
| 10. Creamer | 22. Martini | 34. Port |
| 11. Cup | 23. Old Fashion | |
| 12. Decanter | 24. Rocks (Footed Style) | |

KİŞİSELLEŞTİRME SEÇENEKLERİ SICAK BASKI



ÖZEL LOGO VE/VEYA YAZI



STANDART SEMBOL VE AÇIKLAMASI



YALNIZCA STANDART SEMBOL



YALNIZCA STANDART AÇIKLAMA

CAMRACK® BASKETLER İÇİN TANIMLAMA ETİKETLERİ

- Sektörün tek 4'ü 1 arada bardak yıkama sistemi envanter yönetimini hızlandırır ve kolaylaştırır.
- ABS'den yapılmış olan bu kliplerin kırılması neredeyse imkansız olup, ticari bulaşık makinelerinin yüksek ısısına dayanacak şekilde tasarlanmıştır.
- Mevcut rafları atmak ya da kalem, bant veya duvar plakalarıyla etiketlemek yerine ekonomik ve sürdürülebilir bir çözüm.



HAZIR BASILMIŞ KLIPLER (6'lı paketler halinde gelir) Fiyatlandırma için Cambro Müşteri temsilciniz ile görüşünüz.

KOD		KOD		KOD	
	Beer	CECBE6000		Goblet	CECG06000
	Beer Mug	CECBM6000		Grande	CECGR6000
	Brandy	CECBR6000		Hi-Ball	CECHB6000
	Champagne	CECCH6000		Hurricane	CECHU6000
	Champagne Flute	CECCF6000		Iced Tea	CECIT6000
	Coffee Mug	CECCM6000		Irish Coffee	CECIC6000
	Collins	CECCL6000		Juice	CECJU6000
	Cordial	CECCO6000		Margarita	CECMG6000
	Creamer	CECCR6000		Martini	CECMT6000
	Cup	CECCP6000		Old Fashion	CECOF6000
	Decanter	CECDC6000		Pilsner	CECPI6000
	Flatware	CECFL6000		Red Wine	CECRW6000
				Rocks (Footed Style)	CECRF6000
				Rocks (Tumbler Style)	CECRT6000
				Sherry	CECSH6000
				Shot Glass	CECSG6000
				Sorbit	CECSB6000
				Water (Footed Style)	CECWF6000
				Water (Tumbler Style)	CECWT6000
				White Wine	CECWW6000
				Wine	CECWI6000
				Port	CECPO6000
					CECBL6000 Boş Klip

(Sadece İngilizce Olarak Mevcuttur)

CAMDOLLIES® TAŞIYICILAR



- Saç küvetlerde istiflenmiş herhangi bir şeyi oradan alıp ikram yapılacak yere taşımak için kullanılır.
- İşçilerin kaldırma ve taşıma oranını azaltarak bu esnasında oluşabilecek yaralanma riskini azaltır.
- Oldukça dayanıklı, çökmeyen, çatlamayan, paslanmayan veya kırılmayan özellikteki plastikten yapılmıştır.
- Ağır iş tekerlekleri tüm yüzeylerde kolayca manevra imkânı sağlar.
- Ağır taşıma ihtiyaçları için kulplu ve arka tekerlekleri büyük araçları tercih ediniz.

Renkler: Krem (157), Koyu Kahve(131), Siyah (110), Kayrak Taşı Mavisini (401).
CDR2020, CDR2020H Renkler: Açık Gri (151).

Tekerlek Türü

A: 12,7 cm Tekerlekler: 2 sabit, 2 hareketli, 1 frenli.
B: 7,6 cm Tekerlekler: 4 hareketli, frensiz.
C: 25,4 cm Büyük Arka Tekerlekler, 2 adet 12,7 cm hareketli ön tekerlekler, 1 frenli.
D: 8,9 cm Tekerlekler: 4 adet hareketli, frensiz.

Parsiyel Olarak Sevk Edilebilir: CDR2020, CDR2020H, CD2020, CD1420, CD2028, CD1313, CD1327, CD100, CD160, CD200, CD300, CD400, CD1826PDB, 203OUT & 400STP.

Camdollies Kutu Adedi: 1

*CDR2020H NSF Listeli değildir.

Bulaşık Basketleri İçin

DIŞ ÖLÇÜLER G x D x Y 54,5 x 53 x 18,7 cm
İÇ ÖLÇÜLER G x D 53 x 53 cm

159 kg
KAPASİTE

D
TEKERLEK TÜRÜ



CDR2020

DIŞ ÖLÇÜLER G x D x Y 53 x 64,1 x 92,7 cm
İÇ ÖLÇÜLER G x D 53 x 53 cm

159 kg
KAPASİTE

D
TEKERLEK TÜRÜ



CDR2020H*
Toz boya kaplı tutacak ile.

46 x 66 cm İçin Tepsi ve Tepsi Küvetleri

DIŞ ÖLÇÜLER G x D x Y 50,8 x 80 x 97,2 cm
İÇ ÖLÇÜLER G x D 46 x 66 cm

Kapasite: UPC101

136 kg
KAPASİTE

A
TEKERLEK TÜRÜ



CD1826H

DIŞ ÖLÇÜLER G x D x Y 57 x 57 x 21 cm
İÇ ÖLÇÜLER G x D 51,1 x 51,1 cm

Şunlara da Sahiptir: 500LCD, 350LCD, 250LCD, 1000LCD, UC1000

136 kg
KAPASİTE

B
TEKERLEK TÜRÜ



CD2020

DIŞ ÖLÇÜLER G x D x Y 59,7 x 82,6 x 93 cm
İÇ ÖLÇÜLER G x D 47 x 66 cm

Kapasite: UPC101

136 kg
KAPASİTE

C
TEKERLEK TÜRÜ



CD1826HB

DIŞ ÖLÇÜLER G x D x Y 56,5 x 65,7 x 93,7 cm
İÇ ÖLÇÜLER G x D 51,5 x 51,5 cm

Şunlara da Sahiptir: 250LCD, 350LCD, 500LCD, 1000LCD

159 kg
KAPASİTE

B
TEKERLEK TÜRÜ



CD2020H

Pizza Hamur Kutuları

Ayrıca, Pizza Hamur Kutuları için 167. sayfaya bakınız.

DIŞ ÖLÇÜLER G x D x Y 50,5 x 71 x 26 cm
İÇ ÖLÇÜLER G x D 44,5 x 64,5 cm

Kapasite: DB18263CW, DB18266CW, DB18263P

136 kg
KAPASİTE

A
TEKERLEK TÜRÜ



CD1826PDB
Opsiyonel Kayış
Mevcuttur.

DIŞ ÖLÇÜLER G x D x Y 66,7 x 67,3 x 93 cm
İÇ ÖLÇÜLER G x D 52 x 52,5 cm

Şunlara da Sahiptir: 250LCD, 350LCD, 500LCD

159 kg
KAPASİTE

C
TEKERLEK TÜRÜ



CD2020HB

CAMDOLLİES® TAŞIYICILAR

Camcarriers® ve Camtainers® için

DIŞ ÖLÇÜLER G x D x Y	50 x 73 x 27 cm
İÇ ÖLÇÜLER G x D	44 x 66,5 cm

Kapasite: 100MPC, UPC100, UC250, UC500, 250LCD, 350LCD, 500LCD

136 kg KAPASİTE	A TEKERLEK TÜRÜ
--------------------	--------------------



CD100



DIŞ ÖLÇÜLER G x D x Y	50 x 84 x 92 cm
İÇ ÖLÇÜLER G x D	45 x 67,5 cm

Kapasite: 100MPC, UC250, UC500, 250LCD, 350LCD, 500LCD

159 kg KAPASİTE	A TEKERLEK TÜRÜ
--------------------	--------------------



CD100H



DIŞ ÖLÇÜLER G x D x Y	60 x 83,5 x 93 cm
İÇ ÖLÇÜLER G x D	44,5 x 68 cm

Kapasite: 100MPC, UPC100, UC250, UC500, 250LCD, 350LCD, 500LCD

159 kg KAPASİTE	C TEKERLEK TÜRÜ
--------------------	--------------------



CD100HB



DIŞ ÖLÇÜLER G x D x Y	42 x 62 x 26,5 cm
İÇ ÖLÇÜLER G x D	36 x 56 cm

Kapasite: UPC140, UPC160, UPC180, UPCS140, UPCS160, UPCS180, UPCCS160

136 kg KAPASİTE	A TEKERLEK TÜRÜ
--------------------	--------------------



CD160



DIŞ ÖLÇÜLER G x D x Y	49 x 65 x 26,5 cm
İÇ ÖLÇÜLER G x D	43 x 59 cm

Kapasite: 300MPC, 1318MTC, UC1000, 1000LCD, UPC300, 1318CC

159 kg KAPASİTE	A TEKERLEK TÜRÜ
--------------------	--------------------



CD300



DIŞ ÖLÇÜLER G x D x Y	61 x 89,5 x 93 cm
İÇ ÖLÇÜLER G x D	56 x 72,5 cm

Kapasite: 1826MTC

159 kg KAPASİTE	A TEKERLEK TÜRÜ
--------------------	--------------------



CD1826MTC



DIŞ ÖLÇÜLER G x D x Y	70 x 88,5 x 93,5 cm
İÇ ÖLÇÜLER G x D	55,5 x 72,5 cm

Kapasite: 1826MTC

159 kg KAPASİTE	C TEKERLEK TÜRÜ
--------------------	--------------------



CD1826MTCCHB



DIŞ ÖLÇÜLER G x D x Y	48,5 x 76,5 x 92 cm
İÇ ÖLÇÜLER G x D	43 x 59 cm

Kapasite: 300MPC, 1318MTC, UC1000, 1000LCD, UPC300, 1318CC

159 kg KAPASİTE	A TEKERLEK TÜRÜ
--------------------	--------------------



CD300H



DIŞ ÖLÇÜLER G x D x Y	60 x 76 x 92 cm
İÇ ÖLÇÜLER G x D	44 x 60 cm

Kapasite: 300MPC, 1318MTC, UC1000, 1000LCD, UPC300, 1318CC

159 kg KAPASİTE	C TEKERLEK TÜRÜ
--------------------	--------------------



CD300HB



DIŞ ÖLÇÜLER G x D x Y	53 x 70 x 23 cm
İÇ ÖLÇÜLER G x D	46 x 63,5 cm

Kapasite: UPC400, UPCS400, UPCH400

136 kg KAPASİTE	A TEKERLEK TÜRÜ
--------------------	--------------------



CD400

Opsiyonel Kayış ile Gösterilmiştir.



CAMDOLLIES® TAŞIYICILAR

Süt Kasaları ve #10 Teneke Kutuları için

DIŞ ÖLÇÜLER G x D x Y 41,28 x 55,25 x 21,11 cm

İÇ ÖLÇÜLER G x D 35,24 x 49,05 cm

Kapasite: 35,6 x 48,3 cm Süt Kasaları ve #10 Teneke Kutuları

159 kg
KAPASİTE

B
TEKERLEK TÜRÜ



CD1420



DIŞ ÖLÇÜLER G x D x Y 56,6 x 77 x 21 cm

İÇ ÖLÇÜLER G x D 49,5 x 71 cm

Kapasite: 35,6 x 48,3 cm Süt Kasaları, #10 Teneke Kutuları ve UPC101, 300MPC, UPC400, 100MPC, UPC100, UPC300

159 kg
KAPASİTE

B
TEKERLEK TÜRÜ



CD2028



DIŞ ÖLÇÜLER G x D x Y 41 x 41 x 21 cm

İÇ ÖLÇÜLER G x D 35 x 35 cm

Kapasite: 30 x 30 cm Süt Kasaları

114 kg
KAPASİTE

B
TEKERLEK TÜRÜ



CD1313



DIŞ ÖLÇÜLER G x D x Y 40,6 x 73,7 x 21 cm

İÇ ÖLÇÜLER G x D 34,6 x 67,6 cm

Kapasite: 30 x 30 cm Süt Kasaları ve #10 Teneke Kutuları

136 kg
KAPASİTE

B
TEKERLEK TÜRÜ



CD1327



HİZMET ARABALARI

- 272 kg. ağırlığa kadar yük taşıma.
- Pratik yükleme için geniş yüzey ve kolay manevra için gövdeye monte tutacaklar.
- Tüm modeller, 12,7 cm metal arka korumalı ve dayanıklı tekerlekler ile üretilmiştir.

Renkler: Sütü Kahve (157), Koyu Kahve (131), Siyah (110), Kayrak Taşı Mavisini (401).

Tekerlekler: 12,7 cm, 2 sabit, 2 hareketli, 1 frenli.

Hizmet Arabaları Kutu Adedi: 1

DIŞ ÖLÇÜLER G x D x Y 50 x 81,5 x 98 cm

YÜKLEME PLATFORMU 50 x 75 cm

272 kg
KAPASİTE



2030UT
Krom tutacaklı.
UTHSTP
508 cm Uzun Kayış

DIŞ ÖLÇÜLER G x D x Y 63,2 x 106 x 93,3 cm

YÜKLEME PLATFORMU 60 x 90,5 cm

272 kg
KAPASİTE



2436UTH
UTHSTP
508 cm Uzun Kayış

DIŞ ÖLÇÜLER G x D x Y 63,2 x 106 x 93,3 cm

YÜKLEME PLATFORMU 60 x 90,5 cm

272 kg
KAPASİTE



2436UTHS
2 adet kayış dahildir.

CD400 and CD1826PDB Camdolly Taşıyıcılar için Camdolly® Kayışı

KOD	AÇIKLAMA	DIŞ ÖLÇÜLER
400STP	Kayış	500 cm Uzun

Kutu Adedi: 1



TEPSİ & TABAK TAŞIMA ARABALARI / TEPİSİ & ÇATAL-BIÇAK TAŞIMA ARABALARI

Tepsi & Tabak Taşıma Arabaları

- Açık saklama kompartımanları çok çeşitli tabak ve tepşileri muhafaza eder.
- Çıkarılabilir çatal bıçak istasyonu ile ya da onsuiz kullanma imkânı sunar.
- Kolay temizlenebilen, paslanmaz, soyulmaz ya da aşınmaz polietilen malzemesinden yapılmıştır.
- Dairesel kıvrımlı köşeleri mobilya ve duvarlarınızı çizilmekten korur.
- Kalıplanmış kolları ve 15,2 cm çapındaki sağlam tekerlekleri kolay manevra imkânı sağlar.

Renkler: Siyah (110), Kayrak Taşı Mavisi (401), Sütü Kahve (157), Koyu Kahve (131), Granit Gri (191), Granit Yeşil (192).

15,2 cm Tekerlekler: Tümü hareketli, 2'si frenli.

Vinil Örtüler NSF listesinde değildir.



Çatal-bıçak takımı silindir kutuları ve vinil örtüler TDCR12 ile birlikte gelir.



Sıhhi depolama için vinil örtüyle birlikte gelir. Sadece TDCR12.



TDCR12

KOD	AÇIKLAMA	DIŞ ÖLÇÜLER U x G x Y
TDCR12	Araba & basket kombinasyonu	97 x 58 x 105 cm
TDC2029*	Yalnızca araba	97 x 56,5 x 87
CR12	Yalnızca çatal-bıçak basketi	84 x 58 x 23
FWC56	Çatal-bıçak-kaşık kutusu	G 11,4 x Y 14

Kutu Adedi: 1 FWC56 Kutu Adedi: 12

*TDC2029'un Siyah (110) rengi yoktur.

Tepsi & Çatal-Bıçak Taşıma Arabaları

- Self servis için kullanılan malzeme ve aksesuarların düzenli bir şekilde muhafaza edilmesini sağlar.
- Sekiz adet Camwear® gıda küvetleri çatal, bıçak, kaşık, peçeteler ve bozulmaz baharatların muhafazası için kullanılabilir.
- Koruyucu vinil örtü dâhildir.

Renkler: Siyah (110), Kayrak Taşı Mavisi (401), Sütü Kahve (157), Koyu Kahve (131), Granit Gri (191), Granit Yeşil (192).

15,2 cm Tekerlekler: Tümü hareketli, 2'si frenli.

Vinil Örtüler NSF listesinde değildir.



TC1418

KOD	AÇIKLAMA	KUTU ADEDİ
TC1418	Küvetli araba & vinil örtüsü	1

KOD	DIŞ ÖLÇÜLER U x G x Y	TAŞIMA KAPASİTESİ	MAKSİMUM TEPİSİ EBADI	TEPİSİ KAPASİTESİ
TC1418	82 x 54 x 116 cm	227 kg	36 x 46 cm	2 sıra halinde 180-200 tepsi

Self-servis üst için, Camwear Küvet:

KÜVET SAYISI, ÖLÇÜLERİ	KAPASİTE
4 adet, 1/3 boyut x 10 cm derinlik	100 bıçak, 100 kaşık, 80 çatal tutabilmektedir
4 adet, 1/6 boyut x 10 cm derinlik	Çeşitli çeşnilerden tutabilmektedir



Sağlıklı saklama için vinil örtülerini kullanınız (dahildir).



S-SERİSİ AYARLANABİLİR TABAK TAŞIMA ARABALARI



- Tek bir araba içerisinde tek bir boy tabak veya birkaç farklı boyda tabak taşıma imkânı.
- Ayarlaması kolay kule sütunlar.

ADCS Renkleri: Siyah (110),
Kayrak Taşı Mavisi (401), Alacalı Gri (480),
Koyu Kahve (131).

Tekerlekler: 2 adet 12,7 cm, hareketli ve frenli
ve 2 adet 25,4 cm iz bırakmayan tekerlek.

Vinil Örtüler NSF listesinde değildir.



11,7'den 33 cm'e kadar tabak ve kaseleri tutabilmektedir

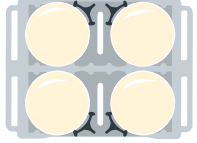

Tabak Boyu: ø 23,5 cm ve 33cm arası
4 Sütun (Her birinde 60 adet)
Toplam Kapasite: 240

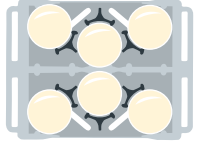

Tabak Boyu: ø 18,42 cm ve 23,5 cm arası
6 Sütun (60 adet)
Toplam Kapasite: 360

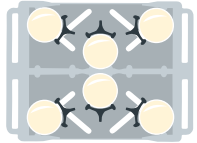

Tabak Boyu: ø 14,6 cm ve 18,42 cm arası
6 Sütun (Her birinde 60 adet)
Toplam Kapasite: 270

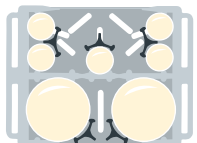

2 Sütun: ø 23,5 cm ve 33 cm arası (Her birinde 60 adet)
5 Sütun: ø 12,6 cm (Her birinde 60 adet)
Toplam Kapasite: 345

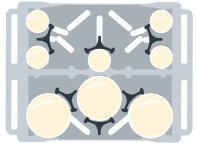

3 Sütun: ø 18,42 cm to 23,5 cm (60 adet)
5 Sütun: ø 11,75 cm (Her birinde 45 adet)
Toplam Kapasite: 405

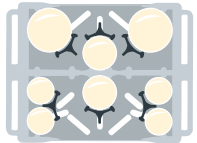

2 Sütun: ø 18,42 cm ve 23,5 cm arası (Her birinde 60 adet)
2 Sütun: ø 14,6 cm ve 18,42 cm arası (Her birinde 45 adet)
4 Sütun: ø 12,6 cm (Her birinde 45 adet)
Toplam Kapasite: 390

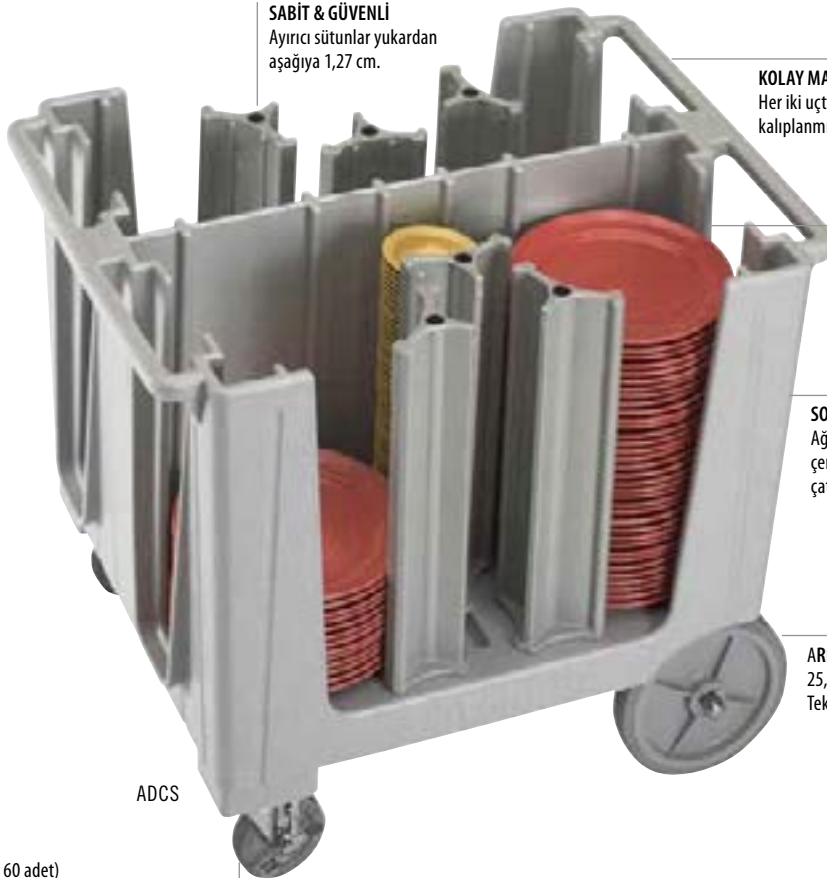

SABİT & GÜVENLİ
Ayırıcı sütunlar yukardan
aşağıya 1,27 cm.

KOLAY MANEVRA
Her iki uçta ergonomik olarak
kalıplanmış tutacaklar.

TAŞIMA KAPASİTESİ
49,5 cm Saklama Sütunları,
her kısımda 45-60 tabak
taşıya bilmektedir.

SON DERECE DAYANIKLI
Ağır iş polietilen yapısı, porselenin
çentiklenmesini engeller. Soyulmaz,
çatlamaz ve paslanmaz özelliktedir.

ARKA TEKERLEKLER
25,4 cm iz bırakmayan
Tekerlekler.

ADCS

ÖN TEKERLEKLER
12,7 cm hareketli
ve frenli.



2 cm'lik çelik arka akslar 227 kg
ağırlığında yükleme kapasitesi sağlar.



Vinil Örtüler, sağlıklı saklama imkânı
için tüm taşıma arabaları ile birlikte
gelmektedir.

KOD	ADCS
AYIRICI SAYISI	6
SÜTUN BAŞINA TABAK	Yaklaşık 45-60
GENEL ÖLÇÜLERİ G x U x Y	73 x 96 x 81 cm
Kutu Adedi: 1	Tabak boyutları 11,7 ile 33 cm arasında değişebilir.

ADC33 AYARLANABİLİR TABAK ARABASI

- Tam olarak ayarlanabilir kule bölmeleriyle sınırsız çok yönlülük.
- Çeşitli şekil ve boydaki tabak, kâse ve tepşiler güvenli bir şekilde depolanabilir.
- Ergonomik, dayanıklı ve manevrası kolay.

ADC33 Renkleri: Koyu Kahve (131), Kayrak Taşı Mavisi (401).

15 cm'lik Tekerlekler: 4 adet frenli ve fırdöndülü ve 1 adet merkezde ve sabit.

Hijyenik vinil örtü dahildir. Örtü NSF listesinde değildir.



ADC33 ünitesi City of Industry, California ABD'den temin edilemez.



11'den 33 cm'e kadar tabak ve kaseleri tutabilmektedir

KOD	ADC33
AYIRICI SAYISI	6
SÜTUN BAŞINA TABAK	Yaklaşık 45-60
GENEL ÖLÇÜLERİ G x U x Y	76,2 x 98,43 x 90,17 cm

Kutu Adedi: 1

Her iki yan duvarda bulunan çıkıntısız ergonomik kulplar, ADC33 ünitesinin az yer kaplamasını ve rahatça kullanılabilmesini sağlar.



ADC33

Ünitenin merkezindeki sabit tekerlek, ünite tam dolu olduğunda dahi manevra işlemlerini son derece kolaylaştırır.

Her köşede 15,24 cm'lik fırdöndülü ve frenli tekerlekler.

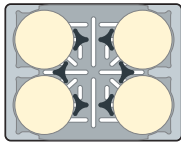

6 Bölme:
4 adet Yuvarlak istif (11-33 cm)

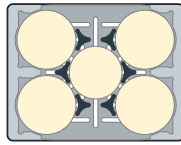

6 Bölme:
4 adet Yuvarlak istif (11-33 cm) +
1 adet Yuvarlak istif (17,5-30 cm)

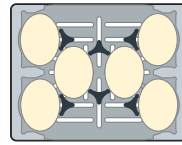

6 Bölme:
6 adet
(20,3-29,2 x 12,7-21,9 cm) Oval istif

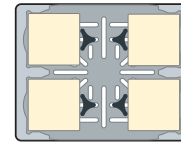

4 Bölme:
4 adet Kare istif (25-28,8 cm)

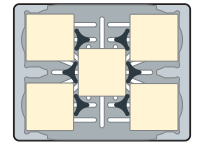

6 Bölme:
5 adet Kare istif (24-27,9 cm)

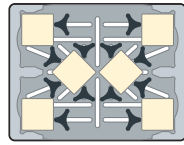

12 Bölme:
6 adet Kare veya
Yuvarlak istif (15,2-20,3 cm)

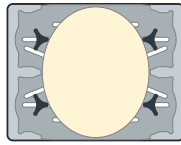

4 Bölme:
1 adet (35-73,6 cm) uzunluk x
(59,9 cm) genişliğe kadar Oval
tepsi istifi

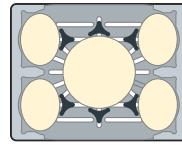

6 Bölme:
4 adet Oval (29,2 x 21,9 cm);
1 adet 40,6 cm Yuvarlak
Tepsi istifi

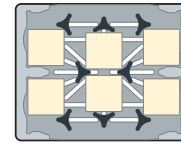

8 Bölme:
6 adet Orta Boy Kare
istifi (20,3 cm)

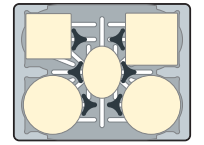

6 Bölme:
2 adet (33,7 cm) Büyük Yuvarlak,
1 adet (25,4 cm) Orta Boy Kare, 1
adet (29,2 cm) Büyük Kare, 1 adet
(29,2 x 21,9 cm) Orta Boy istif

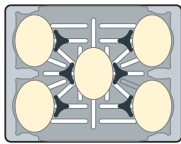

6 Bölme:
5 adet (29,2 x 21,9 cm) Oval istif

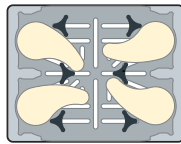

6 Bölme:
4 adet Özel Tabak istifi

VERSA TABAK TAŞIMA ARABALARI™, TABAK TAŞIMA ARABALARI, AYARLANABİLİR TEPSİ & TABAK TAŞIMA ARABALARI



Versa Tabak Taşıma Arabaları

- Güvenli, yüksek saklama kapasiteli alanı ile hem kare hem de dairesel tabakları koruma özelliğine sahiptir.
- Dayanıklı polietilen dış yüzeyi paslanmaz, çatlamaz, çökmez ve soyulmaz özelliktedir.
- Poker çip tarzı kolay tabak çıkartmak için harika bir ulaşım imkânı sunar.
- 2 cm'lik çelik arka akslar 227 kg ağırlığında yükleme kapasitesi sağlar.
- Her iki ucunda yer alan tutacakları kolay taşıma imkânı sağlamaktadır.
- 12,7 cm hareketli ve frenli ön tekerlek ve 25,4 cm iz bırakmayan arka tekerlekler kolay manevra sağlar.
- Montaj Gerektirmez.

Renkler: Siyah (110), Koyu Kahve (131), Alacalı Gri (480).

Tekerlekler: 2 adet 12,7 cm hareketli ve frenli ve 2 adet 25,4 cm İz Bırakmayan Tekerlek.

Vinil Örtü NSF listesinde değildir.

DCS950 U.S. Patent D 603,120S kapsamındadır.
DCS1125 U.S. Patent D 625,894 kapsamındadır.



DCS1125

DCS950

DCS1125 28,6 cm'e kadar 45-60 adet yuvarlak tabaktan oluşan 5 sütun ya da 24,1 cm'e kadar kare tabak taşıyabilmektedir.

DCS950 24,1 cm'e kadar 45-60 adet yuvarlak tabaktan oluşan 5 sütun ya da 20,5 cm'e kadar kare tabaktan oluşan 4-5 sütun taşıyabilmektedir.

Poker Çip Modeli Tabak Taşıma Arabası

- Değerli tabakları korumak ve muhafaza etmek için kullanılır.
- Ayırıcılar, standart poker çip tasarımı şeklinde gövdenin içine kalıplanmıştır.
- Dayanıklı polietilen yapısı ile tabakların çentiklenmesini engeller.
- İki tarafından açık yapısı ile kolay doldurma ve boşaltma imkânı sağlar.
- Dairesel iç ve dış köşeleri ile tabaklarınızı, duvar ve mobilyalarınızı korur.

Renkler: Siyah (110), Kayrak Taşı Mavisi (401), Koyu Kahve (131), Granit Gri (191).

Tekerlekler: 2 adet 12,7 cm hareketli ve frenli ve 2 adet 25,4 cm İz Bırakmayan Tekerlek.

Vinil Örtü NSF listesinde değildir.



DC700



Sihhi plastik örtü, temiz tabak ve tepsileri korumak için ürünle beraber verilir ve kullanımı tavsiye edilir.

Değiştirme örtülerini www.cambro.com adresinde, Cambro Yerleştirme Ürünleri Listesinde bulabilirsiniz.

Ayarlanabilir Tepsi & Tabak Taşıma Arabaları

- Çeşitli tabak ve tepsilerin muhafaza edilmesi için kullanılır.
- İki adet ayarlanabilen ayırıcıları yerleştirerek tabak ve tepsilerin güvenli bir şekilde muhafaza edilmesini sağlar.
- Dayanıklı polietilen yapısı sayesinde, yastık etkisi yaparak tabak ve tepsilerin kırılmasını önler.
- Temizlenmesi kolay, çökmez, paslanmaz, soyulmaz ve kırılmaz özelliktedir.

Renkler: Siyah (110), Kayrak Taşı Mavisi (401), Sütü Kahve (157), Koyu Kahve (131), Granit Gri (191), Granit Yeşil (192).

Tekerlekler: 15,2 cm Tümü hareketli, 2'si frenli.

Maksimum Yükleme Kapasitesi: 227 kg.

Vinil Örtü NSF listesinde değildir.



TDC30



Vinil Örtüler, sağlıklı saklama imkânı için tüm taşıma arabaları ile birlikte gelmektedir.

Versa Tabak Taşıma Arabaları™



KOD	DCS950	DCS1125
TABAK ÖLÇÜSÜ ARALIĞI (YUVARLAK)	21,3 - 24,1 cm	24,4 - 28,6 cm
TABAK ÖLÇÜSÜ ARALIĞI (KARE)	18,4 - 20,5 cm	21,3 - 24,1 cm
ARABA BAŞINA KOLON SAYISI	5 kolon, kolon başına 45-60 adet tabak	4 kolon, kolon başına 45-60 adet tabak
GENEL ÖLÇÜLERİ G x U x Y	69 x 78 x 81 cm	69 x 78 x 81 cm

Kutu Adedi: 1

Vinil kapak, sıhhi saklama amaçları doğrultusunda her bir iki tekerlekli çekicde mevcuttur.

Poker Chip Model Tabak Taşıma Arabaları



KOD	DC575	DC700	DC825
TABAK ÖLÇÜSÜ ARALIĞI	14,6 cm	14,9 - 17,8 cm	18,1 - 21 cm
ARABA BAŞINA KOLON SAYISI	6 kolon, kolon başına 45-60 tabak	6 kolon, kolon başına 45-60 tabak	4 kolon, kolon başına 45-60 tabak
GENEL ÖLÇÜLERİ G x U x Y	83 x 60 x 81 cm	83 x 60 x 81 cm	73 x 60,5 x 81,5 cm

Kutu Adedi: 1

Poker Chip Model Tabak Taşıma Arabaları



KOD	DC1225
TABAK ÖLÇÜSÜ ARALIĞI	28,9 - 31,1 cm
ARABA BAŞINA KOLON SAYISI	4 kolon, kolon başına 45-60 tabak
GENEL ÖLÇÜLERİ G x U x Y	83 x 70 x 81,5 cm

Kutu Adedi: 1

Ayarlanabilir Tepsi & Tabak Taşıma



KOD	TDC30
AYIRICI SAYISI	2
SÜTÜN BAŞINA TABAK	Yaklaşık 45-60 adet
SÜTÜN BAŞINA TEPŞİ	80 Tepşi: 36 x 46 cm
GENEL ÖLÇÜLERİ	59 x 99 x 88 cm
İÇ ÖLÇÜLERİ G x D	78,7 x 46 cm (bölücüsüz)

Kutu Adedi: 1

CAMBOX® TAŞIMA KUTULARI



Regal (ABS)



KOD	1120CBR	1520CBR
AÇIKLAMA	Dört bölmeli sofa takımı kutusu	Cambox taşıma kutusu
ÖLÇÜLER G x U x Y	28,9 x 52 x 9,5 cm	38,9 x 50,6 x 12,5 cm

Kutu Adedi: 12 Renkler: Siyah (110), Koyu Kahve (131).



KOD	21155CBR	21157CBR	1722CBR
AÇIKLAMA	Cambox taşıma kutusu	Cambox taşıma kutusu	Cambox taşıma kutusu
ÖLÇÜLER G x U x Y	38,7 x 51,4 x 12,5 cm (tutacaklar dahil)	38,6 x 51,2 x 17,6 cm	42,9 x 55,6 x 12,1 cm

Kutu Adedi: 12 Renkler: Siyah (110), Koyu Kahve (131).



Polietilen



KOD	415CBP	912CBP	1120CBP	1520CBP i 1520CBPF*
AÇIKLAMA	Sofra takımı kutusu	Hizmet kutuları	Dört bölmeli sofa takımı kutusu	Cambox taşıma kutusu
ÖLÇÜLER G x U x Y	11,3 x 36 x 10,3 cm	23 x 30,6 x 13 cm	28,9 x 52 x 9,5 cm	38,9 x 50,6 x 12,5 cm

Kutu Adedi: 12 Renkler: Siyah (110), Koyu Kahve (131), Açık Gri (180). *1520CBPF modeli şu an geçerli olan 1520CBP modeli ile iç yüzeyinin düz olması dışında diğer.



KOD	1621CBP	21155CBP	21157CBP	1722CBP
AÇIKLAMA	Cambox taşıma kutusu	Cambox taşıma kutusu	Cambox taşıma kutusu	Cambox taşıma kutusu
ÖLÇÜLER G x U x Y	39,7 x 52 x 12,4 cm	38,7 x 51,4 x 12,5 cm (tutacaklar dahil)	38,6 x 51,2 x 17,6 cm	42,9 x 55,6 x 12,1 cm

Kutu Adedi: 12 Renkler: Siyah (110), Koyu Kahve (131), Açık Gri (180).

Kutu Kapağı



KOD	1520BCBP	1722BCBP	2115BCBP	2115CBP
UYUMLU OLDUKLARI	1520CBP	1722CBR, 1722CBP	21155CBP, 21157CBP	2115CBR, 21157CBR
ÖLÇÜLER G x U	40,6 x 52 cm	44 x 56,8 cm	39,4 x 52 cm	39,4 x 52 cm

Kutu Adedi: 12 Renk: Beyaz (148).



KD SERVİS ARABALARI VE KD HİZMET ARABALARI

- Taşınabilir, dayanıklı ve ekonomik servis arabaları.
- Ray ve hafif-dokulu polipropilen raflar içeriği yerinde tutar.
- Alüminyum yükselticiler sabitlik sağlar.
- Taşıma masraflarını minimize etmek için de-monte olarak sevk edilir.
- Kurulumu kolaydır.

Araba ve Raf Panel Set Renkleri: Siyah (110), Alacalı Gri (480).

Çöp Konteynerleri ve Çatal-Bıçak Kapları Renk: Siyah (110).



BC340KD rafların her biri bir tam boy bulaşık basketi veya iki adet standart hizmet kutusu taşıyabilmektedir.

Opsiyonel raf panelleri üç tarafını kapatmak için kurulum esnasında eklenebilir.

Dört kat toz boya kaplı geniş çelik tekerlekler sessiz ve kolay taşıma sağlar.



Raylar içeriği yerinde tutar.

Güçlü alüminyum yükselticiler.

BC340KD

Dayanıklı, lekeye dirençli yüzeyi kolay temizlik imkânı sağlar.



StoreSafe
STORE FRESH

Tek bir rafın üzerinde opsiyonel raf panelleri ile gösterilmiştir.

KOD	BC331KD	BC340KD
AÇIKLAMA	Servis arabası	Büyük hizmet arabası
TEKERLEK ÇAPI / TİPİ	10,2 cm, 4 hareketli, frensiz	12,7 cm, 4 hareketli, frensiz
GENEL ÖLÇÜLER U x D x Y	83,5 x 41 x 96,5 cm	101,5 x 54 x 95 cm
RAF ÇAPI U x D x Y	62 x 40 x 30 cm	80 x 52 x 29,8 cm
YÜKLEME KAPASİTESİ	136 kg	180 kg

Kutu Adedi: 1

Opsiyonel Aksesuarlar



KOD	BC331KDTC	BC331KDSH	BC340KDP
AÇIKLAMA	30 L çöp konteyneri	9,5 L çatal – bıçak kutusu	Tek kat raf panel seti (yalnızca BC340KD için)
ÖLÇÜLER G x U	33 x 24 x 56 cm	33 x 24 x 18,5 cm	80,3 x 45 x 29,8 cm

Kutu Adedi: 1

SERVİS ARABALARI

- Çok amaçlı kullanılabilen, dayanıklı ve güvenilir tezgâhlar.
- Masaların kurulumu esnasında veya masaların toplanması esnasında kullanım için idealdir.
- Tek parça polietilenden yapılmış olup kalıplı kulpları ve rafları mevcuttur.
- Kenarları açık ya da kapalı olan seçenekler mevcuttur.

Renkler: Siyah (110), Kayrak Taşı Mavis (401), Koyu Kahve (131), Sütü Kahve (157), Granit Gri (191).

BC225, BC2254S, BC11TC ve BC1115SH parsiyel olarak sevk edilebilir.



Açık Arabalar



KOD	BC225	BC2254S	BC235
TEKERLEK ÇAP / TİPİ	7,6 cm, 2 sabit, 2 hareketli, 1 frenli	7,6 cm, 4 hareketli, 1 frenli	2,7 cm, 2 sabit, 2 hareketli, 1 frenli
GENEL ÖLÇÜLER U x D x Y	71 x 41 x 82 cm	71 x 41 x 82 cm	95 x 55 x 88 cm
RAF ÇAP / U x D x Y	56 x 39,5 x 29 cm	56 x 39,5 x 29 cm	79 x 52 x 29 cm
YÜKLEME KAPASİTESİ	159 kg	159 kg	227 kg

Kutu Adedi: 1



KOD	BC2354S	BC230	BC2304S
TEKERLEK ÇAP / TİPİ	12,7 cm, 4 hareketli, 1 frenli	12,7 cm, 2 sabit, 2 hareketli, 1 frenli	12,7 cm, 4 hareketli, 1 frenli
GENEL ÖLÇÜLER U x D x Y	95 x 55 x 88 cm	84,5 x 51 x 88 cm	84,5 x 51 x 88 cm
RAF ÇAP / U x D x Y	79 x 52 x 29 cm	69 x 49,5 x 29 cm	69 x 49,5 x 29 cm
YÜKLEME KAPASİTESİ	227 kg	227 kg	227 kg

Kutu Adedi: 1

Kapalı Arabalar



KOD	BC330	BC3304S
TEKERLEK ÇAP / TİPİ	12,7 cm, 2 sabit, 2 hareketli, 1 frenli	12,7 cm, 4 hareketli, 1 frenli
GENEL ÖLÇÜLER U x D x Y	84,5 x 51 x 88 cm	84,5 x 51 x 88 cm
RAF ÇAP / U x D x Y	69 x 46,5 x 29 cm	69 x 46,5 x 29 cm
YÜKLEME KAPASİTESİ	227 kg	227 kg

Kutu Adedi: 1

Opsiyonel Aksesuarlar



KOD	BC11TC*	BC1115SH*
AÇIKLAMA	42 L Çöp Konteyneri	6,6 L Çatal – Kaşık Kutusu
ÖLÇÜLER W x D x H	35 x 20,6 x 53,7 cm	36,8 x 15,2 x 13,7 cm

Kutu Adedi: 1 *BC11TC & BC1115SH, KD Servis veya Taşıma Arabalarının uymayacaktır. BC11TC & BC1115SH sadece Siyah (110) ve Koyu Kahverengi (131) renklerde dir.



RAF SİSTEMİ

Tüm Camshelving® SERİSİNİN KİLİT ÖZELLİKLERİ

Camshelving Series Hızlı Başvuru Kılavuzu

Ürün Kodu Başvuru Rehberi

ÜCRETSİZ Camshelving Tasarım Hizmeti

Camshelving Series Toplam Uzunlukları - Hızlı Başvuru Kılavuzu

Camshelving Premium Series

Premium Series Ağırlık Taşıma Çizelgesi

Premium Series Aksesuarlar

Yüksek Yoğunluklu Depo Zemini Ray Sistemi

Camshelving Elements Series

Elements Series Ağırlık Taşıma Çizelgesi

Elements Series Aksesuarlar

Camshelving Basics Plus Series

Basics Plus Series Ağırlık Taşıma Çizelgesi

Basics Plus Series Aksesuarlar

Camshelving Duvar Rafları Ve Storesafe® Raf Yükselticileri

Alt Raf Panyol Ayakları

Ömür Boyu Raf



DEPOLAMANIN YENİ TANIMI.

Üç ayrı Camshelving® ürün dizisiyle bütün mutfaklar eşit yaratılır! Maliyet tasarrufunu, mevcut alanın verimli kullanımını, hijyeni, yiyecek güvenliğini ve işlevselliği azamiye yükseltmek, büyüklüğü veya bütçesi ne olursa olsun her yiyecek servisi işletmesinin hakkıdır. Yiyecek servisi işletmecilerinin organizasyonu en uygun şekilde yapmalarına, yiyecek güvenliğini desteklemelerine, işçilikten daha fazla tasarruf etmelerine, stok yönetimini basitleştirmelerine, yiyecek israfını azaltmalarına ve yenileme maliyetlerini ortadan kaldırmalarına yardım eden Camshelving depolama sistemleriyle bütün bunlar mümkündür.



Yiyeceklerin güvenli bir şekilde ele alınmasını temin eden Cambro depolama ve taşıma ürünleri.



BİLEŞENLER

NSF International'ın hijyen ve temizlenebilirlik ölçütlerine uygun ürünler.



Technischer Überwachungs-Verein tarafından onaylanmış ürünleri tescil eder. (Teknik Denetleme Birliği)



HACCP ilkelerine uyulmasına yardım eden ürünler.



Yiyecek ürünleri için uygundur



Bulaşık Makinesinde Yıkabilir



Kadmiyum içermeyen ürünler



Geri dönüşebilir polipropilen



Camshelving, aşağıdaki ABD Patentleri kapsamındadır:

D498,664 S, D508,646 S, D512,867 S, D623,929 S, D624,764 S, D648,582 S, D630,935 S, D648,159 S, D651,433 S, D648,160 S, D697,391 S, D727,715 S, D728,347 S, D728,348 S, D707,994 S, D739,989 S, D663,912 S, D736,488 S, D739,989 S, D760,519 S, US 6,981,454B2

camguard
ANTIMICROBIAL SHELF PLATES

Küf, mantar ve bakteri büyümesini engellemek üzere raf plakalarına kalıcı olarak kalıplanan antimikrobiyal koruma.

CAMSHELVING®

TÜM CAMSHELIVING SERİSİNİN KİLİT ÖZELLİKLERİ

Pas ve Korozyon İçermez

Pas ve korozyona karşı ömür boyu garantiyle desteklenen Camshelving depolama sistemleri, bozulan rafları yenileme veya değiştirmeye ilişkin zahmet ve masrafları ortadan kaldırır. "Ömür Boyu Raf"ı sadece Cambro sunar.



Birden Fazla Ortamda Kullanılabilir

Camshelving depolama sistemleri bütün aşırı koşullardaki depolama uygulamalarına ve sıcaklıklarına dayanacak şekilde tasarlanmıştır — sudan, kimyasallardan, tuzdan, yiyeceklerden kaynaklanan asitlerden ve nemden etkilenmez. Camshelving sistemleri her yere monte edilebilir ve asla paslanmaz.

-38°C İLE 88°C

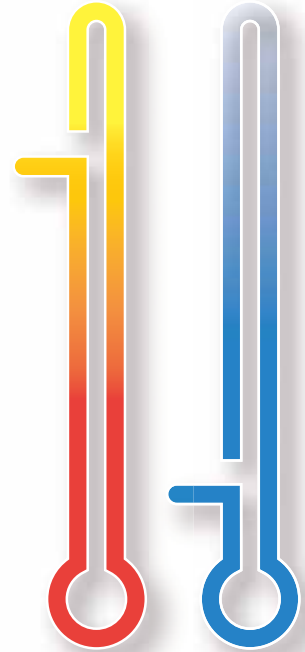

Maksimum Alan Kullanımı

Bileşenler, dar alanlarda bile depolama alanını azamiye yükseltecek şekilde düşünülerek tasarlanmıştır.

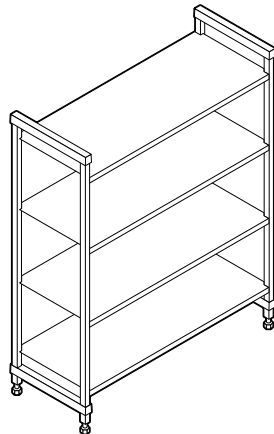

Başlama Ünitesi



Başlama Ünitesi + Ek Ünite

Ortak Ayak Kullanımı

Yer paradır. Raf üniteleri birbirine bağlanacak şekilde tasarlanmış olup, ağırlık taşıma kapasitesinden taviz vermeden kullanılabilir depolama yerini azamiye yükseltir.

PREMIUM series

ELEMENTS series

New!

BASICS PLUS series

Temizlemesi Kolay

Rafları temizlemek büyük çaplı bir faaliyet olmamalıdır. Gerek her günkü, gerekse isterse planlanmış temizleme işleri, depolama alanını veya normal günlük faaliyetlerini aksatmadan çabukça ve kolayca yapılabilir.



Ayarlaması Kolay

Her raf, ürün ve depolama ihtiyaçları değiştiğinde, depolanacak çeşitli ürünleri ve paketleri barındıracak şekilde kolayca ve bağımsız olarak ayarlanabilir.

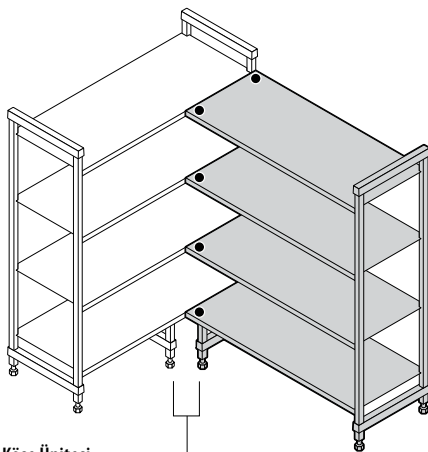

Köşe Ünitesi
Başlama Ünitesi + Ek ünite; raf başına 1 set Köşe Konnektörü ve 2 Destek Standı içerir.

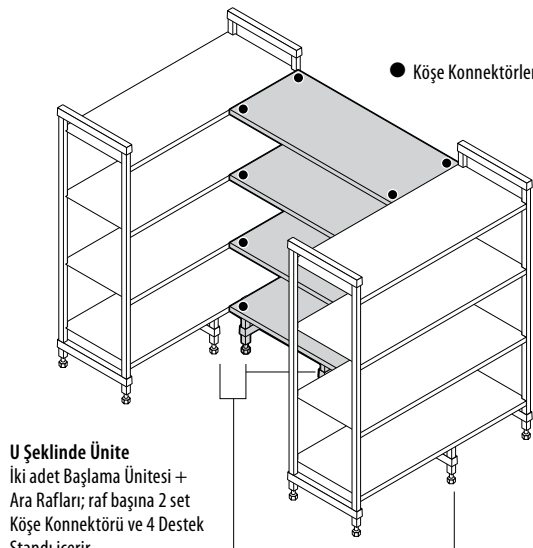

U Şeklinde Ünite
İki adet Başlama Ünitesi + Ara Rafları; raf başına 2 set Köşe Konnektörü ve 4 Destek Standı içerir.

● Köşe Konnektörleri

Köşede Raf Alanı

Kullanılmayan yerleri, köşe konnektörleri kullanarak sürekli, kolay erişimli depolama alanlarına dönüştürün.

CAMSHELVING® SERİSİ HIZLI BAŞVURU KILAVUZU

Cambro, ticari yiyecek servisi işletmelerinin zorlu taleplerine dayanabilecek paslanmaz, korozyona uğramaz ve hijyenik raf sistemleri sunar. "Ömür Boyu Raf"ı sadece Cambro sunar.



camguard
ANTIMICROBIAL SHELF PLATES

PREMIUM series

Depolama Alanları	Ağır ürünlerin sürekli olarak yüklenip boşaltılmasını içeren yüksek hacimli yiyecek servisi işletmeleri. Sık sık ve/veya günde birden fazla mal teslimi. Islak Depolama - Buzhaneler, ve - Soğuk Odalar, Bulaşık Yıkama Alanları Kuru Depolama - Dökme Yiyecekler, Yemek Tedarik Ekipmanları, Porselen/Tabak-Çanak, Örtüler, Promosyon Malzemeleri.
Önerilen Sektörler	Oteller ve Gazinolar, Restoranlar, Hızlı Servis Restoranları, Okullar, Yüksek Okullar ve Üniversiteler, Sağlık Hizmeti, Askeri, Kongre Merkezleri/Stadyumlar, Yolcu Gemileri, Yemek Servisi ve Şölen Merkezleri, Kurumsal Yemek, Marketler.
Ürün Malzemesi	Ayak ve taşıyıcı traverslerin içi çelikten yapılmış olup, dış yüzeyleri pürüzsüz polipropilen ile kaplanmıştır. En ağır yükleme taleplerine karşı koyacak kadar üstün mukavemetli ve dayanıklıdır.
Montaj	Traversler gecme dişlerine kolayca oturarak montaj kolaylığı sunar.
Ağırlık Taşıma Kapasitesi (Permium 680 - 1280 mm uzunluğa göre) (Elements 610 - 1220 mm uzunluğa göre) (Basics Plus 765 - 1220 mm uzunluğa göre)	Sabit Ünite: Raf başına 200 kg, ünite başına 800 kg. Hareketli Ünite: Ünite başına 340 kg. Köşe Ünitesi ve U Şeklinde Ünite: Raf başına 180 kg, ünite başına 810 kg.
Pas ve Korozyona Karşı Ömür Boyu Garanti	Raf Plakaları, Direkler ve Traversler
Raf Uzunlukları	680, 780, 880, 980, 1080, 1180, 1280, 1380, 1480, 1580, 1680, 1780 mm
Raf Derinlikleri	300, 400, 500, 600 mm
Direk Yükseklikleri	Sabit: 1700, 1800, 2140 mm Hareketli: 1790 mm (tekerlekler dahil)
Hareketli Üniteler	EVET
Yüksek Yoğunluklu Depo Zemini Ray Sistemi	EVET
Alt Raf Taşıyıcı Stand	EVET
Raf Korkulukları	EVET
Dikey Kurutma ve Depolama Ünitesi (Tepsi / Kesme Tahtası / Kapaklar)	EVET
Kubbe Kurutma ve Depolama Beşiği	HAYIR
Açılı Kurutma ve Depolama Beşiği	EVET
Raf Bölmesi (Dar Nesne Depolama)	EVET
Raf Bölme Çubuğu (Yiyecek Kapları veya Yiyecek Kutuları için)	EVET
Tek Raflı Güvenlik Kafesi	EVET
Tam Çevrili Güvenlik Kafesi	EVET



camguard
ANTIMICROBIAL SHELF PLATES



ELEMENTS series

BASICS PLUS series

Orta düzey ila ağır ürünlerin sürekli olarak yüklenip boşaltılmasını içeren yüksek hacimli yiyecek servisi işletmeleri. Haftada 5-7 kere mal teslimi.
Islak Depolama - Buzhaneler, ve - Soğuk Odalar, Bulaşık Yıkama Alanları
Kuru Depolama - Dökme Yiyecekler, Yemek Tedarik Ekipmanları, Porselen/Tabak-Çanak, Örtüler, Promosyon Malzemeleri.

Hafif ila orta düzeyde ürünlerin sürekli olarak yüklenip boşaltılmasını içeren orta hacimli yiyecek servisi işletmeleri. Haftada 2-5 kere mal teslimi.
Islak Depolama - Buzhaneler, ve - Soğuk Odalar, Bulaşık Yıkama Alanları
Kuru Depolama - Dökme Yiyecekler, Yemek Tedarik Ekipmanları, Örtüler, Promosyon Malzemeleri, ve tek kullanımlık.

Oteller ve Gazinolar, Restoranlar, Hızlı Servis Restoranları, Okullar, Yüksek Okullar ve Üniversiteler, Sağlık Hizmeti, Askeri, Kongre Merkezleri/Stadyumlar, Yolcu Gemileri, Yemek Servisi ve Şölen Merkezleri, Kurumsal Yemek, Marketler.

Oteller ve Gazinolar, Restoranlar, Hızlı Servis Restoranları, Okullar, Yüksek Okullar ve Üniversiteler, Sağlık Hizmeti, Kongre Merkezleri/Stadyumlar, Yemek Servisi ve Şölen Merkezleri, Kurumsal Yemek, Marketler, ve Kafeler.

Ayak ve taşıyıcı traverslerin, hafif olmanın yanı sıra şiddetli yüklemeye koşullarına karşı koyabilecek kadar güçlü olan, çığır açan bir kompozit malzemeden yapılmıştır.

Ayak ve taşıyıcı traverslerin, Elements Serisindeki aynı çığır açan kompozit malzemeden yapılmıştır. İnce tasarımı hafif olmakla birlikte, çeşitli depolama koşullarına karşı koyabilecek kadar dayanıklı ve güçlüdür.

Montajı kolaydır.

Montajı kolaydır.

Sabit Ünite: Raf başına 363 kg, ünite başına 907 kg.
Hareketli Ünite: Ünite başına 340 kg.
Köşe Ünitesi ve U Şeklinde Ünite: Raf başına 185 kg, ünite başına 820 kg.

Sabit Ünite: Raf başına 190 kg, ünite başına 800 kg.
Köşe Ünitesi ve U Şeklinde Ünite: Raf başına 134 kg, ünite başına 590 kg.

Raf Plakaları, Direkler ve Traversler

Raf Plakaları, Direkler ve Traversler

610, 765, 915, 1070, 1220, 1375, 1525, 1830 mm

765, 915, 1070, 1220, 1375, 1525, 1830 mm

360, 460, 540, 610 mm

360, 460, 540, 610 mm

Sabit: 1630, 1830, 2140 mm
Hareketli: 1778, 1980 mm (tekerlekler dahil)

Sabit: 1630, 1830, 2140 mm

EYET

HAYIR

HAYIR

HAYIR

EYET

EYET

EYET

HAYIR

EYET

EYET

EYET

HAYIR

EYET

EYET

EYET

EYET

EYET

HAYIR

EYET

EYET

EYET

EYET

ÜRÜN KODU BAŞVURU REHBERİ

Cambro'nun ürün kodları basit olduğu için gerekli ünite türünü veya aksesuarı belirlemek kolaydır. Kod numaraları 3 kısımdan oluşur.

1. **Ön Ek** – Raf sistemi marka ve türünün yanı sıra seçilen ünite türünü tanımlar.
2. **Boyutlar** – Derinlik, uzunluk ve yüksekliği belirtir.
3. **Ek** – Rafların tür ve adedini belirtir.

Komple Üniteler

MP Camshelving® Premium Series

- MPU Sabit Başlangıç Ünitesi
MPA Sabit Ek Ünite

MPMU Hareketli Üniteleri

MPHU Yüksek Yoğunluklu Hareketli Üniteler

E Camshelving Elements Series

- ESU Sabit Başlangıç Ünitesi
EA Sabit Ek Ünite
EMU Hareketli Üniteleri

CB Camshelving Basics Plus Series

- CBU Sabit Başlangıç Ünitesi
CBA Sabit Ek Ünite

ÖN EK BOYUTLAR EK
MPU 41117 V4PKG
D U Y

Camshelving Premium Başlama Ünitesi 40 D x 110 U x 170 Y cm ile 4 adet Delikli Raf için kod örneği.

V4 4 Delikli Raf

V5 5 Delikli Raf

S4 4 Düz Raf

S5 5 Düz Raf

VS4 3 Delikli Raf + 1 Düz Raf

VS5 4 Delikli Raf + 1 Düz Raf

V4PKG* 4 Delikli Raf

V5PKG* 5 Delikli Raf

S4PKG* 4 Düz Raf

VS4PKG* 3 Delikli Raf + 1 Düz Raf

*Sadece Premium Series.

ÖN EK BOYUTLAR EK
CBU 18 36 64 V4
D U H

Camshelving Basics Plus Başlama Ünitesi 18"D x 36"L x 64"H (46 D x 91 U x 163 Y cm) ile 4 adet Delikli Raf için kod örneği.

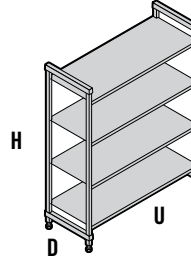

Ayak Kitleri ve Raf Kitleri

MP Camshelving® Premium Series

- MPSK Sabit Raf Kitleri
MPPK Sabit Ayak Kitleri
MPMPK Hareketli Ayak Kitleri

E Camshelving Elements Series

- ESK Sabit Raf Kitleri
EPK Sabit Ayak Kitleri
EMSK Hareketli Raf Kitleri
EMPK Hareketli Ayak Kitleri

CB Camshelving Basics Plus Series

- CBSK Sabit Raf Kitleri
CBPK Sabit Ayak Kitleri

ÖN EK BOYUTLAR EK
MPSK 40110 V1
D U

Bir koli içinde bir adet Camshelving Premium Sabit Delikli Raf Kiti 40 D x 110 U cm için kod örneği.

V1 1 Delikli Raf

S1 1 Düz Raf

V4 4 Delikli Raf

V5 5 Delikli Raf

S4 4 Düz Raf

S5 5 Düz Raf

VS4* 3 Delikli Raf + 1 Düz Raf

VS5* 4 Delikli Raf + 1 Düz Raf

*Sadece Elements ve Basics Plus Series.

ÖN EK BOYUTLAR EK
CPSK 18 36 V1
D U

Bir koli içinde bir adet Camshelving Basics Plus Sabit Delikli Raf Kiti 18"D x 36"L (46 D x 91 U cm) için kod örneği.

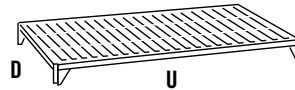

Aksesuarlar

Aksesuar 1'den fazla raf ürün dizisinde kullanılıyorsa kod CS ile başlar.

Aksesuar sadece tek bir raf ürün dizisinde kullanılıyorsa kod o ürün dizisinin ön ekiyle başlar.

Örneğin: Köşe Konektörleri:

- a. MPCC1 = Camshelving Premium Köşe Bağlantı Seti
- b. ECC1 = Camshelving Elements Köşe Bağlantı Seti
- c. CBCC1 = Camshelving Basics Plus Köşe Bağlantı Seti

ÜCRETSİZ CAMSHELVING® TASARIM HİZMETİ

Patentli bir raf tasarım programı kullanarak özel raf tasarım hizmeti sunmaktadır.

Yer tahsisi, işletimsel akış ve düzenleme güçlükleri, doğru ürün sayesinde kolayca ele alınabilir. Kullanılabilir depolama alanı, asgari sayıda üniteyle azamiye yükseltilir.

Gerekli bilgiler alındıktan sonra uzman raf danışmanlarımız tarafından yerleşim planı için odaya/alana göre maddeler halinde ürün listesini de

içeren 2 boyutlu ve 3 boyutlu öneriler hazırlanır. Teklifler, oda

sayısına ve tasarım karmaşıklığına bağlı olarak 24-48 mesai saati

içinde tamamlanır ve eposta ile gönderilir.

Sizin için mükemmel depolama çözümünü hazırlama olanağını bize vereceğinizi umarız.

Camshelving danışmanlarımızdan biriyle irtibat kurmak üzere bugün arayınız veya

eposta gönderiniz.

Eposta: shelving@cambro.com veya

ÜCRETSİZ TEL: (877) 737-0663.

Çok Basit! Başlamak İçin Lütfen Aşağıdaki Bilgileri Veriniz:

- Projenin Adı
- Depolama Odasının Türü (dondurucu / soğutucu)
- Oda(lar)ın Boyutları (U x G x Y)
- Kapı Boşluğu / Giriş Boşluğu Yer ve Boyutları
- Engeller (kondansatör / borular)
- Ek Tercihler / Gereklilikler

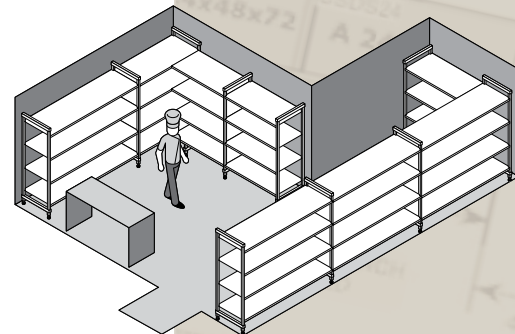
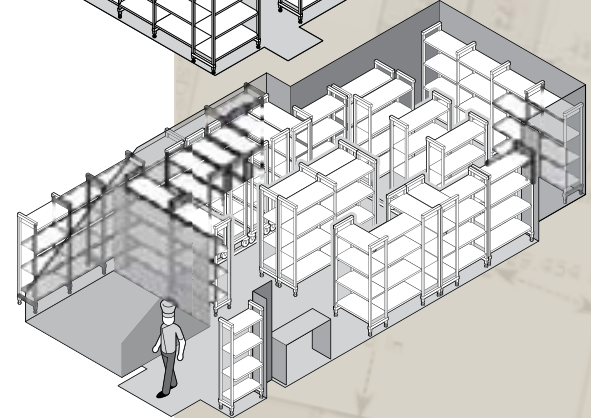
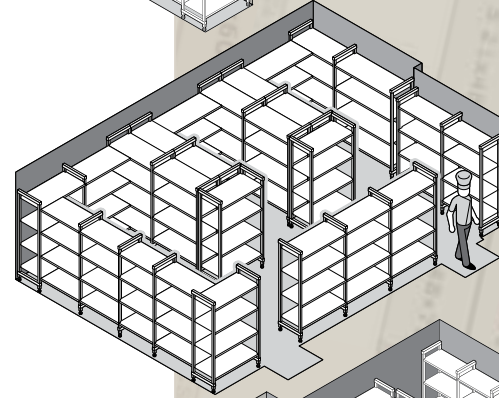
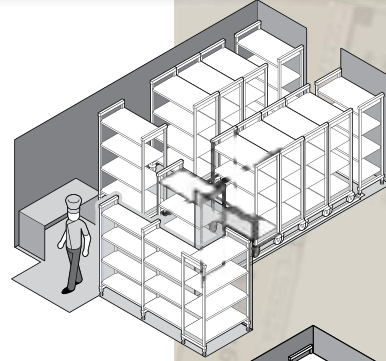
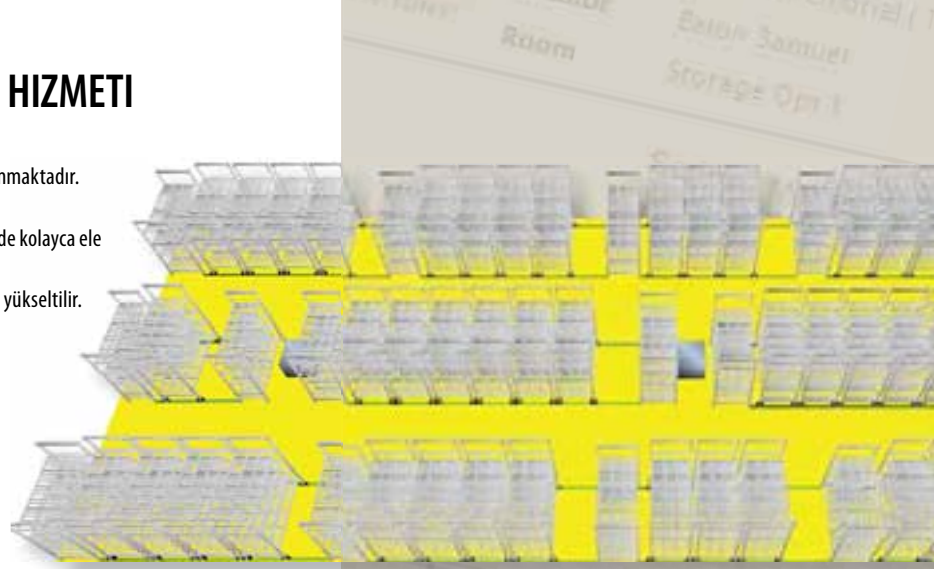

CAMSHELVING® SERIES TOPLAM UZUNLUKLARI – HIZLI BAŞVURU KILAVUZU

Düz Ünite: Başlama Ünitesi + Paylaşılan Ayaklı Ek Ünite

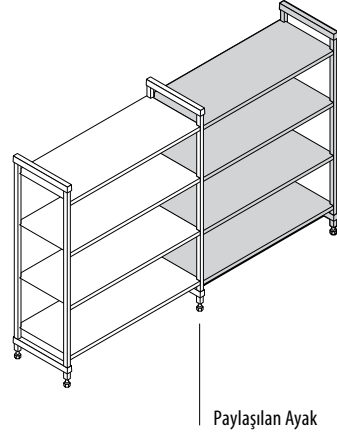
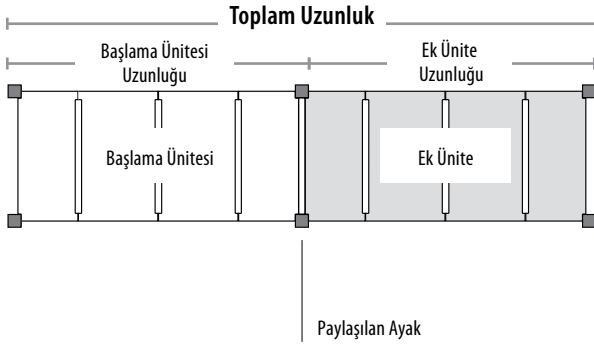

Köşe Ünitesi: Başlama Ünitesi + Köşe Konektörlü Ekleme Ünitesi

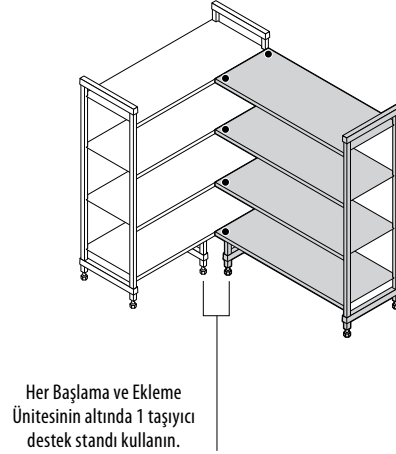
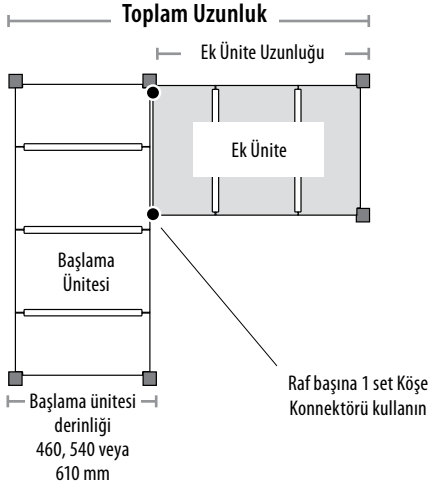

U Şeklinde Ünite: İki Başlama Ünitesi + Köşe Konektörlü Ara Rafları

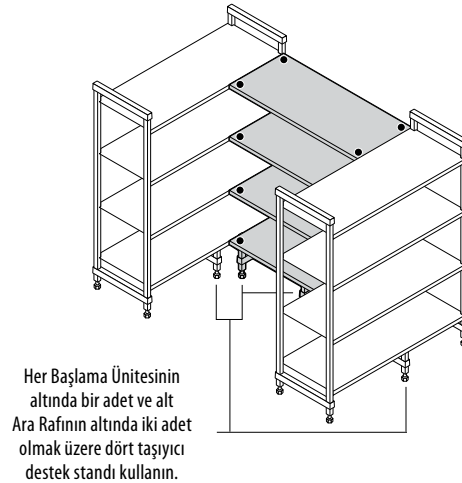
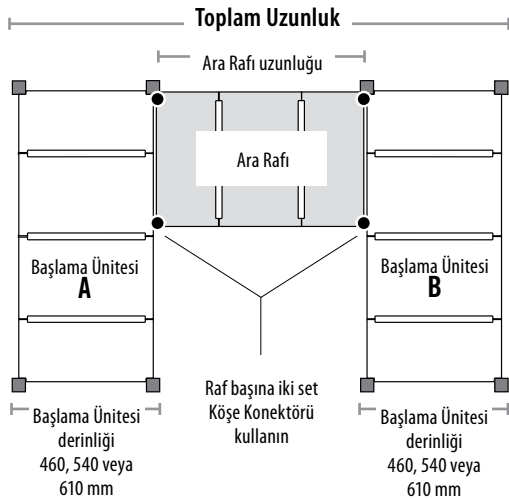

Düz Ünite: Başlama Ünitesi + Paylaşılan Ayaklı Ek Ünite

PREMIUM SERIES					ELEMENTS SERIES			BASICS PLUS SERIES		
BAŞLAMA VE EKLEME ÜNİTESİ	BAŞLAMA ÜNİTESİ FİİLİ UZUNLUĞU	+	EK ÜNİTE FİİLİ UZUNLUĞU	=	TOPLAM UZUNLUK	BAŞLAMA ÜNİTESİ FİİLİ UZUNLUĞU	+	EK ÜNİTE FİİLİ UZUNLUĞU	=	TOPLAM UZUNLUK
600 mm	680 mm	+	635 mm	=	1315 mm	610 mm	+	559 mm	=	1169 mm
700	780	+	735	=	1515	765	+	712	=	1477
800	880	+	835	=	1715	915	+	864	=	1779
900	980	+	935	=	1915	1070	+	1016	=	2086
1000	1080	+	1035	=	2115	1220	+	1169	=	2389
1100	1180	+	1135	=	2315	1375	+	1321	=	2696
1200	1280	+	1235	=	2515	1525	+	1474	=	2999
1300	1380	+	1335	=	2715	1830	+	1778	=	3608
1400	1480	+	1435	=	2915					
1500	1580	+	1535	=	3115					
1600	1680	+	1635	=	3315					
1700	1780	+	1735	=	3515					

Köşe Ünitesi: Başlama Ünitesi + Köşe Konektörlü Ek Ünite

PREMIUM SERIES				PREMIUM SERIES			PREMIUM SERIES			
EK ÜNİTE	EK ÜNİTE FİİLİ UZUNLUĞU	+	BAŞLAMA ÜNİTESİ DERİNLİĞİ	=	TOPLAM UZUNLUK	EK ÜNİTE FİİLİ UZUNLUĞU	+	BAŞLAMA ÜNİTESİ DERİNLİĞİ	=	TOPLAM UZUNLUK
600 mm	655 mm	+	400 mm	=	1035 mm	655 mm	+	500 mm	=	1155 mm
700	755	+	400	=	1135	755	+	500	=	1255
800	855	+	400	=	1235	855	+	500	=	1355
900	955	+	400	=	1335	955	+	500	=	1455
1000	1055	+	400	=	1435	1055	+	500	=	1555
1100	1155	+	400	=	1535	1155	+	500	=	1655
1200	1255	+	400	=	1635	1255	+	500	=	1755
ELEMENTS / BASICS PLUS SERIES				ELEMENTS / BASICS PLUS SERIES			ELEMENTS / BASICS PLUS SERIES			
610	585	+	*458	=	1045	585	+	*534	=	1119
765	737	+	458	=	1200	737	+	534	=	1271
915	889	+	458	=	1350	889	+	534	=	1423
1070	1042	+	458	=	1505	1042	+	534	=	1576
1220	1194	+	458	=	1655	1194	+	534	=	1728

610 mm ünite Camshelving Basics Plus Serisinde bulunmaz.

*Fili derinliği.

U Şeklinde Ünite: İki Başlama Ünitesi + Köşe Konektörlü Ara Rafları

PREMIUM SERIES				PREMIUM SERIES			PREMIUM SERIES			
RAF PLAKA UZUNLUĞU	ARA RAFI FİİLİ UZUNLUĞU	+	400 MM BAŞLAMA ÜNİTESİ A+B DERİNLİĞİ	=	TOPLAM UZUNLUK	ARA RAFI FİİLİ UZUNLUĞU	+	500 MM BAŞLAMA ÜNİTESİ A+B DERİNLİĞİ	=	TOPLAM UZUNLUK
800 mm	830 mm	+	800 mm	=	1630 mm	830 mm	+	1000 mm	=	1830 mm
900	930	+	800	=	1730	930	+	1000	=	1930
1000	1030	+	800	=	1830	1030	+	1000	=	2030
1100	1130	+	800	=	1930	1130	+	1000	=	2130
1200	1230	+	800	=	2030	1230	+	1000	=	2230
ELEMENTS / BASICS PLUS SERIES				ELEMENTS / BASICS PLUS SERIES			ELEMENTS / BASICS PLUS SERIES			
915 mm	864 mm	+	*915 mm	=	1779 mm	864 mm	+	*1067 mm	=	1931 mm
1070	1016	+	915	=	1931	1016	+	1067	=	2083
1220	1169	+	915	=	2084	1169	+	1067	=	2236

*Fili derinliği.

CAMSHELVING® PREMIUM series

NEDEN PREMIUM SEÇMELİ??

Sık sık mal teslim alan ve sürekli olarak ürün yükleyen ve boşaltan yüksek hacimli yiyecek servisi işletmelerinde dengeli, mukavemetli ve hijyenik depolamadan asla taviz verilmemelidir. Premium Serisi tasarlanmış olduğunu işi yapar – en kaba işlemlere maruz kalan en ağır ürünleri her ortamda tutar ve temizlemesi ve ayarlaması en kolay olan sistemdir.

Sadece Cambro European Logistics (CEL) Almanya'dan ve Cambro Özay Türkiye'den temin edilebilir.



Her Ortamda

-38°C İLE 88°C

Sabit

Yüksek Yoğunluk

Hareketli

camguard®

ANTIMICROBIAL SHELF PLATES



BİLEŞENLER

Direkleri, Traversler, Raf Plakaları, Panyol Ayakları Eyer, Ara Bağlantılar, Köşe Konektörleri, Sismik Ayak, Duvara Sabitleştirme Mesnedi, Tanımlama Etiketleri, Tek Raflı Güvenlik Kafesi, Kızaklı Tepsi Kasası, Raf Korkulukları, Raf Bölme Çubukları, Yüksek Yoğunluklu Tam Ray ve Uzatma Kitleri NSF Listesine dahil değildir.

depolama ihtiyacı
AĞIR

her gün
mal teslimi
SIK SIK

CAMSHELVING® PREMIUM SERIES
SABİT ÜNİTE BOYUTLARI

HAREKETLİ ÜNİTE BOYUTLARI

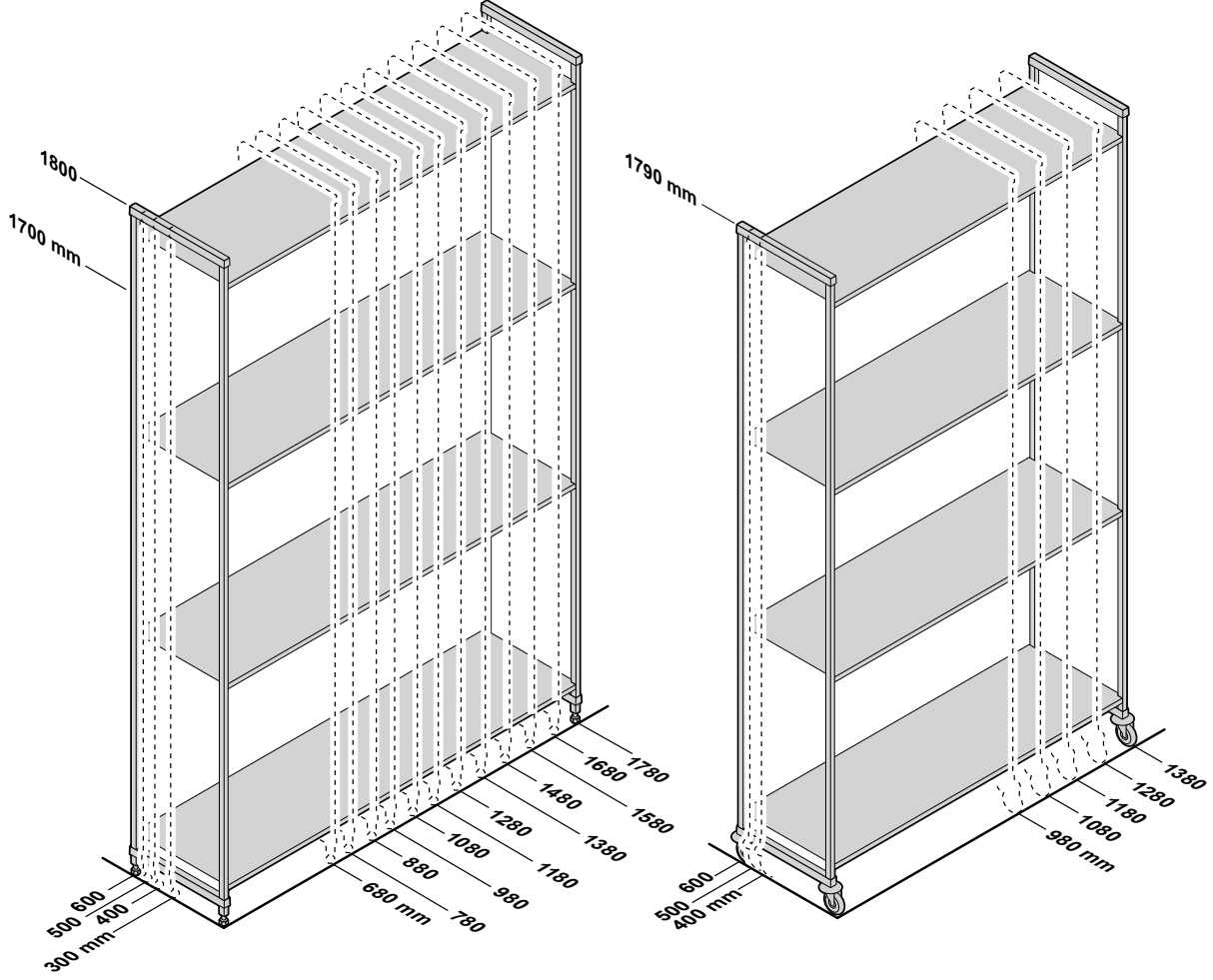

PREMIUM SERIES AĞIRLIK TAŞIMA ÇİZELGESİ

Ağırlık tüm raf boyunca düzgün şekilde dağıtılmalıdır.

		RAF UZUNLUKLARI 680 – 1280 MM	RAF UZUNLUKLARI 1380 – 1780 MM
TEK ÜNİTE	Sadece ünite	800 kg (TUV)	600 kg (TUV)
	Sadece rafın	200 (TUV)	150 (TUV)
	Ünite taşıyıcı destek standı*	980	740
	Alt rafın taşıyıcı destek standı*	380	290
KÖŞE ÜNİTE ile 2 taşıyıcı destek standı gerekir	Sadece ünite	810	—
	Sadece rafın	180	—
	Alt rafın taşıyıcı destek standı*	270	—
HAREKETLİ ÜNİTE	Sadece ünite**	340	—

**Tekerleklerin ağırlık taşıma kapasitesi nedeniyle, Hareketli Ünitenin tamamı üzerindeki azami ağırlık yükü 340 kg'dır.



TUV SERTİFİKASYONU AĞIRLIK
TAŞIMA KAPASİTESİ

*Taşıyıcı Destek standları denge ekler ve sadece alt rafın ağırlık taşıma kapasitesini artırır. 1380 mm ve daha uzun Başlama Üniteleri, tüm Köşe Üniteleri, U şeklindeki Üniteler ve daha ağır yüklerle kullanılacak üniteler için önemle önerilir. (sayfa 96'e bakın).

CAMSHELVING® PREMIUM SERIES

Başlangıç Ünitesi, Ek Ünite ve Hareketli Ünite

Bu üniteler sipariş verme sürecini kolaylaştırır ve montaj sırasında zaman ve işçilikten tasarruf sağlar. Üniteler tek bir kutu içinde komple gönderilir. Direk kitleri fabrikada önceden monte edilmiş olup montaj yerinde kurulumu hızlandırır.

Sadece Cambro European Logistics (CEL)
Almanya'dan ve Cambro Özyay Türkiye'den
temin edilebilir.



4 Rafı Delikli Başlangıç ve Ek Üniteler

Başlama üniteleri 2 direk kiti ve
4 raf kiti içerir.

Ek Üniteler 1 direk kiti ve
4 raf kiti içerir.

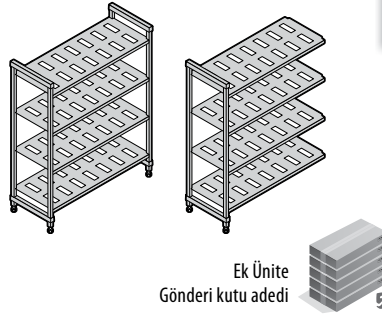

YÜKSEKLİK	DERİNLİKLER	UZUNLUKLAR	
2	4	12	
1700 mm	300 mm	680 mm	1280 mm
1800	400	780	1380
	500	880	1480
	600	980	1580
		1080	1680
		1180	1780

4 Rafı Düz Başlangıç ve Ek Üniteler

Başlama üniteleri 2 direk kiti ve
4 raf kiti içerir.

Ek Üniteler 1 direk kiti ve
4 raf kiti içerir.

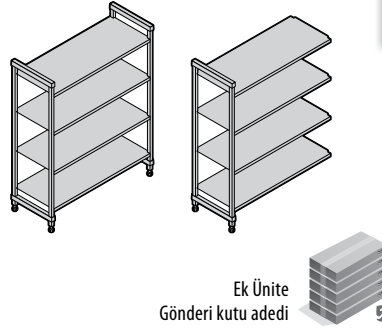

YÜKSEKLİK	DERİNLİKLER	UZUNLUKLAR	
2	4	12	
1700 mm	300 mm	680 mm	1280 mm
1800	400	780	1380
	500	880	1480
	600	980	1580
		1080	1680
		1180	1780

4 Rafı Delikli ve Düz Başlangıç ve Ek Üniteler (3 adet delikli + 1 adet düz)

Başlama üniteleri 2 direk kiti ve
4 raf kiti içerir.

Ek Üniteler 1 direk kiti ve
4 raf kiti içerir.

Suyun/temizleme solüsyonlarının
depolanan ürünlere sıçramasını önlemek
için düz rafı alta monte edin. Alt raflarda
depolanan ürünü soğutucu içinde
yoğunlaşan nemden korumak için düz rafı
üste monte edin.

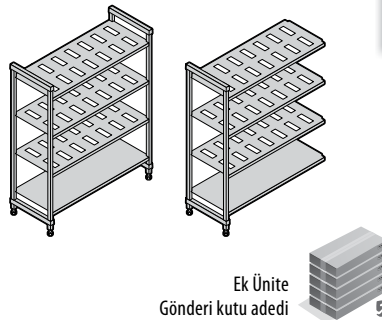

YÜKSEKLİK	DERİNLİKLER	UZUNLUKLAR	
2	4	12	
1700 mm	300 mm	680 mm	1280 mm
1800	400	780	1380
	500	880	1480
	600	980	1580
		1080	1680
		1180	1780

5 Rafly Delikli Bařlangıç ve Ek Üniteler

Başlama üniteleri 2 direk kiti ve
4 raf kiti içerir.

Ek Üniteler 1 direk kiti ve
4 raf kiti içerir.

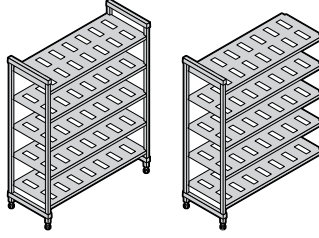

Ek Ünite
Gönderi kutu adedi



Başlangıç Ünitesi
Gönderi kutu adedi

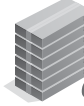

YÜKSEKLİK	DERİNLİKLER	UZUNLUKLAR	
2	4	12	
1700 mm	300 mm	680 mm	1280 mm
1800	400	780	1380
	500	880	1480
	600	980	1580
		1080	1680
		1180	1780

4 Rafly Delikli veya Düz Hareketli Üniteler

Hareketli başlama üniteleri 2 adet hareketli
direk kiti, 4 adet delikli veya düz raf kiti ve 4
adet tam kilitlenir firdöndülü tekerlek içerir.

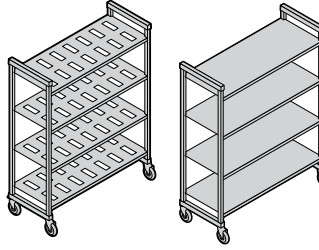

Gönderi kutu adedi



YÜKSEKLİK*	DERİNLİKLER	UZUNLUKLAR
1	3	5
1790 mm	400 mm	980 mm
	500	1080
	600	1180
*127 mm'lik tekerlekler içerir.		1280
		1380

kodunu tarayın



Ürün bilgileri, montaj videoları ve tasarım yerleşim planları veya Camshelving
Teknik Özelliklerini ve Fiyat Listesini görmek veya indirmek için
www.cambro.com/camshelving adresindeki Camshelving web sitesine bakınız.



PREMIUM
SERIES

V4PKG

4 KATLI ÜNİTELER - IZGARALI RAF

1700
mm
YÜKSEKLİK

Başlangıç üniteleri 2 ayak kiti ve 4 raf kiti içerir. Üniteler 6 kutu içinde komple gönderilir. Ek üniteler 1 ayak kiti ve 4 raf kiti içerir. Üniteler 5 kutu içinde komple gönderilir.

Başlangıç Ünitesi

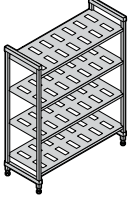

400 mm
DERİNLİKLER

Ek Ünite

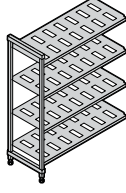

KOD	ÖLÇÜLER D x U x Y
MPU4617V4PKG	400 x 680 x 1700 mm
MPU4717V4PKG	400 x 780 x 1700
MPU4817V4PKG	400 x 880 x 1700
MPU4917V4PKG	400 x 980 x 1700
MPU41017V4PKG	400 x 1080 x 1700
MPU41117V4PKG	400 x 1180 x 1700
MPU41217V4PKG	400 x 1280 x 1700
MPU41317V4PKG	400 x 1380 x 1700
MPU41417V4PKG	400 x 1480 x 1700
MPU41517V4PKG	400 x 1580 x 1700
MPU41617V4PKG	400 x 1680 x 1700
MPU41717V4PKG	400 x 1780 x 1700

KOD	ÖLÇÜLER D x U x Y
MPA4617V4PKG	400 x 635 x 1700 mm
MPA4717V4PKG	400 x 735 x 1700
MPA4817V4PKG	400 x 835 x 1700
MPA4917V4PKG	400 x 935 x 1700
MPA41017V4PKG	400 x 1035 x 1700
MPA41117V4PKG	400 x 1135 x 1700
MPA41217V4PKG	400 x 1235 x 1700
MPA41317V4PKG	400 x 1335 x 1700
MPA41417V4PKG	400 x 1435 x 1700
MPA41517V4PKG	400 x 1535 x 1700
MPA41617V4PKG	400 x 1635 x 1700
MPA41717V4PKG	400 x 1735 x 1700

500 mm DERİNLİKLER

MPU5617V4PKG	500 x 680 x 1700 mm
MPU5717V4PKG	500 x 780 x 1700
MPU5817V4PKG	500 x 880 x 1700
MPU5917V4PKG	500 x 980 x 1700
MPU51017V4PKG	500 x 1080 x 1700
MPU51117V4PKG	500 x 1180 x 1700
MPU51217V4PKG	500 x 1280 x 1700
MPU51317V4PKG	500 x 1380 x 1700
MPU51417V4PKG	500 x 1480 x 1700
MPU51517V4PKG	500 x 1580 x 1700
MPU51617V4PKG	500 x 1680 x 1700
MPU51717V4PKG	500 x 1780 x 1700

MPA5617V4PKG	500 x 635 x 1700 mm
MPA5717V4PKG	500 x 735 x 1700
MPA5817V4PKG	500 x 835 x 1700
MPA5917V4PKG	500 x 935 x 1700
MPA51017V4PKG	500 x 1035 x 1700
MPA51117V4PKG	500 x 1135 x 1700
MPA51217V4PKG	500 x 1235 x 1700
MPA51317V4PKG	500 x 1335 x 1700
MPA51417V4PKG	500 x 1435 x 1700
MPA51517V4PKG	500 x 1535 x 1700
MPA51617V4PKG	500 x 1635 x 1700
MPA51717V4PKG	500 x 1735 x 1700

600 mm DERİNLİKLER

MPU6617V4PKG	600 x 680 x 1700 mm
MPU6717V4PKG	600 x 780 x 1700
MPU6817V4PKG	600 x 880 x 1700
MPU6917V4PKG	600 x 980 x 1700
MPU61017V4PKG	600 x 1080 x 1700
MPU61117V4PKG	600 x 1180 x 1700
MPU61217V4PKG	600 x 1280 x 1700
MPU61317V4PKG	600 x 1380 x 1700
MPU61417V4PKG	600 x 1480 x 1700
MPU61517V4PKG	600 x 1580 x 1700
MPU61617V4PKG	600 x 1680 x 1700
MPU61717V4PKG	600 x 1780 x 1700

MPA6617V4PKG	600 x 635 x 1700 mm
MPA6717V4PKG	600 x 735 x 1700
MPA6817V4PKG	600 x 835 x 1700
MPA6917V4PKG	600 x 935 x 1700
MPA61017V4PKG	600 x 1035 x 1700
MPA61117V4PKG	600 x 1135 x 1700
MPA61217V4PKG	600 x 1235 x 1700
MPA61317V4PKG	600 x 1335 x 1700
MPA61417V4PKG	600 x 1435 x 1700
MPA61517V4PKG	600 x 1535 x 1700
MPA61617V4PKG	600 x 1635 x 1700
MPA61717V4PKG	600 x 1735 x 1700

Renk: Alacalı Beyaz (490).

PREMIUM
SERIES

V4PKG

4 KATLI ÜNİTELER - IZGARALI RAF

1800
mm
YÜKSEKLİK

Başlangıç üniteleri 2 ayak kiti ve 4 raf kiti içerir. Üniteler 6 kutu içinde komple gönderilir. Ek üniteler 1 ayak kiti ve 4 raf kiti içerir. Üniteler 5 kutu içinde komple gönderilir.

Başlangıç Ünitesi

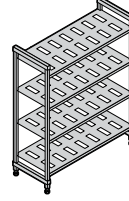

400 mm
DERİNLİKLER

Ek Ünite

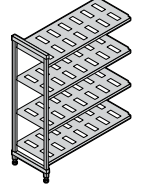

KOD	ÖLÇÜLER D x U x Y
MPU4618V4PKG	400 x 680 x 1800 mm
MPU4718V4PKG	400 x 780 x 1800
MPU4818V4PKG	400 x 880 x 1800
MPU4918V4PKG	400 x 980 x 1800
MPU41018V4PKG	400 x 1080 x 1800
MPU41118V4PKG	400 x 1180 x 1800
MPU41218V4PKG	400 x 1280 x 1800
MPU41318V4PKG	400 x 1380 x 1800
MPU41418V4PKG	400 x 1480 x 1800
MPU41518V4PKG	400 x 1580 x 1800
MPU41618V4PKG	400 x 1680 x 1800
MPU41718V4PKG	400 x 1780 x 1800

KOD	ÖLÇÜLER D x U x Y
MPA4618V4PKG	400 x 635 x 1800 mm
MPA4718V4PKG	400 x 735 x 1800
MPA4818V4PKG	400 x 835 x 1800
MPA4918V4PKG	400 x 935 x 1800
MPA41018V4PKG	400 x 1035 x 1800
MPA41118V4PKG	400 x 1135 x 1800
MPA41218V4PKG	400 x 1235 x 1800
MPA41318V4PKG	400 x 1335 x 1800
MPA41418V4PKG	400 x 1435 x 1800
MPA41518V4PKG	400 x 1535 x 1800
MPA41618V4PKG	400 x 1635 x 1800
MPA41718V4PKG	400 x 1735 x 1800

500 mm DERİNLİKLER

MPU5618V4PKG	500 x 680 x 1800 mm
MPU5718V4PKG	500 x 780 x 1800
MPU5818V4PKG	500 x 880 x 1800
MPU5918V4PKG	500 x 980 x 1800
MPU51018V4PKG	500 x 1080 x 1800
MPU51118V4PKG	500 x 1180 x 1800
MPU51218V4PKG	500 x 1280 x 1800
MPU51318V4PKG	500 x 1380 x 1800
MPU51418V4PKG	500 x 1480 x 1800
MPU51518V4PKG	500 x 1580 x 1800
MPU51618V4PKG	500 x 1680 x 1800
MPU51718V4PKG	500 x 1780 x 1800

MPA5618V4PKG	500 x 635 x 1800 mm
MPA5718V4PKG	500 x 735 x 1800
MPA5818V4PKG	500 x 835 x 1800
MPA5918V4PKG	500 x 935 x 1800
MPA51018V4PKG	500 x 1035 x 1800
MPA51118V4PKG	500 x 1135 x 1800
MPA51218V4PKG	500 x 1235 x 1800
MPA51318V4PKG	500 x 1335 x 1800
MPA51418V4PKG	500 x 1435 x 1800
MPA51518V4PKG	500 x 1535 x 1800
MPA51618V4PKG	500 x 1635 x 1800
MPA51718V4PKG	500 x 1735 x 1800

600 mm DERİNLİKLER

MPU6618V4PKG	600 x 680 x 1800 mm
MPU6718V4PKG	600 x 780 x 1800
MPU6818V4PKG	600 x 880 x 1800
MPU6918V4PKG	600 x 980 x 1800
MPU61018V4PKG	600 x 1080 x 1800
MPU61118V4PKG	600 x 1180 x 1800
MPU61218V4PKG	600 x 1280 x 1800
MPU61318V4PKG	600 x 1380 x 1800
MPU61418V4PKG	600 x 1480 x 1800
MPU61518V4PKG	600 x 1580 x 1800
MPU61618V4PKG	600 x 1680 x 1800
MPU61718V4PKG	600 x 1780 x 1800

MPA6618V4PKG	600 x 635 x 1800
MPA6718V4PKG	600 x 735 x 1800
MPA6818V4PKG	600 x 835 x 1800
MPA6918V4PKG	600 x 935 x 1800
MPA61018V4PKG	600 x 1035 x 1800
MPA61118V4PKG	600 x 1135 x 1800
MPA61218V4PKG	600 x 1235 x 1800
MPA61318V4PKG	600 x 1335 x 1800
MPA61418V4PKG	600 x 1435 x 1800
MPA61518V4PKG	600 x 1535 x 1800
MPA61618V4PKG	600 x 1635 x 1800
MPA61718V4PKG	600 x 1735 x 1800

PREMIUM
SERIES

1800
mm
YÜKSEKLİK

V5PKG 5 KATLI ÜNİTELER - IZGARALI RAF

Başlama üniteleri 2 direk kiti ve 5 raf kiti içerir. Üniteler 7 kutu içinde komple gönderilir. Ek Üniteler 1 direk kiti ve 5 raf kiti içerir. Üniteler 6 kutu içinde komple gönderilir.

Başlangıç Ünitesi

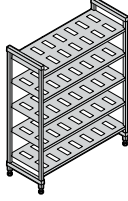

400 mm
DERİNLİKLER

KOD	ÖLÇÜLER D x U x Y
MPU4618V5PKG	400 x 680 x 1800 mm
MPU4718V5PKG	400 x 780 x 1800
MPU4818V5PKG	400 x 880 x 1800
MPU4918V5PKG	400 x 980 x 1800
MPU41018V5PKG	400 x 1080 x 1800
MPU41118V5PKG	400 x 1180 x 1800
MPU41218V5PKG	400 x 1280 x 1800
MPU41318V5PKG	400 x 1380 x 1800
MPU41418V5PKG	400 x 1480 x 1800
MPU41518V5PKG	400 x 1580 x 1800
MPU41618V5PKG	400 x 1680 x 1800
MPU41718V5PKG	400 x 1780 x 1800

500 mm DERİNLİKLER

MPU5618V5PKG	500 x 680 x 1800 mm
MPU5718V5PKG	500 x 780 x 1800
MPU5818V5PKG	500 x 880 x 1800
MPU5918V5PKG	500 x 980 x 1800
MPU51018V5PKG	500 x 1080 x 1800
MPU51118V5PKG	500 x 1180 x 1800
MPU51218V5PKG	500 x 1280 x 1800
MPU51318V5PKG	500 x 1380 x 1800
MPU51418V5PKG	500 x 1480 x 1800
MPU51518V5PKG	500 x 1580 x 1800
MPU51618V5PKG	500 x 1680 x 1800
MPU51718V5PKG	500 x 1780 x 1800

600 mm DERİNLİKLER

MPU6618V5PKG	600 x 680 x 1800 mm
MPU6718V5PKG	600 x 780 x 1800
MPU6818V5PKG	600 x 880 x 1800
MPU6918V5PKG	600 x 980 x 1800
MPU61018V5PKG	600 x 1080 x 1800
MPU61118V5PKG	600 x 1180 x 1800
MPU61218V5PKG	600 x 1280 x 1800
MPU61318V5PKG	600 x 1380 x 1800
MPU61418V5PKG	600 x 1480 x 1800
MPU61518V5PKG	600 x 1580 x 1800
MPU61618V5PKG	600 x 1680 x 1800
MPU61718V5PKG	600 x 1780 x 1800

Renk: Alacalı Beyaz (490).

PREMIUM
SERIES

1790
mm
YÜKSEKLİK

V4PKG 4 KATLI HAREKETLİ ÜNİTELER - IZGARALI RAF

Hareketli başlangıç üniteleri 2 adet hareketli ayak kiti, 4 adet ızgaralı veya düz raf kiti ve 4 adet tam kilitlenir tekerlek içerir. Üniteler 6 kutu içinde komple gönderilir.

Delikli

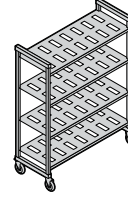

400 mm
DERİNLİKLER

ÖLÇÜLER D x U x Y
400 x 980 x 1790 mm
400 x 1080 x 1790
400 x 1180 x 1790
400 x 1280 x 1790
400 x 1380 x 1790

KOD
MPMU4917V4PKG
MPMU41017V4PKG
MPMU41117V4PKG
MPMU41217V4PKG
MPMU41317V4PKG

Düz

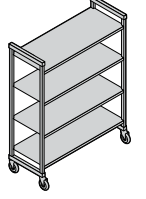

500 mm
DERİNLİKLER

500 x 980 x 1790 mm
500 x 1080 x 1790
500 x 1180 x 1790
500 x 1280 x 1790
500 x 1380 x 1790

MPMU5917V4PKG
MPMU51017V4PKG
MPMU51117V4PKG
MPMU51217V4PKG
MPMU51317V4PKG

MPMU4917S4PKG
MPMU41017S4PKG
MPMU41117S4PKG
MPMU41217S4PKG
MPMU41317S4PKG

600 mm
DERİNLİKLER

600 x 980 x 1790 mm
600 x 1080 x 1790
600 x 1180 x 1790
600 x 1280 x 1790
600 x 1380 x 1790

MPMU6917V4PKG
MPMU61017V4PKG
MPMU61117V4PKG
MPMU61217V4PKG
MPMU61317V4PKG

MPMU6917S4PKG
MPMU61017S4PKG
MPMU61117S4PKG
MPMU61217S4PKG
MPMU61317S4PKG

*127 mm'lik tekerlekler içerir.



CAMSHELVING® PREMIUM SERIES AKSESUARLAR

Alt Raf Taşıyıcı Destek Standları

Sadece alt rafın ağırlık taşıma kapasitesini artırır. Herhangi bir raf uzunluğuna eklenir. 1380 mm ve daha uzun üniteler, tüm köşe üniteleri, U şeklindeki üniteler ve daha ağır yüklerle kullanılacak üniteler için önemle önerilir.

KOD	ÖLÇÜLER D x Y
Taşıyıcı Destek Standı - Kısa	
MPDS30H16	300 x 190 mm
MPDS40H16	400 x 190
MPDS50H16	500 x 190
MPDS60H16	600 x 190
Taşıyıcı Destek Standı Uzun	
MPDS30H30	300 x 289
MPDS40H30	400 x 289
MPDS50H30	500 x 289
MPDS60H30	600 x 289
Kutu Adedi: 1	
Renk: Alacalı Beyaz (490).	

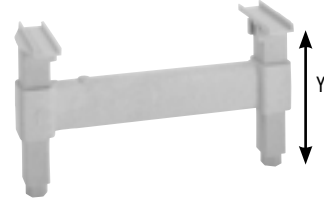

Köşe Konnektörleri

Benzersiz patentli tasarım, raf alanı kullanımının azamiye yükseltilmesini sağlar. Başlangıç ve ek üniteleri köşelerde bağlamak için raf başına 1 set kullanın. 2 başlangıç ünitesi arasında 4 veya 5 ara rafı bağlayın (raf başına 2 set gereklidir). Tek bir set olarak ya da 8 veya 10 setlik paketler halinde sunulur.

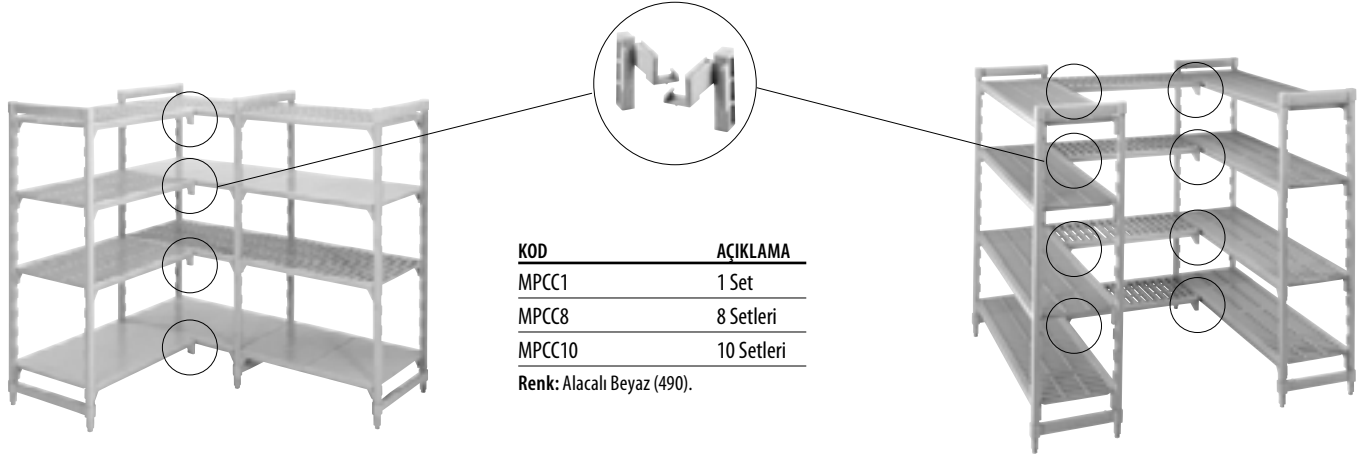

KOD	AÇIKLAMA
MPCC1	1 Set
MPCC8	8 Setleri
MPCC10	10 Setleri
Renk: Alacalı Beyaz (490).	

Tanımlama Etiketleri

Depolanan ürünü açıkça tanımlamak için raf traverslerine takılır. Son derece dayanıklı plastikten yapılmış olup ön panelinde şeffaf bir sürgü içerir. Etiketler dahildir.

KOD	AÇIKLAMA	ÖLÇÜLER U x Y
CSID6	Tanımlama Etiketleri 152 mm	152 x 25 mm
CSID3	Tanımlama Etiketleri 76 mm	76 x 25
Kutu Adedi: 12 Renk: Beyaz/Şeffaf.		



Duvara Sabitleme Aparatı

Sabit raf ünitesini gerekli olan yerlerde ek güvenlik ve denge için duvara tutturmak amacıyla kullanılır. Paslanmaz çelikten yapılmıştır. Vidalar dahil değildir.

KOD	ÖLÇÜLER D x U x Y
CSWF	73 x 238 x 48 mm
Kutu Adedi: 4 Renk: Gümüş (000).	



Delik çapı 1,11 cm.



CAMSHELVING® PREMIUM SERIES AKSESUARLAR

Sismik Ayak

Sabit ünite direklerini gerekli olan yerlerde doğrudan zemine sabitleştirmek için kullanılır. Paslanmaz çelikten yapılmıştır. Cıvatalar dahil değildir.

KOD	ÖLÇÜLER D x U x Y
CSEQ3	102 x 83 x 59 mm
Kutu Adedi: 4	Renk: Gümüş (000).



Delik çapı 1,43 cm.



Birinci Sınıf Tekerlek

Tüm depolama alanları, özellikle soğutucular, dondurucular ve/veya ıslak yerler için idealdir. Son derece dayanıklı, korozyondan etkilenmeyen plastikten yapılmış olup, 127 mm'lik fırdöndülü, iz bırakmayan termoplastik kauçuk tekerlek içerir. Tam kilitlenir fren, hem fırdöndü hareketini hem tekerleği kilitler.

KOD	BOYUT
MPMCWB	127 mm
Kutu Adedi: 2	Renk: Gri (000).



Raf Bölmesi (sadece 600 mm derinliğindeki raf için)

Raflara yerleştirilen ürünleri istifleyin ve ayırın. Son derece dayanıklı ABS plastikten yapılmıştır. Düz veya delikli raflara doğrudan monte edilir. Yerini değiştirmek veya yıkmak için kolayca sökülebilir.

KOD	ÖLÇÜLER D x Y
CSSD248	610 x 203 cm
Kutu Adedi: 1	Renk: Yumuşak Gri (151).



Raf Bölme Çubukları (sadece 600 mm derinliğindeki raf için)

Yemek kapları, kutular ya da tabak kasaları için özel servis veya depolama istasyonu oluşturun. Düz veya açılı bölmeler doğrudan raf traverslerine monte edilir.

KOD	AÇIKLAMA
CSDBA	Raf Bölme Çubukları Açılı
CSDBS	Raf Bölme Çubukları Düz
Kutu Adedi: 4	Renk: Alacalı Gri (480).



CAMSHELVING® PREMIUM SERIES AKSESUARLAR

Raf Korkulukları

Konsol parçalar hızla ve kolayca takılıp sökülebilir. 680 ile 1780 mm arası genişlikte ve 300 ile 600 mm arası derinliğinde raf ünitelerine uyur. Çift çubuk, raftaki malzeme için maksimum güvenliği sağlar. Raf bölücüler ve kurutma rafları ile yeni raylar kullanılabilir. Tüm gıda servisi ihtiyaçlarını karşılamak için 3 veya 4 kenarlı takımlar halinde mevcuttur.

Ray Takımları

KOD	ÖLÇÜLER D x U
Tam Raf Takımları (2 kenar, 2 uç)	
MPR600900	600 x 900 mm
MPR6001000	600 x 1000
MPR6001100	600 x 1100
3/4 Raf Takımları (1 kenar, 2 uç)	
MPR6009003	600 x 900 mm
MPR60010003	600 x 1000
MPR60011003	600 x 1100

Kutu Adedi: 1 Renk: Yumuşak Gri (151).

Raf Rayı takımları tüm derinliklerde ve tüm uzunluklarda mevcuttur. Tam ve 3/4 takımların tüm yelpazesini görmek için Camshelving Ürün Teknik Özelliklerine ve Fiyat Listesine bakın.

Tek Yan Rayları

KOD	UZUNLUKLAR
MPR600S	600 mm
MPR700S	700
MPR800S	800
MPR900S	900
MPR1000S	1000
MPR1100S	1100
MPR1200S	1200
MPR1300S	1300
MPR1400S	1400
MPR1500S	1500
MPR1600S	1600
MPR1700S	1700

Tek Uç Rayları

KOD	DERİNLİK
MPR300E	300 mm
MPR400E	400
MPR500E	500
MPR600E	600

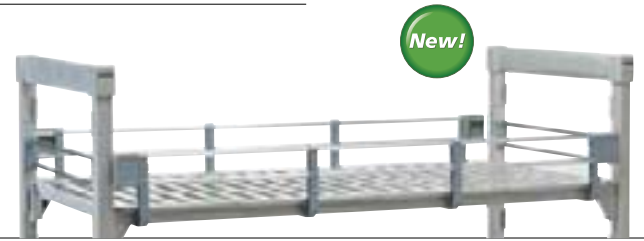

Sürgülü Tepsi Rafları (sadece 600 mm derinliğindeki raf için)

6 adede kadar tam boy (1826) 46 x 66 cm veya 12 adede kadar yarım boy (1318) 32 x 45 cm tepsi veya siniyi tutar. Herhangi bir uzunluktaki delikli raflara 1 veya daha fazla ünite monte edilebilir. Yüksek kaliteli ve hafif alüminyum malzeme,

soğutucularda ve dondurucularda güvenle kullanılabilir. Alüminyum 6463'ten yapılmıştır (6000 serisi).

KOD	ÖLÇÜLER D x U x Y
CSTSR	584 x 517 x 508 mm

Kutu Adedi: 1 Renk: Gümüş (000).

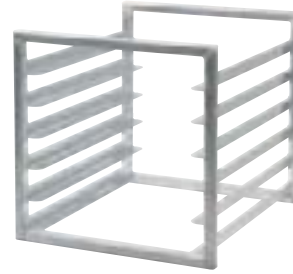

Tam Çevrili Güvenlik Kafesi (sadece 600 mm derinliğindeki raf için)

Değerli ürünleri kilitli kapılar ardında saklayın. Her ortamda kullanılabilen, ağır hizmete uygun 304 paslanmaz çelikten yapılmıştır. Sabit veya hareketli üniteler fabrikada monte edilmiş direk kiti, 2 adet delikli raf, hareketli ünite için 4 adet tam kilitlenir frenli birinci sınıf fırdöndülü tekerlekler ve 1 adet tam çevrili güvenlik kafesiyle komple gönderilir. Montaj gereklidir. Kilit dahil değildir.

Sadece güvenlik kafesi; raf çerçevesi dahil değildir.

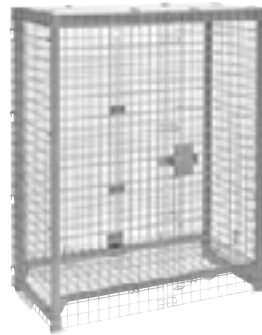

2 adet Delikli Raf Kiti ile standart olarak gelir



KOD	CPFWSC244860	CPU244864SUPKG	CPMU244867SUPKG
AÇIKLAMA	Sadece Tam Çevrili Güvenlik Kafesi	Sabit Tam Çevrili Güvenlik Kafesi	Hareketli Tam Çevrili Güvenlik Kafesi
ÖLÇÜLER D x U x Y	680 x 1276 x 1562 mm	680 x 1276 x 1638 mm	680 x 1276 x 1721 mm
RENK	Gümüş (000)	Alacalı Gri (480)	Alacalı Gri (480)

Kutu Adedi: 1

Sadece ABD'de üretilen Camshelving Premium Serisine uyar. Özel Sipariş Gerektirir. Uluslararası teslim için 10 ila 12 hafta süre tanıyoruz.

Sadece Tam Çevrili Güvenlik Kafesi Gönderi kutu adedi



Tam Çevrili Güvenlik Kafesi Gönderi kutu adedi



CAMSHELVING® PREMIUM SERIES AKSESUARLAR

Tek Rafly Güvenlik Kafesi (sadece 600 mm derinliğindeki raf için)

Değerli ürünleri tek bir raf üzerinde depolayın. Her ortamda kullanılabilen, ağır hizmete uygun 304 paslanmaz çelikten yapılmıştır. Raflar arasında 457 mm yükseklik gerektirir. Sadece delikli raflara monte edilir. Kilit dahil değildir.

KOD	ÖLÇÜLER D x U x Y
CSSC244818	640 x 1080 x 460 mm
Kutu Adedi:1	Renk: Gümüş (000).



Raf Traverseri

Tekli veya çiftli paketler halinde sunulur. Bölme çubukları veya kurutma beşikleri için açık bir raf eklemek amacıyla iki traverser kullanın. Birinci rafın altına tekerlekli ekipman yerleştirirken fazladan destek elde etmek için arka direklere bir adet traverser ekleyin.

UZUNLUKLAR	TEKLI PAKET KOD*	ÇİFTLİ PAKET KOD**
600 mm	MPTR60	—
700	MPTR70	—
800	MPTR80	—
900	MPTR90	MPTR902PK
1000	MPTR100	MPTR1002PK
1100	MPTR110	MPTR1102PK
1200	MPTR120	MPTR1202PK
1300	MPTR130	MPTR1302PK
1400	MPTR140	—
1500	MPTR150	—
1600	MPTR160	—
1700	MPTR170	—

*Kutu Adedi:1 **Kutu Adedi:2
Renk: Alacalı Beyaz (490).

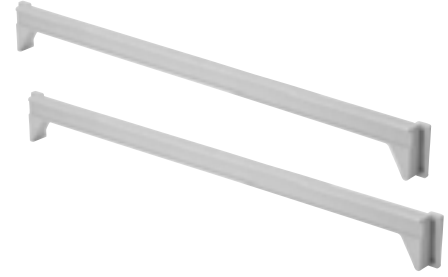

Tepsi Kurutma Ünitesi (sadece 600 mm derinliğindeki raf için)

Modüllerden oluşan 7 yuvalı kasa, tepsileri, sinileri, kesme tahtalarını ve kapakları depolamak için tasarlanmıştır. Doğrudan raf traverserlerine monte edilir. Son derece dayanıklı ABS plastikten yapılmıştır. Tekli veya 3'lü paketler halinde sunulur.

KOD	ÖLÇÜLER D x U x Y	KUTU ADEĐİ
CSDR7	597 x 260 x 95	1
CSDR73	597 x 260 x 95	3

Renk: Yumuşak Gri (151).



Tepsi Kurutma Depolama ve Taşıma Arabası

Ürüne kolay erişim sağlayarak verimli ürün organizasyonu, hijyenik kuruma ve güvenli işlem temin eder.

Üniteler, 2 adet hareketli direk kiti, 6 traverser, 12 veya 15 dikey kurutma beşiği ve tam kilitlerin frenli birinci sınıf firdöndülü tekerleklerle komple gönderilir. Montaj gereklidir.

KOD	ÖLÇÜLER D x U x Y	TAŞIMA KAPASİTESİ
MPMU61117DRPKG	600 x 1180 x 1790 mm	84 Tepsi
MPMU61317DRPKG	600 x 1380 x 1790	105 Tepsi

Renk: Alacalı Beyaz (490).



1180 mm
uzunluğundaki
ünite için gönderi
kutu adedi 10

1380 mm
uzunluğundaki
ünite için gönderi
kutu adedi 11

CAMSHELVING® PREMIUM SERIES AKSESUARLAR

Kubbe Kurutma ve Depolama Beşiği (sadece 540 mm derinliğindeki raf için)

10 adede kadar hasta yemeği taşıma kubbesini veya tabak kapağını dik konumda kurutmak ve güvenli bir şekilde depolamak için kullanılır. Doğrudan raf traverslerine monte edilir. Son derece dayanıklı ABS plastikten yapılmıştır. Tekli veya 5'li paketler halinde sunulur.

KOD	ÖLÇÜLER D x U x Y	KUTU ADEDİ
CSDDC	520 x 415 x 86 mm	1
CSDDC5	520 x 415 x 86	5

Renk: Yumuşak Gri (151).
Sadece ABD'de üretilen Camshelving Premium Serisine uyar. Özel Sipariş Gerekirir. Uluslararası teslim için 10 ila 12 hafta süre tanıyınız.



Kubbe Kurutma ve Depolama Kasası

Ürüne kolay erişim sağlayarak verimli ürün organizasyonu, hijyenik kuruma ve güvenli işlem temin eder.

Üniteler fabrikada monte edilmiş hareketli direk kitleri, 10 travers, 10 kubbe kurutma beşiği ve tam kilitlenir frenli birinci sınıf firdöndülü tekerleklerle komple gönderilir. Montaj gereklidir.

KOD	ÖLÇÜLER D x U x Y	TAŞIMA KAPASİTESİ
CPMU213675DDPKG	540 x 910 x 1910 mm	100 Kubbe

Renk: Alacalı Gri (480).
Camshelving Premium Serisi ABD'de üretilir. Özel Sipariş Gerekirir. Uluslararası teslim için 10 ila 12 hafta süre tanıyınız.



Gönderi kutu adedi

3

Küvet Kurutma ve Depolama Ünitesi (sadece 600 mm derinliğindeki raf için)

Yemek kaplarını ve diğer ticari mutfak eşyasını kurutmak, depolamak ve taşımak için kullanılır. Doğrudan raf traverslerine monte edilir. Son derece dayanıklı ABS plastikten yapılmıştır. Tekli veya 4'lü paketler halinde sunulur.

KOD	ÖLÇÜLER D x U x Y	KUTU ADEDİ
CSDR8	592 x 263 x 160 mm	1
CSDR84	592 x 263 x 160	4

Renk: Yumuşak Gri (151).



Küvet Kurutma ve Depolama Arabası

Ürüne kolay erişim sağlayarak verimli ürün organizasyonu, hijyenik kuruma ve güvenli işlem temin eder.

Üniteler, 2 adet hareketli direk kiti, 8 travers, 16 adet açılı kurutma beşiği ve tam kilitlenir frenli birinci sınıf firdöndülü tekerleklerle komple gönderilir. Montaj gereklidir.

KOD	ÖLÇÜLER D x U x Y	TAŞIMA KAPASİTESİ
MPMU61217PDPKG	600 x 1280 x 1790 mm	128 Palet ve Taban veya 16 GN 1/1 Yemek Kabi

Renk: Alacalı Beyaz (490).



Gönderi kutu adedi

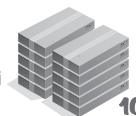

10



SANPELLEGRINO

SANPELLEGRINO

CAMSHELVING® PREMIUM SERIES

Yüksek Yoğunluklu Raylı Depo Tipi Raf Sistemi

Mevcut tüm boşluklarda depolama alanı oluşturarak depolama kapasitesini maksimuma yükseltin. Bu basit sistem, zeminden yükseltilmiş ray sisteminin her iki ucuna monte edilen sabit başlama ünitelerinden ve aralarına monte edilen yüksek yoğunluklu hareketli ünitelerden oluşur. Montajı kolay olan ray sistemi için delmek veya yapıştırmak gerekmez.



Yüksek Yoğunluklu Hareketli Üniteler fabrikada monte edilmiş ayaklar, ızgaralı veya düz raflar ve yüksek yoğunluklu tekerlekler ve tamponlarla sunulur. Tam ray ve uzatma kitleri, gerekli bağlantı elemanlarıyla birlikte komple gönderilir. Sistem için çapa olarak iki ucunda Sabit Başlama Üniteleri gereklidir. Çeşitli seçenekler arasından seçim yapın (sayfa 102-103'e bakın).

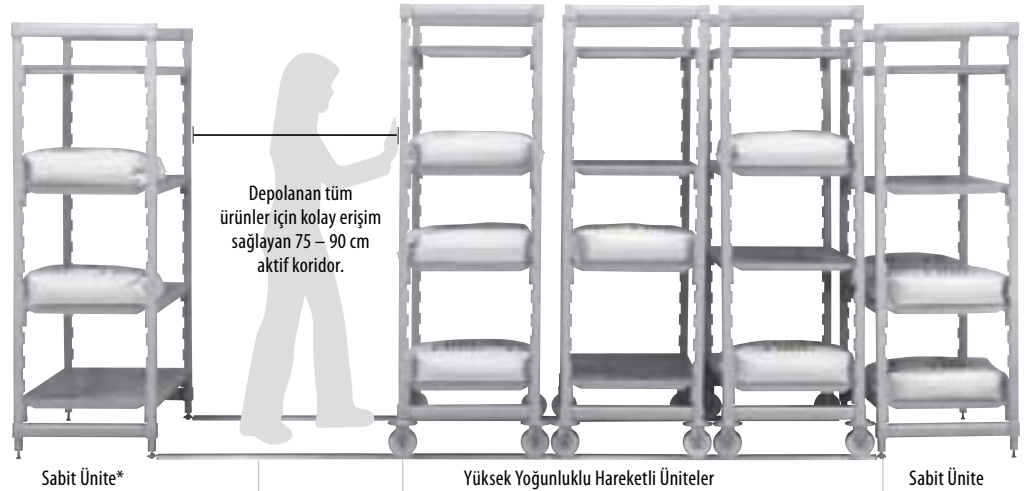

Sadece Cambro European Logistics (CEL) Almanya'dan ve Cambro Özyay Türkiye'den temin edilebilir.

Zeminden Yükseltilmiş Ray, hareketli üniteleri kolayca sürmek için düzgün ve terazili bir yüzey temin eder. Zeminden yükseltilmiş olan ray kir toplamaz ve kolay temizlenir. Alüminyum ray ve paslanmaz çelik bağlantı elemanları paslanmaya karşı dirençlidir.

*Sistemin daha dengeli olmasını temin etmek amacıyla rayın her 4,5 metresinde bir adet sabit ünite kullanılması önerilir.



Yuvalı tekerlekler yükseltilmiş ray üzerinde kolayca ve güvenli bir şekilde yuvarlanırlar.



Yükseltilmiş ray, sistem çapası olarak görev yapan bir sabit ünitenin altına kolayca bağlanır. Cıvata, tutkal veya zeminde delik açmak gerekmez. Kurulumu kolay ve hızlıdır.

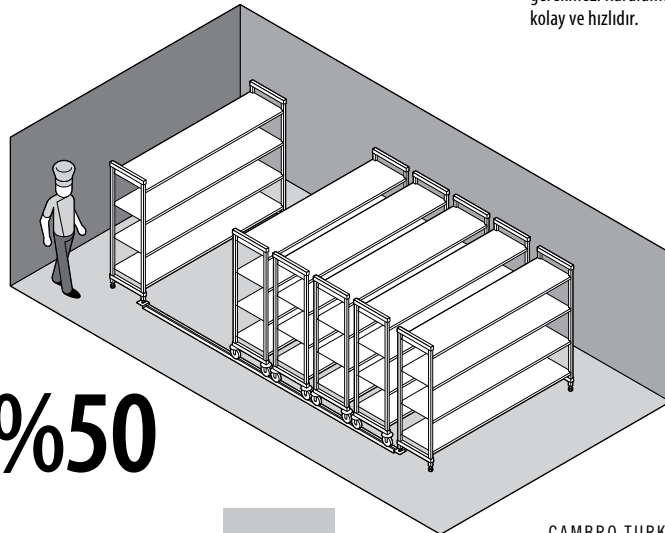
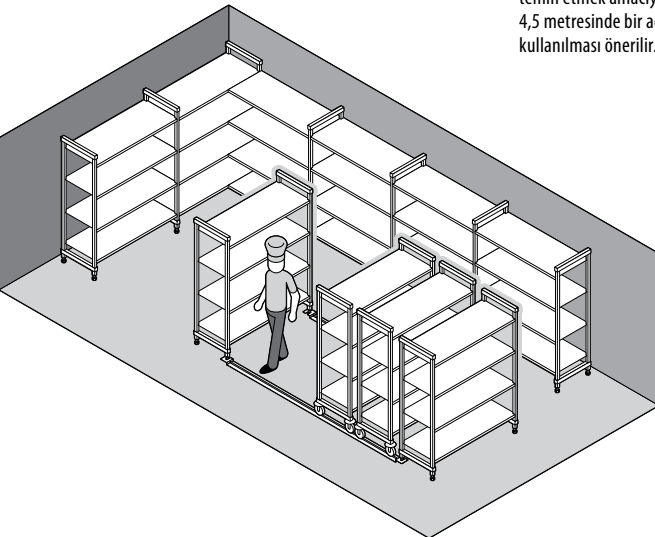

Depolama Kapasitesini %50'ye Kadar Artırabilir

%50

4 Rafly Delikli Yüksek Yoğunluklu Hareketli Başlama Üniteleri

Üniteler 2 adet hareketli direk kiti, 4 adet raf kiti, 4 adet yüksek yoğunluklu tekerlek ve 4 adet yüksek yoğunluklu tampon içerir.

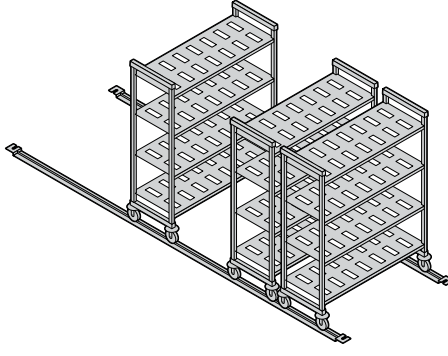

YÜKSEKLİK*	DERİNLİKLER	UZUNLUKLAR
1	2	5
1790 mm	500 mm 600	980 mm 1080 1180 1280 1380

* 127 mm'lik tekerlekler içerir.

Gönderi kutu adedi

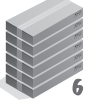

4 Rafly Düz Yüksek Yoğunluklu Hareketli Başlama Üniteleri

Üniteler 2 adet hareketli direk kiti, 4 adet raf kiti, 4 adet yüksek yoğunluklu tekerlek ve 4 adet yüksek yoğunluklu tampon içerir.

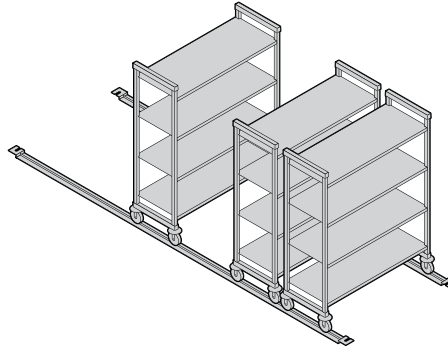

YÜKSEKLİK*	DERİNLİKLER	UZUNLUKLAR
1	2	5
1790 mm	500 mm 600	980 mm 1080 1180 1280 1380

* 127 mm'lik tekerlekler içerir.

Gönderi kutu adedi

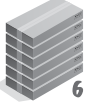

Tam Ray ve Uzatma Kitleri

Alüminyumdan yapılmış olan yükseltilmiş ray kitleri ve ray uzatmaları komple 1 adet kutu içinde gönderilir. Her kit, zemine montajı tamamlamak için gereken tüm paslanmaz çelik bağlantı elemanlarını içerir.

Sistemin daha dengeli olmasını temin etmek amacıyla rayın her 4,6 metresine bir adet sabit başlama ünitesi monte edilmesi önemle önerilir.



Tam Ray UZUNLUKLAR	Ray Uzatma UZUNLUKLAR
3	3
3,05 m	1,38 m
3,66	1,53
4,42	1,83

Gönderi kutu adedi



KOD	AÇIKLAMA	KUTU ADEDİ
Ray Kitleri		
CSMHDTK10	3,05 m Ray için 3 Hareketli Üniteler *	1
CSMHDTK12	3,66 m Ray için 4 Hareketli Üniteler *	1
CSMHDTK145	4,42 m Ray için 5 Hareketli Üniteler *	1
Ray Uzatma		
CSMHDTKE4	1,38 m Ray Uzatma	1
CSMHDTKE5	1,53 m Ray Uzatma	1
CSMHDTKE6	1,83 m Ray Uzatma	1
Aksesuarlar		
CSHDF	Taban Sabitleyici	4

Renk: Gümüş (000). *600 mm derinlikli hareketli ünitelere göredir.

V4

4 RAFLI DELİKLİ YÜKSEK YOĞUNLUKLU HAREKETLİ ÜNİTELER

S4

4 RAFLI DÜZ YÜKSEK YOĞUNLUKLU HAREKETLİ ÜNİTELER

Üniteler 2 adet hareketli direk kiti, 4 adet raf kiti, 4 adet yüksek yoğunluklu tekerlek ve 4 adet yüksek yoğunluklu tampon içerir. Üniteler 6 kutu içinde komple gönderilir.

1790
mm
YÜKSEKLİK

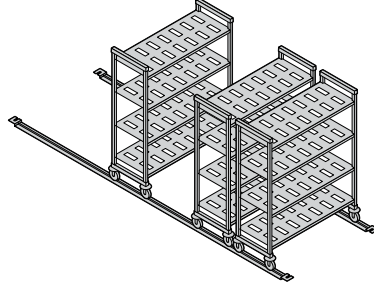

KOD	ÖLÇÜLER D x U x Y*
MPHU5917V4PKG	500 x 980 x 1790 mm
MPHU51017V4PKG	500 x 1080 x 1790
MPHU51117V4PKG	500 x 1180 x 1790
MPHU51217V4PKG	500 x 1280 x 1790
MPHU51317V4PKG	500 x 1380 x 1790

500 mm
DERİNLİKLER

MPHU6917V4PKG	600 x 980 x 1790 mm
MPHU61017V4PKG	600 x 1080 x 1790
MPHU61117V4PKG	600 x 1180 x 1790
MPHU61217V4PKG	600 x 1280 x 1790
MPHU61317V4PKG	600 x 1380 x 1790

600 mm
DERİNLİKLER

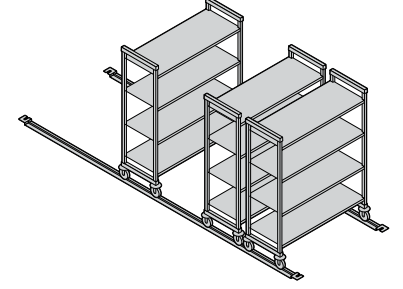

KOD	ÖLÇÜLER D x U x Y*
MPHU5917S4PKG	500 x 980 x 1790 mm
MPHU51017S4PKG	500 x 1080 x 1790
MPHU51117S4PKG	500 x 1180 x 1790
MPHU51217S4PKG	500 x 1280 x 1790
MPHU51317S4PKG	500 x 1380 x 1790

MPHU6917S4PKG	600 x 980 x 1790 mm
MPHU61017S4PKG	600 x 1080 x 1790
MPHU61117S4PKG	600 x 1180 x 1790
MPHU61217S4PKG	600 x 1280 x 1790
MPHU61317S4PKG	600 x 1380 x 1790

Renk: Alacalı Beyaz (490). *127 mm'lik tekerlekler içerir.

Tampon Halkalı Yüksek Yoğunluklu Tekerlek

Yuvalı tekerlek, yükseltilmiş ray üzerinde kolayca ve güvenli bir şekilde yuvarlanır. Tampon halkası, hareketli ünitelerin birbirleriyle doğrudan temas etmelerini önler.

KOD	BOYUT
MPMCHD	127 mm
Kutu Adedi: 2	Renk: Gri (000).



CAMSHELVING® ELEMENTS series

NEDEN ELEMENTS SEÇMELİ?

Çıgır açan ve son derece güçlü kompozit malzemeden yapılmış olup, yüzeyi pürüzsüz ve temizlemesi kolaydır.

Elements Serisi, alalede tel raflardan daha güçlüdür. Camshelving Premium Serisinden daha hafif olan bu sistem, raf malzemelerini zamanla çürütebilecek neme, kimyasallara ve sıvılara tamamen dayanıklıdır. Elements Serisi dondurucularda, soğutucularda, kuru depolama veya tabak yıkama alanlarında orta düzey ila ağır depolama kullanımı için tasarlanmıştır. Yoğun bir yiyecek servisi işletmesinin performans taleplerini kolayca destekler.



Her Ortamda

-38°C İLE 88°C

Sabit

Hareketli

camguard

ANTIMICROBIAL SHELF PLATES



BİLEŞENLER

Ara Bağlantılar, Köşe Bağlantıları, Sismik Ayak, Duvara Sabitleştirme Elemanı, Tanımlama Etiketleri, Tek Rafli Güvenlik Kafesi, ve Sürgülü Tepsi Paleti, Raf Bölme Çubukları NSF Listesine dahil değildir.

depolama ihtiyacı

ORTA DÜZEY ile AĞIR

haftalık
teslim adedi

5 – 7

CAMSHELVING® ELEMENTS SERIES
SABİT ÜNİTE BOYUTLARI

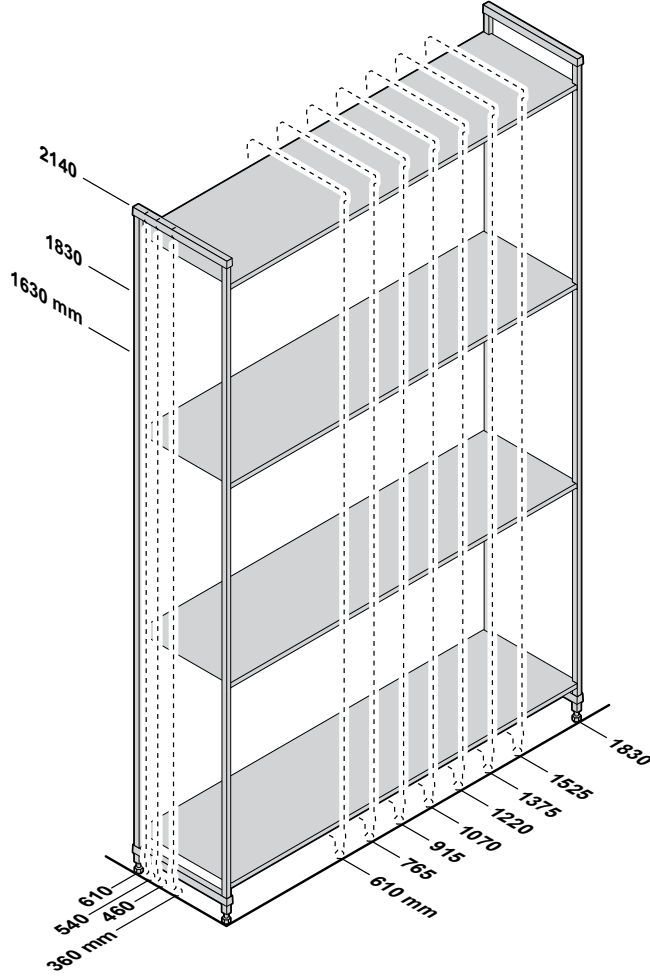

HAREKETLİ ÜNİTE BOYUTLARI

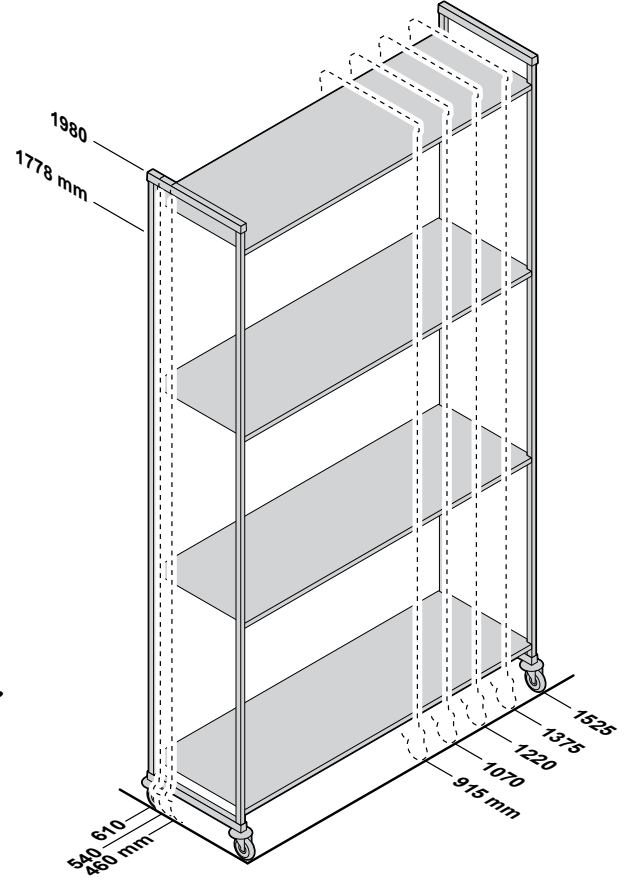

ELEMENTS SERIES AĞIRLIK TAŞIMA ÇİZELGESİ

Ağırlık tüm raf boyunca düzgün şekilde dağıtılmalıdır.

		RAF UZUNLUKLARI 610 – 1220 MM	RAF UZUNLUKLARI 1375 – 1830 MM
TEK ÜNİTE	Sadece ünite	910 kg	910 kg
	Sadece rafın	365	275
	Ünite taşıyıcı destek standı*	1110	1045
	Alt rafın taşıyıcı destek standı*	545	410
KÖŞE ÜNİTE ile 2 taşıyıcı destek standı gerekir	Sadece ünite	820	—
	Sadece rafın	185	—
	Alt rafın taşıyıcı destek standı*	275	—
HAREKETLİ ÜNİTE	Sadece ünite**	340	—

**Tekerleklerin ağırlık taşıma kapasitesi nedeniyle, Hareketli Ünitenin tamamı üzerindeki azami ağırlık yükü 340 kg'dır.

*Taşıyıcı Destek standları denge ekler ve sadece alt rafın ağırlık taşıma kapasitesini artırır. 1375 mm ve daha uzun Başlama Üniteleri, tüm Köşe Üniteleri, U Şeklindeki Üniteler ve daha ağır yüklerle kullanılacak üniteler için önemle önerilir. (sayfa 96'e bakın).

CAMSHELVING® ELEMENTS SERIES

Başlangıç Ünitesi, Ek Ünite ve Hareketli Ünite

Bu üniteler sipariş verme sürecini kolaylaştırır ve montaj sırasında zaman ve işçilikten tasarruf sağlar. Üniteler tek bir kutu içinde komple gönderilir. Direk kitleri fabrikada önceden monte edilmiş olup montaj yerinde kurulumu hızlandırır.



4 Raflı Delikli Başlangıç ve Ek Üniteler

Başlama üniteleri fabrikada monte edilmiş
2 adet direk kiti ve raflar içerir.

Ek Üniteler fabrikada monte edilmiş
1 adet direk kiti ve raflar içerir.

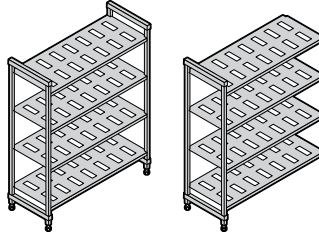

YÜKSEKLİK	DERİNLİKLER	UZUNLUKLAR	
3	3	8	
1630 mm	460 mm	610 mm	1220 mm
1830	540	765	1375
2140	610	915	1525
		1070	1830

Gönderi kutu adedi



4 Raflı Düz Başlangıç ve Ek Üniteler

Başlama üniteleri fabrikada monte edilmiş
2 adet direk kiti ve raflar içerir.

Ek Üniteler fabrikada monte edilmiş
1 adet direk kiti ve raflar içerir.

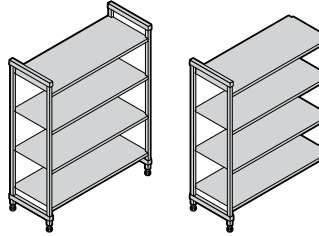

YÜKSEKLİK	DERİNLİKLER	UZUNLUKLAR	
3	3	8	
1630 mm	460 mm	610 mm	1220 mm
1830	540	765	1375
2140	610	915	1525
		1070	1830

Gönderi kutu adedi



4 Raflı Delikli ve Düz Başlangıç ve Ek Üniteler (3 adet delikli + 1 adet düz)

Başlama üniteleri fabrikada monte edilmiş
2 adet direk kiti ve raflar içerir.

Ek Üniteler fabrikada monte edilmiş
1 adet direk kiti ve raflar içerir.

Suyun/temizleme solüsyonlarının depolanan ürünlere sıçramasını önlemek için düz rafı alta monte edin. Alt raflarda depolanan ürünü soğutucu içinde yoğunlaşan nemden korumak için düz rafı üste monte edin.

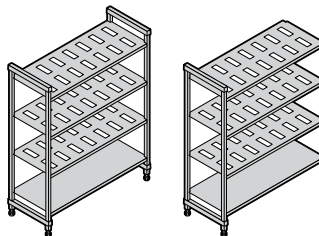

YÜKSEKLİK	DERİNLİKLER	UZUNLUKLAR	
3	3	8	
1630 mm	460 mm	610 mm	1220 mm
1830	540	765	1375
2140	610	915	1525
		1070	1830

Gönderi kutu adedi



5 Rafalı Delikli Başlangıç ve Ek Üniteler

Başlama üniteleri fabrikada monte edilmiş
2 adet direk kiti ve raflar içerir.

Ek Üniteler fabrikada monte edilmiş
1 adet direk kiti ve raflar içerir.

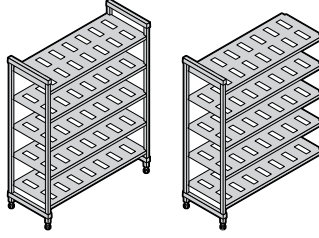

YÜKSEKLİK	DERİNLİKLER	UZUNLUKLAR	
3	3	8	
1630 mm	460 mm	610 mm	1220 mm
1830	540	765	1375
2140	610	915	1525
		1070	1830

Gönderi kutu adedi  1

5 Rafalı Düz Başlangıç ve Ek Üniteler

Başlama üniteleri fabrikada monte edilmiş
2 adet direk kiti ve raflar içerir.

Ek Üniteler fabrikada monte edilmiş
1 adet direk kiti ve raflar içerir.

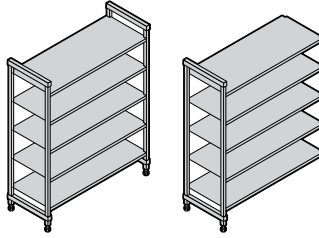

YÜKSEKLİK	DERİNLİKLER	UZUNLUKLAR	
1	3	8	
2140 mm	460 mm	610 mm	1220 mm
	540	765	1375
	610	915	1525
		1070	1830

Gönderi kutu adedi  1

5 Rafalı Delikli ve Düz Başlangıç ve Ek Üniteler (4 adet delikli + 1 adet düz)

Başlama üniteleri fabrikada monte edilmiş
2 adet direk kiti ve raflar içerir.

Ek Üniteler fabrikada monte edilmiş
1 adet direk kiti ve raflar içerir.

Suyun/temizleme solüsyonlarının
depolanan ürünlere sıçramasını önlemek
için düz rafı alta monte edin. Alt raflarda
depolanan ürünü soğutucu içinde
yoğunlaşan nemden korumak için düz
rafı üste monte edin.

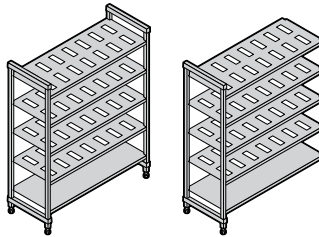

YÜKSEKLİK	DERİNLİKLER	UZUNLUKLAR	
1	3	8	
2140 mm	460 mm	610 mm	1220 mm
	540	765	1375
	610	915	1525
		1070	1830

Gönderi kutu adedi  1

4 veya 5 Rafalı Delikli Hareketli Üniteler

Hareketli başlama üniteleri fabrikada monte
edilmiş 2 adet hareketli direk kiti ve tam
kilitlenir frenli 4 adet birinci sınıf hareketli
tekerlek içerir.

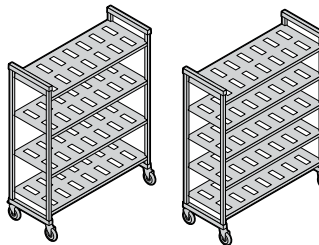

YÜKSEKLİK*	DERİNLİKLER	UZUNLUKLAR	
2	3	5	
1778 mm	460 mm	915 mm	1375 mm
1980	540	1070	1525
	610	1220	

*127 mm'lik
tekerlekler içerir.

Gönderi kutu adedi  1

kodunu tarayın



Ürün bilgileri, montaj videoları ve tasarım yerleşim planları veya Camshelving Teknik Özelliklerini ve Fiyat Listesini görmek veya indirmek için www.cambro.com/camshelving adresindeki Camshelving web sitesine bakınız.

4 KATLI ÜNİTELER - IZGARALI RAF

1630
mm
YÜKSEKLİK

Başlangıç üniteleri fabrikada monte edilmiş 2 adet sabit ayak kiti, sabit traversler, sabit travers kırlangıç kuyrukları ve raf plakaları içerir. Ek üniteler fabrikada monte edilmiş 1 adet sabit ayak kiti, sabit traversler, sabit travers kırlangıç kuyrukları ve raf plakaları içerir. Üniteler 1 kutu içinde komple gönderilir.

Başlangıç Ünitesi

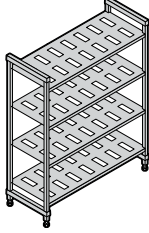

Ek Ünite

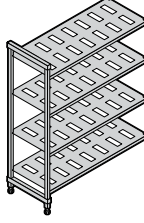
460mm
DERİNLİKÖLÇÜLER
D x U x Y

460 x 610 x 1630 mm
460 x 765 x 1630
460 x 915 x 1630
460 x 1070 x 1630
460 x 1220 x 1630
460 x 1375 x 1630
460 x 1525 x 1630
460 x 1830 x 1630

KOD

ESU182464V4
ESU183064V4
ESU183664V4
ESU184264V4
ESU184864V4
ESU185464V4
ESU186064V4
ESU187264V4

KOD

EA182464V4
EA183064V4
EA183664V4
EA184264V4
EA184864V4
EA185464V4
EA186064V4
EA187264V4

540mm
DERİNLİK

540 x 610 x 1630 mm
540 x 765 x 1630
540 x 915 x 1630
540 x 1070 x 1630
540 x 1220 x 1630
540 x 1375 x 1630
540 x 1525 x 1630
540 x 1830 x 1630

ESU212464V4
ESU213064V4
ESU213664V4
ESU214264V4
ESU214864V4
ESU215464V4
ESU216064V4
ESU217264V4

EA212464V4
EA213064V4
EA213664V4
EA214264V4
EA214864V4
EA215464V4
EA216064V4
EA217264V4

610mm
DERİNLİK

610 x 610 x 1630 mm
610 x 765 x 1630
610 x 915 x 1630
610 x 1070 x 1630
610 x 1220 x 1630
610 x 1375 x 1630
610 x 1525 x 1630
610 x 1830 x 1630

ESU242464V4
ESU243064V4
ESU243664V4
ESU244264V4
ESU244864V4
ESU245464V4
ESU246064V4
ESU247264V4

EA242464V4
EA243064V4
EA243664V4
EA244264V4
EA244864V4
EA245464V4
EA246064V4
EA247264V4

4 KATLI ÜNİTELER - IZGARALI RAF

1830
mm
YÜKSEKLİK

Başlangıç üniteleri fabrikada monte edilmiş 2 adet sabit ayak kiti, sabit traversler, sabit travers kırlangıç kuyrukları ve raf plakaları içerir. Ek üniteler fabrikada monte edilmiş 1 adet sabit ayak kiti, sabit traversler, sabit travers kırlangıç kuyrukları ve raf plakaları içerir. Üniteler 1 kutu içinde komple gönderilir.

Başlangıç Ünitesi

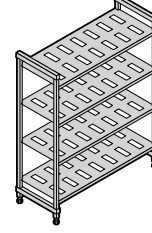

Ek Ünite

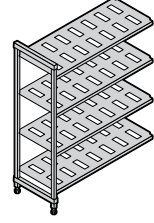
ÖLÇÜLER
D x U x Y

460 x 610 x 1830 mm
460 x 765 x 1830
460 x 915 x 1830
460 x 1070 x 1830
460 x 1220 x 1830
460 x 1375 x 1830
460 x 1525 x 1830
460 x 1830 x 1830

KOD

ESU182472V4
ESU183072V4
ESU183672V4
ESU184272V4
ESU184872V4
ESU185472V4
ESU186072V4
ESU187272V4

KOD

EA182472V4
EA183072V4
EA183672V4
EA184272V4
EA184872V4
EA185472V4
EA186072V4
EA187272V4

540 x 610 x 1830 mm
540 x 765 x 1830
540 x 915 x 1830
540 x 1070 x 1830
540 x 1220 x 1830
540 x 1375 x 1830
540 x 1525 x 1830
540 x 1830 x 1830

ESU212472V4
ESU213072V4
ESU213672V4
ESU214272V4
ESU214872V4
ESU215472V4
ESU216072V4
ESU217272V4

EA212472V4
EA213072V4
EA213672V4
EA214272V4
EA214872V4
EA215472V4
EA216072V4
EA217272V4

610 x 610 x 1830 mm
610 x 765 x 1830
610 x 915 x 1830
610 x 1070 x 1830
610 x 1220 x 1830
610 x 1375 x 1830
610 x 1525 x 1830
610 x 1830 x 1830

ESU242472V4
ESU243072V4
ESU243672V4
ESU244272V4
ESU244872V4
ESU245472V4
ESU246072V4
ESU247272V4

EA242472V4
EA243072V4
EA243672V4
EA244272V4
EA244872V4
EA245472V4
EA246072V4
EA247272V4

ELEMENTS
SERIES

2140
mm
YÜKSEKLİK

V5 5 KATLI ÜNİTELER - IZGARALI RAF

Başlangıç üniteleri fabrikada monte edilmiş 2 adet sabit ayak kiti, sabit traversler, sabit travers kırılacağı kuyrukları ve raf plakaları içerir. Ek üniteler fabrikada monte edilmiş 1 adet sabit ayak kiti, sabit traversler, sabit travers kırılacağı kuyrukları ve raf plakaları içerir. Üniteler 1 kutu içinde komple gönderilir.

Başlangıç Ünitesi

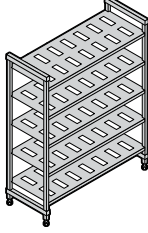

460 mm
DERİNLİK

ÖLÇÜLER
D x U x Y

460 x 610 x 2140 mm
460 x 765 x 2140
460 x 915 x 2140
460 x 1070 x 2140
460 x 1220 x 2140
460 x 1375 x 2140
460 x 1525 x 2140
460 x 1830 x 2140

KOD

ESU182484V5
ESU183084V5
ESU183684V5
ESU184284V5
ESU184884V5
ESU185484V5
ESU186084V5
ESU187284V5

Ek Ünite

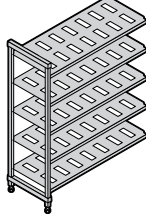

KOD

EA182484V5
EA183084V5
EA183684V5
EA184284V5
EA184884V5
EA185484V5
EA186084V5
EA187284V5

540 mm
DERİNLİK

540 x 610 x 2140 mm
540 x 765 x 2140
540 x 915 x 2140
540 x 1070 x 2140
540 x 1220 x 2140
540 x 1375 x 2140
540 x 1525 x 2140
540 x 1830 x 2140

ESU212484V5
ESU213084V5
ESU213684V5
ESU214284V5
ESU214884V5
ESU215484V5
ESU216084V5
ESU217284V5

EA212484V5
EA213084V5
EA213684V5
EA214284V5
EA214884V5
EA215484V5
EA216084V5
EA217284V5

610 mm
DERİNLİK

610 x 610 x 2140 mm
610 x 765 x 2140
610 x 915 x 2140
610 x 1070 x 2140
610 x 1220 x 2140
610 x 1375 x 2140
610 x 1525 x 2140
610 x 1830 x 2140

ESU242484V5
ESU243084V5
ESU243684V5
ESU244284V5
ESU244884V5
ESU245484V5
ESU246084V5
ESU247284V5

EA242484V5
EA243084V5
EA243684V5
EA244284V5
EA244884V5
EA245484V5
EA246084V5
EA247284V5

Renk: Fırçalanmış Grafite (580).

ELEMENTS
SERIES

V4 4 KATLI HAREKETLİ ÜNİTELER - IZGARALI RAF

Hareketli başlangıç üniteleri fabrikada monte edilmiş 2 adet hareketli ayak kiti, hareketli traversler, hareketli travers kırılacağı kuyrukları, raf plakaları ve tam kilitlerin frenli 4 adet birinci sınıf hareketli tekerlek içerir. Üniteler 1 kutu içinde komple gönderilir.

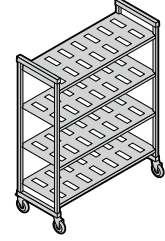

* 127 mm'lik
tekerlekler içerir.

1778
mm
YÜKSEKLİK

460 mm
DERİNLİK

KOD

EMU183670V4	460 x 915 x 1778 mm
EMU184270V4	460 x 1070 x 1778
EMU184870V4	460 x 1220 x 1778
EMU185470V4	460 x 1375 x 1778
EMU186070V4	460 x 1525 x 1778

540 mm
DERİNLİK

EMU213670V4	540 x 915 x 1778 mm
EMU214270V4	540 x 1070 x 1778
EMU214870V4	540 x 1220 x 1778
EMU215470V4	540 x 1375 x 1778
EMU216070V4	540 x 1525 x 1778

610 mm
DERİNLİK

EMU243670V4	610 x 915 x 1778 mm
EMU244270V4	610 x 1070 x 1778
EMU244870V4	610 x 1220 x 1778
EMU245470V4	610 x 1375 x 1778
EMU246070V4	610 x 1525 x 1778

1980
mm
YÜKSEKLİK

460 mm
DERİNLİK

KOD

EMU183678V4	460 x 915 x 1980 mm
EMU184278V4	460 x 1070 x 1980
EMU184878V4	460 x 1220 x 1980
EMU185478V4	460 x 1375 x 1980
EMU186078V4	460 x 1525 x 1980

540 mm
DERİNLİK

EMU213678V4	540 x 915 x 1980 mm
EMU214278V4	540 x 1070 x 1980
EMU214878V4	540 x 1220 x 1980
EMU215478V4	540 x 1375 x 1980
EMU216078V4	540 x 1525 x 1980

610 mm
DERİNLİK

EMU243678V4	610 x 915 x 1980 mm
EMU244278V4	610 x 1070 x 1980
EMU244878V4	610 x 1220 x 1980
EMU245478V4	610 x 1375 x 1980
EMU246078V4	610 x 1525 x 1980



CAMSHELVING® ELEMENTS SERIES AKSESUARLAR

Alt Raf Taşıyıcı Destek Standları

Sadece alt rafın ağırlık taşıma kapasitesini artırır. Herhangi bir raf uzunluğuna eklenir. 1375 mm ve daha uzun üniteler, tüm köşe üniteleri, U şeklindeki üniteler ve daha ağır yüklerle kullanılacak üniteler için önemle önerilir.

KOD	ÖLÇÜLER D x Y
Taşıyıcı Destek Standları – Kısa	
EDS14H6	360 x 165 mm
EDS18H6	460 x 165
EDS21H6	540 x 165
EDS24H6	610 x 165
Taşıyıcı Destek Standları – Uzun	
EDS14H10	360 x 267
EDS18H10	460 x 267
EDS21H10	540 x 267
EDS24H10	610 x 267

Kutu Adedi: 1
Renk: Fırçalanmış Grafite (580).



Köşe Konnektörleri

Benzersiz patentli tasarım, raf alanı kullanımının azamiye yükseltilmesini sağlar. Başlangıç ve ek üniteleri köşelerde bağlamak için raf başına 1 set kullanın. 2 başlangıç ünitesi arasında 4 veya 5 ara rafı bağlayın (raf başına 2 set gereklidir). Tek bir set olarak ya da 8 veya 10 setlik paketler halinde sunulur.

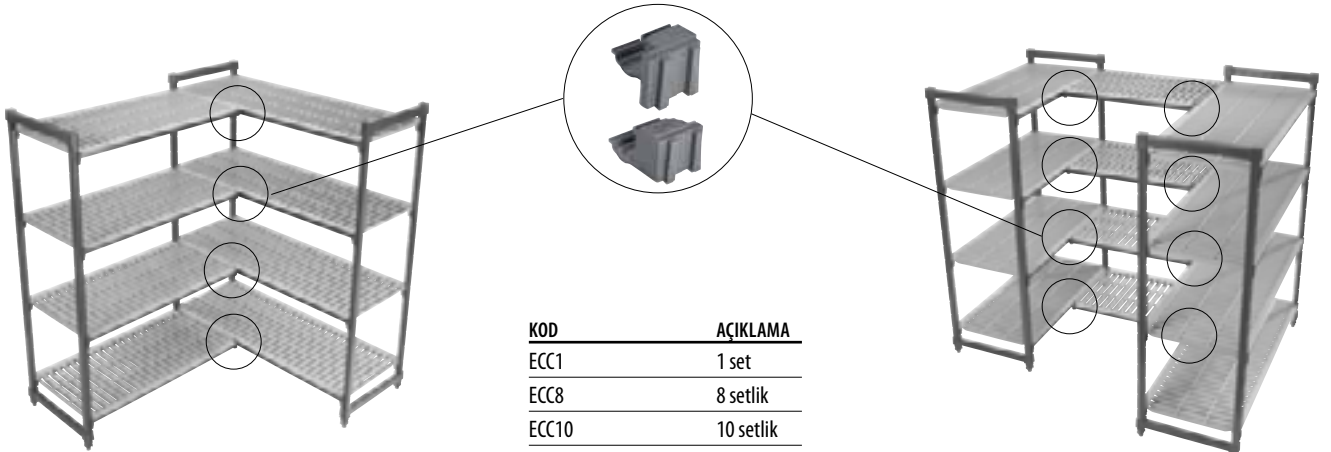

KOD	AÇIKLAMA
ECC1	1 set
ECC8	8 setlik
ECC10	10 setlik

Renk: Fırçalanmış Grafite (580).

CAMSHELVING® ELEMENTS SERIES AKSESUARLAR

Tanımlama Etiketleri

Depolanan ürünü açıkça tanımlamak için raf traverslerine takılır. Son derece dayanıklı plastikten yapılmış olup ön panelinde şeffaf bir sürgü içerir. Etiketler dahildir.

KOD	AÇIKLAMA	ÖLÇÜLER U x Y
CSID6	Kimlik Etiketi 150 mm	152 x 25 mm
CSID3	Kimlik Etiketi 80 mm	76 x 25

Kutu Adedi: 12 Renk: Beyaz / Şeffaf.



Duvara Sabitleme Aparatı

Sabit raf ünitesini gerekli olan yerlerde ek güvenlik ve denge için duvara tutturmak amacıyla kullanılır. Paslanmaz çelikten yapılmıştır. Vidalar dahil değildir.

KOD	ÖLÇÜLER D x U x Y
CSWF	73 x 238 x 48 mm

Kutu Adedi: 4 Renk: Gümüş (000).



Delik çapı 1,11 cm.



Sismik Ayak

Sabit ünite direklerini gerekli olan yerlerde doğrudan zemine sabitleştirmek için kullanılır. Paslanmaz çelikten yapılmıştır. Cıvatalar dahil değildir.

KOD	ÖLÇÜLER D x U x Y
CSEQ3	102 x 83 x 59 mm

Kutu Adedi: 4 Renk: Gümüş (000).



Delik çapı 1,43 cm.



Birinci Sınıf Tekerlek

Tüm depolama alanları, özellikle soğutucular, dondurucular ve/veya ıslak yerler için idealdir. Son derece dayanıklı, korozyondan etkilenmeyen plastikten yapılmış olup, 127 mm'lik hareketli, iz bırakmayan termoplastik kauçuk tekerlek içerir. Tam kilitlenir fren, hem hareketinin hareketini hem tekerleği kilitlet.

KOD	BOYUT
EMCWB	127 mm

Kutu Adedi: 2 Renk: Gri (000).



Durdurucu Halkası

Taşıma sırasında ve hareketli üniteleri depolamak için duvara veya diğer ünitelere yasarken ek koruma temin eder.

KOD	ÇAP
CSMHDDB	127 mm

Kutu Adedi: 4 Renk: Gri (000).



CAMSHELVING® ELEMENTS SERIES AKSESUARLAR

Raf Bölücüsü

Raflara yerleştirilen ürünleri istifleyin ve ayırın. Son derece dayanıklı ABS plastikten yapılmıştır. Düz veya delikli raflara doğrudan monte edilir. Yerini değiştirmek veya yıkmak için kolayca sökülebilir.

KOD	ÖLÇÜLER D x Y
CSSD188	460 x 203 mm
CSSD218	540 x 203
CSSD248	610 x 203

Kutu Adedi: 1 Renk: Yumuşak Gri (151).



Raf Bölme Çubukları (sadece 610 mm derinliğindeki raf için)

Yemek kapları, kutular ya da tabak kasaları için özel servis veya depolama istasyonu oluşturun. Düz veya köşeli bölmeler doğrudan raf traverslerine monte edilir.

KOD	AÇIKLAMA
EDBA	Ayrırcı Bar Köşeli
EDBS	Ayrırcı Bar Düz

Kutu Adedi: 4 Renk: Alacalı Gri (480).



Raf Korkulukları

Konsol parçalar hızla ve kolayca takılıp sökülebilir. 610 ile 1830 mm arası genişlikte ve 360 ile 610 mm arası derinliğinde raf ünitelerine uyur. Çift çubuk, raftaki malzeme için maksimum güvenlik sağlar. Raf bölücüler ve kurutma rafları ile yeni raylar kullanılabilir. Tüm gıda servisi ihtiyaçlarını karşılamak için 3 veya 4 kenarlı takımlar halinde mevcuttur.

KOD	ÖLÇÜLER D x U
Tam Raf Takımları (2 kenar, 2 uç)	
ESR2436	610 x 910 mm
ESR2442	610 x 1070
ESR2448	610 x 1220
3/4 Raf Takımları (1 kenar, 2 uç)	
ESR24363	610 x 910
ESR24423	610 x 1070
ESR24483	610 x 1220

Kutu Adedi: 1 Renk: Yumuşak Gri (151).

Raf Rayı takımları tüm derinliklerde ve tüm uzunluklarda mevcuttur. Tam ve 3/4 takımların tüm yelpazesini görmek için Camshelving Ürün Teknik Özelliklerine ve Fiyat Listesine bakın.

Tek Yan Rayları

KOD	UZUNLUKLAR
ESR24S	610 mm
ESR30S	760
ESR36S	910
ESR42S	1070
ESR48S	1220
ESR54S	1380
ESR60S	1530
ESR72S	1830

Tek Uç Rayları

KOD	DERİNLİK
ESR14E	360 mm
ESR18E	460
ESR21E	540
ESR24E	610

New!



Sürgülü Tepsi Rafları (sadece 610 mm derinliğindeki raf için)

6 adede kadar tam boy (1826) 46 x 66 cm veya 12 adede kadar yarım boy (1318) 32 x 45 cm tepsi veya siniyi tutar. Herhangi bir uzunluktaki delikli raflara 1 veya daha fazla ünite monte edilebilir. Yüksek kaliteli ve hafif alüminyum malzeme, soğutucularda ve dondurucularda güvenle kullanılabilir. Alüminyum 6463'ten yapılmıştır (6000 serisi).

KOD	ÖLÇÜLER D x G x Y
CSTSR	584 x 517 x 508 mm

Kutu Adedi: 1 Renk: Gümüş (000).

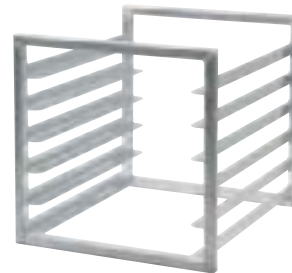

CAMSHELVING® ELEMENTS SERIES AKSESUARLAR

Tek Rafly Güvenlik Kafesi (sadece 610 mm derinliğindeki raf için)

Değerli ürünleri tek bir raf üzerinde depolayın. Her ortamda kullanılabilen, ağır hizmete uygun 304 paslanmaz çelikten yapılmıştır. Raflar arasında 457 mm yükseklik gerektirir. Sadece delikli raflara monte edilir. Kilit dahil değildir.

KOD	ÖLÇÜLER D x U x Y
CSSC244818	640 x 1080 x 460 mm
Kutu Adedi:1	Renk: Gümüş (000).



Raf Traversleri

Sabit ve hareketli modeller için tekli veya çiftli paketler halinde sunulur. Bölme çubukları veya kurutma beşikleri için açık bir raf eklemek amacıyla iki travers kullanın. Birinci rafın altına tekerlekli ekipman yerleştirirken fazladan destek elde etmek için arka direklere bir adet travers ekleyin. Travers kırılma çukurlukları dahildir.

UZUNLUK	TEKLI PAKET KOD*	ÇİFTLİ PAKET KOD**
610 mm	ETR24	—
765	ETR30	—
915	ETR36	ETR362PK
1070	ETR42	ETR422PK
1220	ETR48	ETR482PK
1375	ETR54	ETR542PK
1525	ETR60	ETR602PK
1830	ETR72	—

*Kutu Adedi: 1 **Kutu Adedi: 2
Renk: Fırçalanmış Grafite (580).

UZUNLUK	TEKLI PAKET KOD*	ÇİFTLİ PAKET KOD**
915 mm	EMTR36	EMTR362PK
1070	EMTR42	EMTR422PK
1220	EMTR48	EMTR482PK
1375	EMTR54	EMTR542PK
1525	EMTR60	EMTR602PK

*Kutu Adedi: 1 **Kutu Adedi: 2
Renk: Fırçalanmış Grafite (580).



Sabit travers

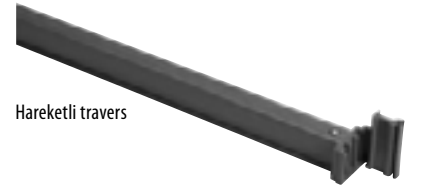

Hareketli travers

Kubbe Kurutma ve Depolama Beşiği (sadece 610 mm derinliğindeki raf için)

10 adede kadar hasta yemeği taşıma kubbesini veya tabak kapağını dik konumda kurutmak ve güvenli bir şekilde depolamak için kullanılır. Doğrudan raf traverslerine monte edilir. Son derece dayanıklı ABS plastikten yapılmıştır. Tekli veya 5'li paketler halinde sunulur.

KOD	ÖLÇÜLER D x U x Y	KUTU ADEDİ
CSDDC	520 x 415 x 86 mm	1
CSDDC5	520 x 415 x 86	5

Renk: Yumuşak Gri (151).

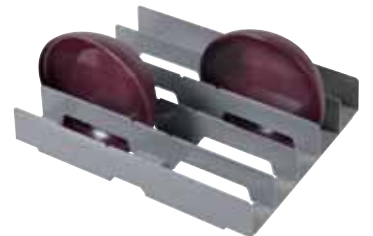

CAMSHELVING® ELEMENTS SERIES AKSESUARLAR

Tepsi Kurutma Ünitesi (sadece 610 mm derinliğindeki raf için)

Modüllerden oluşan 7 yuvalı kasa, tepsileri, sinileri, kesme tahtalarını ve kapakları depolamak için tasarlanmıştır. Doğrudan raf traverslerine monte edilir. Son derece dayanıklı ABS plastikten yapılmıştır. Tekli veya 3'lü paketler halinde sunulur.

KOD	ÖLÇÜLER D x G x Y	KUTU ADEĐİ
CSDR7	597 x 260 x 95 mm	1
CSDR73	597 x 260 x 95	3

Renk: Yumuşak Gri (151).



Dikey Kurutma ve Depolama Paleti

Ürüne kolay erişim sağlayarak verimli ürün organizasyonu, hijyenik kuruma ve güvenli işlem temin eder.

Üniteler fabrikada monte edilmiş hareketli direk kitleri, 6 hareketli raf traversi, hareketli raf traversi kırlangıç kuyrukları, 12 veya 15 dikey kurutma beşiği ve tam kilitlenir frenli birinci sınıf hareketli tekerleklerle komple gönderilir. Montaj gereklidir.

KOD	ÖLÇÜLER D x G x Y	TAŞIMA KAPASİTESİ
EMU244878DRPKG	610 x 1220 x 1980 mm	84 tepsileri
EMU246078DRPKG	610 x 1530 x 1980	105

Renk: Fırçalanmış Grafite (580).



1220 mm uzunluğundaki
ünite için gönderi kutu adedi



1530 mm uzunluğundaki
ünite için gönderi kutu adedi



Küvet Kurutma ve Depolama Ünitesi (sadece 610 mm derinliğindeki raf için)

Yemek kaplarını ve diğer ticari mutfak eşyasını kurutmak, depolamak ve taşımak için kullanılır. Doğrudan raf traverslerine monte edilir. Son derece dayanıklı ABS plastikten yapılmıştır. Tekli veya 4'lü paketler halinde sunulur.

KOD	ÖLÇÜLER D x G x Y	KUTU ADEĐİ
CSDR8	592 x 263 x 160 mm	1
CSDR84	592 x 263 x 160	4

Renk: Yumuşak Gri (151).



Küvet Kurutma ve Depolama Arabası

Ürüne kolay erişim sağlayarak verimli ürün organizasyonu, hijyenik kuruma ve güvenli işlem temin eder.

Üniteler fabrikada monte edilmiş hareketli direk kitleri, 8 raf traversi, 16 Köşeli kurutma beşiği ve tam kilitlenir frenli birinci sınıf hareketli tekerleklerle komple gönderilir. Montaj gereklidir.

KOD	ÖLÇÜLER D x G x Y	TAŞIMA KAPASİTESİ
EMU244878PDPKG	610 x 1220 x 1980 mm	128 Palet ve Taban veya 16 GN 1/1 Yemek Kabı

Renk: Fırçalanmış Grafite (580).



Gönderi kutu adedi



CAMSHELVING® BASICS PLUS series

NEDEN BASICS PLUS SERİSİNİ SEÇMELİ?

Bütçenizin dar veya depolama ihtiyaçlarınızın daha hafif olması, raf performansından ve depolama veriminden taviz vermeniz gerektiği anlamına gelmez. Basics Plus Serisi, Elements Serisinde kullanılan aynı yüksek performanslı ve güçlü kompozit malzemeden yapılmış olup aynı tasarım özelliklerini içerir. Daha hafif olan bu sistemin maliyeti daha düşük olmakla birlikte, hafif ila orta düzeydeki depolama taleplerini karşılayacak kadar güçlüdür.



Her Ortamda

-38°C İLE 88°C

Sabit



BİLEŞENLER

Ara Bağlantılar, Köşe Bağlantıları, Sismik Ayak, Duvara Sabitleştirme Elemanı, Tanımlama Etiketleri, ve Tek Rafılı Güvenlik Kafesi NSF Listesine dahil değildir.

depolama ihtiyacı
HAFİF ile
ORTA DÜZEY

haftalık
teslim adedi

2 – 5

CAMSHELVING® BASICS PLUS SERIES SABİT ÜNİTE BOYUTLARI

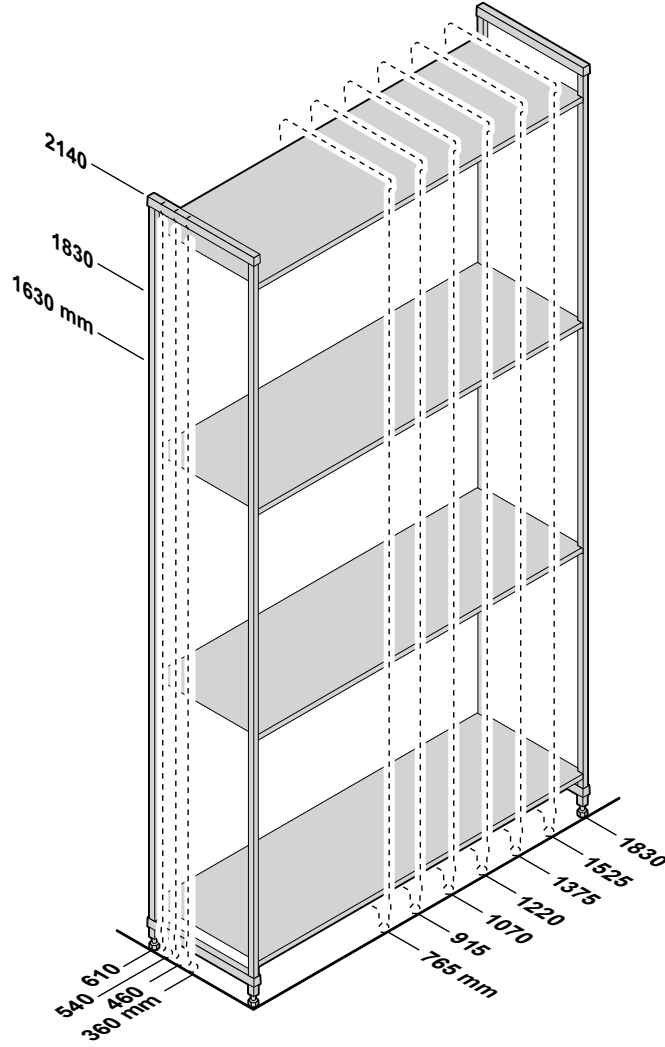

BASICS PLUS SERIES AĞIRLIK TAŞIMA ÇİZELGESİ

Ağırlık tüm raf boyunca düzgün şekilde dağıtılmalıdır.

		RAF UZUNLUKLARI 765 – 1220 MM	RAF UZUNLUKLARI 1375 – 1525 MM
TEK ÜNİTE	Sadece ünite	800 kg (TUV)	800 kg (TUV)
	Sadece rafın	190 (TUV)	180 (TUV)
	Ünite taşıyıcı destek standı*	885	880
	Alt rafın taşıyıcı destek standı*	275	260
KÖŞE ÜNİTE ile 2 taşıyıcı destek standı gerekir	Sadece ünite	590	—
	Sadece rafın	130	—
	Alt rafın taşıyıcı destek standı*	200	—

*Taşıyıcı Destek standları denge ekler ve sadece alt rafın ağırlık taşıma kapasitesini artırır. 1375 mm ve daha uzun Başlama Üniteleri, tüm Köşe Üniteleri, U Şeklindeki Üniteler ve daha ağır yüklerle kullanılacak üniteler için önemle önerilir. (sayfa 96'e bakın).



TUV SERTİFİKASYONU AĞIRLIK
TAŞIMA KAPASİTESİ

CAMSHELVING® BASICS PLUS SERIES

Başlangıç ve Ek Üniteler

Bu üniteler sipariş verme sürecini kolaylaştırır ve montaj sırasında zaman ve işçilikten tasarruf sağlar. Üniteler tek bir kutu içinde komple gönderilir. Direk kitleri fabrikada önceden monte edilmiş olup montaj yerinde kurulumu hızlandırır.



4 Raflı Delikli Başlangıç ve Ek Üniteler

Başlangıç üniteleri fabrikada monte edilmiş
2 adet direk kiti ve raflar içerir.

Ek Üniteler fabrikada monte edilmiş
1 adet direk kiti ve raflar içerir.

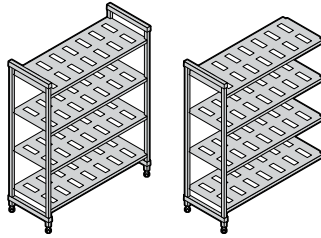

YÜKSEKLİK	DERİNLİKLER	UZUNLUKLAR	
3	4	7	
1630 mm	*360 mm	765 mm	1375 mm
1830	460	915	1525
2140	540	1070	1830
	610	1220	

*360 mm sadece mevcuttur: Y 1630, 1830 / U 765, 915, 1070, 1220 mm.

Gönderi kutu adedi



4 Raflı Düz Başlangıç ve Ek Üniteler

Başlangıç üniteleri fabrikada monte edilmiş
2 adet direk kiti ve raflar içerir.

Ek Üniteler fabrikada monte edilmiş
1 adet direk kiti ve raflar içerir.

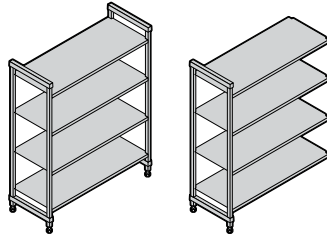

YÜKSEKLİK	DERİNLİKLER	UZUNLUKLAR	
3	4	7	
1630 mm	*360 mm	765 mm	1375 mm
1830	460	915	1525
2140	540	1070	1830
	610	1220	

*360 mm sadece mevcuttur: Y 1630, 1830 / U 765, 915, 1070, 1220 mm.

Gönderi kutu adedi



4 Raflı Delikli ve Düz Başlangıç ve Ek Üniteler (3 adet delikli + 1 adet düz)

Başlangıç üniteleri fabrikada monte edilmiş
2 adet direk kiti ve raflar içerir.

Ek Üniteler fabrikada monte edilmiş
1 adet direk kiti ve raflar içerir.

Suyun/temizleme solüsyonlarının depolanan ürünlere sıçramasını önlemek için düz rafı alta monte edin. Alt raflarda depolanan ürünü soğutucu içinde yoğunlaşan nemden korumak için düz rafı üste monte edin.

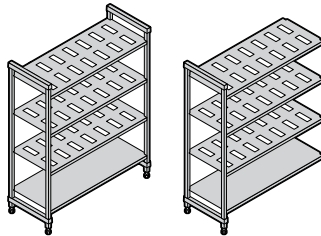

YÜKSEKLİK	DERİNLİKLER	UZUNLUKLAR	
3	4	7	
1630 mm	*360 mm	765 mm	1375 mm
1830	460	915	1525
2140	540	1070	1830
	610	1220	

*360 mm sadece mevcuttur: Y 1630, 1830 / U 765, 915, 1070, 1220 mm.

Gönderi kutu adedi



5 Rafı Delikli Başlangıç ve Ek Üniteler

Başlangıç üniteleri fabrikada monte edilmiş
2 adet direk kiti ve raflar içerir.

Ek Üniteler fabrikada monte edilmiş
1 adet direk kiti ve raflar içerir.

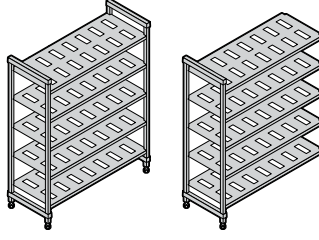

YÜKSEKLİK	DERİNLİKLER	UZUNLUKLAR	
3	3	7	
1630 mm	460 mm	765 mm	1375 mm
1830	540	915	1525
2140	610	1070	1830
		1220	

Gönderi kutu adedi



5 Rafı Düz Başlangıç ve Ek Üniteler

Başlangıç üniteleri fabrikada monte edilmiş
2 adet direk kiti ve raflar içerir.

Ek Üniteler fabrikada monte edilmiş
1 adet direk kiti ve raflar içerir.

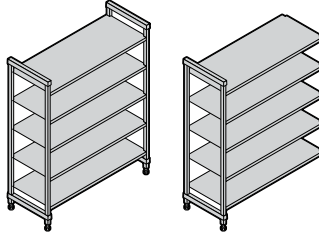

YÜKSEKLİK	DERİNLİKLER	UZUNLUKLAR	
1	3	7	
2140 mm	460 mm	765 mm	1375 mm
	540	915	1525
	610	1070	1830
		1220	

Gönderi kutu adedi



5 Rafı Delikli ve Düz Başlangıç ve Ek Üniteler (4 adet delikli + 1 adet düz)

Başlangıç üniteleri fabrikada monte edilmiş
2 adet direk kiti ve raflar içerir.

Ek Üniteler fabrikada monte edilmiş
1 adet direk kiti ve raflar içerir.

Suyun/temizleme solüsyonlarının
depolanan ürünlere sıçramasını önlemek
için düz rafı alta monte edin. Alt raflarda
depolanan ürünü soğutucu içinde
yoğunlaşan nemden korumak için düz rafı
üste monte edin.

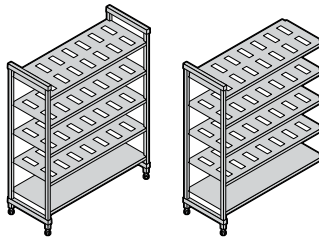

YÜKSEKLİK	DERİNLİKLER	UZUNLUKLAR	
1	3	7	
2140 mm	460 mm	765 mm	1375 mm
	540	915	1525
	610	1070	1830
		1220	

Gönderi kutu adedi



kodunu tarayın



Ürün bilgileri, montaj videoları ve tasarım yerleşim planları veya Camshelving Teknik Özelliklerini ve Fiyat Listesini görmek veya indirmek için www.cambro.com/camshelving adresindeki Camshelving web sitesine bakınız.

4 KATLI ÜNİTELER - IZGARALI RAF

1630
mm
YÜKSEKLİK

Başlangıç üniteleri fabrikada monte edilmiş 2 adet ayak kiti ve raflar içerir Ek Üniteler fabrikada monte edilmiş 1 adet ayak kiti ve raflar içerir. Üniteler 1 kutu içinde komple gönderilir.

Başlangıç Ünitesi

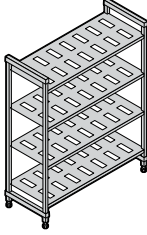

Ek Ünite

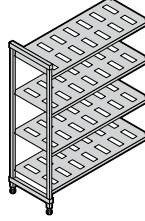

360 mm DERİNLİK

KOD	ÖLÇÜLER D x U x Y
CBU143064V4	360 x 765 x 1630 mm
CBU143664V4	360 x 915 x 1630
CBU144264V4	360 x 1070 x 1630
CBU144864V4	360 x 1220 x 1630
CBU145464V4	360 x 1375 x 1630
CBU146064V4	360 x 1525 x 1630
CBU147264V4	360 x 1830 x 1630

KOD	ÖLÇÜLER D x U x Y
CBA143064V4	360 x 718 x 1630 mm
CBA143664V4	360 x 870 x 1630
CBA144264V4	360 x 1023 x 1630
CBA144864V4	360 x 1175 x 1630
CBA145464V4	360 x 1328 x 1630
CBA146064V4	360 x 1480 x 1630
CBA147264V4	360 x 1785 x 1630

460 mm DERİNLİK

CBU183064V4	460 x 765 x 1630 mm
CBU183664V4	460 x 915 x 1630
CBU184264V4	460 x 1070 x 1630
CBU184864V4	460 x 1220 x 1630
CBU185464V4	460 x 1375 x 1630
CBU186064V4	460 x 1525 x 1630
CBU187264V4	460 x 1830 x 1630

CBA183064V4	460 x 718 x 1630 mm
CBA183664V4	460 x 870 x 1630
CBA184264V4	460 x 1023 x 1630
CBA184864V4	460 x 1175 x 1630
CBA185464V4	460 x 1328 x 1630
CBA186064V4	460 x 1480 x 1630
CBA187264V4	460 x 1785 x 1630

540 mm DERİNLİK

CBU213064V4	540 x 765 x 1630 mm
CBU213664V4	540 x 915 x 1630
CBU214264V4	540 x 1070 x 1630
CBU214864V4	540 x 1220 x 1630
CBU215464V4	540 x 1375 x 1630
CBU216064V4	540 x 1525 x 1630
CBU217264V4	540 x 1830 x 1630

CBA213064V4	540 x 718 x 1630 mm
CBA213664V4	540 x 870 x 1630
CBA214264V4	540 x 1023 x 1630
CBA214864V4	540 x 1175 x 1630
CBA215464V4	540 x 1328 x 1630
CBA216064V4	540 x 1480 x 1630
CBA217264V4	540 x 1785 x 1630

610 mm DERİNLİK

CBU243064V4	610 x 765 x 1630 mm
CBU243664V4	610 x 915 x 1630
CBU244264V4	610 x 1070 x 1630
CBU244864V4	610 x 1220 x 1630
CBU245464V4	610 x 1375 x 1630
CBU246064V4	610 x 1525 x 1630
CBU247264V4	610 x 1830 x 1630

CBA243064V4	610 x 718 x 1630 mm
CBA243664V4	610 x 870 x 1630
CBA244264V4	610 x 1023 x 1630
CBA244864V4	610 x 1175 x 1630
CBA245464V4	610 x 1328 x 1630
CBA246064V4	610 x 1480 x 1630
CBA247264V4	610 x 1785 x 1630

4 KATLI ÜNİTELER - IZGARALI RAF

1830
mm
YÜKSEKLİK

Başlangıç üniteleri fabrikada monte edilmiş 2 adet ayak kiti ve raflar içerir Ek Üniteler fabrikada monte edilmiş 1 adet ayak kiti ve raflar içerir. Üniteler 1 kutu içinde komple gönderilir.

Başlangıç Ünitesi

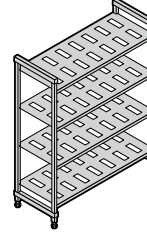

Ek Ünite

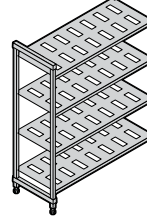

360 mm DERİNLİK

KOD	ÖLÇÜLER D x U x Y
CBU143072V4	360 x 765 x 1830 mm
CBU143672V4	360 x 915 x 1830
CBU144272V4	360 x 1070 x 1830
CBU144872V4	360 x 1220 x 1830
CBU145472V4	360 x 1375 x 1830
CBU146072V4	360 x 1525 x 1830
CBU147272V4	360 x 1830 x 1830

KOD	ÖLÇÜLER D x U x Y
CBA143072V4	360 x 718 x 1830 mm
CBA143672V4	360 x 870 x 1830
CBA144272V4	360 x 1023 x 1830
CBA144872V4	360 x 1175 x 1830
CBA145472V4	360 x 1328 x 1830
CBA146072V4	360 x 1480 x 1830
CBA147272V4	360 x 1785 x 1830

460 mm DERİNLİK

CBU183072V4	460 x 765 x 1830 mm
CBU183672V4	460 x 915 x 1830
CBU184272V4	460 x 1070 x 1830
CBU184872V4	460 x 1220 x 1830
CBU185472V4	460 x 1375 x 1830
CBU186072V4	460 x 1525 x 1830
CBU187272V4	460 x 1830 x 1830

CBA183072V4	460 x 718 x 1830 mm
CBA183672V4	460 x 870 x 1830
CBA184272V4	460 x 1023 x 1830
CBA184872V4	460 x 1175 x 1830
CBA185472V4	460 x 1328 x 1830
CBA186072V4	460 x 1480 x 1830
CBA187272V4	460 x 1785 x 1830

540 mm DERİNLİK

CBU213072V4	540 x 765 x 1830 mm
CBU213672V4	540 x 915 x 1830
CBU214272V4	540 x 1070 x 1830
CBU214872V4	540 x 1220 x 1830
CBU215472V4	540 x 1375 x 1830
CBU216072V4	540 x 1525 x 1830
CBU217272V4	540 x 1830 x 1830

CBA213072V4	540 x 718 x 1830 mm
CBA213672V4	540 x 870 x 1830
CBA214272V4	540 x 1023 x 1830
CBA214872V4	540 x 1175 x 1830
CBA215472V4	540 x 1328 x 1830
CBA216072V4	540 x 1480 x 1830
CBA217272V4	540 x 1785 x 1830

610 mm DERİNLİK

CBU243072V4	610 x 765 x 1830 mm
CBU243672V4	610 x 915 x 1830
CBU244272V4	610 x 1070 x 1830
CBU244872V4	610 x 1220 x 1830
CBU245472V4	610 x 1375 x 1830
CBU246072V4	610 x 1525 x 1830
CBU247272V4	610 x 1830 x 1830

CBA243072V4	610 x 718 x 1830 mm
CBA243672V4	610 x 870 x 1830
CBA244272V4	610 x 1023 x 1830
CBA244872V4	610 x 1175 x 1830
CBA245472V4	610 x 1328 x 1830
CBA246072V4	610 x 1480 x 1830
CBA247272V4	610 x 1785 x 1830

V5 5 RAFLI DELİKLİ ÜNİTELERİ

2140 mm YÜKSEKLİK

Başlangıç üniteleri fabrikada monte edilmiş 2 adet ayak kitini ve raflar içerir. Ek Üniteler fabrikada monte edilmiş 1 adet ayak kitini ve raflar içerir. Üniteler 1 kutu içinde komple gönderilir.

Başlangıç Ünitesi

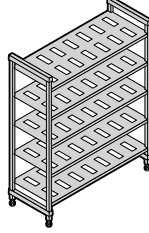

Ek Ünite

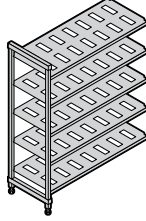

360 mm DERİNLİK

KOD	ÖLÇÜLER D x U x Y
CBU143084V5	360 x 765 x 2143 mm
CBU143684V5	360 x 915 x 2143
CBU144284V5	360 x 1070 x 2143
CBU144884V5	360 x 1220 x 2143
CBU145484V5	360 x 1375 x 2143
CBU146084V5	360 x 1525 x 2143
CBU147284V5	360 x 1830 x 2143

KOD	ÖLÇÜLER D x U x Y
CBA143084V5	360 x 718 x 2143 mm
CBA143684V5	360 x 870 x 2143
CBA144284V5	360 x 1023 x 2143
CBA144884V5	360 x 1175 x 2143
CBA145484V5	360 x 1328 x 2143
CBA146084V5	360 x 1480 x 2143
CBA147284V5	360 x 1785 x 2143

460 mm DERİNLİK

CBU183084V5	460 x 765 x 2143 mm
CBU183684V5	460 x 915 x 2143
CBU184284V5	460 x 1070 x 2143
CBU184884V5	460 x 1220 x 2143
CBU185484V5	460 x 1375 x 2143
CBU186084V5	460 x 1525 x 2143
CBU187284V5	460 x 1830 x 2143

CBA183084V5	460 x 718 x 2143 mm
CBA183684V5	460 x 870 x 2143
CBA184284V5	460 x 1023 x 2143
CBA184884V5	460 x 1175 x 2143
CBA185484V5	460 x 1328 x 2143
CBA186084V5	460 x 1480 x 2143
CBA187284V5	460 x 1785 x 2143

540 mm DERİNLİK

CBU213084V5	540 x 765 x 2143 mm
CBU213684V5	540 x 915 x 2143
CBU214284V5	540 x 1070 x 2143
CBU214884V5	540 x 1220 x 2143
CBU215484V5	540 x 1375 x 2143
CBU216084V5	540 x 1525 x 2143
CBU217284V5	540 x 1830 x 2143

CBA213084V5	540 x 718 x 2143 mm
CBA213684V5	540 x 870 x 2143
CBA214284V5	540 x 1023 x 2143
CBA214884V5	540 x 1175 x 2143
CBA215484V5	540 x 1328 x 2143
CBA216084V5	540 x 1480 x 2143
CBA217284V5	540 x 1785 x 2143

610 mm DERİNLİK

CBU243084V5	610 x 765 x 2143 mm
CBU243684V5	610 x 915 x 2143
CBU244284V5	610 x 1070 x 2143
CBU244884V5	610 x 1220 x 2143
CBU245484V5	610 x 1375 x 2143
CBU246084V5	610 x 1525 x 2143
CBU247284V5	610 x 1830 x 2143

CBA243084V5	610 x 718 x 2143 mm
CBA243684V5	610 x 870 x 2143
CBA244284V5	610 x 1023 x 2143
CBA244884V5	610 x 1175 x 2143
CBA245484V5	610 x 1328 x 2143
CBA246084V5	610 x 1480 x 2143
CBA247284V5	610 x 1785 x 2143

Renk: Fırçalanmış Grafite (580).

CAMSHELVING® BASICS PLUS SERIES AKSESUARLAR

Alt Raf Taşıyıcı Destek Standları

Sadece alt rafın ağırlık taşıma kapasitesini artırır. Herhangi bir raf uzunluğuna eklenir. 1375 mm ve daha uzun üniteler, tüm köşe üniteleri, U şeklindeki üniteler ve daha ağır yüklerle kullanılacak üniteler için önemle önerilir.



KOD	ÖLÇÜLER D x Y
Taşıyıcı Destek Standları – Kısa	
CBDS14H6	360 x 171 mm
CBDS18H6	460 x 171
CBDS21H6	540 x 171
CBDS24H6	610 x 171
Taşıyıcı Destek Standları – Uzun	
CBDS14H10	360 x 273 mm
CBDS18H10	460 x 273
CBDS21H10	540 x 273
CBDS24H10	610 x 273
Kutu Adedi: 1 Renk: Fırçalanmış Grafite (580).	



Raf Traverseri

Tekli veya çiftli paketler halinde sunulur. Bölme çubukları veya kurutma beşikleri için açık bir raf eklemek amacıyla iki traverser kullanın. Birinci rafın altına tekerlekli ekipman yerleştirirken fazladan destek elde etmek için arka direklere bir adet traverser ekleyin. Traverser Birleştirme kuyrukları dahildir.



UZUNLUK	TEKLI PAKET KOD*	ÇİFTLİ PAKET KOD**
765 mm	CBTR30	CBTR302PK
915	CBTR36	CBTR362PK
1070	CBTR42	CBTR422PK
1220	CBTR48	CBTR482PK
1375	CBTR54	CBTR542PK
1525	CBTR60	CBTR602PK
1830	CBTR72	CBTR722PK

*Kutu Adedi: 1 **Kutu Adedi: 2
Renk: Fırçalanmış Grafite (580).

CAMSHELVING® BASICS PLUS SERIES AKSESUARLAR

Köşe Konnektörleri

Benzersiz patentli tasarım, raf alanı kullanımının azamiye yükseltilmesini sağlar. Başlangıç ve ek üniteleri köşelerde bağlamak için raf başına 1 set kullanın. 2 Başlangıç ünitesi arasında 4 veya 5 ara rafı bağlayın (raf başına 2 set gereklidir). Tek bir set olarak ya da 8 veya 10 setlik paketler halinde sunulur.

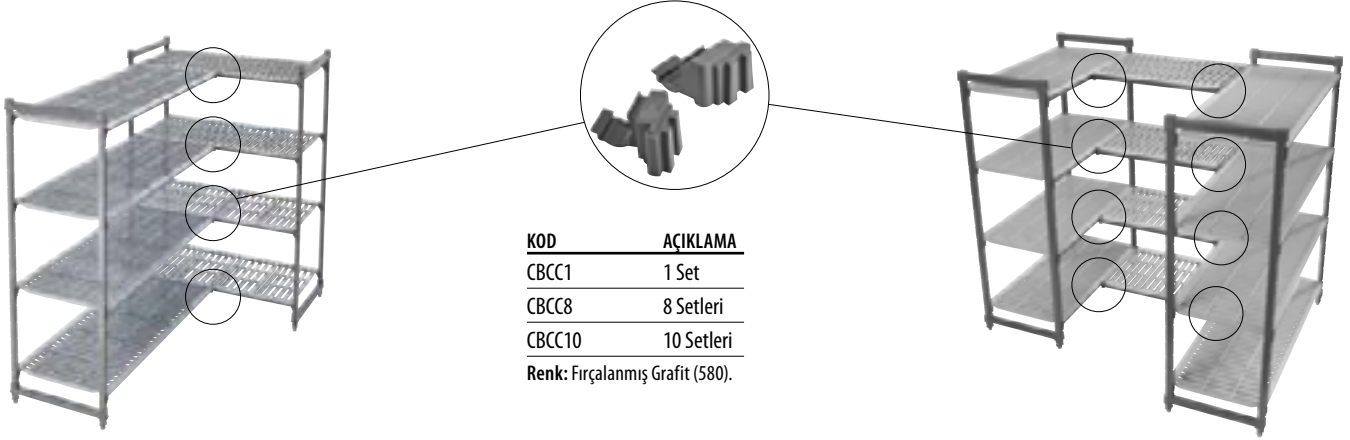

KOD	AÇIKLAMA
CBCC1	1 Set
CBCC8	8 Setleri
CBCC10	10 Setleri

Renk: Fırçalanmış Grafite (580).

Tanımlama Etiketleri

Depolanan ürünü açıkça tanımlamak için raf traverslerine takılır. Son derece dayanıklı plastikten yapılmış olup ön panelinde şeffaf bir sürgü içerir. Etiketler dahildir.

KOD	AÇIKLAMA	ÖLÇÜLER U x Y
CBID6	Kimlik Etiketi 152 mm	152 x 25 mm

Kutu Adedi: 12 Renk: Beyaz/Şeffaf.

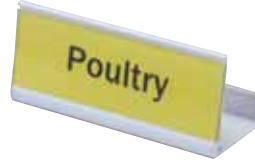

Duvara Sabitleme Aparatı

Sabit raf ünitesini gerekli olan yerlerde ek güvenlik ve denge için duvara tutturmak amacıyla kullanılır. Paslanmaz çelikten yapılmıştır. Vidalar dahil değildir.

KOD	ÖLÇÜLER D x U x Y
CSWF	73 x 238 x 48 mm

Kutu Adedi: 4 Renk: Gümüş (000).



Delik çapı 1,11 cm.



Sismik Ayak

Sabit ünite direklerini gerekli olan yerlerde doğrudan zemine sabitleştirmek için kullanılır. Paslanmaz çelikten yapılmıştır. Cıvatalar dahil değildir.

KOD	ÖLÇÜLER D x U x Y
CSEQ3	102 x 83 x 59 mm

Kutu Adedi: 4 Renk: Gümüş (000).



Delik çapı 1,43 cm.



Raf Bölmesi

Rafalara yerleştirilen ürünleri istifleyin ve ayırın. Son derece dayanıklı ABS plastikten yapılmıştır. Düz veya delikli raflara doğrudan monte edilir. Yerini değiştirmek veya yıkmak için kolayca sökülebilir.

KOD	ÖLÇÜLER D x Y
CSSD188	460 x 203 mm
CSSD218	540 x 203
CSSD248	610 x 203

Kutu Adedi: 1 Renk: Yumuşak Gri (151).



CAMSHELVING® BASICS PLUS SERIES AKSESUARLAR

Sürgülü Tepsi Rafları (sadece 610 mm derinliğindeki raf için)

6 adede kadar tam boy (1826) 46 x 66 cm veya 12 adede kadar yarım boy (1318) 32 x 45 cm tepsi veya siniyi tutar. Herhangi bir uzunluktaki delikli raflara 1 veya daha fazla ünite monte edilebilir. Yüksek kaliteli ve hafif alüminyum malzeme, soğutucularda ve dondurucularda güvenle kullanılabilir.. Alüminyum 6463'ten yapılmıştır (6000 serisi).

KOD	ÖLÇÜLER D x U x Y
CSTSR	584 x 517 x 508 mm
Kutu Adedi: 1	Renk: Gümüş (000).

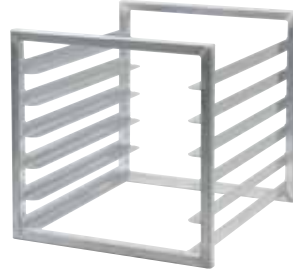

Tek Rafli Güvenlik Kafesi (sadece 610 mm derinliğindeki raf için)

Değerli ürünleri tek bir raf üzerinde depolayın. Her ortamda kullanılabilen, ağır hizmete uygun 304 paslanmaz çelikten yapılmıştır. Raflar arasında 457 mm yükseklik gerektirir. Sadece delikli raflara monte edilir. Kilit dahil değildir.

KOD	ÖLÇÜLER D x U x Y
CSSC244818	640 x 1080 x 457 mm
Kutu Adedi: 1	Renk: Gümüş (000).



Tepsi Kurutma Ünitesi (sadece 610 mm derinliğindeki raf için)

Modüllerden oluşan 7 yuvalı kasa, tepsileri, sinileri, kesme tahtalarını ve kapakları depolamak için tasarlanmıştır. Doğrudan raf traverslerine monte edilir. Son derece dayanıklı ABS plastikten yapılmıştır. Tekli veya 3'lü paketler halinde sunulur.

KOD	ÖLÇÜLER D x U x Y	KUTU ADEDI
CSDR7	597 x 260 x 95 mm	1
CSDR73	597 x 260 x 95	3
Renk: Yumuşak Gri (151).		



Kubbe Kurutma ve Depolama Rafları (sadece 540 mm derinliğindeki raf için)

10 adede kadar hasta yemeği taşıma kubbesini veya tabak kapağını dik konumda kurutmak ve güvenli bir şekilde depolamak için kullanılır. Doğrudan raf traverslerine monte edilir. Son derece dayanıklı ABS plastikten yapılmıştır. Tekli veya 5'li paketler halinde sunulur.

KOD	ÖLÇÜLER D x U x Y	KUTU ADEDI
CSDDC	520 x 415 x 86 mm	1
CSDDC5	520 x 415 x 86	5
Renk: Yumuşak Gri (151).		



Küvet Kurutma ve Depolama Ünitesi (sadece 610 mm derinliğindeki raf için)

Yemek kaplarını ve diğer ticari mutfak eşyasını kurutmak, depolamak ve taşımak için kullanılır. Doğrudan raf traverslerine monte edilir. Son derece dayanıklı ABS plastikten yapılmıştır. Tekli veya 4'lü paketler halinde sunulur.

KOD	ÖLÇÜLER D x U x Y	KUTU ADEDI
CSDR8	592 x 263 x 160 mm	1
CSDR84	592 x 263 x 160	4
Renk: Yumuşak Gri (151).		



CAMSHELVING® DUVAR RAFLARI VE RAF YÜKSELTİCİLERİ

Duvar Rafları

- Mutfaklarda, çalışma alanlarının ve lavaboların üst kısımlarında depolama alanlarını genişletir.
- Neredeyse yıkılmaz kirli destek yapıları ile raf başına 68 kg ağırlık taşıyabilir.
- Dayanıklı polipropilen ile 88°C'ye kadar olan sıcaklığa karşı dirençlidir ve paslanmaz ya da aşınmaz.
- Çıkarılmaya uyumlu yatay direk tasarımı raf plakalarının kolay temizleme için takılıp çıkarılmasına imkan verir.
- 5 cm'lik duvar ayağı ve ön kenarı sayesinde dökülmeleri ve gıdalar arası etkileşimi kontrol eder.

Raf Yükselticileri

- Boş olan duvarınızı kullanabileceğiniz işlevsel bir alana dönüştürün.
- Camshelving Duvar rafları ile ya da ayrı olarak kullanın.
- Üzerinde bulunan mandallar 88°C'ye kadar güvenli kullanım sağlar ve paslanmaz ya da aşınmaz.

Duvar Rafı Renkleri: Alacalı Gri (480).

Yükseltici Şerit Rengi: Siyah (110).



Parçalar



Raf Yükselticileri tek bir kutuda sevk edilir ve aşağıdakileri içerir:

UZUNLUK	ŞERİTLER	KÖŞEBENTLER	KANCALAR
910 mm	3	2	6
1220 mm	3	3	9



KOD	CSWS1436SK	CSWS1448SK	CSWS1436VK	CSWS1448VK
AÇIKLAMA	910 mm Duvar Rafi, Düz	1220 mm Duvar Rafi, Düz	910 mm Duvar Rafi, Düz	1220 mm Duvar Rafi, Düz
DIŞ ÖLÇÜLER	U 915 x D 360 x Y 340 mm	U 1220 x D 360 x Y 340 mm	U 915 x D 360 x Y 340 mm	U 1220 x D 360 x Y 340 mm

Kutu Adedi: 1



KOD	CSWS1836SK	CSWS1848SK	CSWS36EK	CSWS48EK
AÇIKLAMA	910 mm Duvar Rafi, Düz	1220 mm Duvar Rafi, Düz	910 mm Raf Yükseltici	1220 mm Raf Yükseltici
DIŞ ÖLÇÜLER	U 915 x D 460 x Y 340 mm	U 1220 x D 460 x Y 340 mm	U 900 x D 50 x Y 390 mm	U 1210 x D 50 x Y 390 mm

Kutu Adedi: 1

Kutu Adedi: 1

S-SERİSİ DEPOLAMA PALETLERİ VE CAMLINK® PALET BİRLEŞTİRME APARATI



S-Serisi Depolama Paletleri

- Dondurulmuş, soğuk ya da kuru malzemeyi yerden 30,5 cm yükseklikte güvenle tutar.
- Tek parça yapıya sahiptir ve dayanıklı ayakları ile sabitlik sağlar.
- Güçlü polipropilen malzemesi -38°C'ye kadar güvenli kullanım sağlar, paslanmaz, yıpranmaz veya eğilmez.
- Kolay bozulacak ürünlere maksimum hava dolaşımı için delikli üst yüzeyi olan paletleri seçiniz.
- Düz üst yüzeyin arasından sıvılar kolayca süzülür ve kolay temizlik imkânı sağlar.

Renkler: Kahverengi (131),
Alacalı Gri (480).



KOD	DIŞ ÖLÇÜLER Y x D x G	YÜK KAPASİTESİ
Düz Üst Yüzey		
DRS30	300 x 533 x 760 mm	680 kg
DRS36	300 x 533 x 915	680
DRS48	300 x 533 x 1220	1,360
DRS60	300 x 533 x 1525	1,360
Delikli Üst Yüzey		
DRS300	300 x 533 x 760	680
DRS360	300 x 533 x 915	680
DRS480	300 x 533 x 1220	1,360
DRS600	300 x 533 x 1525	1,360

Kutu Adedi: 1

Camlink

Camlink birleştiricileri depolama paletlerini birbirine güvenli bir şekilde kilitler ve sabitlik sağlar.



KOD	KUTU ADEDİ
DRLNK	6

Renk: Siyah (110).

Camlink tüm boy ve ebatlara uyumludur. Tüm Depolama Paletleri ile bir adet Camlink verilmektedir.





malzemeler

YIYEK DEPOLAMA VE HAZIRLAMA
MASA SERVİSİ
YEMEK SUNUMU
TEPSİLER

YİYECEK DEPOLAMA VE HAZIRLAMA

Depolama Çözümleri İçin Hızlı Kılavuz

Camwear® Camsquare® gıda Saklama Kapları

Camwear Yuvarlak gıda Saklama Kapları

Camwear gıda Saklama Kutuları

Camwear® Gastronorm Gıda Tavaları

Camwear Süzgeç Küvetler

X-Pan® Yüksek Isı Gıda Tavaları

Gastronorm Yüksek Sıcaklıklı H-Küvetler™

H-Pan™ Yüksek Isı Süzgeç Tavalar

Tutma Yerleri Olan Yüksek Isı H-Pan

Yarı Saydam Polipropilen

Gastronorm gıda Küvetleri

ColdFest® Gastronorm Gıda Küvetleri,
Saklama Kapları, Kapak & Pompaları

Polipropilen Gastronorm Süzgeç Tavalı

Storesafe® gıda Rotasyon Etiketleri

Pizza Hamuru Kutuları

Kuru Gıda Arabaları & Camcrisper®

Sebze Yıkama Arabaları

Camwear Kürek & Ölçü Kapları



DEPOLAMA ÇÖZÜMLERİ İÇİN HIZLI KILAVUZ



SAKLAMA KONTEYNERLERİ

CamSquares® Kare Yiyecek Saklama Kapları

Yiyecekleri taze tutar, maksimum stoklama alanı sağlar.



7	3	2
BOY	MALZEME	KAPAK TÜRÜ

Yuvarlak Yiyecek Saklama Kapları

Malzemelerin saklanması ya da servis edilmeye hazır yiyeceklerin taşınması için kullanılır.



8	3	4
BOY	MALZEME	KAPAK TÜRÜ

YİYECEK SAKLAMA KUTULARI

Kırmızı et, beyaz et ve deniz mahsülleri gibi ürünler için güvenli saklama olanağı.



2	5	2	2
BOY	DERİNLİK	MALZEME	KAPAK TÜRÜ

ColdFest®

GN Küvetler

Yiyecekleri buzlanmadan saatlerce soğuk şekilde saklama imkânı.



4	1	1	5
BOY	DERİNLİK	MALZEME	KAPAK TÜRÜ

YİYECEK KÜVETLERİ

Camwear® Gıda Küvetleri

Gözeneksiz, düz yüzeyi ile kolay temizlik imkânı sağlar. Neredeyse kırılmaz Camwear ezilmez, kırılmaz ve çizilmez. -40° ile 99°C arasındaki sıcaklıklara karşı dayanıklıdır.



8	4	3	7
BOY	DERİNLİK	RENKLER	KAPAK TÜRÜ

Yarı Saydam Gıda Küvetleri

Saklama ve servis için idealdir. Oda sıcaklığında ve soğuk ortamlarda kullanılmalıdır. -40° ile 70°C arasındaki sıcaklıklara karşı dayanıklıdır.



6	2	1	3
BOY	DERİNLİK	RENK	KAPAK TÜRÜ

X-Pan® Yüksek Isı Gıda küvetleri

Bu küvetler soğuktan sığağa çeşitli sıcaklıklara dayanır ve alıştır ve böylece işlevselliği genişletir ve gereksiz emişlerini azaltır. -40° ile 190°C arasındaki sıcaklıklara dayanır.



7	3	1	6
BOY	DERİNLİK	RENK	KAPAK TÜRÜ



Süzgeç Küvetler

Süzgeçler sıvıların ve yağların sıcak yiyeceklerden alt kısımdaki küvete süzülmesini sağlayarak yiyecek kalitesini ve güvenliğini artırır.

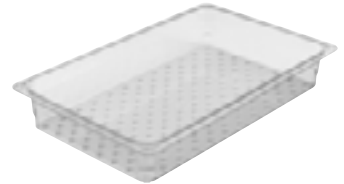

4	2	3	3
BOY	DERİNLİK	MALZEME	KAPAK TÜRÜ

Yüksek Sıcaklıklı H-Küvetler™

Küvetler, hazırlayıcılarda, soğutucularda, fırınlarda ve buhar ile pişirilen yemek alanlarında kullanılabilir. -40° ile 190°C arasındaki sıcaklıklara karşı dayanıklıdır.



8	3	2	7
BOY	DERİNLİK	RENKLER	KAPAK TÜRÜ



KURU GIDA ARABALARI

Kuru gıda, un ve bakliyat gibi ürünlerin saklanması için idealdir.



6	1	3
KAPASİTE	RENK	KAPAK TÜRÜ

GIDA KÜVETİ KAPAKLARI

Kapaklar zaman ve para tasarrufu sağladığı gibi plastik kapak veya folyoya göre içindekileri daha iyi korur. Kapaklar gıda güvenliğini iyileştirir ve ürünün taze kalma süresini uzatır. Camwear, X-Pan® yüksek ısı ve yarı saydam gıda küvetlerine uygundur.

Düz Kapak

Düz kapak tüm küvet boylarına uyumludur.



Kulplu Kapak

Derin kalıp ile yapılan tutma yeri sayesinde sağlam şekilde tutulur. Sıhhi kurutma için askı tutma yeri vardır.



Kulplu Delikli Kapak

Çentikli kapak mutfak eşyalarının küvetin içinde ve potansiyel olarak kirli tezgahlardan uzakta kalmasını sağlar. Sıhhi kurutma için askı deliği vardır.



Menteşeli Kapak®

Servis esnasında açılarak dış etkenlere karşı koruma oluşturur.



7	7	3	5
BOY	BOY	MALZEME	RENKLER

Menteşeli Delikli Kapak

Kapak kapalı konumda iken kepçe ve kaşıkların tutulmasını sağlar.



Camwear® ve Yarı Saydam Yiyecek Kapları için Sızdırmaz Kapak

Yarı saydam sızdırmaz kapaklar streç film giderlerini ortadan kaldırmanın yanı sıra gıda kalitesini korumak için iç tarafın sızdırmazlığını sağlar.



Contalı Kapak®

Kulplar, küvetlerin yan tarafında yer alır. Karşılıklı etkileşimi ve dökülmeleri engeller. Camwear ve Yüksek Isılı Küvetler için uygundur.



MALZEME

Camwear

Kırılmaz Camwear materyal kırılmaz, bükülmez veya çürümez. -40° ile 99°C sıcaklıklara dayanıklıdır.



Polipropilen

Şeffaf polipropilen materyal yüksek kimyasal dayanıklılık sağlar. -40° ile 70°C arası sıcaklıklarda kullanılabilir.



Polietilen

Yoğun kimyasal ve darbe emici bir materyaldir. -40° ile 70°C dereceleri arasında kullanılabilir.



X-Tava Yüksek Isı

Mikrodalgalar, benmarie, fırınlar ve sıcak bekletme uygulamaları ile kullanmak için idealdir. -40° ile 190°C arasındaki sıcaklıklara dayanır.



Yüksek Sıcaklığa Dayanıklı H-Küvetler™

Yüksek Isı Malzemesi, ısıtma ve bekletme uygulamaları için güvenlidir. -40° ile 190°C arasındaki sıcaklıklara dayanır.

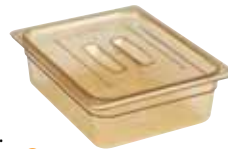

ABS

Yüksek performanslı ve darbeye karşı dayanıklı madde. 4°C altı sıcaklıklara uygundur.



CAMWEAR® CAMSQUARE® GIDA SAKLAMA KAPLARI



CamSquare kare saklama kapları ile saklama alanınızı maksimize edin. Kare şekilde olan saklama kapları yuvarlak olanlara nazaran %33 daha az yer kaplamaktadır. Şeffaf Camwear yapısı, stok denetiminde ürünün bir bakışta görünebilirliğini sağlar. Mühürlü kapaklar, taşıma anında bile iç ve dış ortam arasında etkileşime engel olur ve dökülmezlik sağlar.

Not: Tüm değerler yaklaşık olarak ele alınmıştır.

Belirtilen ölçülere kulplar dahildir.



2

HASAR GARANTİSİ

Sıkıca oturan Mühürlü Kapaklar dökülmeye karşı dirençlidir ve hem daha az masraf teşkil eder, hem de kolay taşınmasını sağlar.



İç içe geçirilebilmesi, kullanılmadığı zamanlarda alan kazancı sağlar.

Geniş kulpları taşıma esnasında kolaylık sağlar. Üzerinde yer alan delikler kolay ve hijyenik kurulama sağlar.

Şeffaf, neredeyse kırılmaz Camwear yapısı ile -40 den 99°C'ye kadar olan sıcaklıklara dayanıklıdır.

Pas ve kokuya karşı dirençlidir.

Hızlı envanter yönetimi için dış tarafa okunması kolay oyma taksimat basılmıştır.

Camwear CamSquare Kare Gıda Saklama Kapları için Mühürlü Kapaklar*

- İçteki ve dıştaki mühür, mükemmel dökülme rezistansı sağlar.
- Saklama esnasında asılabilmesi için köşesinde bir delik mevcuttur.
- Yarı-Saydam kapağı içeriğin görünmesini sağlar.
- -40° den 70° C'ye kadar olan sıcaklıklara dayanır.



*Mühürlü kapaklar yalnızca Camwear Kare Saklama Kapları ile uyumludur.

CAMSQUARE® YARI SAYDAM POLİPROPİLEN & POLİETİLEN GIDA SAKLAMA KAPLARI

Yarı Saydam Polipropilen

Not: Tüm değerler yaklaşık olarak ele alınmıştır.



- Yarı saydam malzeme, içeriğin görülmesini ve kimyasallara karşı yüksek dirençli olmasını sağlar.
- -40° den 70° C'ye kadar olan sıcaklıklara dayanır.
- Kolay okunabilen ölçü dereceleri hızlı stok denetimi için ürünlerin dış yüzeyinde gösterilmiştir.



Polietilen

Not: Tüm değerler yaklaşık olarak ele alınmıştır.



- Ekonomik depolama seçenekleri.
- Darbeye, lekeye ve kimyasallara dayanıklı malzemeden yapılmıştır.
- -40° den 70° C'ye kadar olan sıcaklıklara dayanır.



CamSquares için Kapaklar

- Sıkıca oturan polietilen kapaklar başparmağımızla kolayca açılabilir.
- Poli kapaklar Camwear®, Yarı Saydam ve Polietilen CamSquare Kare Kaplara uyumludur.



Kişiselleştirilmiş Saklama Kapları

Gıda Saklama ürünleri, menü öğelerini tanımlamak, yeni tarifler ilave etmek için kişiselleştirilebilir ya da ürün kalitesini ve uygunluğunu sağlamak için çeşitli dillerde kişiselleştirme kullanılabilir.





Camwear

KOD	2SFSCW	4SFSCW	6SFSCW	8SFSCW	12SFSCW**	18SFSCW**	22SFSCW**
KAPASİTE	1,9 L	3,8 L	5,7 L	7,6 L	11,4 L	17,2 L	20,8 L
ÖLÇÜLER U x G x Y (CM)	18,5 x 18,5 x 10	18,5 x 18,5 x 18,7	21,5 x 21,5 x 18,5	21,5 x 21,5 x 23	25,6 x 31 x 21	25,6 x 31 x 32	25,6 x 31 x 40

Kutu Adedi: 6 Renk: Şeffaf (135). Kapak dahil yüksekliğidir. **Belirtilen ölçülere kulplar dahildir.

Camwear CamSquare* Kare Saklama Kapları için Mühürlü Kapaklar

KOD	SFC2SCPP	SFC6SCPP	SFC12SCPP
AÇIKLAMA	1,9 & 3,8 L ile uyumlu	5,7 & 7,6 L ile uyumlu	11,4, 17,2 & 20,8 L ile uyumlu

Kutu Adedi: 6 Renk: Yarı Saydam (190).

Not: Tüm değerler yaklaşık olarak ele alınmıştır.

*Mühürlü Kapaklar yalnızca Camwear CamSquare kaplar ile uyumludur.

Kişileştirme yalnızca gıdaların temas etmediği alanlarda mevcuttur. Daha fazla bilgi, sipariş ve fiyatlandırma için ilgili bölüme bakınız.



2

HASAR GARANTİSİ

CAMSQUARE® YARI SAYDAM POLİPROPİLEN & POLİETİLEN GIDA SAKLAMA KAPLARI



Yarı Saydam Polipropilen

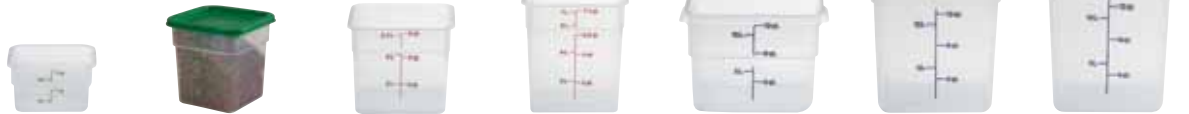

KOD	2SFSP	4SFSP	6SFSP	8SFSP	12SFSP**	18SFSP**	22SFSP**
KAPASİTE	1,9 L	3,8 L	5,7 L	7,6 L	11,4 L	17,2 L	20,8 L
ÖLÇÜLER U x G x Y (CM)	18,5 x 18,5 x 10	18,5 x 18,5 x 18,7	21,5 x 21,5 x 18,5	21,5 x 21,5 x 23	25,6 x 31 x 21	25,6 x 31 x 32	25,6 x 31 x 40

Kutu Adedi: 6 Renk: Yarı Saydam (190). Kapak dahil yüksekliğidir. **Belirtilen ölçülere kulplar dahildir.

Polietilen

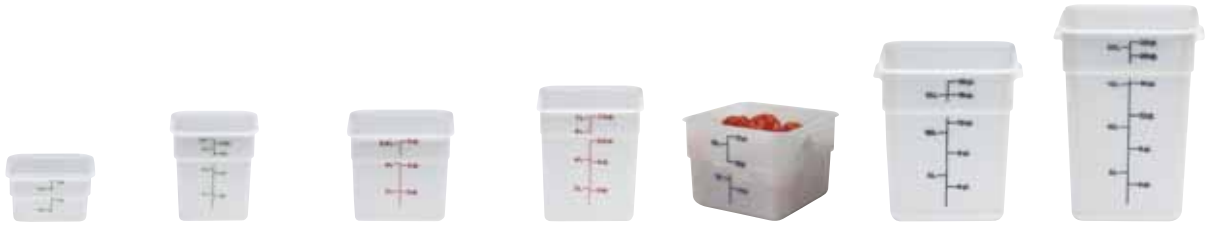

KOD	2SFSP	4SFSP	6SFSP	8SFSP	12SFSP**	18SFSP**	22SFSP**
KAPASİTE	1,9 L	3,8 L	5,7 L	7,6 L	11,4 L	17,2 L	20,8 L
ÖLÇÜLER U x G x Y (CM)	18,5 x 18,5 x 10	18,5 x 18,5 x 18,7	21,5 x 21,5 x 18,5	21,5 x 21,5 x 23	25,6 x 31 x 21	25,6 x 31 x 32	25,6 x 31 x 40

Kutu Adedi: 6 Renk: Naturel Beyaz (148). Kapak dahil yüksekliğidir. **Belirtilen ölçülere kulplar dahildir.

Kapaklar*

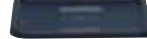

KOD	SFC2	SFC6	SFC12
RENK	Fıstık Yeşili (452)	Kış Güllü (451)	Gece Mavisi (453)
AÇIKLAMA	1,9 & 3,8 L ile uyumlu	5,7 & 7,6 L ile uyumlu	11,4, 17,2 & 20,8 L ile uyumlu

Kutu Adedi: 6

Not: Tüm değerler yaklaşık olarak ele alınmıştır.

*Poli Kapaklar yalnızca Camwear, Yarı Saydam ve Polietilen CamSquare Kaplar ile uyumludur.

Kişiselleştirme yalnızca gıdaların temas etmediği alanlarda mevcuttur. Daha fazla bilgi, sipariş ve fiyatlandırma için ilgili bölüme bakınız.



CAMWEAR® YUVARLAK GIDA SAKLAMA KAPLARI

StoreSafe
STORE FRESH

Malzemelerin saklanması ya da servis edilmeye hazır Gıdaların taşınması için kullanılır. Şeffaf Camwear bir bakışta kabın içeriğinin belirlenmesini sağlar. Gıdalar arası etkileşimi azaltır ve gıda güvenliğini artırır. Yuvarlak şekil, hava sirkülasyonunu sağlar, sos ve çorbalarda kolay karıştırma imkanı sunar.

Not: Tüm değerler yaklaşık olarak ele alınmıştır.

Not: Yuvarlak Gıda Saklama Kapları'nı üzerinde ölçüler olmayan hali ile sipariş edebilmek için kod numarasının sonuna "N" eklemeniz yeterli olacaktır.

Kapaklar birbiriyle değiştirilemez.



2

HASAR
GARANTİSİ



Mühürlü Kapak dökülmeye karşı mükemmel koruma sağlar.

Kristal berraklığında, neredeyse kırılmaz olan Camwear -40° den 99°C'ye kadar olan sıcaklıklara dayanıklıdır.

Kulpları taşımayı kolaylaştırır. Üzerindeki delikler hızlı ve hijyenik kuruma imkanı sağlar.

İç içe geçirilebilmesi, kullanılmadığı zamanlarda alan kullanımını artırır.

Gıda asitlerine, yağ & alkole karşı direnç gösterir. Leke ve kokuya dayanıklıdır.

Hızlı envanter yönetimi için dış tarafa okunması kolay ölçeklendirme mevcuttur

Camwear Kapaklar

- Kapaklar sıkıca oturur.
- Yiyecek asit ve yağlarına karşı leke direnci vardır.
- -40° den 99°C'ye kadar olan sıcaklıklara dayanıklıdır.



Yuvarlak Mühürlü Kapaklar

- İç ve dış yapısında bulunan mühürler mükemmel şekilde dökülme direnci sağlar.
- -40° den 70°C'ye kadar güvenlidir.
- Parmakla ittirerek kolay açılabilme imkanı sağlar.



YARI SAYDAM POLİPROPİLEN & POLİETİLEN YUVARLAK GIDA SAKLAMA KAPLARI

Yarı Saydam Polipropilen

- Yarı saydam malzeme, içeriğin görülmesini sağlar.
- Yuvarlak kaplar lekelerle karşı dayanıklı ve dirençlidir.
- -40° den 99°C'ye kadar olan sıcaklıklara dayanıklıdır.
- Geçmeli kapaklar sıkı bir şekilde kapanarak içeriğini korur ve gıdaların taze şekilde saklanmasını sağlar.

Not: Tüm değerler yaklaşık olarak ele alınmıştır.

Not: Yuvarlak Gıda Saklama Kaplarını üzerinde ölçüler olmayan hali ile sipariş edebilmek için kod numarasının sonuna "N" eklemeniz yeterli olacaktır.

Kapaklar birbiriyle değiştirilemez.



Polietilen

- Darbe, Leke ve Kimyasal Madde dirençlidir.
- Ekonomik bir depolama seçeneğidir.
- -40° den 70°C'ye kadar güvenlidir.
- Geçmeli kapaklar sıkıca kapanıp, kolayca açılabilir.

Not: Tüm değerler yaklaşık olarak ele alınmıştır.

Not: Yuvarlak Gıda Saklama Kaplarını üzerinde ölçüler olmayan hali ile sipariş edebilmek için kod numarasının sonuna "N" eklemeniz yeterli olacaktır.

Kapaklar birbiriyle değiştirilemez.



CAMWEAR® YUVARLAK SAKLAMA KAPLARI



Camwear



KOD	RFSCW1	RFSCW2	RFSCW4	RFSCW6	RFSCW8	RFSCW12	RFSCW18	RFSCW22
KAPASİTE	0,9 L	1,9 L	3,8 L	5,7 L	7,6 L	11,4 L	17,2 L	20,8 L
ÜST ÇAPI (CM)	15,4	20,8	20,8	25,2	25,2	37,8	37,8	37,8
YÜKSEKLİK (CM)	12,7	11,1	21,8	20,2	27,6	21,3	30,5	38,1
KUTU ADEDİ	12	12	12	12	12	6	6	6

Renk: Şeffaf (135). Üst çap ölçülerine tutacaklar dahildir. Yükseklik ölçülerine kapak dahildir. Camwear Yuvarlak Saklama Kapları 2 yıl garantilidir.



Camwear Kapaklar

AÇIKLAMA	KUTU ADEDİ	KOD
0,9 L ile uyumlu	12	RFSCWC1
1,9 L & 3,8 L ile uyumlu	12	RFSCWC2
5,7 L & 7,6 L ile uyumlu	12	RFSCWC6
11,4 L, 17,2 L & 20,8 L ile uyumlu	6	RFSCWC12

Renk: Şeffaf (135).



Camwear Yuvarlak Saklama Kapları için Mühürlü Kapaklar

AÇIKLAMA	KUTU ADEDİ	KOD
0,9 L ile uyumlu	12	RFS1SCPP
1,9 L & 3,8 L ile uyumlu	12	RFS2SCPP
5,7 L & 7,6 L ile uyumlu	12	RFS6SCPP
11,4 L, 17,2 L & 20,8 L ile uyumlu	6	RFS12SCPP

Renk: Yarı Saydam (190).

YARI SAYDAM POLİPROPİLEN & POLİETİLEN YUVARLAK GIDA SAKLAMA KAPLARI



Yarı Saydam Polipropilen

KOD	RFS1PP	RFS2PP	RFS4PP	RFS6PP	RFS8PP	RFS12PP	RFS18PP	RFS22PP
KAPASİTE	0,9 L	1,9 L	3,8 L	5,7 L	7,6 L	11,4 L	17,2 L	20,8 L
ÜST ÇAPI (CM)	15,4	20,8	20,8	25,2	25,2	37,8	37,8	37,8
YÜKSEKLİK (CM)	12,7	11,1	21,8	20,2	27,6	21,3	30,5	38,1
KUTU ADEDİ	12	12	12	12	12	6	6	6

Renk: Yarı Saydam (190). Üst çap ölçülerine tutacaklar dahildir. Yükseklik ölçülerine kapak dahildir.

Polietilen

KOD	RFS1	RFS2	RFS4	RFS6	RFS8	RFS12	RFS18	RFS22
KAPASİTE	0,9 L	1,9 L	3,8 L	5,7 L	7,6 L	11,4 L	17,2 L	20,8 L
ÜST ÇAPI (CM)	15,4	20,8	20,8	25,2	25,2	37,8	37,8	37,8
YÜKSEKLİK (CM)	12,7	11,1	21,8	20,2	27,6	21,3	30,5	38,1
KUTU ADEDİ	12	12	12	12	12	6	6	6

Renk: Naturel Beyaz (148). Üst çap ölçülerine tutacaklar dahildir. Yükseklik ölçülerine kapak dahildir.

Yarı-Saydam Polipropilen Saklama Kapları için Kapaklar

AÇIKLAMA	KUTU ADEDİ	KOD
0,9 L ile uyumlu	12	RFSC1PP
1,9 L & 3,8 L ile uyumlu	12	RFSC2PP
5,7 L & 7,6 L ile uyumlu	12	RFSC6PP
11,4 L, 17,2 L & 20,8 L ile uyumlu	6	RFSC12PP

Renk: Yarı Saydam (190).

Polietilen Saklama Kapları için Kapaklar

AÇIKLAMA	KUTU ADEDİ	KOD
0,9 L ile uyumlu	12	RFSC1
1,9 L & 3,8 L ile uyumlu	12	RFSC2
5,7 L & 7,6 L ile uyumlu	12	RFSC6
11,4 L, 17,2 L & 20,8 L ile uyumlu	6	RFSC12

Renk: Naturel Beyaz (148).

CAMWEAR® GIDA SAKLAMA KUTULARI



GIDALAR ARASI ETKİLEŞİM RİSKİNİ ORTADAN KALDIRIR

Malzemelerin tazeliğinin süresini uzatır ve ürünü gıda kutularına transfer ederken etkileşimini ortadan kaldırır. Büyük meyve ve sebzelerin saklanması için güvenli bir çözümdür. Şeffaf Camwear yapısı içeriğin görülmesini sağlar. Camwear kapaklar ya da sürgülü kapaklar ayrı satılmaktadır ve taşıma esnasında yerinden oynamaz veya çıkmaz.

Camwear ve Poli Kapaklar birbiriyle değiştirilemez.

Sürgülü kapaklar ABD D 447,906 S & 6,540,098 B1 Patenti kapsamındadır.



HASAR
GARANTİSİ

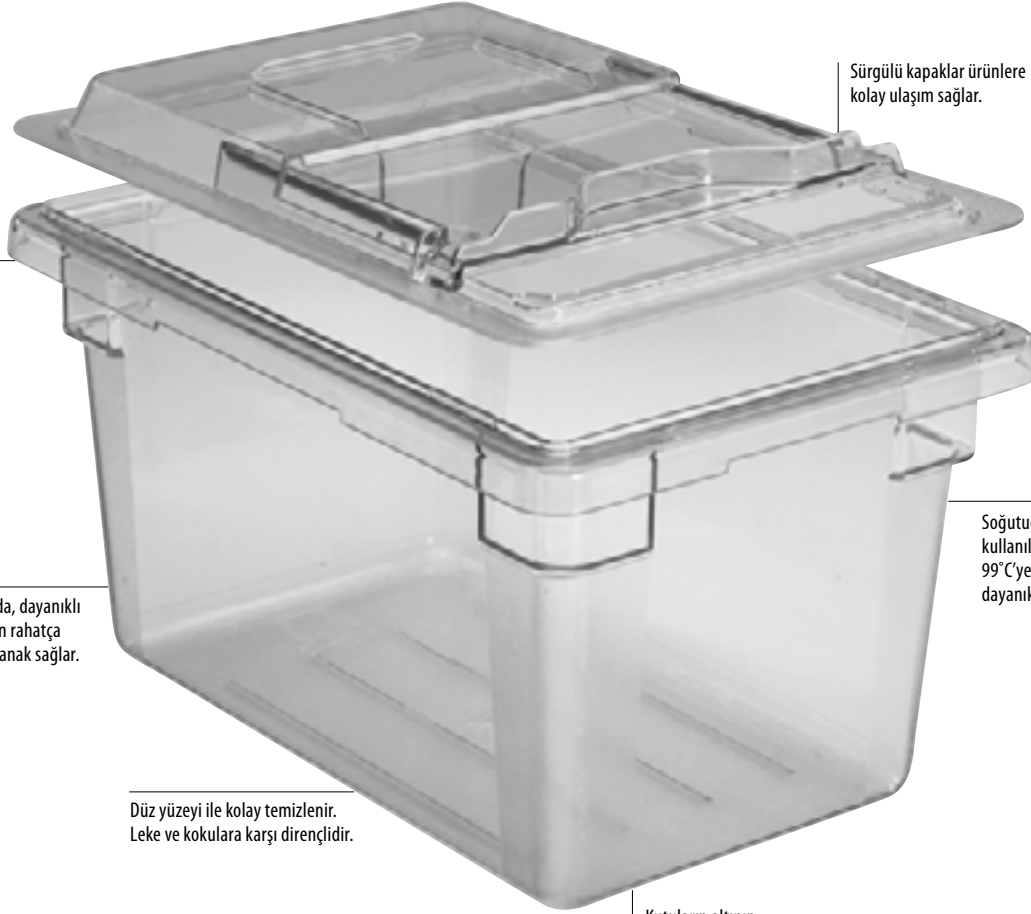

Kulplar kolay taşıma sağlar.

Kristal berraklığında, dayanıklı Camwear, ürünlerin rahatça ayrıt edilmesine olanak sağlar.

Düz yüzeyi ile kolay temizlenir. Leke ve kokulara karşı dirençlidir.

Sürgülü kapaklar ürünlere kolay ulaşım sağlar.

Soğutucu ve dondurucularda kullanılmak için -40° den 99° C'ye kadar olan sıcaklıklara dayanıklıdır.

Kutuların altının dokulu yapıda olması çizilmeyi engeller.

Camwear Düz Kapaklar

- Sıkıca oturan kapaklar ulaşım esnasında çıkmaz.
- Üstünde yer alan raylar daha güvenli istifleme özelliği sağlar.
- Dayanıklı Camwear -40° den 99° C'ye kadar güvenlidir.

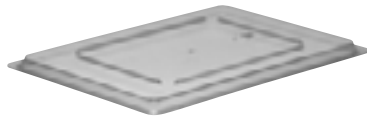

Sürgülü Kapaklar Camwear Gıda Saklama Kutuları ile Uyumludur

- Kapaklar geriye doğru kayarak ürünlere rahat ulaşım sağlar, elle dokunmayı minimize eder.
- Kapaklar gıda kutularının üstünde yer aldığından karşılıklı etkileşimi engeller.
- Neredeyse kırılmaz Camweardan yapılmıştır.



CAMWEAR® & POLİETİLEN GIDA SAKLAMA KUTULARI

Camwear Süzgeç Takımları™

- Bir karton içinde saklanan gıdalarda tam güvenlik sağlar.
- Çiğ et ve buzlu balıkları güvenli muhafaza eder.
- Dökülen meyve suları ve diğer sıvılar kutuların alt bölümlerine akarak atılmayı kolaylaştırır.

- Elle dokunmayı ve etkileşim riskini azaltır.
- Süzgeç takımı, 1 adet 18269CW gıda kutusu, 1 adet 18268CLRCW süzgeç ve 1 adet 1826SCCW sürgülü kapak içerir.



Camwear Süzgeçleri

- Gıda kalitesini artırır ve karşılıklı etkileşimi azaltır.
- Geliştirilmiş gıda güvenliği için sıvılar ve meyve suları doğrudan kutulara akar.
- Meyve ve sebzelerin, et, tavuk ve buzlu deniz ürünlerinin süzülmesi için idealdir.

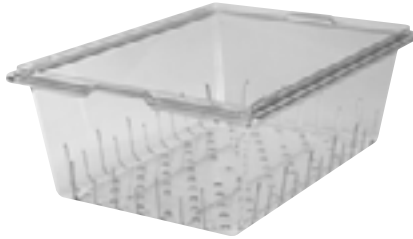

Camwear Dip Süzgeçler

- Gıdaların kalite ve tazeliğini muhafaza etmek için sıvı içerikli olmayan maddeleri yukarıda tutar.
- Neredeyse kırılmaz Camweardan yapılmıştır.
- Camwear dip süzgeçleri hem Camwear kutularına hem de beyaz poli kutularına sığabilmektedir.



Polietilen Gıda Saklama Kutuları

- Toplu ürün ve malzemelerin saklanması için ekonomik bir seçenektir.
- Darbeye, lekelenmeye ve kimyasal maddelere karşı dirençlidir.
- -40° den 70°C'ye kadar olan sıcaklıklara dayanıklıdır.



Camwear Kırmızı ve Sarı Gıda Saklama Kutuları

- Çiğ et, kümes hayvanı ve diğer gıda ürünleri arasındaki çapraz kirlenmenin önlenmesine yardımcı olur.
- Yarı saydam kırmızı ve sarı renk içerideki ürünün görülmesini sağlar.
- Renk ile uyumlu düz kapak mevcuttur.



CAMWEAR® GIDA SAKLAMA KUTULARI



Camwear



KOD	18263CW	❖● 18266CW	18269CW
ÖLÇÜLER (CM)	46 x 66 x 9	46 x 66 x 15	46 x 66 x 23
YAKLAŞIK KAPASİTE	18,9 L	33,1 L	49,2 L
KUTU ADEDİ	6	6	4



KOD	182612CW	182615CW	12183CW	❖● 12186CW	❖ 12189CW
ÖLÇÜLER (CM)	46 x 66 x 30	46 x 66 x 38	30,5 x 46 x 9	30,5 x 46 x 15	30,5 x 46 x 23
YAKLAŞIK KAPASİTE	64,4 L	83,3 L	6,6 L	11,4 L	18 L
KUTU ADEDİ	4	3	6	6	6

Renkler: Şeffaf (135). 8266CW & 12186CW Renkler: ● Güvenlik Kırmızısı (467), ❖ Güvenlik Sarı (464).

Camwear Kapaklar



KOD	❖● 1826CCW DÜZ KAPAK	1826SCCW SÜRGÜLÜ KAPAK	❖● 1218CCW DÜZ KAPAK	1218SCCW SÜRGÜLÜ KAPAK™
ÖLÇÜLER (CM)	45,7 x 66	45,7 x 66	30,5 x 45,7	30,5 x 45,7

Kutu Adedi: 6 Renk: Şeffaf (135). 1826CCW & 1218CCW Renkler: ● Güvenlik Kırmızısı (467), ❖ Güvenlik Sarı (464).

POLİETİLEN GIDA SAKLAMA KUTULARI & CAMWEAR® AKSESUARLAR



Polietilen Kutular



KOD	18263P	18266P	18269P
ÖLÇÜLER (CM)	46 x 66 x 9	46 x 66 x 15	46 x 66 x 23
YAKLAŞIK KAPASİTE	18,9 L	33,1 L	49,2 L
KUTU ADEDİ	6	6	6



KOD	182612P	182615P	12183P	12186P	12189P
ÖLÇÜLER (CM)	46 x 66 x 30	46 x 66 x 38	30,5 x 46 x 9	30,5 x 46 x 15	30,5 x 46 x 23
YAKLAŞIK KAPASİTE	64,4 L	83,3 L	6,6 L	11,4 L	18 L
KUTU ADEDİ	4	3	6	6	6

Renk: Naturel Beyaz (148).

Polietilen Kapaklar



KOD	1826CP DÜZ KAPAK	1218CP DÜZ KAPAK
ÖLÇÜLER (CM)	45,7 x 66	30,5 x 45,7

Kutu Adedi: 6 Renk: Naturel Beyaz (148).

Camwear ve Polietilen Kapaklar birbirleriyle değiştirilemez.

Aksesuarlar

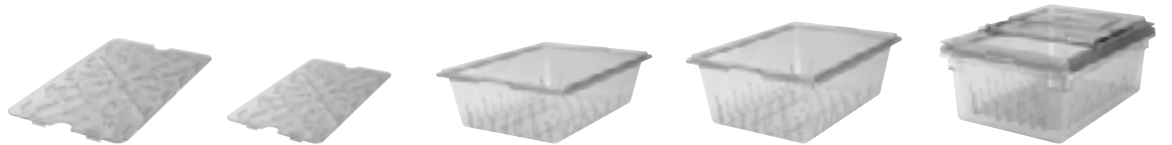

KOD	1826DSCW	1218DSCW	1826CLRCW (12,7 CM DEEP)	18268CLRCW (20 CM DEEP)	18268CLRKIT
AÇIKLAMA	Dip süzgeci	Dip süzgeci	Süzgeç	Süzgeç	Süzgeç Takımı™
ÖLÇÜLER	46 x 66 cm Gıda saklama kutularına uyumludur	30,5 x 46 cm Gıda saklama kutularına uyumludur	46 x 66 x 15 cm veya daha derin Camwear gıda saklama kutularına uyumludur	46 x 66 x 23 cm veya daha derin Camwear gıda saklama kutularına uyumludur	Bir 20 cm derinlikte süzgeç Bir 46 x 66 x 23 cm gıda kutusu Bir 46 x 66 cm sürgülü kapak™
KUTU ADEDİ	6	6	6	4	1 Takım

Renk: Şeffaf (135).

CAMWEAR® GASTRONORM GIDA KÜVETLERİ



Saklama, taşıma ve servis etmeyi tek bir küvette yapın. Camwear gıda küvetleri, çatlama, bükülmez ya da çökmez dayanıklı Camweardan yapılmıştır. Gastronom GN özelliklerini tam karşılayacak nitelikte tasarlanmıştır ve gıda atık miktarını azaltır. Paslanmaz çelik maliyetinin yarısı kadar olan tutarıyla Camwear küvetler metal kaplar gibi Gıdaların soğukluğunu muhafaza eder. Küvetler birbirilerine yapışmadan ya da sıkışmadan düzenli bir şekilde istiflenebilir.

Camwear GN küvetler benmarie veya mikrodalga ile kullanılmak için tavsiye edilmez. Yüksek ısı uygulamaları için X-Pan® bölümüne bakın.

Süzgeç Küvetler ABD D 528,376 Patenti Kapsamındadır.



Tekdüze 1,27 cm flanş sayesinde benmarie ve yiyecek barlarına düzgün şekilde yerleşir.

Neredeyse kırılmaz özellikteki Camwear ürünler -40° den 99° C'ye kadar olan sıcaklıklara dayanıklıdır.

Kalıplanmış standart ve metrik ölçüler, kolay stok yönetimi sağlar.

Gıdalar ile tepkime yapmaz; zararlı kimyasalları ya da asidik reaksiyonları imkan dahilinde minimize eder.

Yapışmayan düz iç yüzeyi verimi artırır ve kolay temizlik imkanı sağlar.

Dokulu alt taban çizilmeye karşı dayanıklıdır.



Soğuk Test

Uygulanan testler, Camwear gıda küvetlerinin paslanmaz çelik kadar gıdaların soğukluğunu muhafaza ettiğini kanıtlamıştır. Paslanmaz çelik daha soğuk hissi verse de yapılan testler Camwear gıda küvetlerinin gıdaları olabildiğince uzun süreli soğuk muhafaza edebildiğini göstermiştir.

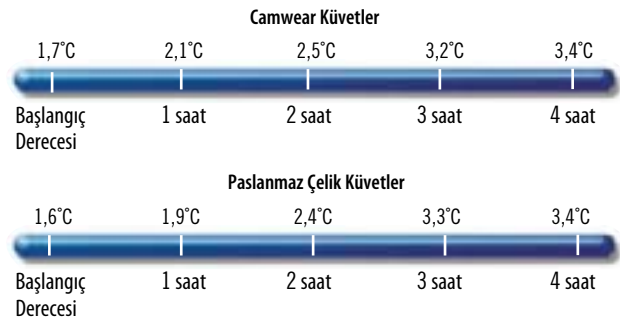

CAMWEAR® GASTRONORM GIDA KÜVET ÖLÇÜLERİ, & SİPARİŞ BİLGİLERİ

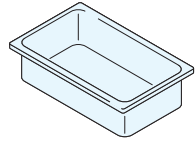

BOY	KÜVET KODU	KÜVET DERİNLİĞİ	YAKLAŞIK KAPASİTE
GN 1/1 32,5 x 53 cm	12CW	6,5 cm	8,5 L
	14CW	10	13
	16CW	15	19,5
	18CW	20	25,6
	10CWD	—	Dip süzgeç

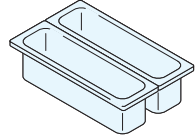

GN 1/2 16,2 x 53 cm	22LPCW	6,5	3
	24LPCW	10	5
	20LPCWD	—	Dip süzgeç

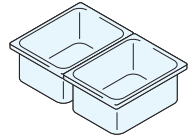

GN 1/2 26,5 x 32,5 cm	22CW	6,5	3,9
	24CW	10	5,9
	26CW	15	8,9
	28CW	20	11,7
	20CWD	—	Dip süzgeç

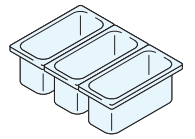

GN 1/3 17,6 x 32,5 cm	32CW	6,5	2,4
	34CW	10	3,6
	36CW	15	5,3
	38CW	20	6,9
	30CWD	—	Dip süzgeç

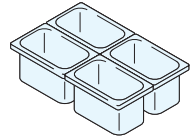

GN 1/4 16,2 x 26,5 cm	42CW	6,5	1,7
	44CW	10	2,5
	46CW	15	3,7
	40CWD	—	Dip süzgeç

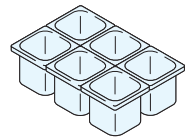

GN 1/6 16,2 x 17,6 cm	62CW	6,5	1
	64CW	10	1,5
	66CW	15	2,2
	60CWD	—	Dip süzgeç

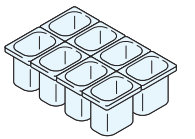

GN 1/8 16,12 x 13,17 cm	82CW*	6,5	0,7
	84CW	10	1
	86CW	15	1,5
	80CWD	—	Dip süzgeç

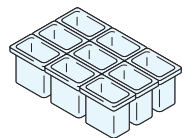

GN 1/9 10,8 x 17,6 cm	92CW	6,5	0,57
	94CW	10	0,85
	96PCW New!	15	1,4
	90CWD	—	Dip süzgeç

Tüm Küvetler için Kutu Adedi: 6 Kapakların listesi sayfa 155'dedir. Süzgeçli Küvetlerin listesi sayfa 154'dedir.

Renkler: Şeffaf (135), Beyaz (148), Siyah (110).
*82CW, Siyah (110) olarak mevcut değildir. 18CW ve 28CW sadece Şeffaf (135) renkte mevcuttur.
Dip Süzgeç Renk: Şeffaf (135).
Süzgeç Renk: Şeffaf (135).

Tüm Camwear GN Gıda Küvetleri FDA tarafından onaylanmış malzemelerden yapılmıştır. Tüm Cambro GN Gıda Küvetleri CEN Gastronorm Standardı EN 631-1'e göre tasarlanmıştır.

Kişiselleştirme, gıdalar ile teması olmayan alanlarda mümkündür. Daha fazla bilgi ve sipariş için ilgili bölüme bakınız.



2
HASAR
GARANTİSİ

Dip Süzgeçler

- Ürünleri alttan destekler ve kolay süzülmesini sağlar.
- Tüm küvet boylarında mevcuttur.



96PCW

CAMWEAR® SÜZGEÇ KÜVETLER



- Durulama, akıtma ve saklama gibi işlemlerin tamamı tek bir küvette gerçekleştirilebilir.
- Sıvılar kolayca altta yer alan gıda küvetlerinin içine akarak gıda kalitesini artırır ve elle dokunmayı azaltır.
- Süzgeçler, sıvıların güvenli ve kolay şekilde akıtılması için gıda küvetlerinin içinden kolayca çıkarılır.
- Deniz mamullerinin buz üzerinde saklanması, et ve tavuk ürünlerinin çözümlenmesi ve saklanması için idealdir.
- Camwear düz kapakları, kulplu kapakları ve kulplu delikli kapakları, süzgeçli küvetlerle uyumluluk içerisinde.

Süzgeç Küvetler U.S. Patent D 569,169 S Kapsamındadır.



HASAR GARANTİSİ



13CLRCW



Durulama



Süzme



Saklama

BOY	KÜVET KODU	SÜZGEÇ DERİNLİĞİ	UYUMLU CAMWEAR KÜVET DERİNLİKLERİ*
GN 1/1 32,5 x 53 cm	13CLRCW 15CLRCW	7,6 cm 12,7	10 cm 15
GN 1/2 26,5 x 32,5 cm	23CLRCW 25CLRCW	7,6 12,7	10 15
GN 1/3 17,6 x 32,5 cm	33CLRCW 35CLRCW	7,6 12,7	10 15
GN 1/6 16,2 x 17,6 cm	63CLRCW 65CLRCW	7,6 12,7	10 15



Tüm Küvetler için Kutu Adedi: 6 Kapaklar için sonraki sayfaya bakınız.
*Bu derinlikte ve ya daha derin küvetlere uyumludur.

CAMWEAR® KAPAK BOYLARI & SİPARİŞ BİLGİLERİ



Düz Kapak

Tüm gıda küvetleri ebatlarına uygun boyutlarda mevcuttur.



UYUMLU
KÜVETLER

GN 1/1
32,5 x 53 cm

LID
KOD

10CWC

AÇIKLAMA

Düz kapak

10CWCH*

Kulplu kapak

10CWCHN*

Kulplu ve delikli kapak

10CWGL

Contalı kapak

10PPCWSC

Mühürlü kapak

Kulplu Kapak

Derin kalıp ile yapılan tutma yeri sayesinde sağlam şekilde tutulur ve ayrıca sıhhi kurutma için saplama deliği vardır. Işığın engellemeye yardımcı olarak etlerde ve peynirlerde renk bozulmasını azaltmak için siyah renkte mevcuttur.



GN 1/2 Uzun
16,2 x 53 cm

20LPCWC

Düz kapak

GN 1/2

26,5 x 32,5 cm

20CWC

Düz kapak

20CWCH*

Kulplu kapak

20CWCHN*

Kulplu ve delikli kapak

20CWL

Menteşeli kapak

20CWLN

Menteşeli delikli kapak

20CWGL

Contalı kapak

20PPCWSC

Mühürlü kapak

Kulplu ve Delikli Kapak

Çentikli kapak mutfak eşyalarının küvetin içinde ve potansiyel olarak kirli tezgahlardan uzakta kalmasını sağlar. Sıhhi kurutma için askı deliği vardır.



GN 1/3

17,6 x 32,5 cm

30CWC

Düz kapak

30CWCH*

Kulplu kapak

30CWCHN*

Kulplu ve delikli kapak

30CWL

Menteşeli kapak

30CWLN

Menteşeli delikli kapak

30CWGL

Contalı kapak

30PPCWSC

Mühürlü kapak

Mühürlü Kapak

Camwear ve yarı saydam gıda küvetlerine uyacak şekilde tasarlanmış olan Sızdırmaz Kapaklarda daha iyi dökülme direnci sağlayan ve raf ömrünü 3 güne kadar uzatan bir iç conta bulunur.

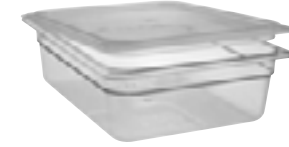

GN 1/4

16,2 x 26,5 cm

40CWC

Düz kapak

40CWCH*

Kulplu kapak

40CWCHN*

Kulplu ve delikli kapak

40PPCWSC

Mühürlü kapak

Menteşeli Kapak®

Menteşeli kapakları ile saklama kabının içindeki ürüne kolay ulaşım sağlanır. Gıdaların kurumadan saklanması verimliliği artırır. Karşılıklı etkileşimi azaltır.



GN 1/6

16,2 x 17,6 cm

60CWC

Düz kapak

60CWCH*

Kulplu kapak

60CWCHN*

Kulplu ve delikli kapak

60CWL

Menteşeli kapak

60CWLN

Menteşeli delikli kapak

60CWGL

Contalı kapak

60PPCWSC

Mühürlü kapak

Menteşeli Delikli Kapak

Kapak kapalı konumda iken keçpe ve kaşıkların tutulmasını sağlar.



GN 1/8

16,12 x 13,17 cm

80CWC

Düz kapak

80CWCH*

Kulplu kapak

80CWCHN*

Kulplu ve delikli kapak

80PPCWSC

Mühürlü kapak

Contalı Kapak®

Poliüretan malzemesinden yapılmıştır. Kulplar, küvetlerin yan tarafında yer alır. Karşılıklı etkileşimi ve dökülmeleri engeller.

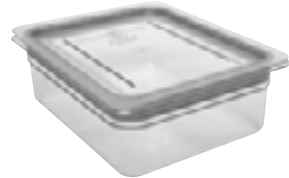

GN 1/9

10,8 x 17,6 cm

90CWC*

Düz kapak

90CWCN

Düz delikli kapak

90PPCWSC

Mühürlü kapak

Tüm Kapaklar için Kutu Adedi: 6

*Pim deliği içerir.

Renk: Şeffaf (135).

Mühürlü Kapak Renk: Yarı Saydam (190).

Kulplu Kapak Renkleri: Şeffaf (135),

Siyah (110).

Menteşeli Kapaklar U.S. Patent Des. 420,849, 422,838 & 427,012. Kapsamındadır. Contalı Kapaklar U.S. Patent D 446,076 & Kamu Patenti 6,273,288 B1. Kapsamındadır.

Kişiselleştirme gıdalar ile temas olmayan alanlarda mümkündür. Daha fazla bilgi ve sipariş için ilgili bölüme bakınız.



GASTRONORM YÜKSEK ISI X-PAN®

Hazırlama aşamasından soğutucuya, fırına ve benmariye kadar gidebilen tek küvet ile el işlemlerini azaltın ve giderlerden tasarruf edin. X-Pan gıda küvetleri Gastronorm GN teknik özelliklerine göre tasarlanmıştır. Bunlar, metal küvetlerin tersine, ısıtma ve bekletme uygulamalarında kullanılmak için güvenlidir. Isıtmalı arabalarda, benmarilerde ve chefindishlerde kullanılmak için idealdir. Kolay envanter yönetimini desteklemek için X-Pan gıda küvetlerinde hem standart hem metrik ölçülendirme işaretleri bulunur.

Renk: Kumtaşı (772).

X-Pan gıda küvetleri FDA onaylı malzemelerden yapılıp ve CEN Gastronorm Standardı EN 631-1'e göre tasarlanır. Renkler değişebilir.



New!

Tekdüze 1,27 cm flanş sayesinde benmarie ve yiyecek barlarına düzgün şekilde yerleşir.

Hızla dondurmak ve mikrodalga fırınlarda tekrar ısıtmak için çok iyidir.



Küvetler yapışmadan ve sıkışmadan düzenli bir şekilde istiflenebilirler.



Yapışmayan düz iç yüzeyi verimi artırır ve kolay temizlik imkanı sağlar.

FDA onaylı malzemeden -40° ile 190°C arasındaki sıcaklıklara dayanacak şekilde yapılıp.



GASTRONORM YÜKSEK ISI X-PAN®

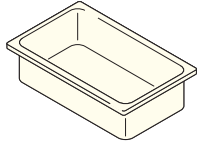

BOY	KÜVET KODU	KÜVET DERİNLİĞİ	YAKLAŞIK KAPASİTE
GN 1/1 32,5 x 53 cm	12HP	6,5 cm	8,5 L
	14HP	10	13
	16HP	15	19,5
	10HPD	—	Dip süzgeç

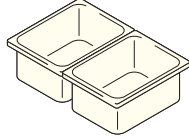

GN 1/2 26,5 x 32,5 cm	22HP	6,5	3,9
	24HP	10	5,9
	26HP	15	8,9
	20HPD	—	Dip süzgeç

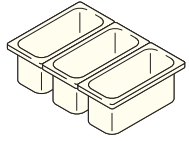

GN 1/3 17,6 x 32,5 cm	32HP	6,5	2,4
	34HP	10	3,6
	36HP	15	5,3
	30HPD	—	Dip süzgeç

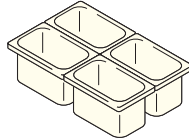

GN 1/4 16,2 x 26,5 cm	42HP	6,5	1,7
	44HP	10	2,5
	46HP	15	3,7
	40HPD	—	Dip süzgeç

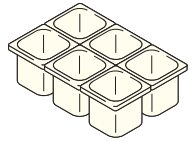

GN 1/6 16,2 x 17,6 cm	62HP	6,5	1
	64HP	10	1,5
	66HP	15	2,2
	60HPD	—	Dip süzgeç

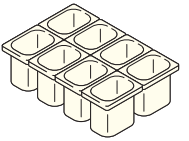

GN 1/8 16,12 x 13,17 cm	82HP	6,5	0,7
	84HP	10	1
	86HP	15	1,5
	80HPD	—	Dip süzgeç

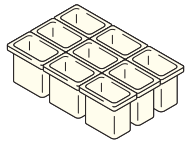

GN 1/9 10,8 x 17,6 cm	92HP	6,5	0,57
	94HP	10	0,85
	90HPD	—	Dip süzgeç

Kutu Adedi: 6 Kapakların listesi sayfa 161'dedir.
Süzgeçli Küvetlerin listesi sayfa 160'dadır.

Renk: Kumtaşı (772).

Dip Süzgeci Renk: Kehribar (150).

X-Pan gıda küvetleri ve süzgeçleri FDA onaylı malzemeden yapılır ve CEN Gastronorm Standardı EN 631-1'e göre tasarlanır. Renkler değişebilir.



Dip Süzgeç

- Ürünleri alttan destekler ve kolay süzülmesini sağlar.
- Tüm yiyecek küveti boylarına uyumludur.



34HP

GASTRONORM YÜKSEK SICAKLIKLI H-PAN™

Bir tek küvet, hazırlık aşamasından, dondurucuya oradan fırına ve buhar masasına kadar giderek, el ile teması azaltır ve maliyeti düşürür. H-Küvetleri Gastronorm GN özelliklerine uygun olarak tasarlanmıştır. Isıya Dayanıklı Küvetler, metal küvetlerin tersine, ısıtma ve bekletme uygulamalarında kullanılmak için güvenlidir. Isıtmalı arabalarda, benmarilerde ve chefindishlerde kullanılmak için idealdir. Ayrıca, ısıtmalı

arabalarda, buhar masalarında ve yemek takımlarında kullanımı idealdir. H-Küvetlerinde, kolay stok yönetimi için metrik ve standart ölçeklendirmeler vardır.

Renkler: Kehribar (150), Siyah (110).

H-Küvetleri FDA onaylı malzemelerden yapılmış olup CEN Gastronorm Standardı EN 631-1'e göre tasarlanmıştır. Kehribar rengi değişiklik gösterebilir.



Tekdüze 1,27 cm flanş sayesinde benmarie ve yiyecek barlarına düzgün şekilde yerleşir.

New!

Hızla dondurmak ve tekrar ısıtmak için idealdir

Küvetler yapışmadan ve sıkışmadan düzenli bir şekilde istiflenebilirler.



Yapışmayan düz iç yüzeyi verimi artırır ve kolay temizlik imkanı sağlar.

FDA onaylı malzemelerden -40° ile 190°C arasındaki sıcaklıklara dayanacak şekilde yapılır.



GASTRONORM YÜKSEK ISI H-PAN™ EBATLARI & SİPARİŞ BİLGİLERİ

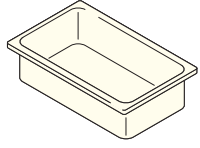

BOY	KÜVET KODU	KÜVET DERİNLİĞİ	YAKLAŞIK KAPASİTE
GN 1/1 32,5 x 53 cm	12HP	6,5 cm	8,5 L
	14HP	10	13
	16HP	15	19,5
	10HPD	—	Dip süzgeç

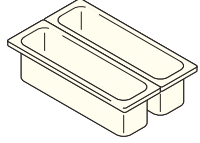

GN 1/2 Uzun 16,2 x 53 cm	22LPHP	6,5	3
	24LPHP	10	5
	20LPHPD	—	Dip süzgeç

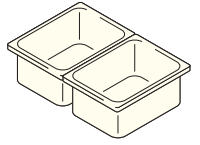

GN 1/2 26,5 x 32,5 cm	22HP	6,5	3,9
	24HP	10	5,9
	26HP	15	8,9
	20HPD	—	Dip süzgeç

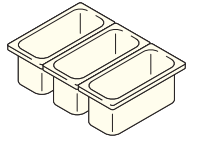

GN 1/3 17,6 x 32,5 cm	32HP	6,5	2,4
	34HP	10	3,6
	36HP	15	5,3
	30HPD	—	Dip süzgeç

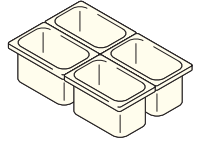

GN 1/4 16,2 x 26,5 cm	42HP	6,5	1,7
	44HP	10	2,5
	46HP	15	3,7
	40HPD	—	Dip süzgeç

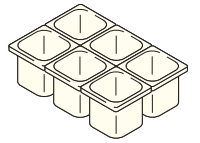

GN 1/6 16,2 x 17,6 cm	64HP	10	1,5
	66HP	15	2,2
	60HPD	—	Dip süzgeç

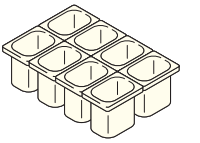

GN 1/8 16,12 x 13,17 cm	82HP	6,5	0,7
	84HP	10	1
	86HP	15	1,5
	80HPD	—	Dip süzgeç

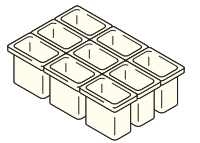

GN 1/9 10,8 x 17,6 cm	92HP	6,5	0,57
	94HP	10	0,85
	96PHP New!	15	1,4
	90HPD	—	Dip süzgeç

Kutu Adedi: 6 Kapakların listesi sayfa 161'dedir.

Renkler: Kehribar (150), Siyah (110).
Dip Süzgeci Renk: Kehribar (150).

H-Küvetleri FDA onaylı malzemelerden yapılmış olup CEN Gastronorm Standardı EN 631-1'e göre tasarlanmıştır. Kehribar rengi değişkenlik gösterebilir.

Kişiselleştirme, gıdalar ile teması olmayan alanlarda mümkündür. Daha fazla bilgi ve sipariş için ilgili bölüme bakınız.



Dip Süzgeç

- Ürünleri alttan destekler ve kolay süzülmesini sağlar.
- Tüm yiyecek küveti boylarına uyumludur.



Süzgeçler için bir sonraki sayfaya bakınız.



86HP

H-PAN™ YÜKSEK ISI SÜZGEÇ KÜVETLER

- Süzgeçler Gıda kalitesini arttırarak sıvıların ve yağların sıcak gıdalardan süzülmesini sağlar.
- Mikrodalgalarda tekrar ısıtmak ve benmariler ve büfe hatları gibi bekletme uygulamaları için idealdir.
- El ile teması azaltarak Gıda güvenliğini arttırır.
- H-Küvet düz kapaklar, kulplu kapaklar, kulplu delikli kapaklar süzgeçli küvetlere uygun ebatlardadır.



Mikrodalga/Buhar



Sıcak Yemek Saklama



Süzme

BOY	KÜVET KODU	SÜZGEÇ DERİNLİĞİ	UYUMLU H-KÜVET YÜKSEKLİĞİ*
GN 1/1 32,5 x 53 cm	13CLRHP	7,6 cm	10 cm
	15CLRHP	12,7	15
GN 1/2 26,5 x 32,5 cm	23CLRHP	7,6	10
	25CLRHP	12,7	15
GN 1/3 17,6 x 32,5 cm	33CLRHP	7,6	10
	35CLRHP	12,7	15
GN 1/6 16,2 x 17,6 cm	63CLRHP	7,6	10
	65CLRHP	12,7	15

Tüm Küvetler için Kutu Adedi: 6 Kapaklar sonraki sayfada listelenmiştir.
*Bu derinlikte veya daha derin küvetlere uyumludur.



GASTRONORM H-PAN™ VE X-PAN® GIDA KÜVETLERİ İÇİN KAPAKLAR VE SİPARİŞ VERME BİLGİLERİ

Düz Kapak

Her boyda küvet mevcuttur.



UYUMLU KÜVETLER

GN 1/1
32,5 x 53 cm

KAPAK KODU

10HPC
10HPCH
10HPCHN

AÇIKLAMA

Düz kapak
Kulplu kapak
Kulplu delikli kapak

GN 1/2 Uzun
16,2 x 53 cm

20LPHPC

Düz kapak

Kulplu Kapak

Derin kulplar, sağlam bir kavrama sağlar.



GN 1/2
26,5 x 32,5 cm

20HPC
20HPCH
20HPCHN
20HPL
20HPLN

Düz kapak
Kulplu kapak
Kulplu delikli kapak
Menteşeli kapak
Menteşeli delikli kapak

Kulplu Delikli Kapak

Keçpe ve kaşıklara kolay erişim sağlar.



GN 1/3
17,6 x 32,5 cm

30HPC
30HPCH
30HPCHN
30HPL
30HPLN

Düz kapak
Kulplu kapak
Kulplu delikli kapak
Menteşeli kapak
Menteşeli delikli kapak

GN 1/4
16,2 x 26,5 cm

40HPC
40HPCH
40HPCHN

Düz kapak
Kulplu kapak
Kulplu delikli kapak

Menteşeli Kapak®

Menteşeli kapak sayesinde içeriğe kolay erişim sağlanır. Gıdaların kurumadan saklanması verimliliği artırır.



GN 1/6
16,2 x 17,6 cm

60HPC
60HPCH
60HPCHN
60HPL
60HPLN

Düz kapak
Kulplu kapak
Kulplu delikli kapak
Menteşeli kapak
Menteşeli delikli kapak

GN 1/8
16,12 x 13,17 cm

80HPC
80HPCH
80HPCHN

Düz kapak
Kulplu kapak
Kulplu delikli kapak

Menteşeli Delikli Kapak®

Kapak kapalı konumda iken keçpe ve kaşıkların tutulmasını sağlar.



GN 1/9
10,8 x 17,6 cm

90HPC

Düz kapak

Tüm Kapaklar için Kutu Adedi: 6

Renk: Kehribar (150).
Kehribar rengi değişkenlik gösterebilir.

Kişiselleştirme, gıdalar ile teması olmayan alanlarda mümkündür. Daha fazla bilgi ve sipariş için ilgili bölüme bakınız.

Geçmeli Kapak U.S. Patent D 420,849, D 422,838, D 427,012 & D 6,273,288 B1.Kapsamındadır.



TUTMA YERLERİ OLAN YÜKSEK ISI KÜVETLER



- Isıtma elemanı ile en yüksek temas için düz tabanlı.
- Yüksek Isı Malzemesi -40° ile 190°C arasındaki sıcaklıklara dayanır.
- Tek taraflı ve düz geçişli modeller dâhil olmak üzere tüm önemli üreticilerin sıcak banket arabalarına uyur.
- Güvenli şekilde kavramak için parmak tutma yeri ile birlikte takviyeli dokuya sahip tutma yeri tasarımı.
- Bulaşık yıkama işleminden sonra su birikmemesi için tutma yeri süzülme delikleri ile tasarlanmıştır.

Renk: Kehribar (150).



New!



32HP2H



32HP1H

BOY	KÜVET KODU	AÇIKLAMA	KÜVET YÜKSEKLİĞİ
1/3	32HP1H	Tekli Tutma Yeri	6,5 cm
17,6 x 32,5 cm	32HP2H	Çiftli Tutma Yeri	6,5

Kutu Adedi: 6 Renk: Kehribar (150).

Kulplu H-Küvetleri

- Tam ebatlı 6,5cm derinliğindeki kulplu küvetler tüm önde gelen üreticilerin sıcak taşıma kaplarına uygunluk göstermektedir.
- Çift taraflı kulplar, çalışanların güvenli bir tutuş için küvete iki taraftan ulaşabilmelerini sağlar.
- Düz Kapak, Kulplu Kapak ve Kulplu Delikli Kapak küvete tam oturur.
- Yüksek Isı Malzemesi -40° ile 190°C arasındaki sıcaklıklara dayanır.



12HPH

BOY	KÜVET KODU	KÜVET YÜKSEKLİĞİ	YAKLAŞIK KAPASİTE
1/1	12HPH	6,5 cm	8,42 L

Kutu Adedi: 6 Renk: Kehribar (150).
Kapakların listesi önceki sayfadadır.

YARI SAYDAM POLİPROPİLEN GASTRONORM GIDA KÜVETLERİ

- Gıdaların saklanması için ekonomik bir seçenektir.
- Yarı saydam polipropilen yapısı ile ürünün görülebilirliğini sağlar ve kimyasal direnci yüksektir.
- -40° den 70° C'ye kadar olan sıcaklıklara dayanıklıdır.
- Gastronom GN gıda küvetleri teknik özellikleri EN-631-1'e uygundur.
- Yapışmayan düz iç yüzeyiyle kolay temizlik imkanı sağlamaktadır.

Renk: Yarı Saydam (190).

Ölçüler ve kapasiteler yaklaşık olarak verilmiştir.

Yarı-Saydam Gıda Küvetleri FDA tarafından onaylı malzemelerden yapılmıştır.

Yarı Saydam Gıda Küvetleri diğer Cambro Gıda Küvetleri ile birlikte istiflenebilir.

Kişiselleştirme, gıdalar ile teması olmayan alanlarda mümkündür. Daha fazla bilgi sipariş ve fiyatlandırma için ilgili bölüme bakınız.

Yarı-Saydam Küvetler buhar masalarında kullanıma uygun olarak tasarlanmamıştır.



Cambro üstten doldurulmalı taşıyıcılar için idealdir. (UPC100, UPCS140, 100MPC, UPC140, UPCS160, 240MPC, UPC160)



Sızdırmaz kapaklar streç film giderlerini ortadan kaldırmanın yanı sıra gıda kalitesini korur. Tüm Camwear® ve yarı saydam gıda küvet boyları için mevcuttur.



Tekdüze 1,27 cm flanş genişliği sayesinde hazırlık tezgahlarına ve yiyecek barlarına doğru şekilde yerleşir.



Yarı Saydam Gıda Küvetleri üzerinde Cambro StoreSafe® Rotasyon etiketleri kullanarak daha rahat stok yönetimi yapılır.

POLİPROPİLEN GASTRONORM SÜZGEÇ KÜVETLER

- Durulama, akıtma ve saklama gibi işlemlerin tamamı tek bir küvette gerçekleştirilebilmektedir.
- Sıvılar kolayca altta yer alan gıda küvetlerinin içine akarak gıda kalitesini arttırır ve elle dokunmayı azaltır.
- Tutma Yeri olan Yarı Saydam Kapak ve Tutma Yeri olan Çentikli Kapak süzgeçli küvetlere uyur.

Renk: Yarı Saydam (190).

Yarı-Saydam Gıda Küvetleri FDA tarafından onaylı malzemelerden yapılmıştır.

Yarı-Saydam Küvetler buhar masalarında kullanıma uygun olarak tasarlanmamıştır.



BOY	KÜVET KODU	SÜZGEÇ DERİNLİĞİ	POLİPROPİLEN KÜVET DERİNLİĞİNE UYAR
GN 1/3 17,6 x 32,5 cm	33CLRPP	7,6 cm	10 cm
	35CLRPP	12,7	15
GN 1/6 16,2 x 17,6 cm	63CLRPP	7,6	10
	65CLRPP	12,7	15

Tüm Küvetler için Kutu Adedi: 6

Kapaklar sonraki sayfada listelenmiştir. *Bu derinlikte veya daha derin küvetlere uyumludur.

YARI SAYDAM POLİPROPİLEN GASTRONORM GIDA KÜVETLERİ VE KAPAK EBATLARI, & SİPARİŞ BİLGİLERİ

BOY	KÜVET KODU	KÜVET YÜKSEKLİĞİ	YAKLAŞIK KAPASİTE
GN 1/1 32,5 x 53 cm	12PP*	6,5 cm	8,5 L
	14PP	10	13
	16PP	15	19,5
	18PP*	20	25,6
	10PPD	—	Dip süzgeç
GN 1/2 26,5 x 32,5 cm	22PP*	6,5	3
	24PP	10	5,9
	26PP	15	8,9
	28PP*	20	11,7
	20PPD	—	Dip süzgeç
GN 1/3 17,6 x 32,5 cm	32PP	6,5	2,4
	34PP	10	3,6
	36PP	15	5,3
	38PP*	20	6,9
	30PPD	—	Dip süzgeç
GN 1/4 16,2 x 26,5 cm	42PP	6,5	1,7
	44PP	10	2,5
	46PP	15	3,7
	40PPD	—	Dip süzgeç
GN 1/6 16,2 x 17,6 cm	62PP	6,5	1
	64PP	10	1,5
	66PP	15	2,2
	60PPD	—	Dip süzgeç
GN 1/9 10,8 x 17,6 cm	92PP	6,5	0,57
	94PP	10	0,85
	90PPD	—	Dip süzgeç

Kutu Adedi: 6 *Поставляются только из компании Cambro European Logistics (CEL) (Германия) и Cambro Özay (Турция).

KÜVET BOYLARI	KAPAK KODU	AÇIKLAMA
GN 1/1 32,5 x 53 cm	10PPCH	Kulplu kapak
	10PPCWSC	Mühürlü kapak
GN 1/2 26,5 x 32,5 cm	20PPCH	Kulplu kapak
	20PPCWSC	Mühürlü kapak
GN 1/3 17,6 x 32,5 cm	30PPCH	Kulplu kapak
	30PPCHN	Kulplu delikli kapak
	30PPCWSC	Mühürlü kapak
GN 1/4 16,2 x 26,5 cm	40PPCH	Kulplu kapak
	40PPCWSC	Mühürlü kapak
GN 1/6 16,2 x 17,6 cm	60PPCH	Kulplu kapak
	60PPCHN	Kulplu delikli kapak
	60PPCWSC	Mühürlü kapak
GN 1/9 10,8 x 17,6 cm	90PPC	Düz kapak
	90PPCWSC	Mühürlü kapak

Tüm Kapaklar için Kutu Adedi: 6

Renk: Yarı Saydam (190).

Tüm Yarı-Saydam Gastronorm Gıda Küvetleri FDA tarafından onaylı malzemelerden yapılmıştır.

Tüm Polipropilen GN Yemek Kapları EN 631-1 sayılı CEN Gastronorm Standardına uygun olarak tasarlanmıştır.



Dip Süzgeci
Tüm gıda küvet ebatlarına uygundur.



Kulplu Kapak
GN 1/9 ebadı hariç tüm gıda küveti ebatları ile uyumludur.



Kulplu ve Delikli Kapak
GN 1/3 ve GN 1/6 ebatlı gıda küvetlerine uygundur.



Mühürlü Kapak
Yarı saydam mühürlü kapaklar plastik folyo masrafını ortadan kaldırarak Gıda kalitesini korur. Tüm küvet boylarında mevcuttur.



Düz Kapak
Sadece GN 1/9 küvetler için mevcuttur.

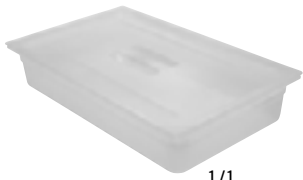

1/1

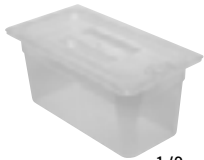

1/3

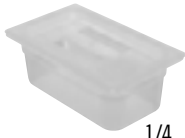

1/4



1/6

COLDGEST® GASTRONORM GIDA KÜVETLERİ, SAKLAMA KAPLARI, KAPAK & POMPALARI

- Buz kullanımına gerek olmadan gıdaları HACCP prensiplerine uygun olarak 4°C'nin altında muhafaza eder.
- Önceden soğutulmuş ürünle doldurmadan önce sekiz saat süreyle veya gece boyunca baş aşağı konumda dondurun.
- Yarım ve 1/3 ebatlarındaki küvetler gıdaları 8 saat soğuk olarak muhafaza eder. 1/6 ebatlarındaki küvetler ve saklama kapları ise içeriği 6 saat soğuk olarak muhafaza eder.
- Gastronorm dış yüzey boyutları ile uyumlu olup standart Gıda barları ya da hazırlama masalarına uygundur.
- Dondururken ya da depolarken yerden tasarruf edilecek şekilde istiflenebilir.
- Tüm gıda ürünleri ile doğrudan temas halinde kullanılabilir.

Renkler: Siyah (110), Beyaz (148).
Düz Kapak Renk: Şeffaf (135).
Mühürlü Kapak Renk: Beyaz (148).
Kapaklı Pompa Renk: Şeffaf (135).

Önerilen saklama süreleri 23°C'ye kadar olan oda sıcaklığı ortamındaki testler baz alınarak hesaplanmıştır.

ColdFest ürünleri U.S. Patent D 419,364 kapsamındadır.

*Pompalar ve yuvarlak kapaklar NFS listesinde yer almamaktadır.

Tüm ColdFest GN Küvetleri CEN Gastronorm Standartları EN 631-1'e göre tasarlanmıştır.



Cambro Salata Barlarında kullanım veya tatlandırıcıları ve kremaları soğuk tutmak için idealdir.

Küvetler / Kaplar



KOD	26CF	36CF	66CF	CFR18
KONFIGÜRASYONLAR	GN 1/2 – 26,5 x 32,5 cm	GN 1/3 – 17,6 x 32,5 cm	GN 1/6 – 16,2 x 17,6 cm	ø 17,3 cm
YÜKSEKLİĞİ	15 cm	15 cm	15 cm	17 cm
YAKLAŞIK KAPASİTE	6 L	3,5 L	1,4 L	1,6 L

Kutu Adedi: 1



ColdFest Gıda Küvetleri darbeye karşı dayanıklı ABS tabakaları ve zehirli madde içermeyen soğutucu jel özü ile yapılmıştır.

Kapaklar



KOD	20CFC	30CFC	60CFC	CFRC18*	CFRSC18
AÇIKLAMA	Düz Kapak	Düz Kapak	Düz Kapak	Düz Kapak	Mühürlü Kapak
COLDGEST UYUMLU	GN 1/2	GN 1/3	GN 1/6	Maşa	Maşa

Kutu Adedi: 2

Kapaklı Pompalar



KOD	CFPSRC10*	CFPMRC10*	CFPFRC10*
AÇIKLAMA	Standart pompa 29,5ml'lik miktarlar için	Maxi pump taneli çeşniler için	Kontrollü dökme için sabit ağızlıklı pompa
ÖLÇÜLER G x D x Y	18,4 x 22,8 x 28,5 cm	18,4 x 26 x 31,4 cm	18,4 x 29,5 x 29,8 cm

Kutu Adedi: 1



STORESAFE®

GIDA ROTASYON ETİKETLERİ

- Etiket ve yapıştırıcı, 30 saniyeden daha az bir sürede çözülür.
- Bulaşık makinesinde ya da, sıcak ya da soğuk suya tutunuz.
- Tüm septik sistemlerde güvenilirdir. Giderleri tıkamaz.
- -40°C'den az olan tüm ısılara karşı dayanıklıdır.
- 4 saat boyunca 93°C sıcaklığa dayanıklıdır.
- Mikrodalga fırınlarda güvenle kullanılabilir.
- Ardında yapışkan kalıntılar bırakmaz ya da bakteriye yol açabilecek bir gıda atığı bırakmaz.
- Uygun olan İlk Giren İlk Çıkar (FIFO) gıda saklama sistemine uyumludur.
- %100 çözülebilir ve biyo-ayrıştırılabilir özelliktedir.

Etiket Rengi: Beyaz (148).

*Yalnızca kutu olarak sipariş edilir. Tek olarak satılmaz.

%100 biyo-ayrıştırılabilir özelliktedir. FDA onaylı malzemelerden yapılmıştır.



Yapışmayı ve karşılıklı etkileşimi engeller. Kazımak için zorlamaya gerek yok!



Bulaşık makinesinde ya da akan suya tutulduğunda tüm izler akıp gider.



Perakende Ambalaj Paketi

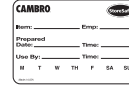

KUTU KODU	23SL
ETİKET BOYU	5 x 7,6 cm
KUTU ADEDİ	20 rulodur, her ruloda 100 etiket

StoreSafe Etiket Blister paketi ABD Patenti 690.589 S ile kaplıdır.



Toptan Dağıtım Paket - Yarım Boy Etiketler



KUTU KODU	1252SLB250	1252SLINB250
ETİKET BOYU	3 x 5 cm	3 x 5 cm
KUTU ADEDİ	24 rulodur, her ruloda 250 etiket	24 rulodur, her ruloda 250 etiket

Toptan Dağıtım Paket

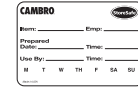
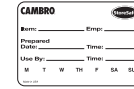

KUTU KODU	23SLB250	23SLINB250
ETİKET BOYU	5 x 7,6 cm	5 x 7,6 cm
KUTU ADEDİ	24 rulodur, her ruloda 250 etiket	6 rulodur, her ruloda 250 etiket

Toptan Dağıtım Paket - Boş Etiketler



KUTU KODU	23SLINB250	23SLINB6250
ETİKET BOYU	5 x 7,6 cm	5 x 7,6 cm
KUTU ADEDİ	24 rulodur, her ruloda 250 etiket	6 rulodur, her ruloda 250 etiket

Lazer Yaprak



KUTU KODU	SLL30 (Avery® 5160)
ETİKET BOYU	2,54 x 6,35 cm
KUTU ADEDİ	100 yaprak, her yaprakta 30 etiket 21,6 x 27,9 cm yaprak boyu



PİZZA HAMURU KUTULARI



DB18263P

Polipropilen

- Hamurların depolanması, taşınması, korunması ve soğutulması için idealdir.
- Hafif, dayanıklı ve kırılmaya karşı dirençlidir.
- Kimyasal direnci kokuları çekmez ve temizlenmesi kolaydır.
- Kutular, sıkıca iç içe yerleşerek tozu ve gıdalar arası etkileşimi engeller, gıdaların tazelik süresini uzatır.

- Her kutu alttaki kutu için sıkı bir kapak gibi iş görerek kapak ihtiyacını ve giderlerini azaltır.
- -40° den 70°C'ye kadar olan sıcaklıklara dayanır.
- Kapak, 46 x 66 cm ebatlarındaki bir tepsi görevi görebilir.

Renk: Beyaz (148).

Camwear ve Polipropilen hamur kutuları iç içe istiflenmez.

CD1826PDB Renk: Sütü Kahve (157), Kahverengi (131), Siyah (110), Kayrak Taşı Mavis (401), Gri (180).

*Polipropilen hamur kutularının yüksek sıcaklıktaki bulaşık makinelerinde kullanımı güvenlidir.

Tekerlek Türü A: 12,7 cm Tekerlekler: 2 sabit, 2 döner, 1 frenli.



CD1826PDB

Kapasite: 136 kg

Tekerlek Türü: A

Kapasite: DB18263CW, DB18266CW, DB18263P



Camwear

- Kabuklanmayı önleyerek hamurun saklanma süresini uzatır.
- Neredeyse kırılmaz özellikteki Camwear malzemenin yapılmıştır.
- Kutular bükülmez ya da şekillerini kaybetmezler.

- -40° den 70°C'ye kadar olan sıcaklıklara dayanır.
- 7,62 ve 15,24 cm derinlikte mevcuttur.



DB18266CW

DB18263CW

KOD	DIŞ ÖLÇÜLER	İÇ ÖLÇÜLER
Polipropilen Pizza Hamuru Kutuları		
DB18263P	46 x 66 x 7,6 cm	40,6 x 60,9 cm
Polipropilen Kapak		
DBC1826P	46 x 66	—
Camwear Pizza Hamuru Kutuları		
DB18263CW	46 x 66 x 7,6	40,6 x 60,9
DB18266CW	46 x 66 x 15,3	40,6 x 60,9
Camwear Kapak		
DBC1826CW	46 x 66	—
Kutu Adedi: 6	Renk: Beyaz (148).	

Pizza Hamuru Kutuları İçin Camdolly®

CD1826PDB** 50,5 x 71 x 26 44,5 x 64,5

Kutu Ambalajı: 1 **İsteğe Bağlı Kayış Mevcuttur. Mevcut renkler için Camdolly kısmına bakınız.

KURU GIDA ARABALARI & CAMCRISPER® SEBZE YIKAMA ARABALARI



Kuru Gıda Arabaları

- Kuru gıda, un ve bakliyat gibi ürünlerin saklanması için idealdir.
- Hijyenik şeffaf sürgülü kapağı ile el temasını azaltır ve içeriğin tanımlanmasını kolaylaştırır.
- Araba, FDA onaylı malzemeden yapıldığı için astara gerek kalmaz.
- Standart tezgah altına koyulabilecek şekilde tasarlanmıştır.

Camcrisper Sebze Yıkama Arabası

- Dökme ürünü salamura yapmak veya saklamak, yıkamak ve taşımak için kendine yeterli bir sistem.
- Karşılıklı etkileşimi engeller ve gereksiz el temasını azaltır.
- Güvenli depolama için, kuru gıdaları kasalardan arabaya aktarın, kapatın ve güvenli saklama için soğutucuya götürün.
- Kolay ve güvenli bir hazırlık için ürünleri güvenle yıkayıp durulayabilirsiniz.

Salamura Tankı

- Daha iyi nem tutma, doku ve tat için etleri veya kümes hayvanı ürünlerini salamura çözeltilisine tamamen batırmak için tasarlanmıştır.
- Önceden fırçalama işçiliğini azaltmaya yardımcı olmak için küçük mutfak eşyalarını ve tabakları sihi çözeltiliye önceden batırma tankı olarak da kullanılabilir.
- Çapraz bulaşmayı önlemeye yardımcı olmak için saydam kayar kapak dama üstte durur.

7,6 cm Tekerlekler: 2 sabit, 2 hareketli tekerlek.

Renk: Beyaz (148).

Kürek ayrı satılmaktadır. S- Tipi Kanca dahildir.



Mükemmel derecede sağlamlık ve ağırlık taşıma kapasitesi için tekerleklerin çapı geniş özelliktedir.



Sürgü Kapaklı.

KOD	IBS20	IBS27	IBS37	IBSF27
ÖLÇÜLER G x U x Y	33 x 75 x 71 cm	42 x 75 x 71 cm	55 x 75 x 71 cm	33 x 76,5 x 72,5 cm
KAPASİTE	81 L	102 L	140 L	102 L
METRE KÜP	0,081	0,102	0,140	0,101
YÜKLEME KAPASİTE (ŞEKER)	77 kg	103 kg	143 kg	98 kg
YÜKLEME KAPASİTE (UN)	63 kg	68 kg	102 kg	68 kg

Kutu Adedi: 1



New!

KOD	IB32	IB36	IB44	CC32 (SEBZE YIKAMA ARABASI)	IBSD37 (SALAMURA TANKI)
ÖLÇÜLER G x U x Y	56 x 61 x 58,5 cm	39 x 75 x 74 cm	47 x 75 x 74 cm	56 x 61 x 58,5 cm	54,6 x 74,9 x 71,7 cm
KAPASİTE	121 L	129 L	161 L	121 L	140 L
METRE KÜP	0,123	0,134	0,160	0,123	0,140
YÜKLEME KAPASİTE (ŞEKER)	98 kg	114 kg	145 kg	24 salata topu (kesilmemiş)	—
YÜKLEME KAPASİTE (UN)	73 kg	82 kg	104 kg	42 salata topu (kesilmiş)	—

Kutu Adedi: 1

CAMWEAR® KÜREK & ÖLÇÜ KAPLARI

Camwear Kürekler

- Neredeyse kırılmaz Camwear çizilmez, çökmez ve paslanmaz özelliindedir.
- Kalıplı tutacağındaki delik sayesinde asılabilir.
- Cambro Buz Konteynerlerinde ve Kuru Gıda Arabalarında kullanımı idealdir.

Renk: Şeffaf (135).

Kişiselleştirme yoktur.



HASAR
GARANTİSİ

KOD	YAKLAŞIK KAPASİTE	KUTU ADEDİ
SCP6CW	170 g	12
SCP12CW	340	12
SCP24CW	680	12
SCP64CW	1814	6

SCP64CW

SCP24CW

SCP12CW

SCP6CW



Camwear Ölçü Kapları

- Dış kısmındaki kalıplı ölçek numaraları kırmızı olarak Amerikan standardına, mavi olarak metrik ölçü standardına göre uygulanmıştır, kolay ölçüm yapılmasını sağlar.
- Sağlam, kırılma direnci yüksek olan Camwear yapısı sayesinde deforme olmaz ve her zaman doğru ölçüm yapmanızı sağlar.
- Kulpları kırılmaz özelliğe ve sağlamdır.

Renk: Şeffaf (135).

Kişiselleştirme, gıdalar ile teması olmayan alanlarda mümkündür. Daha fazla bilgi ve sipariş için ilgili bölüme bakınız.



KOD	KAPASİTE	KUTU ADEDİ
25MCCW	225 mL (Kuru Ölçüm)	12
50MCCW	0,5 L	12
100MCCW	1	12
200MCCW	2	12
400MCCW	4	1



Ölçeklendirmeler, Kırmızı olarak Amerikan standardına, Mavi olarak metrik ölçü standardına göre uygulanmıştır.

MASA SERVİSİ

Camwear® Yemek Takımları

Versa Camcovers® Kapaklar

Camwear Camcovers® Kapaklar

Size Özel Kişiselleştirme

CamView® Sürahiler

Camwear Aliso® Bar Bardakları,
Kadehler ve Cam Tatlı Tabanı

Cambro® Bardaklar ve Tek Kullanımlık

CamLids® Kapaklar

CamView® Camliters®

İçecek Dağıtıcıları, İçecek Kova &
Kapakları Ve Kıvrımlı Kaseler®

Camwear Şarap Kovaları, Punç Kaseleri & Vazolar



CAMWEAR® YEMEK TAKIMLARI

5 KIRILMAYA KARŞI 5 YIL
HASAR GARANTİSİ

- Dayanıklı Camwear lekeler, kokulara ve çizilmelere karşı dirençlidir.
- Uzun süre kullanım için, salata ve yemek tabaklarının yüzeyi dokuludur.
- Okul, kafeterya, günlük bakım merkezleri ve sağlık kuruluşlarında kullanımı idealdir.
- Kulplu bardak ve istiflenen kase kişiye göre özelleştirilebilir.

Mikrodalga ile kullanılmak için tavsiye edilmez.



133
Krem

110
Siyah

148
Beyaz

401
Kayrak Taşı
Mavisi

Oval Tabaklar & Bölmeli Tabaklar



KOD	90SPCW	120CWP	93CW	HK93BCW
ÇAP	22,9 x H 4 cm	30,5 x 22,9 cm	22,9 cm	24,1 cm
AÇIKLAMA	Yuvarlak, çorba kaseleri	Oval, düşük kenar	Düşük kenar	Düşük kenar
KUTU ADEDİ	48	24	48	12

*HK93BCW sadece Krem (133) renkte mevcuttur. Mikrodalga kullanımı için önerilmez.

Tabaklar



KOD	10CWNR	9CWNR	825CWNR	725CWNR	65CWNR	55CWNR
ÇAP	25,4 cm	22,9 cm	21 cm	18,4 cm	16,5 cm	14 cm
AÇIKLAMA	Düşük kenar	Düşük kenar	Düşük kenar	Düşük kenar	Düşük kenar	Düşük kenar
KUTU ADEDİ	48	48	48	48	48	48

Mikrodalga kullanımı için önerilmez.

Kaseler



KOD	10CW*	10CWL	35CW	45CW	50CW	60CW	100CW	150CW
YAKLAŞIK KAPASİTE	278 mL	—	252 mL	150 mL	452 mL	322 mL	370 mL	494 mL
AÇIKLAMA	Kare kase	10CW Kase için kapak kabı	Et suyu kabı	Meyve kasesi	Komposto kasesi	Greyfurt kaseler	Komposto kasesi	Kare kase
KUTU ADEDİ	48	48	48	48	48	48	48	48
ŞEKİL	Kare	Kare	Yuvarlak	Yuvarlak	Yuvarlak	Yuvarlak	Yuvarlak	Üst/Yuvarlak Alt//Kare
DIŞ ÇAPI	10,2 x 10,2 cm	—	9,8 cm	11,7 cm	13,3 cm	15,2 cm	12,5 cm	Üst: 13,3 cm Alt: 6,4 x 6,4 cm
YÜKSEKLİK	4,8 cm	2,2 cm	5,4 cm	3,3 cm	5,4 cm	4 cm	24,3 cm	5,7 cm

Mikrodalga kullanımı için önerilmez. *Opsiyonel kapak imkanı.

Kupa & Fincan



KOD	75CW	96CW
YAKLAŞIK KAPASİTE	239 mL	288 mL
AÇIKLAMA	İstiflenebilir kupa	Fincan
KUTU ADEDİ	48	48
MAKSİMUM ÇAP/YÜKSEKLİK	10,3* cm / 8 cm	10,6* cm / 9,5 cm
TAM BOY CAMRACK®	16C414	16C414

*Maksimum çap ölçülerine kulplar dahildir.

Mikrodalga kullanımı için önerilmez.

Isı Korumucular



KOD	HK93CW	HK39
AÇIKLAMA	3 Bölmeli alt kısım ve kapa	Isi koruyucu alt ve 22,9 cm tabak için kapak
KUTU ADEDİ	6	6

HK93CW Krem (133) renkte mevcuttur.

HK39 Antik Beyaz (148) renkte mevcuttur.

Mikrodalga kullanımı için önerilmez.



HK93PMC

HK93cw için Camcarrier® özel isteğe göre üretilmektedir. Ayrıntılı bilgi için Cambro Müşteri Hizmetlerini arayınız.

VERSA CAMCOVERS® KAPAKLAR

Sıcak yiyeceklerinizi, geleneksel metal kapakların alternatifi olan şık ve etkili Versa Camcover ile sıcak servis edin.

- 149°C'ye kadar ısıya dayanıklıdır.*
- Kolay tutma imkanı sağlayan kapaklar serin yapıdadır.
- Metal kapaklara göre hem daha hafif hem daha sessiz servis imkanı sağlar.
- Parlatma gerektirmeyen şık bir görünümü vardır.
- Yiyecekleri metal kapaklardan daha uzun süreli sıcak tutmaktadır.
- Mikrodalga fırında kullanılabilir.
- Yuvarlak ve kare şeklinde çeşitli boyları mevcuttur.
- Fiberglas malzemeden yapılmıştır.

Renkler: Fil Dişi (197), Granit Gri (191), Antik Parşömen (101).

*Mikrodalga için güvenlidir.

Tabaklarınız için hangi Versa Camcover kapağının en uygun olduğunu belirlemek için web sitemizde Cambro Camcover kitapçığına bakınız ya da ölçü için tabaklarınızdan bir adet Cambro Müşteri Hizmetlerine örnek olarak gönderiniz.



KOD	İÇ ÇAPI	DIŞ YÜKSEKLİK	KUTU ADEDİ
Kare			
85SFVS	20,91 cm	7 cm	12
978SFVS	25,4	7	12
Yuvarlak			
68VS	16,5	5,6	12
86VS	21	6,7	12
91VS	23,2	6,8	12
913VS	24,9	6,8	12
95VS	23,7	6,8	12
99VS	24,3	6,7	12
911VS	24,6	7	12
100VS	25,4	6,8	12
103VS	25,9	6,8	12
105VS	26,2	6,8	12
106VS	26,4	7,2	12
1010VS	27	6,8	12
1012VS	27,3	6,8	12
1014VS	27,6	6,8	12
116VS	28,9	8,1	12
120VS	30,5	7,3	12
124VS	31,1	7,3	12

CAMWEAR® CAMCOVERS® KAPAKLAR

- Yiyecekler tekrar ısıtılmadan sıcaklığını ve lezzetini korur.
- Isıtmalı arabalarda kullanıma uygundur.
- 99°C'ye kadar güvenli.*
- Dayanıklı Camwear ile yapılmıştır, ezilmez veya çizilmez.
- Hem daha hafif hem daha sessiz servis imkanı sağlar.
- Parlatmaya gerek olmadığı için iş gücü tasarrufu sağlar.

Renkler: Şeffaf (135), Kehribar (153), Krem (133), Gümüş (486).

MDCPC9CW Renkler: Şeffaf (135), Kehribar (153), Krem (133), Gümüş (486).

Tabaklarınıza en uygun tabak kapağını seçmek için web sitemizde Cambro Ölçülendirme Rehberine bakınız ya da ölçü için tabaklarınızdan bir adet Cambro Müşteri Hizmetlerine örnek olarak gönderiniz.

*Mikrodalga kullanımı için önerilmez.



KOD	İÇ ÇAPI	DIŞ YÜKSEKLİK	KUTU ADEDİ
Camwear Camcovers Kapaklar			
806CW	21,4 cm	6,8 cm	12
900CW	23,2	7	12
901CW	23,7	7,2	12
905CW	24,1	7,2	12
909CW	24,8	7	12
9011CW	25,4	7,3	12
9013CW	25,4	7	12
1000CW	25,9	6,8	12
1005CW	26,8	7,2	12
1007CW	27	7	12
1013CW	27,5	6,8	12
1101CW	27,9	6,8	12
1202CW	30,8	7	12
Camwear Alçak Profilli Cam-kapaklar			
MDCPC9CW New!	23,2	5	12

SİZE ÖZEL KİŞİSELLEŞTİRME

Su bardaklarınızı, bar bardaklarınızı, sürahilerinizi ya da diğer servis ürünlerinizi logo ya da tasarımınızla kişiselleştirin. Tanıtımlarda, kişiselleştirdiğiniz bardak ürünlerinizi kullanın.

Yemek saklama ürünleri ayrıca, menü isimlerini belirlemek, yemek tarifleri için satırlar eklemek veya ürün kalitesini ve istikrarını sağlamak için birkaç dilde açıklamalarla kişiselleştirilebilir.



Kişiselleştirilebilen ürünler için bu simgeye bakınız.

MASA SERVİSİ VE SAKLAMA ÜRÜNLERİNİN BASKILANMASI

Numune Üretim Süresi:

Onaylanmış grafiğin alınmasından sonra 7-10 iş günü

Baskı Alanı: Her ürün üzerine baskı yapılabilir alan için: 6 mm ile 10 cm arası

Tüm Kasa Adedi: Kartonlar bölünmez

KİŞİSELLEŞTİRME ÜCRETLERİ (NET)

Numune Ücreti:

*** (Numune faturasında bir kereye mahsus olmak üzere fatura edilir, ilk satın alma siparişinden kredi olarak düşülür)

Klişe Ücreti: *** (Numune faturasında bir kereye mahsus olmak üzere fatura edilir, ilk satın alma siparişinden kredi olarak düşülür)

Kurulum Ücreti: *** (Her bir sipariş için)

Baskı Başına Ücretlendirme:

*** (Her bir yüzey için)

NUMUNE NASIL SİPARİŞ EDİLİR

1. Numune Talep Edin

Numune talebinizi tamamlamak ve Cambro'ya bildirmek için yerel Cambro temsilcinizle irtibata geçin.

2. Grafiği Sağlayın

Grafiği, bitmiş bir şekilde ve sadece dijital formatta gönderin.

Tamamlanmış numune istek formu, grafik gönderilmeden önce Cambro'ya iletilmelidir. Eğer grafik tamamlanmamış ise grafik destek birimlerimiz saat başı ***ücreti ile yardım sağlayacaktır.

3. Grafiği Gönderin

Hazırlanmış olduğunuz grafiği Cambro temsilcinize ya da doğrudan Cambro'nun letsgetpersonal@Cambro.com adresine gönderebilirsiniz. E-mailinizin konusuna logo ismini yazın ve ad-soyad / firma adı gibi iletişim bilgilerinizi belirtin.

Dosya Boyutları: %100 üretim ebatlarında, 300dpi çözünürlükte olmalıdır.

Dosya Türü: Adobe® Illustrator®, Photoshop®.

Dosya formatı: jpeg, tiff ve eps.

Ya da dijital tasarımınızı: CAMBRO OZAY - Müşteri Hizmetleri Dikkatine: Gebze Plastikçiler Organize Sanayi Bölgesi 12. Cadde 111. Sokak 41400 Gebze / Kocaeli / Türkiye.

4. Tasarımınızla ilgili sorular için

Tel: (49)7022-90-100-0;
İrlanda Tel: 1800 509 046; Kuzey İrlanda ve Birleşik Krallık için
Tel: 0800 587 0057 ya da
Faks: (49)7022-90-100-19.

5. Numune Onayı

Onaylanmış numune belgesi, siparişler verilmeden önce Cambro'ya fakslandır. Bu form her numune ile sağlanmaktadır.

***Ücretlendirme için Cambro yetkiliniz ile görüşün.



AŞAĞIDAKİ STANDART BASKI RENGKLERİNDEN HER HANGİ BİRİNİ SEÇİNİZ

Katalog basım işleminden dolayı gösterilen renkler gerçekçi olmayabilir.



Kırmızı



Sarı



Açık Mavi



Koyu Mavi



Yeşil



Turuncu



Eflatun



Siyah



Beyaz



Gri



Altın Sarısı



Gümüş

CAMVIEW® SÜRAHİLER

- Dayanıklı CamView malzemeden yapılmıştır.
- Kolay tutuş sağlar ve hafiftir.
- Harici buz kontrollü konturlu ağız yapısı ve akıtma ağız ile dökülmeleri azaltır.
- Oluklu taban yapısı tamamen ve hijyenik olarak kurumayı sağlamaktadır.

Renk: Şeffaf (135). P600CW ayrıca Kehribar (153) renginde de mevcuttur.

Kapasiteler, sürahi ağızına kadar hesaplanmıştır.

Kişiselleştirme mevcuttur. Bilgi, sipariş ve fiyatlar için ilgili bölüme bakınız.

PC34CW Sıyalınca İç İçe Geçebilen Sürahi U.S. D 682,002 S patentleri kapsamındadır.



P320CW, P480CW and P600CW

Sanayi standartlarındadır. Dengeyi sağlamak için olan geniş tabanı dökülmeyi önler.



P320CW

KAPASİTE: 0,95 L

AĞIZ DAHİL YÜKSEKLİK: 17 cm

TUTACAK DAHİL ÇAP: 14,5 cm

Kutu Adedi: 6



P480CW

KAPASİTE: 1,4 L

AĞIZ DAHİL YÜKSEKLİK: 20 cm

TUTACAK DAHİL ÇAP: 16 cm

Kutu Adedi: 6



P600CW

KAPASİTE: 1,8 L

AĞIZ DAHİL YÜKSEKLİK: 20,5 cm

TUTACAK DAHİL ÇAP: 17 cm

Kutu Adedi: 6



P60CW

KAPASİTE: 1,8 L

AĞIZ DAHİL YÜKSEKLİK: 23 cm

TUTACAK DAHİL ÇAP: 18,5 cm

Kutu Adedi: 6



PL60CW

Çizikleri gizleyen dövme dokulu Laguna® sürahi. Ön tarafından sıvı servisi, yan taraflarından da buz ve sıvı servisi yapılabilir. Uyan bardaklar mevcuttur.

PL60CW

KAPASİTE: 1,8 L

AĞIZ DAHİL YÜKSEKLİK: 20 cm

TUTACAK DAHİL ÇAP: 17 cm

Kutu Adedi: 6

PE600CW

Ekonomik ve hafif tasarım. Ön tarafından sıvı servisi, yan taraflarından da buz ve sıvı servisi yapılabilir.



PE600CW

KAPASİTE: 1,8 L

AĞIZ DAHİL YÜKSEKLİK: 20 cm

TUTACAK DAHİL ÇAP: 18,7 cm

Kutu Adedi: 6

P64CW

Konik tasarımı ile dökülmeleri engeller.



P64CW

KAPASİTE: 1,9 L

AĞIZ DAHİL YÜKSEKLİK: 23,5 cm

TUTACAK DAHİL ÇAP: 18,5 cm

Kutu Adedi: 6

PC64CW

Üç pozisyonlu kapağı, buzları süzebilir, sıvıları akıtır ya da içindekileri korur.



PC64CW

KAPASİTE: 1,9 L

AĞIZ DAHİL YÜKSEKLİK: 24,8 cm kapak dahil

TUTACAK DAHİL ÇAP: 18,5 cm

Kutu Adedi: 6

PC34CW

Çizikleri gizlemek için buzlu tasarımlı, istiflenebilir sürahiler ve kapak.



PC34CW

KAPASİTE: 1 L

AĞIZ DAHİL YÜKSEKLİK: 19,05 cm kapak dahil

TUTACAK DAHİL ÇAP: 17 cm

Kutu Adedi: 6

P34CW

Yalnızca İç İçe Geçebilen Sürahi.

P34LCW

Yalnızca İç İçe Geçebilen Kapağı.



P34CW / P34LCW

KAPASİTE: 1 L / —

AĞIZ DAHİL YÜKSEKLİK: 16,8 cm / 5,11 cm

TUTACAK DAHİL ÇAP: 17 cm / 11,4 cm

Kutu Adedi: 6

CAMWEAR® ALİSO® BAR BARDAKLARI, KADEHLER VE CAM TATLI TABAĞI

Aliso Bar Takımları, dayanıklı Camwear ile camın görünümünü, ağırlığını ve berraklığını yansıtır. Aliso Bar Bardakları, modern görüntüsü ile günlük akşam yemekleri, açık hava faaliyetleri ve havuz başı hizmetleri için iyi bir seçim teşkil etmektedir.

- Bar bardaklarının, dengeyi sağlamak için geniş ve ağır tabanları vardır.
- Tabanları hızla temizlenme ve kurulumaya uygun tasarlanmıştır.
- Termal şok hasarlarını düşünmeksizin bar bardaklarını soğutabilir ya da dondurabilirsiniz.

Renk: Şeffaf (135).

Kapasiteler, bardak ağzına kadar hesaplanmıştır.

Kişiselleştirme mevcuttur. Bilgi, sipariş ve fiyatlar için üst bölümlere bakınız.



KOD	BWM10CW	BWW10CW	BWP14CW	BWB16CW	GB850CW	GB1200CW	DG3CW*
AÇIKLAMA	Martini	Şarap	Pilsner Bira	Bira Bardağı	Kadeh	Kadeh	Tatlı Bardağı
MAKSİMUM ÇAP	12,2 cm	7,5 cm	8,3 cm	12,1 cm	7 cm	7 cm	5,8 cm
MAKSİMUM YÜKSEKLİK	17,5 cm	17,1 cm	24,3 cm	15,9 cm	15,9 cm	19,4 cm	7,7 cm
TAM BOY CAMRACK®	95638	255638	255958	165638	365534	365738	495318
BARDAK AĞZINA KADAR KAPASİTE	310,5 mL	310,5 mL	458,4 mL	473 mL	266 mL	378 mL	100 mL
KUTU ADEDİ	12	24	24	12	24	24	72

*Yalnızca kutu halinde siparişi mümkündür.

CAMBRO® BARDAKLAR VE TEK KULLANIMLIK CAMLIDS® KAPAKLAR



- Tek kullanımlık kapaklar Cambro bardaklarına sıkıca uyarak dökülmeleri önler.
- Kapaklarda bardaklara ait kod baskısı olup eşleştirmeyi kolaylaştırır.
- Pipet kullanımı için çapraz yuvalar bulunmaktadır.
- Tekrar kullanılabilen bardaklar sayesinde operatörler kırılan cam bardakları veya tek kullanımlık çocuk bardaklarını değiştirme giderlerinden tasarruf ettiği gibi atıklar da azalır.
- Markalaşmayı desteklemek için logolar veya münhasır tasarımlar kullanılarak tekrar kullanılabilen bardaklar kişiselleştirilebilir.

Atılabilir CamLid Rengi: Yarı Saydam (190)

Atılabilir kapaklar sadece tüm kasalar halinde satılır. Kartonlar bölünmez.

*Pipetler için çapraz kesik hariçtir.

CAMWEAR® Dayanıklı



BARDAKLAR	KAPAK
950CW	CLNT10
1600CW	CL900P

COLORWARE Değer Katan Bardaklar



BARDAKLAR	KAPAK
500P/500P2	CLJ6
800P	CL800P
900P/900P2	CL900P
950P/950P2	CL950P

DEL MAR® Çatlaklı Cam Görünümlü



BARDAKLAR	KAPAK
D14	CLST9

LIDO® Diamond Point Tasarım



BARDAKLAR	KAPAK
LDT5	CLJ6
LDT6	CLST6
LDT9	CL900P
LDT10	CLNT10
LDT12	CLNT12
LDT16	CLST9
LDT22	CLSM8B5*

HUNTINGTON® Zarif Tasarım, Dayanıklı



BARDAKLAR	KAPAK
HT8CW	CLNT8
HT120CW	CLNT12
HT16CW	CLAM8B5*
HT22CW	CLSM8B5*

LAGUNA® Çekiçlenmiş Doku



BARDAKLAR	KAPAK
LT6	CLLT6
LT8	CLLT8
LT10	CLLT10
LT12	CLLT12
LT16	CLAM8B5*

NEWPORT Oluklu Tasarım



BARDAKLAR	KAPAK
NT5	CLNT5
NT8	CLNT8
NT9	CLNT9
NT10	CLNT10
NT12	CLNT12
NT20	CLSM8B5*

SAN LIDO® BARDAKLAR

- Hızlı tempolu gündelik yemekler veya açık hava etkinlikleri için idealdir. Kırılma tehlikesi olmadan cam görünüşü sunar.
- Temizlemesi kolay iç istifleme halkası, dengeli ve az yer kaplayan depolama olanağı sağlar.
- Sıkıca uyan tek kullanımlık Camlids® kapaklar sayesinde dökülmeler önlenebilir.
- Kırılmaya ve yontulmaya dirençli, darbeye dayanıklı SAN plastikten yapılmış olup yenileme maliyetlerini en aza indirir.

Renk: Şeffaf (152).

Kapasite, üstteki "dolu" çizgisine göredir.

Lido Bardaklar D720,963 S sayılı ABD Patenti kapsamındadır.



*177 mL'lik ve 266 mL'lik bardaklar, sağlık sektöründe kullanıma amaçlı hafif ölçek işaretleri içerir.



KOD	LDT5	LDT6	LDT9	LDT10	LDT12	LDT16	LDT22
UYDUĞU KAPAK	CLJ6	CLST6	CL900P	CLNT10	CLNT12	CLST9	CLSM8B5**
MAKSİMUM ÇAP	5,9 cm	6,8 cm	8,1 cm	7,3 cm	7,6 cm	8,4 cm	8,9 cm
MAKSİMUM YÜKSEKLİK	9,4 cm	9,4 cm	9,4 cm	11,4 cm	12,5 cm	13,5 cm	16,8 cm
TAM BOY CAMRACK®	49S318	36S318	25S318	36S418	30S434	25S534	20S638
BARDAK AĞZINA KADAR KAPASİTE	150 mL	177 mL*	266 mL*	300 mL	355 mL	480 mL	650 mL

Kutu Adedi: 36 **Pipetler için çapraz kesik hariçtir.

CAMWEAR® HUNTINGTON® & SAN NEWPORT BARDAKLAR

Huntington Bardakları

- Yüksek yenileme maliyeti olmaksızın, cam hissi veren zarif bir görüntüye sahiptir.
- Dayanıklı Camwear ile yapılmıştır.
- Hafiftir.
- Girintileri sayesinde üst üste yerleştirildiğinde yapışmaz.
- Üç taraftaki alt giderler ile yıkamayı ve kurulamayı kolaylaştırır.

Renkler: Gök Mavisi (196), Şeffaf (135).

Kapasiteler, bardak ağzına kadar hesaplanmıştır.
Kişiselleştirme mevcuttur. Bilgi ve sipariş için ilgili bölüme bakınız.

-40° ile 99°C arasındaki sıcaklıklara dayanıklıdır.



KOD	HT5CW	HT8CW	HT10CW	HT120CW	HT12CW	HT14CW	HT16CW	HT22CW
MAKSİMUM ÇAP	6 cm	6,8 cm	7,1 cm	7,6 cm	8,6 cm	8,3 cm	8,4 cm	8,9 cm
MAKSİMUM YÜKSEKLİK	9 cm	11,3 cm	12,2 cm	12,8 cm	9,5 cm	12,4 cm	14 cm	17 cm
TAM BOY CAMRACK®	49S318	36S418	36S434	25S434	25S418	25S434	25S534	25S638
BARDAK AĞZINA KADAR KAPASİTE	148 mL	237 mL	296 mL	355 mL	355 mL	414 mL	473 mL	652 mL
KUTU ADEDİ	36	36	36	36	36	36	36	36

Newport Bardaklar

- Oluklu tasarımı, yararları ile cam bardağın kaliteli görünümü ve uygun maliyetli plastik özelliği taşır.
- Etkilere dayanıklı SAN plastik, çatlama ya da kırılmalara dayanıklıdır.
- Girintileri sayesinde üst üste yerleştirildiğinde yapışmaz.
- Sani-Rim kenarı sağlıklı bir içiş sunar.

Renkler: Şeffaf (152), Kehribar (153), Kayrak Taşı Mavisi (401).

Kapasiteler, bardak ağzına kadar hesaplanmıştır.
Kişiselleştirme mevcuttur. Bilgi ve sipariş için ilgili bölüme bakınız.

-20° ile 85°C arasındaki sıcaklıklara dayanıklıdır.



KOD	NT5	NT8	NT9	NT10	NT12	NT14	NT16	NT20
MAKSİMUM ÇAP	6,4 cm	6,8 cm	8,3 cm	7,1 cm	7,6 cm	7,9 cm	8,3 cm	8,7 cm
MAKSİMUM YÜKSEKLİK	9,4 cm	10,2 cm	8,4 cm	11,6 cm	13 cm	12,7 cm	14,6 cm	16,5 cm
TAM BOY CAMRACK	36S318	36S418	25S318	36S434	25S434	25S434	25S534	25S638
BARDAK AĞZINA KADAR KAPASİTE	189 mL	228 mL	275 mL	300 mL	373 mL	414 mL	485 mL	650 mL
KUTU ADEDİ	36	36	36	36	36	36	36	36

SAN LAGUNA® & DEL MAR® BARDAKLARI

Laguna Bardakları

- Çekiçlenmiş görünümü ile su lekeleri ve çizikleri gizler.
- Etkilere dayanıklı SAN malzemesi kullanılarak yapılmıştır.
- Hafif ve kolay taşınabilir.

Renkler: Şeffaf (152), İspanyol Yeşili (427).

Kapasiteler, bardak ağzına kadar hesaplanmıştır.

Kişiselleştirme mevcuttur. Bilgi, sipariş ve fiyatlar için ilgili bölüme bakınız.

-20° ile 85° C arasındaki sıcaklıklara dayanıklıdır.



KOD	LT6	LT8	LT10	LT12	LT14	LT16	LT22
MAKSİMUM ÇAP	6,3 cm	6,9 cm	7,4 cm	7,9 cm	8,3 cm	8,4 cm	9,3 cm
MAKSİMUM YÜKSEKLİK	10,7 cm	10,9 cm	12,1 cm	12,7 cm	13,1 cm	14 cm	15,4 cm
TAM BOY CAMRACK®	36S418	36S418	30S434	25S434	25S434	25S534	16S534
BARDAK AĞZINA KADAR KAPASİTE	177,4 mL	236,6 mL	295,7 mL	354,9 mL	414 mL	473,2 mL	650,6 mL
KUTU ADEDİ	36	36	36	36	36	36	36

Del Mar Bardakları

- Çatlak görünümü olup hafif plastik malzemesinden yapılmıştır.
- Kalın dayanıklı tabanı ve yuvarlanmış kenarları ile sabitlik sağlar.
- Etkilere dayanıklı SAN plastikten yapılmıştır.

Renkler: Şeffaf (152), Yakut Kırmızısı (156), Safir Mavisii (608), Açık Kehribar (609).

Kapasiteler, bardak ağzına kadar hesaplanmıştır.

Kişiselleştirme mevcuttur. Bilgi ve sipariş için ilgili bölüme bakınız.

Del Mar Bardakları aşağıda belirtilen ABD patenti kapsamındadır. U.S. Patent D 405,319.

-20° ile 85° C arasındaki sıcaklıklara dayanıklıdır.



KOD	D8	D12	D14	D16	D24
MAKSİMUM ÇAP	6,7 cm	7,5 cm	8,3 cm	7,8 cm	8,7 cm
MAKSİMUM YÜKSEKLİK	10,6 cm	12 cm	8,3 cm	15,1 cm	16,8 cm
TAM BOY CAMRACK	36S418	25S434	25S318	25S534	25S638
BARDAK AĞZINA KADAR KAPASİTE	237 mL	355 mL	414 mL	473 mL	710 mL
KUTU ADEDİ	36	36	36	36	36

SAN COLORWARE BARDAKLARI & COCA-COLA® BARDAKLARI

- Klasik değerdeki bardaklar günlük kullanıma uygundur.
- Dokulu dış yüzeyi ile çizilmelere karşı dayanıklıdır.
- Etkilere dayanıklı SAN malzemesi kullanılarak yapılmıştır.
- İç içe istifleme olanağı saklama koşullarında kolaylık sağlar.
- Sani-Rim kenarı sağlıklı bir içiş sunar.

Renkler: Kayrak Taşı Mavisi (401), Şeffaf (152), Kehribar (153), Yakut Kırmızısı (156).

Kapasiteler, bardak ağzına kadar hesaplanmıştır.

Kişiselleştirme mevcuttur. Bilgi ve sipariş için ilgili bölüme bakınız.

-20° ile 85°C arasındaki sıcaklıklara dayanıklıdır.



KOD (72 KUTU)	500P	800P	900P	950P	1200P	1600P	2000P	—
KOD (24 KUTU)	500P2	800P2	900P2	950P2	1200P2	1600P2	2000P2	3200P2
MAKSİMUM ÇAP	5,7 cm	6,7 cm	8,1 cm	7 cm	7,5 cm	8 cm	8,6 cm	10 cm
MAKSİMUM YÜKSEKLİK	9,2 cm	10,2 cm	8,25 cm	11,1 cm	13,2 cm	14,6 cm	16,5 cm	18,4 cm
TAM BOY CAMRACK®	49S318	36S418	25S318	36S418	25S434	25S534	25S638	16S738
BARDAK AĞZINA KADAR KAPASİTE	154 mL	231 mL	287 mL	290 mL	373 mL	485 mL	650 mL	976 mL
P KOD-KUTU ADEDİ	72	72	72	72	72	72	72	—
P2 KOD-KUTU ADEDİ	24	24	24	24	24	24	24	24

Coca-Cola® Bardaklar

- Colorware Bardaklar üzerinde beyaz Coca-Cola amblemi bulunmaktadır.
- Sadece Coca-Cola müşterilerine yiyecek hizmeti için mevcuttur.

Renk: Şeffaf (152).

Coca-Cola Logosu sadece Beyaz renkte basılabilir.

Bu ticari markalı ürünler perakende satılmaz ve dağıtımı sadece Coca-Cola kökenli müşterilere yiyecek hizmeti için mümkündür.

-20° ile 85°C arasındaki sıcaklıklara dayanıklıdır.



KOD	20CC	32CC
MAKSİMUM ÇAP	8,6 cm	10 cm
MAKSİMUM YÜKSEKLİK	16,5 cm	18,4 cm
TAM BOY CAMRACK	25S638	16S738
BARDAK AĞZINA KADAR KAPASİTE	650 mL	976 mL
KUTU ADEDİ	72	24

CAMWEAR® BARDAKLAR VE CAMVIEW® CAMLITERS®

Camwear Bardakları

- Cam görünümüne ve hissine sahiptir ama dayanıklı Camwear ile yapılmıştır.
- Dokulu dış yüzeyi ile çizilmelere karşı dayanıklıdır.
- Düz iç yüzeyi ile kolay temizlik sağlar.
- Sani-Rim kenarı sağlıklı bir içiş sunar.

Renkler: Şeffaf (152).

Kapasiteler, bardak ağzına kadar hesaplanmıştır.

Kişiselleştirme mevcuttur. Bilgi ve sipariş için ilgili bölüme bakınız.

-40° ile 99°C arasındaki sıcaklıklara dayanıklıdır.



KOD	500CW	800CW	850CW	950CW	1200CW	1600CW
MAKSİMUM ÇAP	5,7 cm	6,7 cm	8,6 cm	7 cm	7,5 cm	7,9 cm
MAKSİMUM YÜKSEKLİK	9,2 cm	10,2 cm	9,7 cm	11,1 cm	13,2 cm	14,6 cm
TAM BOY CAMRACK®	49S318	36S418	25S418	36S418	36S434	25S534
BARDAK AĞZINA KADAR KAPASİTE	160 mL	237 mL	269 mL (grubościenne)	284 mL	384 mL	503 mL
KUTU ADEDİ	48	48	48	48	48	48

CamView Camliter Meşrubat Sürühileri

- Büfe kuyruklarında veya masa yanında meyve suyu veya şarap servisi için idealdir.
- Sürahi içeriğini çapraz kirlenmeye karşı korumak için dökülmeye dirençli sıkıca geçen yassı kapaklar dahil edilmiştir.
- Meşrubat verme sırasında sürahi içeriğini koruyan Ağızlık Kapağı mevcuttur.
- Eziklere ve çiziklere karşı dirençli ve hafiftir.
- Darbeye dirençli malzemeden yapılmıştır.
- NSF Listesindedir- Yassı Kapaklı Camliter.

Renk: Şeffaf (135).

Kapak Rengi: Beyaz (148).

Kişiselleştirme mevcuttur. Bilgi ve sipariş için ilgili bölüme bakınız.

-40° ile 71°C arasındaki sıcaklıklara dayanıklıdır.

Kapaklar NSF listesinde değildir.



WW1000L



WW1000LS

KOD	KAPASİTE	YÜKSEKLİK
Camliters, kapaklar ile tamamlanır: (WW1000L, WW250L)		
WW1500	1,5 L	25,4 cm
WW1000	1	24,8
WW500	0,5	20
WW250	0,25	15,9
Kapaklar		
WW1000LS	(Dökme destekli 1,5 L, 1 L, ve 0,5 L kapaklarla uyumludur)	
WW1000L	(1,5 L, 1 L ve 0,5 L kapaklarla uyumludur)	
WW250L	(0,25 L kapakla uyumludur)	
Kutu Adedi: 12 Dökme Kapağı ayrıca sipariş edilmelidir.		

İÇECEK DAĞITICILARI, İÇECEK KOVA & KAPAKLARI VE KIVRIMLI KASELER®

21 L İçecek Dağıtıcıları

- Konsantre içecekleri karıştırmak ve servis etmek için mükemmel bir seçimdir.
- Standart ve metrik ölçümler dağıtıcının üzerinde basılmıştır.
- Etkilere karşı dayanıklı polietilen yapısı -40° ile 70°C arasındaki sıcaklıklara karşı dayanıklıdır.

KOD	KAPASİTE
DSPR6	21 L
Kutu Adedi: 1	

Renk: Beyaz (148).

Kişiselleştirme mevcuttur. Bilgi ve sipariş için ilgili bölüme bakınız.



DSPR6
Kapasite: 21 L

İçecek Kova & Kapaklar

- Geniş, çok amaçlı, 21 L kapasite, karıştırma, saklama ve taşıma için idealdir.
- Dayanıklı polietilen yapısı ile 40° ile 70°C arasındaki sıcaklıklara ve lekelenmelere karşı dayanıklıdır.
- Tam oturan kapağı ayrıca satılmaktadır.

KOD	KUTU ADEDİ
PWB22	6
RFSC12 (kapak)	6

Renk: Beyaz (148).



Tüm ölçülendirmeler yaklaşıkktir.

Kıvrımlı Kaseler

- Sıcak ya da soğuk yemekler, tatlılar, mezeler ya da meyveler için idealdir.
- Büfelerde tabaklar ya da yığınların üstüne yerleştirilebilir.
- Dayanıklı Camwear® veya kırılmaya dirençli SAN olarak mevcuttur.

Renkler:
SRB5CW ve SRB13CW bulunduğu renkler: Şeffaf (135), Siyah (110), Beyaz (148).
SRB5 ve SRB13 bulunduğu renkler: Şeffaf (152), Siyah (110), Beyaz (148).

P.E.T. malzemeden yapılmıştır.



CLSRB5 Tek kullanımlık kapak NSF listesinde değildir.



Tek kullanımlık kapağı mevcuttur



SRB13CW

SRB5CW

KOD	KAPASİTE	KUTU ADEDİ
Camwear®		
SRB5CW	148 mL	24
SRB13CW	384	24
SAN		
SRB5	148	24
SRB13	384	24
Tek Kullanımlık Kapak		
CLSRB5	—	1,000

Tek Kullanımlık Kapak Rengi: Şeffaf (152).

CAMWEAR® ŞARAP KOVALARI, PUNÇ KASELERİ & VAZOLAR

Şarap Kovaları

- Şarap ya da şampanyaları soğuk muhafaza eder.
- Sağlam Camwear, çatlamaz ve kırılmaz bir yapıya sahip olup temizlenmesi kolaydır.

Renk: Şeffaf (135).

Kişiselleştirme mevcuttur. Bilgi ve sipariş için ilgili bölüme bakınız.



KOD	ÖLÇÜLER Ç (ÇAP) x Y
Kova	
WC100CW	20,3 x 23,2 cm
WC100CWNH (kulpsuz)	20,3 x 22,9
Kutu Adedi: 1	



WC100CW

Çakıl Taş Altlıklı Punç Kaselesi

- Partiler, düğünler ve resepsiyonlar için mükemmeldir.
- Made of durable Camwear.
- Çekici çakıl taşı görünümlü dış yüzeyi çizilmelere karşı dayanıklı ve düz iç yüzeyi kolay temizlenebilir özelliktedir.

Renk: Çakıl Taşı (176).

Kapasiteler, bardak ağzına kadar hesaplanmıştır.

Kişiselleştirme yoktur.



KOD	İÇ ÇAP	YAKLAŞIK KAPASİTE.	KUTU ADEĐİ
PPB15	38,1 cm	10,6 L	1
PPB18	45,7	19,1	1
PPB23	58,4	37,8	1

Vazolar

- Yemek odaları, kafeterya masaları ve hasta ya da otel odaları servis tepsileri için idealdir.
- Dayanıklı Camwear ile yapılmıştır.
- Taze gül ya da renkli yapay çiçekler konulur.

Renkler: Siyah (110), Şeffaf (135), Beyaz (148).



Siyah (110)



Beyaz (148)



Şeffaf (135)



KOD	AÇIKLAMA	KUTU ADEĐİ
BV6CW	15,24 cm Vazo	12



YEMEK SUNUMU

Meze Kapları & Servis Tabakları

Showfest Meze Kaseleri & Tepsiler

Camwear® Kaseler

Çan Şekilli, Ekonomik & Fiberglas Kaseler

Camwear Teşhir Kapakları & Tepsiler

Yiyecek Kapları ve Kepeçler

Camwear Servis Kaşıkları, Maşalar &
Yüksek Isıya Dayanıklı Kaşık Ve Spatulalar

Lugano® Maşalar

Camwear Baharatlık
/ Serpiştiriciler & Sos Kavanozları



MEZE KAPLARI & SERVİS TABAKLARI

- Mezelerinizi ekonomik bir fiyata, modern tarzda tek bir kapta hazırlayın.
- Yemek ve servis tabakları SAN kullanılarak yapılmış, lekelenmeye ve kırılmaya dayanıklıdır.
- Süpermarketlerdeki tezgah, sandviç mağazaları, büfe ve hazır yiyecek sunan yerler için idealdir.
- Kulplu kapakları, kristal saydamlığındaki neredeyse kırılmaz Camwear yapılmıştır.

Kap & Servis Tabakları Renkleri: Şeffaf (152), Siyah (110), Beyaz (148), Kırmızı (404).

Meze Kapları Kapak Renk: Şeffaf (135).

Meze Kapları aşağıdaki patentler dahilindedir; U.S. Patents D 504,283 S, D 503,871 S & D 494,419 S. Tarak Desenli Yiyecek Servis Kapakları U.S. Patent D 509,705 S. kapsamındadır.

DCC5 ve DCC10, NSF Bileşenleridir.



Hazırlama, istifleme, saklama ve servis hepsi bir arada.



İç içe konulabilme özelliği sayesinde yer kazandırır.



Şeffaf kapakları ile gıdalar arası etkileşimi engelleyerek yiyeceklerin tazeliğini korur ve bakteri üretmesini engeller.



Kapaklar, aynı zamanda masa üstünde ya da vitrinde ekstra yüksekliğe ihtiyaç duyduğunuzda yükseltici olarak da kullanılabilir.



İsrafı önlemek ve sunumda farklılık yaratmak için kapağı kabın içine ters olarak da yerleştirebilirsiniz.

Kaplar & Servis Tabakları



KOD	DC5	DC10	DP15
AÇIKLAMA	Kap	Kap	Servis tabağı
ÖLÇÜLER E x B x Y	17,5 x 26 x 8 cm	26,5 x 33,5 x 8 cm	40 x 30,5 x 5,5 cm
YAKLAŞIK KAPASİTE	2 L	4,6 L	3,2 L

Kutu Adedi: 6

Kapaklar



KOD	DCC5 DC5'e uyumludur	DCC10 DC10'a uyumludur
ÖLÇÜLER E x B x Y	15 x 23,8 x 3,5 cm	24 x 31 x 3,5 cm
YAKLAŞIK KAPASİTE	0,85 L	1,9 L

Kutu Adedi: 6



SHOWFEST® MEZE KASELERİ & TEPSİLER

- Soğuk yiyecek, büfe ve salata malzemelerinin saklanması için uygundur.
- Darbeye, lekeye, kırılmaya ve çatlama karşı dayanıklı SAN ile üretilmiştir.
- Teşhir alanını en güzel şekilde sunmak adına çeşitli renk ve boyutlarda mevcuttur.

Renk: Siyah (110).

Kişiselleştirme yoktur.



Taraklı Desenli Oval



KOD	SFV1015
ÖLÇÜLER E x B x Y	25,4 x 38 x 5 cm
YAKLAŞIK KAPASİTE	2,8 L
Kutu Adedi:	6

Taraklı Desenli Dikdörtgen



KOD	SFR1012
ÖLÇÜLER E x B x Y	25,4 x 31,8 x 7,6 cm
YAKLAŞIK KAPASİTE	4,3 L
Kutu Adedi:	6



Sekizgen



KOD	SFG1012	SFG1015	SFG820	SFG1220
ÖLÇÜLER E x B x Y	25,4 x 30,5 x 5 cm	25,4 x 38 x 5 cm	20,3 x 50,8 x 5 cm	30,5 x 50,8 x 5 cm
YAKLAŞIK KAPASİTE	2,8 L	3,3 L	3,7 L	5,8 L
Kutu Adedi:	6	6	6	6

Üçgen



KOD	SFT1010	SFT1212	SFT1515
ÖLÇÜLER E x B x Y	25,4 x 30,5 x 6,4 cm	30,5 x 38 x 6,4 cm	38 x 50,8 x 6,4 cm
YAKLAŞIK KAPASİTE	1,9 L	2,8 L	4,2 L
Kutu Adedi:	6	6	6

CAMWEAR® KASELER

Çakıl Taşı Görünümlü Yuvarlak Kaseler

- Zarif bir görünüm için dokulu dış yüzeye ve kolay temizleme için düz iç yüzeye sahiptir.
- Uzun yıllar güvenli servis için neredeyse kırılmaz Camwear malzemeden yapılmıştır.
- Meyve, salata, atıştırmalık yiyecekler ve tatlılar için uygundur.

Renk: Çakıl Taşı (176).

Kapasite, kase ağzına kadar hesaplanır.



Çizgili Kaseler

- Özel tasarımlı modern görüntüsü ile etkileyici sunumlar için uygundur.
- Cam gibi kırılmayan, neredeyse kırılmaz Camwear yapılmıştır.
- Kaseler dayanıklı ve hafiftir. Akrilik gibi çatlamaz.
- Meyve, salata, atıştırmalık yiyecekler ve tatlılar için uygundur.

Renkler: Şeffaf (135), Siyah (110), Beyaz (148).

Çizgili Dikdörtgen Kaseler, Beyaz (148) renkte mevcut değildir.

Kapasite, kase ağzına kadar hesaplanır.



Çakıl Taşı Görünümlü Yuvarlak Kaseler



KOD	PSB6	PSB8	PSB10	PSB12
İÇ ÇAPI	15,2 cm	20,3 cm	25,4 cm	30,5 cm
YAKLAŞIK KAPASİTE	556 mL	1,5 L	3 L	5,5 L
KUTU ADEDİ	12	12	12	12

Çakıl Taşı Görünümlü Yuvarlak Kaseler



KOD	PSB15	PSB18	PSB23
İÇ ÇAPI	38,1 cm	45,7 cm	58,4 cm
YAKLAŞIK KAPASİTE	10,6 L	19,1 L	37,8 L
KUTU ADEDİ	4	4	4

Renk: Çakıl Taşı (176).

Çizgili Dikdörtgen Kaseler

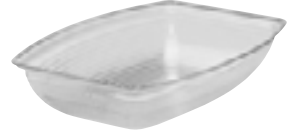

KOD	RSB912CW	RSB1014CW	RSB1419CW
DIŞ ÖLÇÜLER	22,9 x 30,8 cm	27,3 x 37 cm	36,2 x 49,2 cm
YAKLAŞIK KAPASİTE	2,7 L	4,7 L	11,3 L
KUTU ADEDİ	12	4	4

Çizgili Dikdörtgen Kaseler, Beyaz (148) renkte mevcut değildir.

Çizgili Yuvarlak Kaseler



KOD	RSB6CW	RSB8CW	RSB10CW	RSB12CW
İÇ ÇAPI	15,2 cm	20,3 cm	25,4 cm	30,5 cm
YAKLAŞIK KAPASİTE	564 mL	1,6 L	3 L	5,5 L
KUTU ADEDİ	12	12	12	12



KOD	RSB15CW	RSB18CW	RSB23CW
İÇ ÇAPI	38,1 cm	45,7 cm	58,1 cm
YAKLAŞIK KAPASİTE	10,6 L	19,1 L	37,8 L
KUTU ADEDİ	4	4	4

ÇAN ŞEKİLLİ, EKONOMİK & FİBERGLAS KASELER

Çakıl Taşı Görünümlü Çan Şekli Camwear® Kaseleler

- Meyve ve salata sunumları için mükemmeldir.
- Cambro'nun geleneksel Çakıl Taşı Görünümlü Yuvarlak Kaselelerine alternatif olarak çok amaçlı bir üründür.
- Neredeyse kırılmaz Camwear yapılmıştır.

Renk: Çakıl Taşı (176).

Kişiselleştirme yoktur.

Kapasite, kase ağzına kadar hesaplanır.



KOD	BSB10	BSB12	BSB18
İÇ ÇAPI	25 cm	30,5 cm	45,7 cm
YAKLAŞIK KAPASİTE	2 L	3,8 L	11,8 L
KUTU ADEDİ	12	4	4

Ekonomik Salata Kaseleleri

- Meyve, salata, atıştırmalık yiyecekler ve tatlılar için ekonomik servis çözümü.
- Dış etkilere dayanıklı FDA onaylı malzemeler ile leke, asit ve kokulara karşı dayanıklıdır.

Renkler: Birch (174), Siyah (110).

Kişiselleştirme yoktur.

Kapasite, kase ağzına kadar hesaplanır.



KOD	SB55	SB60	SB80
İÇ ÇAPI	14,5 cm	15,2 cm	20,3 cm
YAKLAŞIK KAPASİTE	325 mL	375 mL	925 mL

Kutu Adedi: 72



Fiberglas Kaseleler

- Fiberglas dayanıklılığı ile aşap görünümünün sıcaklığı birleşmiştir.
- Yıllarca kullanım ve yıkamadan sonra bile renkleri solmaz.

Renkler: Koyu Örgü Sepet Rengi (301).

Kişiselleştirme yoktur.

Renk ve desen seçimleriniz için Camtray® grup bölümüne bakınız.

Kapasite, kase ağzına kadar hesaplanır.



KOD	6F	8F
İÇ ÇAPI	15,6 cm	20,3 cm
YAKLAŞIK KAPASİTE	425 mL	925 mL

Kutu Adedi: 12



CAMWEAR® TEŞHİR KAPAKLARI & TEPSİLER

- Teşhir kapakları, hamur işi yiyeceklerin, ekmek ve tatlıların tazeliğini korur.
- Neredeyse kırılmaz Camwear özelliği ile cam görüntüsü vermektedir.
- Yan taraflarının ya da arkasınının açık olması, kapakları açma gereği duymadan içeriğe kolay ve pratik ulaşım sağlamaktadır.‡

Teşhir Kapakları

Renk: Şeffaf (135).

Kişiselleştirme mümkündür. Bilgi ve sipariş için ilgili bölüme bakınız.

*Boyutlara tutamak(lar) da dahildir.
Tutamak yüksekliği: 2,06 cm.

Market Tepsileri

Renkler: Somon Rengi (149), Sarı (145), Mavi (142), Yeşil (140), Beyaz (148), Siyah (110).
Gıda ile temas için NSF listesindeki renkler: Beyaz (148), Mavi (142), Yeşil (140).

Teşhir Tepsileri

Renkler: Şeffaf (135), Siyah (110).

Kişiselleştirme yoktur.

**Özel sipariş ürünleri stoklarda bulunmaktadır – lade yapılmaz.



Teşhir Tepsileri istiflenebilir.
Bilgi için Pazar Tepsisi'ne başvurun.



RD1220CW



RD1220CWH



RD1200CW



DD1220BECW‡



Teşhir Tepsileri - DT1220CW



Açık Kenarlı Kapak - DD1220SCW‡

KOD	YAKLAŞIK ÖLÇÜLER D x U x Y*	AÇIKLAMA	KUTU ADEDİ
Teşhir Kapakları			
RD1200CW	30,5 x 30,5 x 20,9 cm	Kek kapakları	1
DD1220CW	55,6 x 37,5 x 20,3	Oval - kapak	1
DD1220ECW	55,6 x 37,5 x 20,3	Oval - sondan kesik	1
DD1220BECW	55,6 x 37,5 x 20,3	Oval - sonlardan 2 kesikli	1
DD1220SCW	55,6 x 37,5 x 20,3	Oval - yanlardan kesikli	1
DD1826CW	67,9 x 47,9 x 22,5	Oval - kapak	1
RD926CW	67,2 x 25,4 x 15,9	Dikdörtgen kapak	1
RD1220CW	55,6 x 35,9 x 14,9	Dikdörtgen kapak	1
RD1220CWH	55,6 x 35,9 x 12,7	Dikdörtgen tutacaklı	1
RD1826CW	67,2 x 47,9 x 15,9	Dikdörtgen kapak	1
RD1826CWH	67,9 x 47,6 x 13	Dikdörtgen tutacaklı	1
Teşhir Tepsileri – Tüm 1220 Kapaklar ile uyumludur			
DT1220CW	32,5 x 53	Tepsi	1
Market Tepsileri – Tüm 1826 Kapaklar ile uyumludur			
1826MT**	65,3 x 45,2 x 2,7	Tepsi	6

YIYECEK KAPLARI VE KEPÇELER

Kaplar

- Salata barlarında, açık büfe veya büfelerde kullanım için idealdir.
- Sirke, salata yağları ya da mayonez in sebep olduğu leke ve kokulara karşı dirençlidir.
- Yüksek etkili FDA onaylı malzemeden üretilmiştir.
- Düz yüzeyi sayesinde kolay temizlenir.

Düz Renk Kaplar: Siyah (110), Krem (133), Kızıl Kahve (195).

Saydam Kap Renkleri: Şeffaf (152).

Kapak Rengi: Beyaz (148).

Kişiselleştirme mümkündür.

Lütfen kişiselleştirme/özelleştirme için ilgili sayfaya bakınız.

*Düz renkli ve şeffaf renkli kapların kapakları değiştirilememektedir.



KOD	YÜKSEKLİK	ÜST ÇAPI	KESME ÇAPI
Kapaklı Düz Renk Kaplar			
CP12	13,2 cm	12,9 cm	12,1 cm
CP15	11	16,8	15,7
CP27	17,2	16,8	15,6
Kapaklı Saydam Renk Kaplar			
CCP12	13,7	13,3	12,4
CCP15	11,1	17,2	15,9
CCP27	17,5	17,2	15,7

KOD	KAPASİTE	KUTU ADEDİ
Düz Renk Kaplar		
CP12	1,1 L Kapaklı	12
CP15	1,4 L Kapaklı	6
CP27	2,4 L Kapaklı	6
Düz Renk (mat) Kaplar için Kapaklar		
CPL12*	Renkli CP12 kaplara uyumludur	12
CPL27*	Renkli CP15 & CP27'ye uygundur	12
Saydam Kaplar		
CCP12	1,1 L Kapaklı	12
CCP15	1,4 L Kapaklı	6
CCP27	2,4 L Kapaklı	6
Saydam Renk Kaplar için Kapaklar		
CCPL12*	CCP12 Saydam Kaplara uygundur	12
CCPL27*	CCP15 & CCP27 Saydam kaplara uygundur	12

Camwear® Kepçeler

- Kepçeler, uygun miktarda sos veya yiyeceğin servis edilebilmesi için ölçü kontrollü hazneye sahiptir.
- Daha kolay tutulabilmesi için köşeli şekilde dizayn edilmiştir.
- Kenarlı olarak dizayn edildiği için kapların veya servis kaselerinin içine düşmez.
- Yıllarca kullanılabileceğiniz dayanıklı ve neredeyse kırılmaz Camwear üretilmiştir.

Renkler: Siyah (110), Krem (133), Şeffaf (135), Beyaz (148).

*Cambro® karışık paketinin sadece siyah rengi mevcuttur. 8 adet baskılı ve 4 adet baskısız kepece sunar. 8 baskılı şunlardır: 1 Thousand Island, 1 French, 1 House, 1 Italian, 1 Bleu Cheese, 1 Ranch, 1 Low Cal, 1 Caesar. Salata barı için mükemmel bir başlangıç seti oluşturur.

Müşteri Talebine Uygun Baskılı Kepçelerin Siparişlerinin verilmesi - Bilgi ve sipariş için lütfen ilgili bölüme bakınız. Azami baskı alanı 2,5 x 1,2 cm olup en az 6 düzine baskı gerektirir.

Baskılı kepeçlerde koli bozma veya farklı çeşitlerden paket oluşturma imkanı bulunmamaktadır. Özel sipariş ürünleri stokta bulunmamaktadır ve iade kabul edilmez.



Baskılı Kepece örnekleri.

KOD	AÇIKLAMA	UZUNLUK	KAPASİTE
LD85	Sade	21,6 cm	25 mL
LD85A*	Karışık	21,6	25
LD105	Sade	26,8	30
LD105A*	Karışık	26,8	30
LD130	Sade	33	30

Kutu Adedi: 12

CAMWEAR® SERVİS KAŞIKLARI, MAŞALAR & YÜKSEK ISIYA DAYANIKLI KAŞIK VE SPATULALAR

Camwear Servis Kaşıkları

- Hemen hemen kırılmaz olan Camwear ile yapılmış kaşıklar leke bırakmaz, bükülmez veya ezilmez.
- Geniş tutacağı kolay ve ergonomik tutulur.
- Kaplarda kolay kullanılabilmesi için arka kısmı çentikli olarak üretilmiştir.

Renkler: Siyah (110), Krem (133), Şeffaf (135), Kırmızı (404), Beyaz (148).

Kişiselleştirme mümkündür. Sipariş, fiyatlandırma ve ayrıntılı bilgi için ilgili bölüme bakınız.

*Can not be personalized.



SPOP10CW **DELİKLİ**
AÇIKLAMA: 25,5 cm Delikli büfe kaşığı
ÖLÇÜLER: 26 x 4,3 cm
Kutu adedi: 12



SPOP11CW* **DELİKLİ**
AÇIKLAMA: 28 cm Delikli meze kaşığı
ÖLÇÜLER: 28,3 x 7,3 cm
Kutu adedi: 12



SPOP13CW* **DELİKLİ**
AÇIKLAMA: 33 cm Delikli meze kaşığı
ÖLÇÜLER: 33,3 x 7,3 cm
Kutu adedi: 12



SPO8CW
AÇIKLAMA: 20,5 cm Salata kepçesi
ÖLÇÜLER: 20,6 x 3,8 cm
Kutu adedi: 12



SPO10CW
AÇIKLAMA: 25,5 cm Açık büfe kepçesi
ÖLÇÜLER: 26 x 4,3 cm
Kutu adedi: 12



SPO11CW*
AÇIKLAMA: 28 cm Meze kepçesi
ÖLÇÜLER: 28,3 x 7,3 cm
Kutu adedi: 12



SPO13CW*
AÇIKLAMA: 33 cm Meze kepçesi
ÖLÇÜLER: 33,3 x 7,3 cm
Kutu adedi: 12

Yüksek Isıya Dayanıklı Kaşık ve Spatulalar

- Sıcak ya da soğuk yemeklerin sunularında kullanılmaya uygundur.
- Yüksek ısı dirençli yapısı ile -40° ile +149°C arasındaki tüm ısılara karşı dayanıklıdır.
- Tutacındaki delik sayesinde kullanılmadığı zamanlarda asılabilir ve kaplarda bırakılabilir.



SPO13
AÇIKLAMA: 33 cm Düz kaşıklar
ÖLÇÜLER: 33,3 x 7,3 cm
Kutu adedi: 12



SPA14
AÇIKLAMA: 35,5 cm Düz çeviriciler
ÖLÇÜLER: 35,9 x 8,9 cm
Kutu adedi: 12



SPOP13 **DELİKLİ**
AÇIKLAMA: 33 cm Delikli kepçe
ÖLÇÜLER: 33,3 x 7,3 cm
Kutu adedi: 12



SPASL14 **OLUKLU**
AÇIKLAMA: 35,5 cm Oluklu çeviriciler
ÖLÇÜLER: 35,9 x 8,9 cm
Kutu adedi: 12

Renkler: Kestane (150), Siyah (110).

Kişiselleştirme yoktur.



LUGANO® MAŞALAR

- Renkli kepeçler yüksek ısıya dayanıklı malzemelerle üretilmiş olup 100°C sıcaklığa kadar dayanıklıdır.
- Şeffaf olan bu kepeçler neredeyse kırılmaz Camwear üretilmiş olup 99°C ısıya kadar dayanıklı ve güvenlidir.

DÜZ MAŞA



TG6

UZUNLUK: 15 cm

Kutu Adedi: 12



TG9

UZUNLUK: 23 cm

Kutu Adedi: 12

Lugano İstiridye Şekilli Maşalar

- Düz maşalar güvenle kavranabilmesi için çıkıntılı olarak üretilmiştir.
- İstiridye Şekilli Maşalar ergonomik dizayna sahiptir ve güvenli tutuş sağlar.

İSTİRİDYE MAŞA



6TGS

UZUNLUK: 15 cm

Kutu Adedi: 12



9TGS

UZUNLUK: 23 cm

Kutu Adedi: 12

Renkler: Siyah (110), Krem (133), Şeffaf (135), Kırmızı (404), Beyaz (148).



HASAR
GARANTİSİ



12TGS

UZUNLUK: 30,5 cm

Kutu Adedi: 12



Lugano Açılan ve Kolay Tutulabilen Maşalar

- Açılı Maşalar ergonomik dizaynı ile çeşitli yiyeceklerin kolay servis imkanını sağlar.
- Kolay tutulabilen maşalar çatal ve kaşığı birleştirerek, zor tutulacak ürünlerin kolaylıkla kavranmasını sağlar.

AÇILI MAŞA



TGA8

UZUNLUK: 21 cm

Kutu Adedi: 12



TGA11

UZUNLUK: 27,5 cm

Kutu Adedi: 12

Açılı Maşa Rengi: Siyah (110).

Kolay Kavranır Maşa Renkleri: Siyah (110), Krem (133), Şeffaf (135), Beyaz (148).

Açılı ve Kolay tutulabilen Lugano Kepeçleri ABD D 530,994 S. Patenti kapsamındadır.



HASAR
GARANTİSİ

KOLAY KAVRAMA



TGG6

UZUNLUK: 17 cm

Kutu Adedi: 12



TGG9

UZUNLUK: 24 cm

Kutu Adedi: 12



CAMWEAR® BAHARATLIK / SERPIŞTİRİCİLER & SOS KAVANOZLARI

Camwear Baharatlıklar

- Mutfakta, bir yemek tesisinde ya da yemek masanızda kullanıma uygundur.
- Şeffaf, neredeyse kırılmaz Camwear üretilmiştir. KOD renkli kapaklar kapların içeriğini belirlemeyi ve görmeyi kolaylaştırır.
- Bulaşık makinesinde güvenli bir şekilde kullanıma uygundur ve yiyecek asitlerine karşı dayanıklıdır.

Baharatlık Rengi: Şeffaf (135).
Karıştırıcı Rengi: Şeffaf (135).

Kişiselleştirme mevcuttur. Bilgi, sipariş ve fiyat için ilgili bölüme bakınız.



96SKRLD
Tuz & Biber



96SKRLM
Orta Öğütülmüş



96SKRLC
Peynir



96SKRLP
Maydanoz

KOD

KAPAK RENGİ

Baharatlıklar Kapak dahil (yaklaşık kapasite 300mL)

96SKRP (maydanoz kapağı ile)	Beyaz (148)
96SKRD (tuz & biber kapağı ile)	Beyaz (406)
96SKRC (peynir kapağı ile)	Sarı (405)
96SKRM (orta öğütülmüş kapak ile)	Rose (408)

Baharatlık Yenileme Kapakları (Baharatlık kapakları Camliter® kapaklar ile değişimli) kullanılamaz

96SKRLP maydanozluk kapağı	Beyaz (148)
96SKRLD tuz & biber kapağı	Beyaz (406)
96SKRLC peynir kapağı	Sarı (405)
96SKRLM orta öğütülmüş kapağı	Rose (408)

Kutu Adedi: 12

Camwear Sos Kavanozları

- Hardal, keçap, mayonez ve reçel ya da diğer sosları bulundurmak için uygundur.
- Şeffaf ve neredeyse kırılmaz Camwear üretilmiştir.
- Kapakları delikli olup kepeçlerin kullanılmadığı anlarda onları tutmayı sağlar.

Renk: Şeffaf (135).

Kişiselleştirme mümkündür. Sipariş, fiyatlandırma ve ayrıntılı bilgi için ilgili bölüme bakınız.



KOD	YAKLAŞIK KAPASİTE	BOYUT Y x Ç	KUTU ADEDİ
Sos Kavanozu Seti			
CJ80CW	240 mL	10,2 x 8,3 cm	24

TEPSILER

Tepsi Ürün Rehberi

Kişiselleştirme

Polyester Versa Tepsiler

Antibakteriyel Camguard® Versa Tepsiler

Polyester Dekorlu Versa Tepsiler

Polyester Versa Lite Tepsiler

Century™ Fun Tepsiler

Camtray® Düz Yüzeyle Fiberglas Tepsiler

Kaymaz Yüzeyle Versa Camtrays® Tepsiler

Diyet Tepsiler / Camlite® Tepsiler

Camwear® Tepsiler

Camtread® / Treadlite™ / Polytread® Tepsiler

Epictread™ Tepsiler

Ahşap Tepsiler

Corfu / Mykonos / Capri / Madeira

Lamine Tepsiler

Fast Food Tepsileri

Bölmeli Tepsileri

Market Tepsileri



FİRMANİZ İÇİN DOĞRU TEPİSİYİ SEÇİN

Cambro, gıda servisi sektöründe tepsi üretiminde, en geniş malzeme, ölçü, renk, şekil ve kişiye özel süreç seçenekleri sunumunda küresel çapta bir liderdir. Cambro'nun ürün çeşitliliği, her tür ihtiyaca ve bütçeye uygun doğru tepsi seçilmesinde en önemli etkidir.

Firmanıza uygun doğru tepsiyi seçmek için aşağıdaki adımları uygulayın:

1. Adım: Tepsi Ne için Kullanılacak?

Doğru tepsiyi seçmek için öncelikle doğru kullanım alanını belirleyin.

Servis Tepsisi

Çalışanlarca müşterilere servis yapmak amacıyla malzemeleri taşımak için kullanılan:

Kaymaz Yüzeyle Tepsi

Camtread veya Rubberform Tepsi

Menü malzemelerini taşımak için müşterilerce kullanılan:

Düz Yüzeyle Tepsi

2. Adım: Tepsiyi Kim Kullanacak?

Uygun tepsi malzemesini tespit etmek için tepsiyi kimin kullanacağını belirlemek önemlidir.

Çocuklar

Öğrenciler

Askerler

Ofis Çalışanları

Servis Personeli

3. Adım: Tepsi Nasıl Kullanılacak ve Yıkanacak?

Tepsinin nasıl kullanılacağını, orta düzeyde ya da yoğun kullanıma ve kötü kullanıma dayanıklı olup olmayacağını düşünün. Tepsilerin günde kaç kere yıkanacağını belirleyin.

Yoğun:

Gerektiği müddetçe sıkça yıkanacaktır

Normal:

Günde 3 kere yıkanacaktır

Minimal:

Günde bir kere yıkanacaktır

4. Adım: Tepsi Başına Bütçeyi Belirleyin

Doğru kullanım alanı için doğru tepsinin seçildiğinden emin olun. Yoğun kullanım alanları için düşük maliyetli bir tepsi seçimi en ekonomik seçenek değildir. Tepsi fiyatları, aşağıdaki etkenlere göre değişir:

Üretim süreci

Malzemenin türü ve derecesi

Tepsi boyutu

Kişiselleştirme seçenekleri

Garanti süresi

5. Adım: Kişiselleştirme

Cambro, imal ettiği tepsilerde kaliteli kişiselleştirme sunar. Katalogdaki kişiselleştirme logosuna bakınız. 

6. Adım: Düşünülecek İlave Özellikler

Firmanıza uygun en iyi tepsiyi seçmek için aşağıdaki özelliklerin önemini değerlendirin.

İstifleme tırnakları - Hızlı kuruma ve mükemmel istifleme için hava sirkülasyonuna önem verin

Yüzeyin darbe direnci

Kenarların kırılma direnci

Çizilme ve kir direnci

Garanti süresi

Teknik test açıklamaları

Tüm Cambro tepsileri, sağda açıklanan bir dizi testten geçer. Sonuçlar, her bir tepsinin sayfasındaki Teknik Test Sonuçları bölümünde gösterilir.



Versa Tepsiler



Antibakteriyel Versa Tepsiler



Versa Lite Tepsiler



Lamine Capri Tepsiler



Lamine Corfu Tepsiler



Lamine Mykonos Tepsiler



Fast Food Tepsileri



Kaymaz Yüzeyle Tepsiler

TEST TANIMLARI

Termal Şok Dayanıklılık Testi:

Test, tepsiyi buzlu sudan (0°C) çıkartarak kaynar suya (100°C) koymaktan oluşan kısa süreli radikal ısı değişikliği uygulama ve deformasyonu ölçme yönteminden oluşur.

Kırılmaya Karşı Dayanıklılık Testi:

Test, bir metal topu belirli yüksekliklerden tepsinin üzerine atarak deformasyonu ölçmekten oluşur.

Çizilmeye Karşı Dayanıklılık Testi:

Porselen tabak ve tepsi yüzeyi arasındaki sürtünme sonucu oluşan çizilme ve aşınma gözlemlenir.

Test, tepsi yüzeyindeki hareketi tepsiye yerleştirilecek bir porselen kabın el basıncıyla soldan sağa hareketi ve yüzeydeki herhangi bir aşınmayı ölçmekten oluşur.

BULAŞIK MAKİNESİNDE YIKAMA TALİMATI

Yoğun: İhtiyaç duyulduğunda olabildiğince sık yıkama.

Normal: Günde 3 kereye kadar yıkama.

Minimal: Günde bir kereye kadar yıkama.

TEPSİ ÜRÜN REHBERİ

POLYESTER TEPSİLER



TAVSİYE EDİLEN KULLANIM ALANI



TEPSİ TANIMLARI	Versa Tepsiler Ecologic Series Sayfa 206	Versa Tepsiler Plus Sayfa 207	Antibakteriyel Camguard® Versa Tepsiler VT/GP Sayfa 208	Dekorlu Versa Tepsiler GP Sayfa 209	Kaymaz Yüzeyle Versa Tepsiler GP Sayfa 209
MALZEME	Doğal Malzeme + SMC-Yüksek Performanslı Cam Elyaf Destekli Polyester	SMC-Yüksek Performanslı Cam Elyaf Destekli Polyester	SMC-Yüksek Performanslı Cam Elyaf Destekli Polyester	SMC- Yüksek Performanslı Cam Elyaf Destekli Polyester + Melamin Yüzey	SMC- Yüksek Performanslı Cam Elyaf Destekli Polyester + Kaymaz Yüzey
YÜZEY	Düz Yüzey	Düz Yüzey	Düz Yüzey	Düz Yüzey	Kaymaz Yüzey
PERFORMANS	Mükemmel	Mükemmel	Mükemmel	Mükemmel	Mükemmel
KIŞISİLEŞTİRME	Evet Δ Isı Direnci: 90° C	Hayır	Hayır	Hayır	Evet Δ Isı Direnci: 80° C
YILLIK GARANTI**	5	5	5	5	2
İSTIFLEME TIRNAKLARI*	Evet	Evet	Evet	Evet	Evet
BULAŞIK MAKİNESİ GÜVENLİĞİ	Evet – Mükemmel	Evet – Mükemmel	Evet – Mükemmel	Evet – Mükemmel	Evet – Mükemmel
KİMYASAL DİRENÇ	Mükemmel	Mükemmel	Mükemmel	Mükemmel	İyi
KURUMA TESTİ	Mükemmel	Mükemmel	Mükemmel	Mükemmel	Mükemmel
TERMAL ŞOK DİRENÇİ	Mükemmel	Mükemmel	Mükemmel	Mükemmel	Mükemmel
KIRILMA DİRENÇİ	Mükemmel	Mükemmel	Mükemmel	Mükemmel	Mükemmel
ÇİZİLME DİRENÇİ	Mükemmel	Mükemmel	Mükemmel	Mükemmel	İyi
LEKE DİRENÇİ	Mükemmel	Mükemmel	Mükemmel	Mükemmel	İyi
ISI DİRENÇİ	-40° ve +140° C ‡	-40° ve +140° C ‡	-40° ve +140° C ‡	-40° ve +90° C ‡	-40° ve +80° C ‡
BOYUT ADEDİ	5	5	6	3	4
ŞEKİL ADEDİ	4	4	3	1	1
RENK ADEDİ	4	3	1	15	5

*Hava sirkülasyonu ve mükemmel istifleme olanağı sağlamaktadır.

**Üretici kusurlarına karşı orantılı garanti.

‡Isıtmalı arabalarda kullanımı tavsiye edilmez.

ΔFiyatlandırma için Cambro temsil cinizle görüşünüz.

Termo-Kimyasal Dezenfeksiyon ekipmanları kullanıyorsanız lütfen bizimle iletişime geçiniz.

Tavsiye edilen kullanım alanları için simge rehberi:



Kantinler/
Kafeteryalar/
Self-Servis



Catering /
Banket Servisi



Şarküteri /
Büfe



Okullar



Yemek Alanları /
Hafif Yemek / Hızlı Servis
Restoranlar



Ev Yemek
Servisi



Hastaneler



Otel Oda
Servisi



Askeriye



Ceza
Evleri























Restoranlar / Cafeler /
Bar / Publar /
Barlar / Kulüpler /

TEPSİ ÜRÜN REHBERİ

POLYESTER TEPSİLER



TAVSİYE EDİLEN KULLANIM ALANI	   	     	   	    	 
TEPSİ TANIMLARI	Versa Tepsiler VT/GP Sayfa 210-211	Versa Lite Tepsiler VL/GL Sayfa 212-213	Century™ Fun Tepsiler: Versa Tepsiler VT/GP Versa Lite Tepsiler VL/GL Sayfa 214-215	Kaymaz Yüzeyle Polyester Versa Lite Tepsiler VL/GL Sayfa 216	Versa Lite Tepsiler Kaymaz Kauçuk Yüzeyle VL/GL Sayfa 217
MALZEME	SMC-Yüksek Performanslı Cam Elyaf Destekli Polyester	SMC-Standart Performanslı Cam Elyaf Destekli Polyester	SMC- Yüksek / Standart Performanslı Cam Elyaf Destekli Polyester	SMC-Standart Performanslı Cam Elyaf Destekli Polyester + Kaymaz Kauçuk Yüzeyle	SMC- Yüksek Performanslı Cam Elyaf Destekli Polyester + Kaymaz Kauçuk Yüzeyle
YÜZEY	Düz Yüzeyle	Düz Yüzeyle	Düz Yüzeyle	Kaymaz Kauçuk Yüzeyle	Kaymaz Kauçuk Yüzeyle
PERFORMANS	Mükemmel	Mükemmel	Mükemmel	Mükemmel	Mükemmel
KIŞISELLEŞTİRME	Evet Δ Isı Direnci: 90° C	Evet Δ Isı Direnci: 90° C	Evet Δ Isı Direnci: 90° C	Evet Δ Isı Direnci: 80° C	Hayır
YILLIK GARANTİ**	5	3	3	2	3
İSTIFLEME TIRNAKLARI*	Evet	Evet	Evet	Evet	Evet
BULAŞIK MAKİNESİ GÜVENLİĞİ	Evet – Mükemmel	Evet – Normal	Evet – Normal	Evet – Normal	Evet – Normal
KİMYASAL DİRENÇ	Mükemmel	İyi	İyi	İyi	İyi
KURUMA TESTİ	Mükemmel	Mükemmel	Mükemmel	Mükemmel	Mükemmel
TERMAL ŞOK DİRENÇİ	Mükemmel	İyi	İyi	İyi	İyi
KIRILMA DİRENÇİ	Mükemmel	İyi	İyi	İyi	İyi
ÇİZİLME DİRENÇİ	Mükemmel	İyi	İyi	İyi	İyi
LEKE DİRENÇİ	Mükemmel	İyi	İyi	İyi	İyi
ISI DİRENÇİ	-40° ve +140° C ‡	-40° ve +130° C ‡	-40° ve +90° C ‡	-40° ve +80° C ‡	-40° ve +100° C ‡
BOYUT ADEDİ	22	14	1	4	7
ŞEKİL ADEDİ	9	6	1	3	3
RENK ADEDİ	12	8	14	4	2

*Hava sirkülasyonu ve mükemmel istifleme olanağı sağlamaktadır.

**Üretici kusurlarına karşı orantılı garanti.

‡Isıtmalı arabalarda kullanımı tavsiye edilmez.

ΔFiyatlandırma için Cambro temsil cinizle görüşünüz.

Termo-Kimyasal Dezenfeksiyon ekipmanları kullanıyorsanız lütfen bizimle kantağa geçiniz.

POLYESTER TEPSİLER

- Versa Tepsiler Ecologic Series
- Versa Tepsiler Plus
- Antibakteriyel Versa Tepsiler
- Versa Tepsiler
- Dekorlu Versa Tepsiler (1)
- Kaymaz Yüzeyle Versa Tepsiler
- Century Fun Tepsiler

Yüksek performanslı polyester tepsiler, desteklenmiş elyaf ve ayrıca cam elyaf malzemesinden yapılmış olup, yüksek dayanıklılık ve şok durumlara karşı direnç göstermektedir.

(1) Kişiyeye özel Versa Tepsiler ve Décor™lu Versa Tepsiler lekelerle, aşınmaya ve çiziklere karşı daha fazla koruma sağlamak üzere Melamin Reçine Tabakası içerir.

VERSA LITE TEPSİLER

- VL/GL Century Fun Tepsiler
- VL/GL Tepsiler
- VL/GL Kaymaz Yüzeyle Tepsiler
- VL/GL Versa Lite Tepsiler Kaymaz Kauçuk Yüzeyle

Standard performanslı polyester tepsiler, cam elyaf ve standart polyester reçine kullanılarak imal edilmiştir.



Kantinler/
Kafeteryalar/
Self-Servis



Catering /
Banket Servisi



Okullar



Hastaneler



Otel Oda
Servisi



Askeriye



Restoranlar / Cafeler /
Bar / Publar /
Barlar / Kulüpler /

TEPSİ ÜRÜN REHBERİ

FİBERGLAS TEPSİLER

CAMWEAR® TEPSİLER



TAVSİYE EDİLEN KULLANIM ALANI



TEPSİ TANIMLARI

Camtray®
Sayfa 218-222

Kaymaz Yüzeysel
Versa Camtrays
Sayfa 223

Sağlık Sektör Tepsileri
Sayfa 224

Camlite® Tepsiler
Sayfa 224

Camwear Tepsiler
Sayfa 225

Kaymaz Yüzeysel
Camwear Tepsiler
Sayfa 225

MALZEME	Fiberglas Katmanlar + Polyester Reçine	Fiberglas Katmanlar + Polyester Reçine + Kaymaz Yüzeysel	Fiberglas Katmanlar + Polyester Reçine	Fiberglas Katmanlar + Polyester Reçine	Camwear	Camwear + Kaymaz Yüzeysel
YÜZEY	Düz Yüzeysel	Kaymaz Kauçuk Yüzeysel	Düz Yüzeysel	Düz Yüzeysel	Dokulu Yüzeysel	Kaymaz Yüzeysel
PERFORMANS	Mükemmel	Mükemmel	Mükemmel	Mükemmel	Mükemmel	Mükemmel
KİŞİSELLEŞTİRME	Evet Δ Isı Direnci: 100°C	Evet Δ Isı Direnci: 80°C	Hayır	Hayır	Hayır	Hayır
YILLIK GARANTI**	5	2	1	3	3	3
İSTİFLEME TIRNAKLARI*	Evet	Evet	Evet	Evet	Evet	Evet
BULAŞIK MAKİNESİ GÜVENLİĞİ	Evet – Yoğun	Evet – Yoğun	Evet – Yoğun	Evet – Yoğun	Evet – Yoğun	Evet – Yoğun
KİMYASAL DİRENÇ	İyi	İyi	İyi	İyi	İyi	İyi
KURUMA TESTİ	Mükemmel	Mükemmel	Mükemmel	Mükemmel	Mükemmel	Mükemmel
TERMAL ŞOK DİRENÇİ	Mükemmel	Mükemmel	Mükemmel	Mükemmel	Mükemmel	Mükemmel
KIRILMA DİRENÇİ	Mükemmel	Mükemmel	İyi	İyi	Mükemmel	Mükemmel
ÇİZİLME DİRENÇİ	Mükemmel	İyi	İyi	İyi	Çok iyi	İyi
LEKE DİRENÇİ	Mükemmel	İyi	Mükemmel	Mükemmel	Çok iyi	İyi
ISI DİRENÇİ	-10° to +100°C ‡	-40° ve +80°C ‡	-10° ve +100°C ‡	-10° ve +100°C ‡	-40° ve +99°C ‡	-40° ve +82°C ‡
BOYUT ADEDİ	40	2	6	6	2	2
ŞEKİL ADEDİ	7	2	1	2	2	1
RENK ADEDİ	52	3	52	9	2	2

*Hava sirkülasyonu ve mükemmel istifleme olanağı sağlamaktadır.

**Üretici kusurlarına karşı orantılı garanti.

ΔFiyatlandırma için Cambro temsil cinizle görüşünüz.

‡Isıtmalı arabalarda kullanımı tavsiye edilmez.

CAM ELYAF TEPSİLER

- Camtray
- Kaymaz Yüzeysel Versa Camtray
- Sağlık Sektör Tepsileri
- Camlite Tepsiler

Sağlam bir yapıyı oluşturmak için, darbeler ve lekelerle dayanıklılığı kuvvetlendiren poliyester reçine ve sıkıştırılmış cam elyaftan üretilir.

CAMWEAR TEPSİLER

- Camwear Tepsiler
- Son derece dayanıklı, neredeyse kırılmaz Camwear yapılıdır.

- Kaymaz Yüzeysel Camwear Tepsiler
- Son derece dayanıklı, neredeyse kırılmaz Camwear yapılıdır. Şeffaf dokulu kaymaz yüzey, çiziklere karşı dirençlidir.



Kantinler/
Kafeteryalar/
Self-Servis



Okullar



Yemek Alanları /
Hafif Yemek / Hızlı Servis
Restoranlar



Hastaneler



Otel Oda
Servisi







Askeriye



Restoranlar / Cafeler /
Bar / Publar /
Barlar / Kulüpler /

TEPSİ ÜRÜN REHBERİ

	FİBERGLAS TEPSİLER	POLİPROPİLEN TEPSİLER	FİBERGLAS TEPSİLER	AHŞAP TEPSİLER	
TAVSİYE EDİLEN KULLANIM ALANI					
TEPSİ TANIMLARI	Camtread® Tepsiler & Tasarım Serisi Sayfa 226	Treadlite™ Tepsiler Sayfa 227	Polytread® Tepsiler Sayfa 227	EpicTread™ Tepsiler Sayfa 228	Kaymaz Yüzeyle Ahşap Tepsiler Sayfa 228
MALZEME	Fiberglas Katmanlar+ Polyester Reçine + Kaymaz Kauçuk Yüzey	Fiberglas Katmanlar+ Polyester Reçine + Kaymaz Kauçuk Yüzey	Polipropilen + Kaymaz Kauçuk Yüzey	Fiberglas Katmanlar + Kaymaz, Su İtici Yüzey	Kayın / Maun Ahşap Kaplama + Kaymaz Yüzey
YÜZEY	Kaymaz Kauçuk Yüzey	Kaymaz Kauçuk Yüzey	Kaymaz Kauçuk Yüzey	Kaymaz Yüzey	Kaymaz Yüzey
PERFORMANS	Mükemmel	İyi	İyi	İyi	İyi
KİŞİSELLEŞTİRME	Evet Δ	Hayır	Hayır	Evet Δ Isı Direnci: 90°C	Hayır
GARANTİ SÜRESİ**	5	1	1	2	3
İSTİFLEME TIRNAKLARI*	Evet	Evet	Evet	Evet	Hayır
BULAŞIK MAKİNESİ GÜVENLİĞİ	Evet – Yoğun	Evet – Yoğun	Evet – Minimal	Evet – Minimal	Evet – Minimal
KİMYASAL DİRENÇ	İyi	İyi	İyi	İyi	İyi
KURUMA TESTİ	Mükemmel	İyi	İyi	İyi	İyi
TERMAL ŞOK DİRENÇİ	Mükemmel	İyi	İyi	İyi	İyi
KIRILMA DİRENÇİ	İyi	İyi	İyi	İyi	İyi
ÇİZİLME DİRENÇİ	Mükemmel	İyi	İyi	İyi	İyi
LEKE DİRENÇİ	İyi	İyi	İyi	İyi	İyi
ISI DİRENÇİ	-10° ve +100°C ‡	-10° ve +80°C ‡	-10° ve +80°C ‡	-10° to +90°C ‡	-10° ve +100°C ‡
BOYUT ADEDİ	16	2	6	2	7
ŞEKİL ADEDİ	5	1	2	1	3
RENK ADEDİ	2	2	2	6	1

*Hava sirkülasyonu ve mükemmel istifleme olanağı sağlamaktadır.

**Üretici kusurlarına karşı orantılı garanti.

ΔFiyatlandırma için Cambro temsil cinizle görüşünüz.

‡Isıtmalı arabalarda kullanımı tavsiye edilmez.

CAM ELYAF TEPSİLER

- Camtread Tepsiler
- Treadlite Tepsiler
- EpicTread Tepsiler

Sağlam bir içyapı oluşturmak için, darbelere ve lekelerle dayanıklılığı kuvvetlendiren polyester reçine ve sıkıştırılmış cam elyaftan üretilir.



Catering /
Banket Servisi



Otel Oda
Servisi



Restoranlar / Cafeler /
Bar / Publar /
Barlar / Kulüpler /

POLİPROPİLEN TEPSİLER

- Polytread Tepsiler

Polytread tepsilerde, kaymaz kauçuğun direkt olarak tepsi yüzeyine basım esnasında uygulanması.

TEPSİ ÜRÜN REHBERİ

AHŞAP TEPSİLER

LAMİNE TEPSİLER



TAVSİYE EDİLEN
KULLANIM ALANI



TEPSİ TANIMLARI

Düz Yüzeyle Ahşap Tepsiler
Sayfa 229

Corfu Kaymaz Kauçuk
Yüzeyle Lamine Tepsiler
Sayfa 230

Mykonos Kaymaz Yüzeyle
Lamine Tepsiler
Sayfa 231

Capri Parlak Yüzeyle
Lamine Tepsiler
Sayfa 232-233

Madeira Ahşap Desenli Mat
Yüzeyle Lamine Tepsiler
Sayfa 234

MALZEME

Kayın Ahşap Kaplama

Lamine + Kaymaz Yüzeyle

Lamine + Kaymaz Yüzeyle

Lamine

Lamine

YÜZEY

Parlak Yüzeyle

Kaymaz Kauçuk Yüzeyle

Kaymaz Yüzeyle

Parlak Yüzeyle

Dokulu Yüzeyle

PERFORMANS

İyi

Mükemmel

İyi

İyi

İyi

KİŞİSELLEŞTİRME

Hayır

Evet†

Evet

Evet

Hayır

YILLIK GARANTİ**

3

3

3

3

3

İSTİFLEME TIRNAKLARI*

Hayır

Hayır

Hayır

Hayır

Hayır

BULAŞIK MAKİNESİ GÜVENLİĞİ

Evet – Normal

Evet – Normal

Evet – Minimal

Evet – Normal

Evet – Normal

KİMYASAL DİRENÇ

Mükemmel

Mükemmel

İyi

Mükemmel

Mükemmel

KURUMA TESTİ

İyi

İyi

İyi

İyi

İyi

TERMAL ŞOK DİRENÇİ

İyi

İyi

İyi

İyi

İyi

KIRILMA DİRENÇİ

İyi

İyi

İyi

İyi

İyi

ÇİZİLME DİRENÇİ

İyi

İyi

İyi

İyi

İyi

LEKE DİRENÇİ

İyi

İyi

İyi***

Mükemmel

Mükemmel

ISI DİRENÇİ

-10° ve +100° C ‡

-10° ve +100° C ‡

-10° ve +100° C ‡

-10° ve +100° C ‡

-10° ve +100° C ‡

BOYUT ADEDİ

14

8

15

22

10

ŞEKİL ADEDİ

4

2

3

5

4

RENK ADEDİ

1

2

6

14

9

*Hava sirkülasyonu ve mükemmel istifleme olanağı sağlamaktadır.

**Üretici kusurlarına karşı orantılı garanti.

***Birch rengi için leke direnci limitlidir (E75).

‡Isıtmalı arabalarda kullanımı tavsiye edilmez.

†Corfu tepsilerin sadece arka yüzeyleri kişiselleştirilebilir.

AHŞAP TEPSİLER

- Düz Yüzeyle
- Kaymaz Yüzeyle

Yüksek basınç ve ısıda kalıplanmış sentetik reçineyle birlikte birkaç kat orijinal kayın / maun ahşap dekorundan üretilir.

Yüzeyle, düzenli yıkamayı sağlamak için yüksek basınçlı çift kat melaminle kaplıdır.

LAMİNE TEPSİLER

- Corfu*
- Capri
- Mykonos
- Madeira

Yüksek basınç ve sıcaklık altında, sentetik reçine ile birleştirilen melamine doymuş kâğıt ile sıkıştırılmış katmanlardan oluşur.

Yüzeyle, düzenli yıkamayı sağlamak için çift katlı yüksek basınçlı melaminle kaplanmıştır.

* Laminasyonlu tepsiler, tepsiye doğrudan bağlanmış kaymaz kauçuk yüzeyle içerir.

Not: Tüm lamine tepsiler raflara dizilmeden önce kurulanmalıdır.



Kantinler/
Kafeteryalar/
Self-Servis



Catering /
Banket Servisi



Otel Oda
Servisi



Restoranlar / Cafeler /
Bar / Publar /
Barlar / Kulüpler /

TEPSİ ÜRÜN REHBERİ

POLİPROPİLEN TEPSİLER

BÖLMELİ TEPSİLER

TEŞHİR



TAVSİYE EDİLEN
KULLANIM ALANI



TEPSİ TANIMLARI	Fast Food Tepsileri Sayfa 235	Camwear® Tepsiler Sayfa 236-238	ABS Sayfa 236	Isıya Dayanıklı Tepsiler Sayfa 239	Ko-Polimer Tepsiler Sayfa 240	Market Tepsileri Sayfa 240
MALZEME	Polipropilen	Camwear	ABS	Isıya Dayanıklı Plastik	Ko-Polimer	Fiberglas Katmanlar + Polyester Reçine
YÜZEY	Dokulu Yüzey	Dokulu Yüzey	Dokulu Yüzey	Dokulu Yüzey	Dokulu Yüzey	Düz Yüzey
PERFORMANS	İyi	Mükemmel	Mükemmel	Mükemmel	Mükemmel	Mükemmel
KIŞISELLEŞTİRME	Evet Δ Isı Direnci: 80° C	Hayır	Hayır	Hayır	Hayır	Hayır
YILLIK GARANTİ**	3	3	2	2	2	3
İSTIFLEME TIRNAKLARI*	Evet	Evet	Evet	Evet	Evet	Evet
BULAŞIK MAKİNESİNDE YIKANABİLME	Evet – Minimal	Evet – Yoğun	Evet – Yoğun	Evet – Yoğun	Evet – Minimal	Evet – Yoğun
KİMYASAL DİRENÇ	Mükemmel	İyi	Mükemmel	Çok İyi	Mükemmel	İyi
KURUMA TESTİ	İyi	Mükemmel	Mükemmel	Çok İyi	Mükemmel	Mükemmel
TERMAL ŞOK DİRENCİ	İyi	Mükemmel	İyi	Çok İyi	İyi	Mükemmel
KIRILMA DİRENCİ	İyi	Mükemmel	İyi	Çok İyi	Mükemmel	İyi
ÇİZİLME DİRENCİ	İyi	Çok İyi	Çok İyi	Çok İyi	Çok İyi	İyi
LEKE DİRENCİ	İyi	Çok İyi	Çok İyi	Çok İyi	Çok İyi	Mükemmel
ISI DİRENCİ	-10° ve +80° C ‡	-40° ve +99° C ‡	-10° ve +82° C ‡	-40° ve +149° C	-10° ve +80° C ‡	-10° ve +100° C ‡
BOYUT ADEDİ	4	8	1	1	8	19
ŞEKİL ADEDİ	2	7	1	1	8	2
RENK ADEDİ	14	10***	6	1	7	5

*Hava sirkülasyonu ve mükemmel istifleme olanağı sağlamaktadır.

**Üretici kusurlarına karşı orantılı garanti.

***Tüm tepsi modellerinde yoktur.

ΔFiyatlandırma için Cambro temsil cinizle görüşünüz.

‡Isıtmalı arabalarda kullanımı tavsiye edilmez.

POLİPROPİLEN TEPSİLER

– Fast Food Tepsiler

Fast food tepsiler, çizikleri gizlemek için dokulu bir yüzeye sahiptir ve kaymayı önlemek için ek bir tutuş sağlar.



Şarküteri /
Büfe



Okullar



Yemek Alanları /
Hafif Yemek / Hızlı Servis
Restoranlar



Ev Yemek
Servisi



Askeriye



Ceza
Evleri

BÖLMELİ TEPSİLER

– Camwear Tepsiler

Son derece dayanıklı, neredeyse kırılmaz Camwear yapılıdır.

– ABS Tepsiler

Yüksek darbe direnci, ısı ve kimyasal maddelere dayanıklı ABS'den üretilmiştir.

– Ko-polimer Tepsiler

Ekonomik, esnek ve kırılmaya dayanıklı ko-polimerden üretilmiştir.

– Isıya Dayanıklı Tepsiler

Isıya dayanıklı malzemelerle üretilmiştir.

TEŞHİR TEPSİLER

– Market Tepsileri

Koku barındırmayan, darbeye yüksek derecede dayanıklı fiberglastan üretilmiştir.

KİŞİSELLEŞTİRME

Değer Katan Kişiselleştirme

Logonuzu, markanızı, sloganınızı ya da tasarımınızı tepsilerimizin üzerine koyarak müşterilerinize ve çalışanlarınıza tanıtımınızı gerçekleştirin.

Nasıl Sipariş Vereceksiniz

- 1) Tepsi ebadını, rengini, desenini ya da tasarımını seçin.
- 2) Eksiksiz, hazır grafiği sağlayın ve tepsi üzerindeki yerini belirtin.
- 3) Tepsi tipine göre, Cambro, 1, 2, 3 ve 4 renkli grafiği ve 4 renk işlemlili grafiği üretebilir.

Aşağıdaki özellikleri istemekteyiz:

a. Mac ya da PC için CD-ROM'da elektronik grafik dosyası.

Şu dosya formatlarını kabul ediyoruz:

- JPEG, TIFF veya EPS formatlarında Adobe Illustrator, Adobe Photoshop dosyaları.

• Dosya boyutları 300dpi çözünürlükte, % 100 ofset baskıya uygun olmalıdır.

b. Kâğıt üzerinde örnekleme: Grafik kalitesi net ve taranabilir olmalıdır. Lütfen her renk için PANTONE numarası veya dört renkli bir işlem ise bunu belirtiniz.

- 4) Tam bitmemiş çalışmalar için Grafik saat ücreti*** verilen siparişlere

eklenecektir. Bu ücret tahsil edilecekse Cambro sizinle temasa geçerek tahsil edilecek tahmini ücreti bildirecektir.

5) Numune işlemi:

- a. Her bir yeni proje için müşterinin onayına sunmak üzere bitmiş bir numune gönderilecektir.
- b. Kesin bir satın alma siparişi ile gelen ilk numune ücretsizdir (Nakliye ücreti eklenir).
- c. Kesin bir satın alma siparişi ile birlikte olmayan numuneler ya da birden fazla numune talepleri için ücret alınacaktır:

– Polyester, Fiberglas ve Lamine Tepsiler: *** Her bir numune için Net. (Nakliye ücreti eklenir.)

– Polipropilen Hazır Yemek Tepsileri: *** Her bir numune için Net. (Nakliye ücreti eklenir.)

d. Kesin bir satın alma siparişi alındığında ve sipariş gönderildiğinde, hesabınıza bir numune ücreti kredi uygulanacaktır.

6) Kişiselleştirme ücretleri hem orijinal siparişler hem de devamı olan siparişler için geçerlidir.

POLYESTER TEPSİLER

Versa Tepsiler VT/GP

Versa Lite Tepsiler VL/GL

- Kişiselleştirme, yalnızca aşağıda belirtilen tepsi modellerinde yapılmaktadır:

Versa Tepsiler:

VT1216, VT1418, VT2632, VT3253, VT3343, VT3343C, VT3646C, VT3753, VT3853, GP0540, GP1070, GP1080, GP3074, GP3980, GP4002, GP4210, GP4004, GP4701, GP4709, GP4853

Versa Lite Tepsiler:

VL1014, VL1216, VL1418, VL2632, VL3253, VL3343, VL3343C, VL3646C, VL3753, GL0540, GL1070, GL1080, GL3074, GL3980, GL4002, GL4210, GL4701, GL4709

• **Minimum Adet:** Her ebat için 120 tepsi.

• **Numune Üretim Süresi:** Hazır grafiğin tesliminden sonra 10 iş günü + teslimat ve dağıtım süresi.

• **Sipariş Üretim Süresi:** Grafiğin onayından ve siparişin onayından itibaren 4-6 hafta + teslimat ve dağıtım süresi.

• Satın alma Siparişi olmadan talep edilen ek numuneler, fiyatlandırılacaktır. *** Her bir numune için Net. (Nakliye ücreti eklenir.)

Baskı İşlemleri:

Dört Renk Baskı İşlemi tek renk veya çok renkli grafiklerin yanı sıra fotoğraf baskılarına da olanak tanır.

Versa Tepsileri VT/GP Kişiselleştirme İçin Tavsiye Edilen Tepsi Renkleri:

Melba (A21), Sahra (A22), Açık Gri (A27), İnci Beyazı (A33), Terazzo (A86).

Aşağıda belirtilen renklerle ilgili tasarım değerlendirmeleri için Cambro Müşteri Hizmetleri ile iletişime geçiniz: Sihirli Sarı (A25), Sihirli Nane (A26).

Versa Tepsileri VL/GL Kişiselleştirme İçin Tavsiye Edilen Tepsi Renkleri:

Alacalı Duman (A20), Melba (A21), Sahra (A22), Açık Gri (A27), İnci Beyazı (A33) ve Terazzo (A86).

Baskı Yapılabilen Alan:

Grafik, tepsinin düz yüzeyinden kenarın 1 cm içine kadar olan alanı kaplayabilir.

Her bir tepsi için kişiselleştirme maliyeti:

ADET (HER BİRİ İÇİN)	DİĞER EK MALİYETLER
120-300	***
312-996	***
1,008 ve üzeri	***

***Fiyatlandırma için Cambro temsilcinizle görüşünüz.



CAM ELYAF TEPSİLER

Camtray® Tepsileri

- Tüm boyalarda Camtray tepsiler kişiselleştirilebilir. (Cambro kataloğunda gösterilen bölme tepsiler dışında.)

• Minimum Adet:

Ekran Baskı İşlemi: Her boy için 144 tepsi.
Dört Renkli Baskı İşlemi: Her boy için 72 tepsi.

• **Numune Üretim Süresi:** Hazır grafiğin tesliminden sonra 10 iş günü + teslimat ve dağıtım süresi.

• **Sipariş Üretim Süresi:** Grafiğin onayından ve siparişin onayından itibaren 4-6 hafta + teslimat ve dağıtım süresi.

• Satın alma Siparişi olmadan talep edilen ek numuneler, fiyatlandırılacaktır. *** Her bir numune için Net. (Nakliye ücreti eklenir.)

Baskı İşlemleri: Ekran baskı işlemi ve dört renkli işlem.

a. **Ekran baskı işlemi** birbirinin yanına tek ya da çoklu renklerle desen baskısı sağlar. Bu işlemle gradyan ya da fotoğraf baskısı yapılamaz. Bu işlem en iyi sonucu, koyu renkli tepsi üzerinde açık renkli grafik ile verir.

Basılabilir alan: Grafik tepsinin bir kenarından diğer kenarına olan alanın tümünü kaplayabilir.

b. **Dört Renkli Baskı İşlemi** bir ya da çoklu renkli desen ya da fotoğraf basımını sağlar. Bu işlem sadece açık renkli tepsilerde uygulanabilir. Koyu renkli tepsiler grafik renklerinin daha koyu olmasına yol açar.

Dört Renkli Baskı İşlemi için Önerilen Tepsi Renkleri:

Antik Parşömen (101), Açık Şeftali (106), Koyu Şeftali (117), Beyaz (148), Gökyüzü Mavisi (177), Limon Yeşili (429), Limon Rengi Şifon (536), Süs Taşı Sarısı (537), Kireç Beyazı (538).

Baskı Yapılabilen Alan: Grafik, tepsinin düz yüzeyinden kenarın 1 cm içine kadar olan alanı kaplayabilir.

Her bir tepsi için kişiselleştirme maliyeti:

ADET (HER BİRİ İÇİN)	DİĞER EK MALİYETLER
144*-299**	***
300 ve üzeri	Ücretsiz

*Dört renk baskı için minimum miktar.

**Ekran baskı uygulaması için minimum miktar.

***Fiyatlandırma için Cambro temsilcinizle görüşünüz.



1418

KİŞİSELLEŞTİRME

LAMİNE TEPSİLER

Corfu, Capri, Mykonos, Madeira

- Tüm boyalarda lamine tepsiiler kişiselleştirilebilir veya herhangi bir özel renkte üretilebilir. Özel renk seçimi kişiselleştirme olarak değerlendirilir.
- Sadece arka yüzeyi kişiselleştirilebilen Corfu tepsiiler dışındaki tüm lamine tepsiilerin ön ya da arka yüzeyleri kişiselleştirilebilir. Kişiselleştirme ücreti tepsi yüzeyine göre değişir.
- **Minimum adet:** Her ölçü için 120 tepsi.
- **Numune Üretim Süresi:** Hazır grafiğin tesliminden sonra 10 iş günü + teslimat ve dağıtım süresi.



- **Sipariş Üretim Süresi:** Grafiğin onayından ve siparişin onayından itibaren 4-6 hafta + teslimat ve dağıtım süresi.
- **Satın alma Siparişi olmadan talep edilen ek numuneler, fiyatlandırılacaktır. *** Her bir numune için Net. (Nakliye ücreti eklenir.)**

Baskı işlemleri: Dört renkli işlem ve Özel Renk Seçimi:

a. Dört Renk Baskı İşlemi: Bu işlem, bir ya da çoklu renkli desen ya da fotoğraf basımını sağlar.

b. Özel Renk Seçimi: Özel renk seçimi de kişiye özel uygulama olarak tanımlanır. Renkli tepsiilerin imalatı için Cambro'ya PANTONE numarası verilmelidir.

Baskı Yapılabilen Alan: Grafik, tepsinin bir kenarından diğer kenarına olan alanın tümünü kaplayabilir. Grafik ölçüleri, kırpmaya yapılabildiği için her taraftan 4 cm büyük olmalıdır.

(Örneğin: Tepsi Ölçüsü: 36 x 46 cm – Grafik Ölçüsü: 40 x 50 cm)

Her bir tepsi için kişiselleştirme maliyeti:

ADET (HER BİRİ İÇİN)	DİĞER EK MALİYETLER
120 ve üzeri	***

***Fiyatlandırma için Cambro temsilcinizle görüşünüz.

POLİPROPİLEN TEPSİLER

Fast Food Tepsiiler

- 1217FFH hariç diğer tüm Fast Food tepsiileri kişiselleştirilebilir.
- **Minimum Adet:** Her ölçü için 288 tepsi.
- **Numune Üretim Süresi:** Hazır grafiğin tesliminden sonra 10 iş günü + teslimat ve dağıtım süresi.



- **Sipariş Üretim Süresi:** Grafiğin onayından ve siparişin onayından itibaren 4-6 hafta + teslimat ve dağıtım süresi.
- **Satın alma Siparişi olmadan talep edilen ek numuneler, fiyatlandırılacaktır. *** Her bir numune için Net. (Nakliye ücreti eklenir.)**

Baskı işlemleri:

Tek renkli sıcak baskı süreci. Dokulu tepsi yüzeyine uygulanan sürece göre beyaz renk seçilebilir ancak tavsiye edilmemektedir.

Baskı yapılabilen alan: Grafik çalışmaları maksimum 15 x 15 cm yi geçmemelidir.

Kişiselleştirme Maliyeti:

Bir kereye mahsus bıçak ücreti: ***Her sipariş için Net.

Her bir tepsi için ek maliyetler:

ADET (HER BİRİ İÇİN)	DİĞER EK MALİYETLER
288-767	***
768-1,199	***
1,200-5,999	***
6,000-11,999	***
12 000 ve üzeri	***

***Fiyatlandırma için Cambro temsilcinizle görüşünüz.

CAMTREAD® TEPSİLER

Tepsi Arka Yüzey Kişiselleştirme ve Kauçuk Yüzey Kabartma

- **Amerika'da bulunan Camtreadler:** Tepsi Arkasına Kişiyeye Özel Uygulama sadece 1600CT'de yapılabilir. Tüm Camtread boyutlarında kauçuk yüzey kabartması mevcuttur.
- **Avrupa'da bulunan Camtreadler:** Mevcut Boyutlar: 1100CT, 1400CT, 1600CT ve 1800CT.
- **Numune Üretim Süresi:** Hazır grafiğin tesliminden sonra 10 iş günü + teslimat ve dağıtım süresi.
- **Sipariş Üretim Süresi:** Grafiğin onayından ve siparişin onayından itibaren 4-6 hafta + teslimat ve dağıtım süresi.

- **Satın alma Siparişi olmadan talep edilen ek numuneler, fiyatlandırılacaktır. *** Her bir numune için Net. (Nakliye ücreti eklenir.)**

Tepsi Arka Yüzeyine Kişiyeye Özel Uygulama Baskı Süreci:

Dört Renk Baskı İşlemi tek renk veya çok renkli grafiklerin yanı sıra fotoğraf baskılarına olanak tanır.

Amerika'da bulunan Camtreadler:

Beyaz tepsiilerin arka yüzeylerinde kişiselleştirme yapılması tavsiye edilir.

Baskı Yapılabilen Alan: Grafik, tepsinin düz yüzeyinden kenarın 2,54 cm dışına kadar olan alanı kaplayabilir.

Her bir tepsi için Kişiselleştirme Maliyeti:

ADET (HER BİRİ İÇİN)	DİĞER EK MALİYETLER
Amerika'da bulunan Camtreadler	
72-144	***
145-288	***
289-432	***
433 ve üzeri Ücretsiz	
Avrupa'da bulunan Camtreadler	
od 120	***

Kauçuk Yüzey Kabartma

- **Elektronik Dosya Formatı:** Adobe Illustrator EPS formatı.
- **Kabartma Yapılabilen Baskı Alanı:** Grafik, tepsinin düz yüzeyinden kenarın 2,54 cm içine kadar olan alanı kaplayabilir.

Her bir tepsi için Kabartma

Kişiselleştirme Maliyeti:

Her Bir Tepsi İçin:

ADET (HER BİRİ İÇİN)	DİĞER EK MALİYETLER
Amerika'da bulunan Camtreadler	
72 ve üzeri	***

Avrupa'da bulunan Camtreadler

156 ve üzeri ***

***Fiyatlandırma için Cambro temsilcinizle görüşünüz.

POLYESTER VERSA TEPSİLER — ECOLOGIC SERIES

ÖZELLİKLER

Malzeme	Doğal Malzeme + Polyester
Yüzey Özellikleri	Düz Yüzey
Performans	Mükemmel
İstifleme Tırnakları	Evet
Bulaşık Makinesinde Yıkatabilme	Evet – Yoğun
Kimyasal Direnç	Mükemmel
Kuruma Testi	Mükemmel
Darbe Direnci	Mükemmel
Kırılma Direnci	Mükemmel
Çizilme Direnci	Mükemmel
Leke Direnci	Mükemmel
Isı Direnci	-40° ve +140° C'ı Arası



HASAR
GARANTİSİ

İsıtmalı arabalarda kullanımı tavsiye edilmez.

TAVSİYE EDİLEN KULLANIM ALANLARI

Yoğun Servis / Sık Kullanım

- Hastaneler
- Okullar
- Üniversiteler
- Kantinler / Kafeteryalar / Self-Servis
- Askeriye

Sadece Cambro European Logistics (CEL) Almanya'dan ve Cambro Özyay Türkiye'den temin edilebilir.

CEL'den yapılabilecek minimum sipariş adedi: Stok dışı ürünler 240 adet.



Yüksek Profilli Şekil

Düşük Profilli Şekil



Düşük Profilli
Tasarım Şekli

Düz Kenarlı Şekil

Doğal malzemelerden
üretilen reçineden
yapılmıştır.



GPE4002

Standart Versa Tepsisi'nden ortalama %20 daha hafiftir. Taşımayı kolay ve rahat hale getirir.

Darbelere karşı üstün koruma için sağlamlaştırılmış köşeler ve kenarlar ile yüksek performanslı polyester tepsi.

İstifleme ayakları, tepsi istiflerini sağlamca yerlerinde tutar ve uygun hava dolaşımı sağlar.



KOD	ÖLÇÜ
Versa Tepsiler – Yüksek Profilli Şekil	
VTE1418	35,5 x 45,7 cm
VTE3343	33 x 43
Versa Tepsiler – Düşük Profilli Şekil	
VTE3253	32,5 x 53
VTE3753	37 x 53
Versa Century™ Tepsiler – Düşük Profilli Tasarım Şekli	
VTE3646C	35,5 x 45,7
Versa Tepsiler – Düz Kenarlı Şekil	
GPE0540	34,4 x 46
GPE3980	37 x 53
GPE4002	32,5 x 53
GPE4004	32,5 x 53

Kutu Adedi: 12

*Taşıma bantlı bulaşık makinelerinin üzerine otomatik istifleme için güçlendirilmiş köşeler ile tasarlanmıştır.

**Malzemelerin kaymasını önleyen dokulu üst yüzey. (A72) renginde mevcut değildir.

***Kömür rengi (A72) modellerde, ürün doğru taşınmadığında çizikler meydana gelebilecektir.



Kişiselleştirme: Fiyatlandırma için Cambro temsilcinizle görüşünüz.

Tepsi Renkleri:



A21
Melba

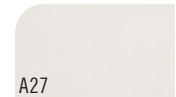

A27
Açık Gri



A72
Kömür***

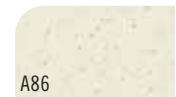

A86
Terazzo

POLYESTER VERSA TEPSİLER PLUS

ÖZELLİKLER

Malzeme	SMC – Yüksek Performanslı Cam Elyaf Destekli Polyester
Yüzey Özellikleri	Düz Yüzey
Performans	Mükemmel
İstifleme Tırnakları	Evet
Bulaşık Makinesinde Yıkabilme	Evet – Yoğun
Kimyasal Direnç	Mükemmel
Kuruma Testi	Mükemmel
Darbe Direnci	Mükemmel
Kırılma Direnci	Mükemmel
Çizilme Direnci	Mükemmel
Leke Direnci	Mükemmel
Isı Direnci	-40° ve +140° C± Arası



#Isıtmalı arabalarda kullanımı tavsiye edilmez.

TAVSİYE EDİLEN KULLANIM ALANLARI

Yoğun Servis / Sık Kullanım

- Hastaneler
- Okullar
- Üniversiteler
- Kantinler / Kafeteryalar / Self-Servis
- Askeriye

Sadece Cambro European Logistics (CEL) Almanya'dan ve Cambro Özay Türkiye'den temin edilebilir.

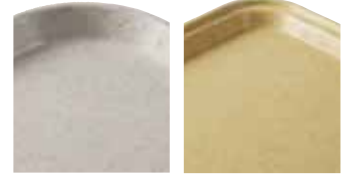

Yüksek Profilli Şekil

Düşük Profilli Şekil



Düşük Profilli Tasarım Şekli

Düz Kenarlı Şekil



GP4002

Kolay Bakım

Bulaşık makinesinde yıkanabilir - Sıkça ve gereken sıklıkta yıkayın.

İstifleme ayakları, tepsi istiflerini sağlamca yerlerinde tutar ve uygun hava dolaşımı sağlar.

Uzun Ömürlü

Çizilmelere karşı artırılmış dayanıklılık.

Özel materyal karışımı çizilme görünürlüğünü azaltır.

Sağlamlaştırılmış köşeler ve kenarlar tepsiyi korur ve güçlendirir.



S62

S60

S61

Tuğla Kırmızısı

Siyah

Kahverengi

KOD	ÖLÇÜ
Versa Tepsiler – Yüksek Profilli Şekil	
VT1418	35,5 x 45,7 cm
VT3343	33 x 43
Versa Tepsiler – Düşük Profilli Şekil	
VT2632	32,5 x 26,5
VT3253	32,5 x 53
VT3753	37 x 53
Versa Century™ Tepsiler – Düşük Profilli Tasarım Şekli	
VT3646C	35,5 x 45,7
Versa Tepsiler – Düz Kenarlı Şekil	
GP1070	32,5 x 26,5
GP3980	37 x 53
GP4002	32,5 x 53
GP4004	32,5 x 53

Kutu Adedi: 12 CEL'den minimum sipariş miktarı: 240 parça.

ANTİBAKTERİYEL CAMGUARD® VERSA TEPSİLER

ÖZELLİKLER

Malzeme	SMC – Yüksek Performanslı Cam Elyaf Destekli Polyester
Yüzey Özellikleri	Düz Yüzey
Performans	Mükemmel
İstifleme Tırnakları	Evet
Bulaşık Makinesinde Yıkabilme	Evet – Yoğun
Kimyasal Direnç	Mükemmel
Kuruma Testi	Mükemmel
Darbe Direnci	Mükemmel
Kırılma Direnci	Mükemmel
Çizilme Direnci	Mükemmel
Leke Direnci	Mükemmel
Isı Direnci	-40° ve +140° C'ı Arası



HASAR GARANTİSİ

‡ Isıtmalı arabalarda kullanımı tavsiye edilmez.

TAVSİYE EDİLEN KULLANIM ALANLARI

Yoğun Servis / Sık Kullanım

- Hastaneler
- Okullar
- Üniversiteler
- Kantinler / Kafeteryalar / Self-Servis
- Askeriye

Sadece Cambro European Logistics (CEL) Almanya'dan ve Cambro Özyay Türkiye'den temin edilebilir.

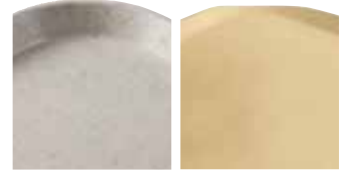

Yüksek Profilli Şekil

Düşük Profilli Tasarım Şekli



Düz Kenarlı Şekil

camguard
ANTIMICROBIAL TRAYS

Tepsiler, küf oluşumuna ve bakteriyel kokulara karşı koruma sağlamak için antimikrobiyel özellikler içerir. Bu koruma, yıkama veya aşınma ile kaybolmaz.

24 Saatlik Testte Korumasız Yüzeğe Karşı Camguard Korunmuş Yüzey

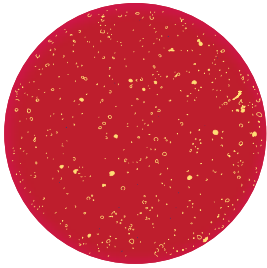

Korumasız

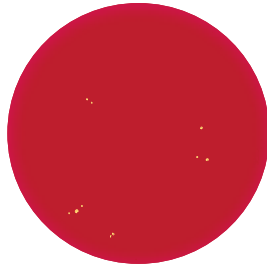

Camguard Korunmuş



Yenilikçi düşük profil ve düşük köşe tasarımı, tepsinin yer tasarrufunu ve yemek yeme esnasında tüketici rahatlığını artırır.

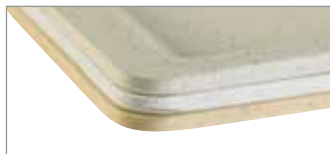

Güçlendirilmiş polyester köşeler, darbeye karşı daha kuvvetli köşe ve kenar koruması sağlar.



İstifleme ayakları, tepsi istiflerini sağlamca yerlerinde tutar ve uygun hava dolaşımı sağlar.

KOD	ÖLÇÜ
Versa Tepsiler – Kafeterya Tepsileri	
VT1418AB	35,5 x 45,7 cm
VT3343AB	33 x 43
Versa Century™ Tepsiler – Alan Tasarruflu Tepsiler	
VT3646CAB	35,5 x 45,7
VT3343CAB	32,9 x 43
Versa Tepsiler – Düz Kenarlı Şekil	
GP1070AB*	32,5 x 26,5
GP1080AB*	37 x 26,5
GP3980AB*	53 x 37
GP4002AB*	53 x 32,5

Kutu Adedi: 12

CEL'den yapılabilecek minimum sipariş adedi: Stok dışı ürünler 240 adet.

* Otomatik taşıma bantlı bulaşık makinelerine yükleme için güçlendirilmiş kenar tasarımlarına sahiptir.

Tepsi Renkleri:



A83

Granit

DÜZ VEYA KAYMAZ YÜZEYLİ POLYESTER DEKORLU VERSA TEPSİLER

ÖZELLİKLER

Malzeme	SMC – Yüksek Performanslı Cam Elyaf Destekli Polyester + Melamin Yüzey	SMC – Yüksek Performanslı Cam Elyaf Destekli Polyester + Kaymaz Yüzey
Yüzey Özellikleri	Düz Yüzey	Kaymaz Yüzey
Performans	Mükemmel	Mükemmel
İstifleme Tırnakları	Evet	Evet
Bulaşık Makinesinde Yıkabilme	Evet – Yoğun	Evet - Yoğun
Kimyasal Direnç	Mükemmel*	İyi
Kurutma Testi	Mükemmel	Mükemmel
Darbe Direnci	Mükemmel	Mükemmel
Kırılma Direnci	Mükemmel	Mükemmel
Çizilme Direnci	Mükemmel	İyi
Leke Direnci	Mükemmel	İyi
Isı Direnci	- 40° ve +90° C± arası	- 40° ve +80° C± arası



HASAR GARANTİSİ



HASAR GARANTİSİ



Düz Kenarlı Şekil

‡ Isıtmalı arabalarda kullanımı tavsiye edilmemektedir.

* Termo-Kimyasal-Dezenfeksiyon Ekipmanları kullanıyorsanız lütfen bizimle iletişime geçiniz. Uygulamalarınız için doğru tepsiyi bulmanıza yardımcı olacağız.

Kişiselleştirme: Fiyatlandırma için Cambro temsilcinizle görüşünüz.

TAVSİYE EDİLEN KULLANIM ALANLARI

Yoğun Servis / Sık Kullanım

- Hastaneler
- Okullar
- Üniversiteler
- Kantinler / Kafeteryalar / Self-Servis
- Askeriye

Sadece Cambro European Logistics (CEL) Almanya'dan ve Cambro Özyay Türkiye'den temin edilebilir.

KOD	ÖLÇÜ	KUTU ADEDİ
Düz Yüzeyle – Düz Kenar Şekli		
GP0540†	46 x 34,4 cm	12
GP3980†	53 x 37	12
GP4002†	53 x 32,5	12
GP4004	53 x 32,5	12
Kaymaz Yüzeyle** – Düz Kenar Şekli		
GP3980NS†	53 x 37	12
GP4002NS†	53 x 32,5	12
GP0540NS†	46 x 34,4	12
GP1080NS†	37 x 26,5	12

** Sadece renklerde mevcuttur: B22, B93, B99, B100.

† Taşıma bantlı bulaşık makinelerinin üzerine otomatik istifleme için güçlendirilmiş köşeler ile tasarlanmıştır.

Desenler ve Tepsi Tabanlı Renkler:

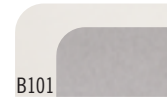

B101
Açık Gri Tepsi Üzerine
Firçalanmış Çelik



B27
Açık Gri Tepsi
Üzerine Açık Gri



B95
Açık Gri Tepsi Üzerine
Alacalı Beyaz



B93
Granit Tepsi
Üzerine Titanyum



B100
Terazzo Tepsi Üzerine
Alacalı Siyah



B22
Sahra Rengi Tepsi
Üzerine Sahra



B99
Açık Gri Tepsi Üzerine
Alacalı Siyah

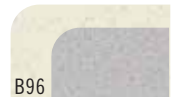

B96
Terazzo Tepsi Üzerine
Alacalı Beyaz



DÜZ YÜZEYLİ POLYESTER VERSA TEPSİLER

ÖZELLİKLER

Malzeme	SMC – Yüksek Performanslı Cam Elyaf Destekli Polyester
Yüzey Özellikleri	Düz Yüzey
Performans	Mükemmel
İstifleme Tırnakları	Evet
Bulaşık Makinesinde Yıkabilme	Evet – Yoğun
Kimyasal Direnç	Mükemmel
Kuruma Testi	Mükemmel
Darbe Direnci	Mükemmel
Kırılma Direnci	Mükemmel
Çizilme Direnci	Mükemmel
Leke Direnci	Mükemmel
Isı Direnci*	-40° ve +140° C± Arası



İsıtmalı arabalarda kullanımı tavsiye edilmez. Kişiselleştirme için 204. sayfaya bakınız. *Kişiselleştirme, Isı Direnci: 90°C.

TAVSİYE EDİLEN KULLANIM ALANLARI

Yoğun Servis / Sık Kullanım

- Hastaneler
- Okullar
- Üniversiteler
- Kantinler / Kafeteryalar / Self-Servis
- Askeriye

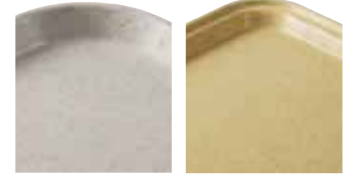

Yüksek Profilli Şekil

Düşük Profilli Şekil



Düşük Profilli Tasarım Şekli

Düz Kenarlı Şekil

Sadece Cambro European Logistics (CEL) Almanya'dan ve Cambro Özyay Türkiye'den temin edilebilir.

KOD	ÖLÇÜ	KUTU ADEDİ
Versa Tepsiler – Yüksek Profilli Şekil		
VT1216	30,5 x 41,5 cm	12
VT1418	35,5 x 45,7	12
VT1418TR – Trapezoid	35,5 x 45,7	12
VT1520	38,0 x 51,5	12
VT3343	33,0 x 43,0	12

Versa Tepsiler – Yüksek Profilli Şekil



KOD	ÖLÇÜ	KUTU ADEDİ
Versa Tepsiler – Düşük Profilli Şekil		
VT2632	32,5 x 26,5 cm	12
VT3253	32,5 x 53	12
VT3753	37 x 53	12
VT3853	37,5 x 53	12

Versa Tepsiler – Düşük Profilli Şekil



KOD	ÖLÇÜ	KUTU ADEDİ
Versa Century™ Tepsiler – Düşük Profilli Tasarım Şekli		
VT3646C	35,5 x 45,7 cm	12
VT3343C	33 x 43	12

Versa Century Tepsiler – Düşük Profilli Tasarım Şekli



Yenilikçi düşük profil ve düşük köşe dizaynı sayesinde yüzeydeki kullanım alanını arttırarak müşterilere rahat yeme imkânı sağlar.

DÜZ YÜZEYLİ POLYESTER VERSA TEPSİLER

KOD	ÖLÇÜ	KUTU ADEDİ
Versa Tepsiler – Düz Kenarlı Şekil		
GP0540*	46 x 34,4 cm	12
GP1070*	32,5 x 26,5	12
GP1080*	37 x 26,5	12
GP3074	45 x 32	12
GP3788	39 x 51	12
GP3980*	53 x 37	12
GP4002*	53 x 32,5	12
GP4004**	53 x 32,5	12
GP4701	42,5 x 32,5	12
GP4709	46 x 32,5	12
GP4856*	34,5 x 23	12

*Taşıma bantlı bulaşık makinelerinin üzerine otomatik istifleme için güçlendirilmiş köşeler ile tasarlanmıştır.

**Malzemelerin kaymasını önleyen dokulu üst yüzey. (A72) renginde mevcut değildir.

Sadece Cambro European Logistics (CEL) Almanya'dan ve Cambro Özay Türkiye'den temin edilebilir.

KOD	ÖLÇÜ	KUTU ADEDİ
Versa Tepsiler – Kafeterya Tepsileri		
GP55653	40 x 27 cm	12
GP55702	26 x 20	12
GP55703	29 x 21	12

KOD	ÖLÇÜ	KUTU ADEDİ
Versa Tepsiler – Alan Tasarruflu Tepsiler		
GP4210 – Trapezoid	48 x 34 cm	12
GP4410 – Trapezoid	32,5 x 42,5	12
GP4853	42,4 x 32,5	12



Altıgen masa
Yan yüzü:
70 cm GP4210



Kare masa
80 x 80 cm
GP4210



Oval masa
Çapı: 135 cm
GP4853



Kare masa
95 x 95 cm
GP4853

Versa Tepsiler – Düz Kenarlı Şekil



Tepsi Renkleri:

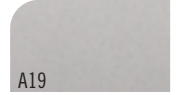

A19
Alacalı Gri*



A21
Melba



A22
Sahra



A25
Sihirli Sarı

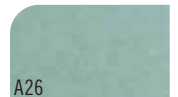

A26
Sihirli Nane

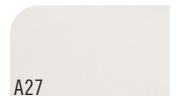

A27
Açık Gri



A33
İnci Beyazı



A36
Alacalı Mavi



A72
Kömür*

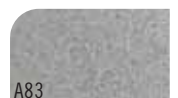

A83
Granit



A86
Terazzo

Versa Tepsiler – Kafeterya Tepsileri

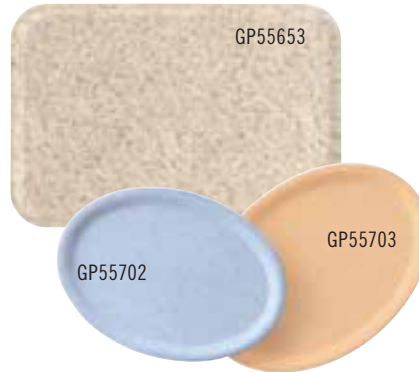

Versa Tepsiler – Alan Tasarruflu Tepsiler



Polyester Versa Tepsiler VT/GP, ısıtılmış yemeklerin servis arabalarında kullanım için önerilmez. Doğru kullanımla veya özel herhangi bir kullanım alanıyla ilgili her tür soru için lütfen Cambro Müşteri Hizmetleriyle veya Presswerk Köngen GmbH ile irtibat kurun. Cambro, ürünlerimizi en uzun süreyle kullanabilmeniz için tepsilerin doğru kullanımına ilişkin talimatları tarafınıza ileticektir.

*Alacalı Gri (A19) ve Kömür rengi (A72) modellerde, ürün doğru taşınmadığında çizikler meydana gelebilecektir.

DÜZ YÜZEYLİ POLYESTER VERSA LITE TEPSİLER

ÖZELLİKLER

Malzeme	SMC – Standard Performanslı Cam Elyaf Destekli Polyester
Yüzey Özellikleri	Düz Yüzey
Performans	Mükemmel
İstifleme Tırnakları	Evet
Bulaşık Makinesinde Yıkabilme	Evet – Normal
Kimyasal Direnç	İyi
Kuruma Testi	Mükemmel
Darbe Direnci	İyi
Kırılma Direnci	İyi
Çizilme Direnci	İyi
Leke Direnci	İyi
Isı Direnci*	- 40° ve +130° C± Arası



HASAR
GARANTİSİ

İsıtmalı arabalarda kullanımı tavsiye edilmez.
Kişiselleştirme için 204. sayfaya bakınız.
*Kişiselleştirme, Isı Direnci: 90°C.

TAVSİYE EDİLEN KULLANIM ALANLARI

Orta derece / Ekonomi Öncelikli

- Okullar
- Üniversiteler
- Kantinler / Kafeteryalar / Self-Servis
- Askeriye
- Otel Oda Servisi

Sadece Cambro European Logistics (CEL)
Almanya'dan ve Cambro Özyay Türkiye'den
temin edilebilir.



Yüksek Profilli Şekil

Düşük Profilli Şekil



Düşük Profilli
Tasarım Şekli

Düz Kenar Şekli



Düşük Profilli
Düz Kenar Şekli

KOD	ÖLÇÜ
Versa Lite Tepsiler – Düz Kenar Şekli	
GL0540†	46 x 34,4 cm
GL1070†	32,5 x 26,5
GL1080†	37 x 26,5
GL3074	45 x 32
GL3980†	53 x 37
GL4002†	53 x 32,5
GL4060	40 x 60
GL4701	42,5 x 32,5
GL4709	46 x 32,5

Kutu Adedi: 12

†Taşıma bantlı bulaşık makinelerinin üzerine otomatik istifleme için güçlendirilmiş köşeler ile tasarlanmıştır.

Versa Lite Tepsiler – Düz Kenar Şekli



GL4002

Versa Lite Tepsiler – Alan Tasarruflu Tepsiler

KOD	ÖLÇÜ
Versa Lite Tepsiler – Alan Tasarruflu Tepsiler	
GL4210 – Trapezoid	48 x 34 cm

Kutu Adedi: 12



Altıgen masa
Yan yüzü: 70 cm
GL4210



Kare masa
80 x 80 cm
GL4210



GL4210

DÜZ YÜZEYLİ POLYESTER VERSA LITE TEPSİLER

KOD	ÖLÇÜ
Versa Lite Tepsiler – Yüksek Profilli Şekil	
VL1014	27 x 35 cm
VL1216	30,5 x 41,5
VL3343	33 x 43
VL1418	35,5 x 45,7

Kutu Adedi: 12

Versa Lite Tepsiler – Yüksek Profilli Şekil



VL1418

Sadece Cambro European Logistics (CEL) Almanya'dan ve Cambro Özay Türkiye'den temin edilebilir.

KOD	ÖLÇÜ
Versa Lite Tepsiler – Düşük Profilli Düz Kenarlı Şekil	
GL220P	32,5 x 53 cm
GL210P	37 x 53

Kutu Adedi: 12

Versa Lite Tepsiler – Düşük Profilli Düz Kenarlı Şekil



GL210P

GL220P

Tepsi Renkleri:



A08
Alacalı Kum



A20
Alacalı Duman



A21
Melba



A22
Sahra



A27
Açık Gri

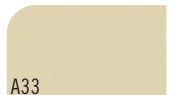

A33
İnci Beyazı



A83
Granit



A86
Terazzo

KOD	ÖLÇÜ
Versa Lite Tepsiler – Düşük Profilli Şekil	
VL2632	32,5 x 26,5 cm
VL3253	32,5 x 53
VL3753	37 x 53

Kutu Adedi: 12

Versa Lite Tepsiler – Düşük Profilli Şekil



VL3753

KOD	ÖLÇÜ
Versa Lite Century™ Tepsiler – Düşük Profilli Tasarım Şekli	
VL3646C	35,5 x 45,7 cm
VL3343C	33 x 43

Kutu Adedi: 12

Versa Lite Century Tepsiler – Düşük Profilli Tasarım Şekli



VL3646C

Yenilikçi düşük profil ve düşük köşe dizaynı sayesinde yüzeydeki kullanım alanını artırarak müşterilere rahat yeme imkânı sağlar.

CENTURY™ FUN TEPSİLER — RENKLİ TEPSİLER İLE MASANIZIN ÜSTÜNÜ CANLANDIRIN

ÖZELLİKLER

	Versa Tepsiler	Versa Lite Tepsiler
Malzeme	SMC – Yüksek Performanslı Cam Elyaf Destekli Polyester	SMC – Standard Performance Fiberglass Reinforced Polyester
Yüzey Özellikleri	Düz Yüzey	Smooth
Performans	Mükemmel	Mükemmel
İstifleme Tırnakları	Evet	Evet
Bulaşık Makinesinde Yıkabilme	Evet – Yoğun	Evet – Normal
Kimyasal Direnç	Mükemmel	İyi
Kuruma Testi	Mükemmel	Mükemmel
Darbe Direnci	Mükemmel	İyi
Kırılma Direnci	Mükemmel	İyi
Çizilme Direnci	Mükemmel	İyi
Leke Direnci	Mükemmel	İyi
Isı Direnci*	-40° ve +90° C'ı Arası	-40° ve +90° C'ı Arası

İstisnai arabalarda kullanımı tavsiye edilmez. Kişiselleştirme için 204. sayfaya bakınız.

*Kişiselleştirme, Isı Direnci: 90°C.



HASAR GARANTİSİ

HASAR GARANTİSİ



Yüksek Profilli Şekil

Düşük Profilli Tasarım Şekli

TAVSIYE EDİLEN KULLANIM ALANLARI

Yoğun Servis / Sık Kullanım

- Hastaneler
- Okullar
- Üniversiteler
- Kantinler / Kafeteryalar / Self-Servis
- Askeriye

Century Fun Tepsiler sık kullanım için yapılmıştır. Çizilmelere, lekelere, kimyasallara ve kırılmaya dayanıklı olan Century Fun tepsiler, saf beyaz tabla üzerine. Tepsi renginizi, yemek takımınız, mobilyalarınız, duvarlarınız gibi dekoratif öğelerinizle uyumlu hale getirin.



VT3646C

Güçlendirilmiş polyster köşeler, darbeye karşı daha kuvvetli köşe ve kenar koruması sağlar.

İstifleme ayakları, tepsi istiflerini sağlamca yerlerinde tutar ve uygun hava dolaşımı sağlar.

İstifleme tırnakları hızlı kuruma ve mükemmel istifleme için rahat hava sirkülasyonu sağlar.

CENTURY™ FUN TEPSİLER — RENKLİ TEPSİLER İLE MASANIZIN ÜSTÜNÜ CANLANDIRIN



Kişileştirme

İstedığınız Pantone rengi ile kişiselleştirebilme olanağı.

Minimum sipariş miktarı: 120 parça.

Lütfen, Kişileştirme bölümünde bulunan kişiselleştirme prosedürüne ve renk bulunabilirliğine göz atın.

Destek için Cambro temsilciniz ile iletişime geçin.

Sadece Cambro European Logistics (CEL)
Almanya'dan ve Cambro Özay Türkiye'den
temin edilebilir.

KOD	ÖLÇÜ	KUTU ADEĐİ
Versa Tepsiler		
VT1418	35,5 x 45,7 cm	12
VT3343C	33 x 43	12
VT3646C	35,5 x 45,7	12
Versa Lite Tepsiler		
VL1418	35,5 x 45,7	12
VL3343C	33 x 43	12
VL3646C	35,5 x 45,7	12

Beyaz üzerine
Adaçayı Yeşili Renkli
Tepsi (F01)



Beyaz üzerine
Ahududu
Rengi Tepsisi (F02)



Beyaz üzerine
Üzüm Rengi
Tepsi (F03)



Beyaz üzerine
İnci Grisi Renkli
Tepsi (F04)



New!
Camgöbeği
(F06)

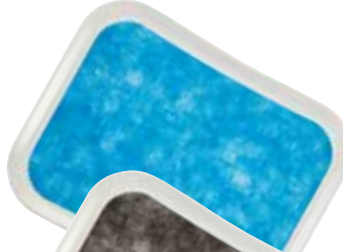

New!
Siyah
(F07)



New!
Zümrüt Yeşili
(F08)



New!
Kuş Üzümü
(F09)



New!
Somon
(F10)

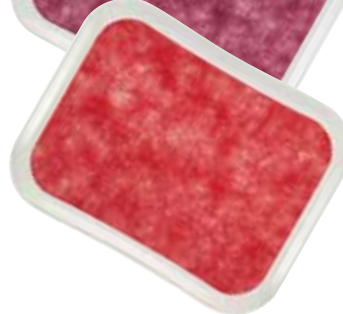

New!
Açık Meşe
(F86)



New!
Kahverengi
Meşe (F87)



New!
Koyu Meşe
(F88)



New!
Açık Zeytin
(F89)



New!
Kahverengi
Zeytin (F90)



KAYMAZ YÜZEYLİ POLYESTER VERSA LITE TEPSİLER

ÖZELLİKLER

Malzeme	SMC – Standard Performanslı Cam Elyaf Destekli Polyester
Yüzey Özellikleri	Kaymaz Yüzey
Performans	Mükemmel
İstifleme Tırnakları	Evet
Bulaşık Makinesinde Yıkabilme	Evet – Normal
Kimyasal Direnç	İyi
Kuruma Testi	Mükemmel
Darbe Direnci	İyi
Kırılma Direnci	İyi
Çizilme Direnci	İyi
Leke Direnci	İyi
Isı Direnci*	- 40° ve +80° C± Arası



HASAR
GARANTİSİ

İsıtmalı arabalarda kullanımı tavsiye edilmez.
Kişiselleştirme: Fiyatlandırma için
Cambro temsilcinizle görüşünüz.
*Kişiselleştirme, Isı Direnci: 90°C.

TAVSİYE EDİLEN KULLANIM ALANLARI

Yoğun Servis/ Ekonomik Öncelikli

- Hastaneler
- Okullar
- Üniversiteler
- Kantinler / Kafeteryalar / Self-Servis
- Askeriye
- Catering / Yolcu Gemileri
- Otel Oda Servisi

Sadece Cambro European Logistics (CEL)
Almanya'dan ve Cambro Özyay Türkiye'den
temin edilebilir.



Yüksek Profilli Şekil



Düşük Profilli
Tasarım Şekli



Düz Kenarlı Şekil



Polyester takviyeli kenarlar darbelere karşı
mükemmel köşe ve kenar koruması sağlar.



İstifleme ayakları, tepsi istiflerini sağlamca
yerlerinde tutar ve uygun hava dolaşımı sağlar.



Versa Lite Century Tepsiler, alçak kenarları ve
ergonomik köşeleri sayesinde konforlu kullanım
sağlamaktadır.



Kaymaz yüzeyli tepsiler güvenli
yemek servisi imkânı sunmaktadır.

Desenler ve Tepsi Tabanlı Renkler:



B22
Sahra Tepsisi
Üzerine Sahra



B14
Titan Tepsisi Üzerine
Kırçılı Duman



B11
İnci Beyaz Tepsisi
Üzerine Sahra

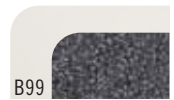

B99
Açık Gri Tepsisi Üzerine
Alacalı Siyah

KOD	ÖLÇÜ
Versa Lite Tepsiler – Yüksek Profilli Şekil	
VL1418NS	35,5 x 45,7 cm
VL3343NS	33 x 43
Versa Lite Century™ Tepsiler – Düşük Profilli Tasarım Şekli	
VL3646CNS	35,5 x 45,7
VL3343CNS	33 x 43
Versa Lite Tepsiler – Düşük Profilli Şekil	
GL3980NS*	53 x 37
GL4002NS*	53 x 32,5

Kutu Adedi: 12

*Taşıma bantlı bulaşık makinelerinin üzerine otomatik istifleme için
güçlendirilmiş köşeleri ile tasarlanmıştır.

KAYMAZ KAUÇUK YÜZEYLİ POLYESTER VERSA LITE TEPSİLER

ÖZELLİKLER

Malzeme	SMC – Standard Performanslı Cam Elyaf Destekli Polyester + Kaymaz Kauçuk
Yüzey Özellikleri	Kaymaz Kauçuk Yüzey
Performans	Mükemmel
İstifleme Tırnakları	Evet
Bulaşık Makinesinde Yıkabilme	Evet – Normal
Kimyasal Direnç	İyi
Kuruma Testi	Mükemmel
Darbe Direnci	İyi
Kırılma Direnci	İyi
Çizilme Direnci	İyi
Leke Direnci	İyi
Isı Direnci	-40° ve +100° C# arası



#Isıtmalı arabalarda kullanımı tavsiye edilmez.

TAVSİYE EDİLEN KULLANIM ALANLARI

Orta Derece / Ekonomik Öncelikli

- Banket Servisi
- Restoranlar / Kafeteryalar
- Barlar / Kulüpler / Publar
- Catering
- Pastaneler

Sadece Cambro European Logistics (CEL) Almanya'dan ve Cambro Özyay Türkiye'den temin edilebilir.

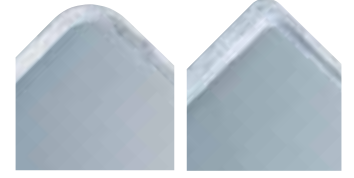

Yüksek Profilli Şekil

Düz Kenar Şekli



KOD	ÇAP/ ÖLÇÜ	KUTU ADEDİ
Versa Lite Tepsiler – Yüksek Profilli Şekli		
VL1418RNS	35,5 x 45,7 cm	12
Versa Lite Tepsiler – Düz Kenar Şekli		
GL1070RNS*	32,5 x 26,5	12
GL4002RNS*	53 x 32,5	12
GL3980RNS*	53 x 37	12
Versa Lite Tepsiler – Cafe Tepsileri		
VL2129RNS	21 x 29	12
VL3200RNS	ø 32	12
VL3600RNS	ø 36	12

*Taşıma bantlı bulaşık makinelerinin üzerine otomatik istifleme için güçlendirilmiş köşeler ile tasarlanmıştır.

Desenler ve Tepsi Tabanlı Renkler:



A87 Siyah



A83 Granit Tepsi Üzerine Gri

CAMTRAY® DÜZ YÜZEYLİ FİBERGLAS TEPSİLER

ÖZELLİKLER

Malzeme	Fiberglas Katmanlar + Polyester Reçine
Yüzey Özellikleri	Düz Yüzey
Performans	Mükemmel
Istifleme Tırnakları	Evet
Bulaşık Makinesinde Yıkanabilme	Evet – Yoğun
Kimyasal Direnç	İyi
Kuruma Testi	Mükemmel
Darbe Direnci	Mükemmel
Kırılma Direnci	Mükemmel
Çizilme Direnci	Mükemmel
Leke Direnci	Mükemmel
Isı Direnci	-10° ve +100°C# arası

†1. Grup renk ve desenleri ile 3. Grup desenleri mevcuttur.

#Isıtmalı arabalarda kullanımı tavsiye edilmez. Kişiselleştirme için 204. sayfaya bakınız.

ΔDoily desen hariç 1. Grup renk ve desenleri ile mevcuttur.

*Özel sipariş ürünleri stoklarda bulundurulmamaktadır. – İadesi yapılamaz.

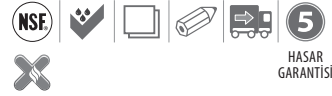

TAVSİYE EDİLEN KULLANIM ALANLARI

Yoğun Servis / Sık Kullanım Alanları

- Hastaneler
- Okullar
- Üniversiteler
- Kantinler / Kafeteryalar / Self-Servis
- Askeriye
- Otel Oda Servisi

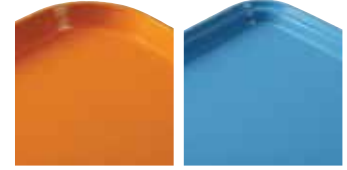

Yüksek Profilli Şekil

Düşük Profilli Şekil



KOD	ÖLÇÜ	KUTU ADEDİ
Dikdörtgen – Yüksek Profilli Şekil		
810†	20,5 x 25 cm	12
915†	22 x 38	12
926*†	22,5 x 65 x 2,5	12
1014†	27 x 35	12
1015*Δ	26 x 38	24
1116*Δ	27,5 x 40,5	24
1216†	30,5 x 41,5	12
1313†	33 x 33	12
1318*†	32 x 45 x 3	12
1418†	35,5 x 45,7	12
1520†	38 x 51,5	12
1622†	40,5 x 56	12
16225*†	42 x 57	12
1826†	45,5 x 65,5	6
Dikdörtgen – Düşük Profilli Şekil		
46†	11 x 15	12
57*†	12,5 x 18	12
2025*†	53 x 65	6



CAMTRAYS® DÜZ YÜZEYLİ FİBERGLAS TEPSİLER

ÖZELLİKLER

Malzeme	Fiberglas Katmanlar + Polyester Reçine
Yüze Özellikleri	Düz Yüze
Performans	Mükemmel
İstifleme Tırnakları	Evet
Bulaşık Makinesinde Yıkanabilme	Evet – Yoğun
Kimyasal Direnç	İyi
Kuruma Testi	Mükemmel
Darbe Direnci	Mükemmel
Kırılma Direnci	Mükemmel
Çizilme Direnci	Mükemmel
Leke Direnci	Mükemmel
Isı Direnci	-10° ve +100° C# arası

†1. Grup renk ve desenleri ile 3. Grup desenleri mevcuttur.

#Isıtmalı arabalarda kullanımı tavsiye edilmez. Kişiselleştirme için 204. sayfaya bakınız.

ΔDoily hariç 1. Grup renk ve desenleri ile mevcuttur.

*Özel sipariş ürünleri stoklarda bulundurulmamaktadır. – İadesi yapılamaz.

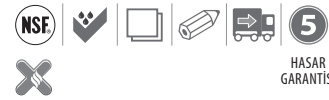

HASAR GARANTİSİ

TAVSİYE EDİLEN KULLANIM ALANLARI

Yoğun Servis / Sık Kullanım

- Hastaneler
- Okullar
- Üniversiteler
- Kantinler / Kafeteryalar / Self-Servis
- Askeriye
- Otel Oda Servisi

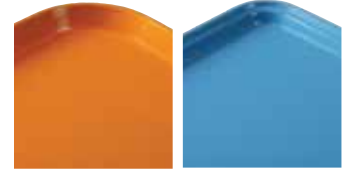

Yüksek Profilli Şekil

Düşük Profilli Şekil



KOD	ÇAP/ ÖLÇÜ	KUTU ADEDİ
Trapezoid – Yüksek Profilli Şekil		
1418TR*†	35,5 x 45,7 cm	12
1422TR*†	35,5 x 56	12
Trapezoid – Düşük Profilli Şekil		
1520TR*†	37 x 49,5	12
Oval – Düşük Profilli Şekil		
2500*Δ	49 x 61	6
2700*Δ	56 x 68,5	6
Yuvarlak – Yüksek Profilli Şekil		
900*Δ	ø 23	12
1000*Δ	ø 25,5	12
1100Δ	ø 28	12
1200*Δ	ø 30,5	12
1300*Δ	ø 33	12
1400Δ	ø 35,5	12
1600Δ	ø 40,5	12
Yuvarlak – Düşük Profilli Şekil		
1550*Δ	ø 40,5	12
1950*Δ	ø 49,5	12



CAMTRAY® DÜZ YÜZEYLİ FİBERGLAS TEPSİLER

ÖZELLİKLER

Malzeme	Fiberglas Katmanlar + Polyester Reçine
Yüzey Özellikleri	Parlak Yüzey
Performans	Mükemmel
İstifleme Tırnakları	Evet
Bulaşık Makinesinde Yıkatabilme	Evet – Yoğun
Kimyasal Direnç	İyi
Kuruma Testi	Mükemmel
Darbe Direnci	Mükemmel
Kırılma Direnci	Mükemmel
Çizilme Direnci	Mükemmel
Leke Direnci	Mükemmel
Isı Direnci	-10° ve +100° C ± arası

*Özel sipariş ürünleri stokta bulundurulmamaktadır. – Ürün iadesi yapılamaz.

❖Sadece I. Grup renklerde mevcuttur.

1418H ve 1520H sadece I. Grup renklerde mevcuttur ve üretici kusurlarına karşı 2 Yıllık orantılı garanti içerir.

Sadece, yemekle doğrudan olmayan temas için NSF Listesindedir.



İsıtmalı arabalarda kullanımı tavsiye edilmez.

Kişiselleştirme için 204. sayfaya bakınız. 1418H ve 1520H için sadece dört renkli baskı işlemi mevcuttur. Detaylar için lütfen Cam Elyafı Tepsi Kişiyeye Özel Uygulama kısmına bakınız.

TAVSİYE EDİLEN KULLANIM ALANLARI

Yoğun Servis / Sık Kullanım

- Hastaneler
- Okullar
- Üniversiteler
- Kantinler / Kafeteryalar / Self-Servis
- Askeriye
- Otel Oda Servisi

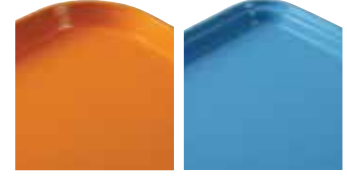

Yüksek Profilli Şekil

Düşük Profilli Şekil



1418H



KOD	ÖLÇÜ	KUTU ADEDİ
Metrik Dikdörtgen – Yüksek Profilli Şekil		
1313	33 x 33 cm	12
3242	31,9 x 41,9	12
3853*	37,5 x 53	12
Metrik Dikdörtgen – Düşük Profilli Şekil		
2632*	26,5 x 32,5	12
3046*	30 x 46	12
3253*	32,5 x 53	12
3343	33 x 43	12
3753*	37 x 53	12
Kulplu Camtrays®		
1418H*❖	35,5 x 45,7	12
1520H*❖	38 x 51,5	12

CAMTRAY® I. GRUP RENKLERİ

Renkler alfabetik sıra ile listelenmiştir. Sonraki sayfalarda sayısal sıralamaya bakınız.



123
Amazon Mavisi



101
Antik Parşömen



513
Defne Yaprığı Kahverengisi



110
Siyah



409
Pembe

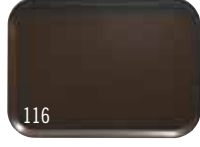

116
Brezilya Kahvesi

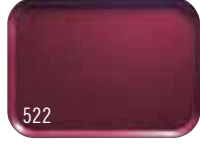

522
Şarap Bordosu



521
Cambro Kırmızısı

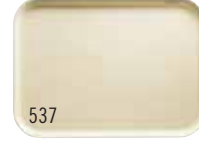

537
Süs Taşı Sarısı



505
Kiraz Kırmızısı



220
Narenciye Turuncusu



538
Kireç Beyazı



117
Koyu Şeftali



104
Çöl Sarısı



514
Altın Toprak Rengi



221
Kan Kırmızısı



551
Üzüm Moru



105
Ufuk Mavisi



429
Limon Yeşili

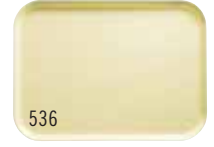

536
Limon Rengi Şifon



106
Açık Şeftali



113
Yeşil Limon Kabuğu Rengi



504
Hardal



428
Zeytin Yeşili



222
Portakal Rengi



107
İnci Grisi



410
Frambuaz Kreması Rengi



501
Pas Rengi



518
Nar Bülbülü Yumurta Mavisi



119
Sherwood Yeşili



510
Sinyal Kırmızısı



177
Gökyüzü Mavisi



401
Kayrak Taşı Mavisi



508
Süet Kahve



199
Kahverengimsi Gri



414
Petrol Yeşili



171
Toskana Altını

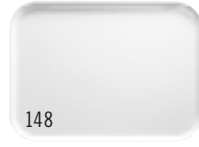

148
Beyaz

Katalog baskı işleminden dolayı gösterilen renkler ve desenler kesin olmayabilir.
Renk kartelası için Cambro veya bir Cambro temsilcisi ile temas kurunuz

CAMTRAY® I. GRUP DESENLERİ

Galaxy

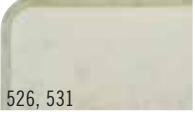

526, 531
Antik Parşömen
(526 Gold), (531 Silver)

Swirl



270
Siyah & Altın



277
Gri

Doily



241
Antik Parşömen

Abstract



214
Bronz

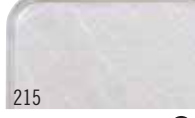

215
Gri

NR Tepsiler iade edilemez.



CAMTRAY III. GRUP – AHŞAP

Ahşap



308
Burma Tik



304
Kır Meşesi



301
Koyu Örgü Sepet



309
Java Tik

Linen

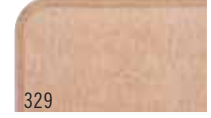

329
Karamel



302
Açık Örgü Sepet



303
Açık Kasap Tahtası



307
Açık Karaağaç



204
Hint Kamışı

NR Tepsiler iade edilemez.

CAMTRAY I. GRUP RENKLERİ – RENK KODUNA GÖRE SAYISAL SİRALAMA

Antik Parşömen (101),
Çöl Sarısı (104), Ufuk Mavisi (105),
Açık Şeftali (106), İnci Grisi (107),
Siyah (110),
Yeşil Limon Kabuğu Rengi (113),
Brezilya Kahvesi (116),
Koyu Şeftali (117),
Sherwood Yeşili (119),

Amazon Mavisi (123), Beyaz (148),
Toskana Altını (171),
Gökyüzü Mavisi (177),
Kahverengimsi Gri (199),
Narenciye Turuncusu (220),
Kan Kırmızısı (221),
Portakal Rengi (222),
Kayrak Taşı Mavisi (401),

Pembe (409),
Frambuaz Kreması Rengi (410),
Petrol Yeşili (414), Zeytin Yeşili (428),
Limon Yeşili (429), Pas Rengi (501),
Hardal (504), Kiraz Kırmızı (505),
Süet Kahve (508),
Sinyal Kırmızısı (510),
Defne Yaprığı Kahverengisi (513),

Altın Toprak Rengi (514),
Nar Bülbülü Yumurta Mavisi (518),
Cambro Kırmızısı (521),
Şarap Bordo (522),
Limon Rengi Şifon (536),
Süs Taşı Sarısı (537),
Kireç Beyazı (538), Üzüm Moru (551).

Katalog baskı işleminden dolayı gösterilen renkler ve desenler kesin olmayabilir.
Renk kartelası için Cambro veya bir Cambro temsilcisi ile temas kurunuz.

KAYMAZ VERSA CAMTRAY® TEPSİLER

- Kaymaz Camtray tepsilere yemek servislerinde daha sağlam bir tutuş sağlar.
- İstifleme ayakları, tepsi istiflerini sağlamca yerlerinde tutar ve uygun hava dolaşımı sağlar.
- Sıcaklık direnci aralığı -40° ila 80° C'dir.‡
- Kavisli kulplar güvenli ve zarif yemek servisine olanak sağlar.

Renkleri: Siyah ile Alacalı Siyah (382), İnci Grisi ile Titan (381), Fildişi ile Büyük Sahra (380).

Kulplu Kaymaz Versa Camtrays D 683,191 S sayılı ABD Patenti kapsamındadır.



HASAR GARANTİSİ

Kişiselleştirme: Fiyatlandırma için Cambro temsilcinizle görüşünüz.

‡Isıtmalı arabalarda kullanımı tavsiye edilmez.



Yüksek Profilli Şekil

Düz Kenarlı Şekil

1418VCH



1418VC

Siyah ile Alacalı Siyah (382)

İnci Grisi ile Titan (381)

Fildişi ile Büyük Sahra (380)

KOD	ÖLÇÜ	KUTU ADEDİ
Kaymaz Versa Camtray		
1418VC	35,5 x 45,7 cm	12
1520VC	38 x 51	12
Kulplu kaymaz Versa Camtrays		
1418VCH	35,5 x 45,7	12
1520VCRST	38 x 51	12

DIYET TEPSİLER

ÖZELLİKLER

Malzeme	Fiberglas Katmanlar + Polyester Reçine
Yüzey Özellikleri	Düz Yüzey
Performans	Mükemmel
İstifleme Tırnakları	Evet
Bulaşık Makinesinde Yıkabilme	Evet – Yoğun
Kimyasal Direnç	İyi
Kuruma Testi	Mükemmel
Darbe Direnci	Mükemmel
Kırılma Direnci	İyi
Çizilme Direnci	İyi
Leke Direnci	Mükemmel
Isı Direnci	-10° ve +100° C± arası

‡Isıtmalı arabalarda kullanımı tavsiye edilmez.

CAMLITE® TEPSİLER

ÖZELLİKLER

Malzeme	Fiberglas Katmanlar + Polyester Reçine
Yüzey Özellikleri	Düz Yüzey
Performans	Mükemmel
İstifleme Tırnakları	Evet
Bulaşık Makinesinde Yıkabilme	Evet – Yoğun
Kimyasal Direnç	İyi
Kuruma Testi	Mükemmel
Darbe Direnci	Mükemmel
Kırılma Direnci	İyi
Çizilme Direnci	İyi
Leke Direnci	Mükemmel
Isı Direnci	-10° ve +100° C± arası

‡Isıtmalı arabalarda kullanımı tavsiye edilmez.

TAVSİYE EDİLEN KULLANIM ALANLARI

Yoğun Servis / Sık Kullanım
– Hastaneler
– Okullar
– Üniversiteler
– Kantinler / Kafeteryalar / Self-Servis
– Askeriye
– Otel Oda Servisi

1. Grup renk ve desenleri ile 3. Grup desenleri mevcuttur.

*Özel sipariş ürünleri stokta bulundurulmamaktadır – Ürün iadesi yapılamaz.



HASAR GARANTİSİ

TAVSİYE EDİLEN KULLANIM ALANLARI

Yoğun Servis / Sık Kullanım
– Hastaneler
– Okullar
– Üniversiteler
– Kantinler / Kafeteryalar / Self-Servis
– Askeriye
– Otel Oda Servisi

Renkler: Kırmızı (163), Sarı (145), Yeşil (162), Mavi (142), Bronz (161), Çelik Beyazı (676), Çelik Kırmızısı (675), Çelik Mavis (674), Siyah (110).

Özel renk siparişleri için minimum sipariş adedi 12 düzinedir.



HASAR GARANTİSİ



Düşük Profilli Şekil



Yüksek Profilli Şekil

Düşük Profilli Şekil

KOD	ÖLÇÜ	KUTU ADEDİ
Diyet Tepsiler – Düşük Profilli Şekil		
1216D*	30,5 x 41,5 cm	12
1219D*	30,5 x 48,3	12
1220D*	30,5 x 51	12
1222D*	30,5 x 56	12
1418D*	35,5 x 45,7	12
1520D*	38 x 51,3	12

KOD	ÖLÇÜ	KUTU ADEDİ
Dikdörtgen Camlite Tepsiler – Yüksek Profilli Şekil		
1014CL	27 x 35 cm	12
1216CL	30,5 x 41,5	12
1418CL	35,5 x 45,7	12
1520CL	38 x 51,5	12
1826CL	45,5 x 65,5	12
Dikdörtgen Camlite Tepsiler – Düşük Profilli Şekil		
3253CL	32,5 x 53	12

CAMWEAR® TEPSİLER

ÖZELLİKLER

Malzeme	Camwear
Yüze Özellikleri	Dokulu
Performans	Mükemmel
İstifleme Tırnakları	Evet
Bulaşık Makinesinde Yıkanabilme	Evet – Yoğun
Kimyasal Direnç	İyi
Kuruma Testi	Mükemmel
Darbe Direnci	Mükemmel
Kırılma Direnci	Mükemmel
Çizilme Direnci	Çok İyi
Leke Direnci	Çok İyi
Isı Direnci	-40° ve +99° C° arası



HASAR
GARANTİSİ

#Isıtmalı arabalarda kullanılması tavsiye edilmez.

TAVSİYE EDİLEN KULLANIM ALANLARI

Orta Derece Servis / Ekonomik Öncelikli

- Okullar
- Üniversiteler
- Kantinler / Kafeteryalar / Self- Servis
- Askeriye
- Hızlı Servis Restoranları
- Yemek Alanları / Büfeler

Renkler: Mavi (168), Krem (133), Siyah (110), Tütsü Metal (485), Koyu Kızılıcık (488).

Sadece, yemekle doğrudan olmayan temas için NSF Listesindedir.

CAMWEAR KAYMAZ YÜZEYLİ TEPSİLER

ÖZELLİKLER

Malzeme	Camwear
Yüze Özellikleri	Kaymaz Yüze
Performans	Mükemmel
İstifleme Tırnakları	Evet
Bulaşık Makinesinde Yıkanabilme	Evet – Yoğun
Kimyasal Direnç	İyi
Kuruma Testi	Mükemmel
Darbe Direnci	Mükemmel
Kırılma Direnci	Mükemmel
Çizilme Direnci	İyi
Leke Direnci	İyi
Isı Direnci	-40° ve +82° C° arası



HASAR
GARANTİSİ

#Isıtmalı arabalarda kullanılması tavsiye edilmez.

TAVSİYE EDİLEN KULLANIM ALANLARI

Orta Derece Servis / Ekonomik Öncelikli

- Okullar / Üniversiteler
- Kantinler / Kafeteryalar / Self- Servis
- Askeriye
- Hızlı Servis Restoranları
- Yemek Alanları / Büfeler
- Restoranlar / Cafeler
- Bar
- Otel Oda Servisi
- Hastaneler

Renkler: Siyah (110), Tütsü Metal (485), Koyu Kızılıcık (488).

Sadece, yemekle doğrudan olmayan temas için NSF Listesindedir.



KOD	ÖLÇÜ	KUTU ADEDİ
Dikdörtgen – Yüksek Profilli Şekil		
1418CW	35,5 x 45,7 cm	12
1520CW	38 x 51	12
Tutma Yerleri ile Dikdörtgen – Yüksek Profilli Şekil		
1418CWH new!	35,5 x 45,7	12
1520CWH new!	38 x 51	12
Trapezoid – Yüksek Profilli Şekil		
1418TRCW	35,5 x 45,7	12



KOD	ÖLÇÜ	KUTU ADEDİ
Dikdörtgen – Yüksek Profilli Şekil		
1418CWNS	35,5 x 45,7 cm	12
1520CWNS	38 x 51	12
Dikdörtgen, tutma kolları – Yüksek Profilli Şekil		
1418CWNSH new!	35,5 x 45,7	12
1520CWNSH new!	38 x 51	12

CAMTREAD® KAYMAZ KAUÇUK YÜZEYLİ CAM ELYAF TEPSİLER

ÖZELLİKLER

Malzeme	Fiberglas Katmanlar + Polyester Reçine + Kenardan Kenara Kaymaz Kauçuk Yüzey
Yüzey Özellikleri	Kaymaz Kauçuk Yüzey
Performans	Mükemmel
İstifleme Tırnakları	Evet
Bulaşık Makinesinde Yıkabilme	Evet – Yoğun
Kimyasal Direnç	İyi
Kuruma Testi	Mükemmel
Darbe Direnci	Mükemmel
Kırılma Direnci	İyi
Çizilme Direnci	Mükemmel
Leke Direnci	İyi
Isı Direnci	-10° ve +100° C'ı arası

Camtread Standart Tepsi renkleri dışındaki siparişler, özel fiyatlandırma ile sunulmaktadır.

*Özel sipariş ürünleri stokta bulundurulmamaktadır. – Ürün iadesi yapılamaz.

Isıtmalı arabalarda kullanılmak için değildir.

Kişi Özel Uygulama boyut ve detayları için 205. sayfaya bakınız.



HASAR
GARANTİSİ

TAVSİYE EDİLEN KULLANIM ALANLARI

Yoğun Servis / Sık Kullanım

- Banket Servis
- Restoranlar / Kafeteryalar
- Barlar / Kulüpler / Publar
- Catering
- Pastaneler



Yüksek Profilli Şekil

Düşük Profilli Şekil



Düşük Profilli Şekil Oval



Tepsi Renkleri:

110

Siyah Saten

138

Kahverengi

KOD	ÇAP/ ÖLÇÜ	KUTU ADEĐİ
Yuvarlak – Yüksek Profilli Şekil		
900CT*	ø 23 cm	12
1100CT	ø 28	12
1400CT	ø 35,5	12
1600CT	ø 40,5	12
1800CT	ø 45	6
Yuvarlak – Düşük Profilli Şekil		
1550CT*	ø 40,5	12
1950CT*	ø 49,5	12
Oval – Düşük Profilli Şekil		
2500CT	49 x 59	6
2700CT	56 x 68,5	6
2900CT	73,5 x 60	6
Dikdörtgen – Yüksek Profilli Şekil		
1014CT*	27 x 35	12
1216CT	30,5 x 41,5	12
1418CT	35,5 x 45,7	12
1520CT*	38 x 51,5	12
1622CT*	40,5 x 56	12
1826CT	45 x 65	6
Dikdörtgen – Düşük Profilli Şekil		
3253CT	32,5 x 53	12

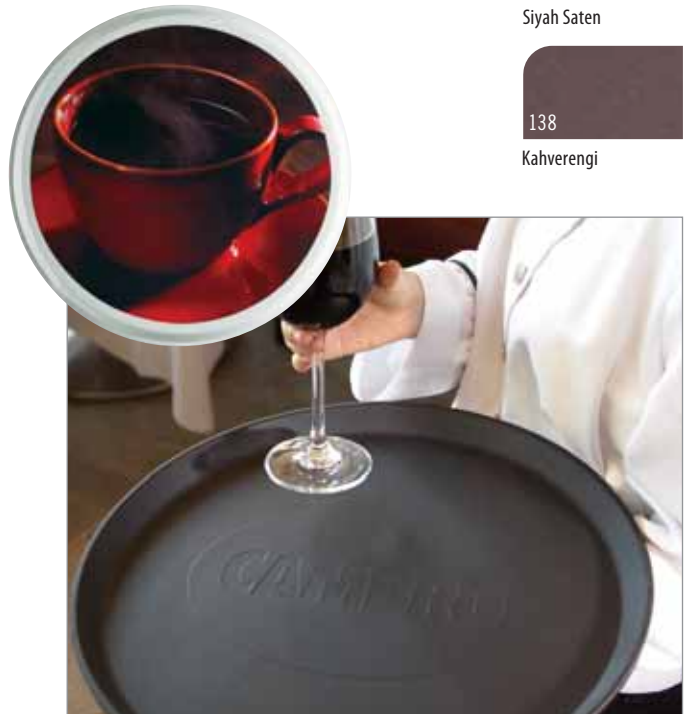

TREADLITE™ TEPSİLER

ÖZELLİKLER

Malzeme	Fiberglas Katmanlar + Polyester Reçine + Kaymaz Kauçuk Yüzey
Yüzey Özellikleri	Kaymaz Kauçuk Yüzey
Performans	İyi
İstifleme Tırnakları	Evet
Bulaşık Makinesinde Yıkabilme	Evet – Yoğun
Kimyasal Direnç	İyi
Kuruma Testi	İyi
Darbe Direnci	İyi
Kırılma Direnci	İyi
Çizilme Direnci	İyi
Leke Direnci	İyi
Isı Direnci	-10° ve +80° C° arası



#Isıtmalı arabalarda kullanılması tavsiye edilmez.

TAVSİYE EDİLEN KULLANIM ALANLARI

Orta Derece Servis / Ekonomik Öncelikli
– Bar
– Restoranlar / Kafeteryalar
– Barlar / Kulüpler / Publar

POLYTREAD® TEPSİLER

ÖZELLİKLER

Malzeme	Polipropilen + Kaymaz Kauçuk Yüzey
Yüzey Özellikleri	Kaymaz Kauçuk Yüzey
Performans	İyi
İstifleme Tırnakları	Evet
Bulaşık Makinesinde Yıkabilme	Evet – Minimal
Kimyasal Direnç	İyi
Kuruma Testi	İyi
Darbe Direnci	İyi
Kırılma Direnci	İyi
Çizilme Direnci	İyi
Leke Direnci	İyi
Isı Direnci	-10° ve +80° C° arası



#Isıtmalı arabalarda kullanılması tavsiye edilmez.

TAVSİYE EDİLEN KULLANIM ALANLARI

Orta Derece Servis / Ekonomik Öncelikli
– Bar
– Restoranlar / Kafeteryalar
– Barlar / Kulüpler / Publar



Tepsi Renkleri:

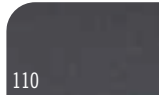

110

Siyah Saten



138

Kahverengi



KOD	ÇAP	KUTU ADEDİ
Yuvarlak – Yüksek Profilli Şekil		
1400TL	ø 35,5 cm	12
1600TL	ø 40,5	12



Tepsi Renkleri:



110

Siyah



167

Kahverengi

KOD	ÇAP / ÖLÇÜ	KUTU ADEDİ
Yuvarlak – Yüksek Profilli Şekil		
PT1100	ø 28 cm	12
PT1400	ø 35,5	12
PT1600	ø 40,5	12
Dikdörtgen – Yüksek Profilli Şekil		
PT1014	27 x 34,5	24
PT1216	30 x 41,5	24
PT1418	36 x 46	12

EPICTREAD™ TEPSİLER

ÖZELLİKLER

Malzeme	Fiberglas Tabakalar + Kaymaz, Su İtici Yüzey
Yüzey Özellikleri	Kaymaz Yüzey
Performans	İyi
İstifleme Tırnakları	Evet
Bulaşık Makinesinde Yıkabilme	Evet – Minimal
Kimyasal Direnç	İyi
Kuruma Testi	İyi
Darbe Direnci	İyi
Kırılma Direnci	İyi
Çizilme Direnci	İyi
Leke Direnci	İyi
Isı Direnci	-10° ve +90° C° arası

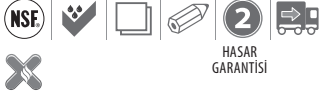

İsıtmalı arabalarda kullanımı tavsiye edilmez.

TAVSİYE EDİLEN KULLANIM ALANLARI

Hafif Kullanım / Stile önem verilen, sınırlı yıkama gerektiren alanlar

- Banket Servis
- Restoranlar / Kafeteryalar
- Barlar / Kulüpler / Publar
- Catering
- Pastaneler

Siyah
(110)

Beyaz
(148)

İspanyol
Mavisi
(503)

Koyu
Burgundy
Şarabı
(207)

Koyu Yeşil
(206)

Cambro
Kırmızısı
(521)



New!



KOD	ÇAP	KUTU ADEDİ
1400ET	ø 39 cm	12
1600ET	ø 43,7	12

KAYMAZ YÜZEYLİ MAUN AHŞAP TEPSİLER

ÖZELLİKLER

Malzeme	Maun Ahşap Kaplama
Yüzey Özellikleri	Kaymaz Yüzey
Performans	İyi
İstifleme Tırnakları	Hayır
Bulaşık Makinesinde Yıkabilme	Evet – Minimal
Kimyasal Direnç	İyi
Kuruma Testi	İyi
Darbe Direnci	İyi
Kırılma Direnci	İyi
Çizilme Direnci </td <td>İyi</td>	İyi
Leke Direnci	İyi
Isı Direnci	-10° ve +100° C° arası



İsıtmalı arabalarda kullanımı tavsiye edilmez.

TAVSİYE EDİLEN KULLANIM ALANLARI

Hafif Kullanım / Stile önem verilen, sınırlı yıkama gerektiren alanlar

- Banket Servis
- Restoranlar / Kafeteryalar
- Barlar / Kulüpler / Publar
- Catering
- Pastaneler

Sadece Cambro European Logistics (CEL) Almanya'dan ve Cambro Özay Türkiye'den temin edilebilir.



Maun
(W02)

KOD	ÇAP/ ÖLÇÜ	KUTU ADEDİ
Dikdörtgen		
MW3245	32 x 45 cm	12
MW3858	37,5 x 57,5	12
MW3646	36 x 46	12
Oval		
MW2129	21 x 29	12
Yuvarlak Bira Tepsileri		
MW3200	ø 32	12
MW3600	ø 36	12
MW4200	ø 42	12

PARLAK YÜZEYLİ KAYIN AHŞAP TEPSİLER

ÖZELLİKLER

Malzeme	Kayın Ahşap Kaplama
Yüzey Özellikleri	Parlak Yüzey
Performans	İyi
İstifleme Tırnakları	Hayır
Bulaşık Makinesinde Yıkabilme	Evet – Normal
Kimyasal Direnç	İyi
Kuruma Testi	İyi
Darbe Direnci	İyi
Kırılma Direnci	İyi
Çizilme Direnci	İyi
Leke Direnci	İyi
Isı Direnci	-10° ve +100° C° arası



İsıtmalı arabalarda kullanımı tavsiye edilmez.

TAVSİYE EDİLEN KULLANIM ALANLARI

Hafif Kullanım / Stile önem verilen, sınırlı yıkama gerektiren alanlar

- Banket Servis
- Restoranlar / Kafeteryalar
- Catering



Tepsi Rengi:



KOD	ÇAP / ÖLÇÜ	KUTU ADEDİ
Dikdörtgen – 60 Serisi		
PH556010	45 x 32 cm	12
PH556020	58 x 38	12
PH556030	63 x 40	12
PH556040	70 x 45	12
PH556050	75 x 48	12
Dikdörtgen – 65 Serisi		
PH556510	27 x 20	12
PH556520	33 x 23	12
Oval		
PH557010	23 x 16	24
PH557020	26 x 20	24
PH557030	29 x 21	24
PH557040	33 x 24	24
Yuvarlak Bira Tepsileri		
PH558510	ø 32	12
PH558520	ø 36	12
PH558530	ø 42	12

KAYMAZ YÜZEYLİ KAYIN AHŞAP TEPSİLER

ÖZELLİKLER

Malzeme	Kayın Ahşap Kaplama
Yüzey Özellikleri	Kaymaz Yüzey
Performans	İyi
İstifleme Tırnakları	Hayır
Bulaşık Makinesinde Yıkabilme	Evet – Minimal
Kimyasal Direnç	İyi
Kuruma Testi	İyi
Darbe Direnci	İyi
Kırılma Direnci	İyi
Çizilme Direnci	İyi
Leke Direnci	İyi
Isı Direnci	-10° ve +100° C° arası



İsıtmalı arabalarda kullanımı tavsiye edilmez.

TAVSİYE EDİLEN KULLANIM ALANLARI

Hafif Kullanım / Stile önem verilen, sınırlı yıkama gerektiren alanlar

- Banket Servis
- Restoranlar / Kafeteryalar
- Barlar / Kulüpler / Publar
- Catering
- Pastaneler

Sadece Cambro European Logistics (CEL) Almanya'dan ve Cambro Özyay Türkiye'den temin edilebilir.



Tepsi Rengi:



KOD	ÇAP / ÖLÇÜ	KUTU ADEDİ
Dikdörtgen – 60 Serisi		
PH556016	45 x 32 cm	12
PH556026	58 x 38	12
PH556036	63 x 40	12
PH556046	70 x 45	12
PH556056	75 x 48	12
Dikdörtgen – 65 Serisi		
PH556516	27 x 20	12
PH556526	33 x 23	12
Oval		
PH557016	23 x 16	24
PH557026	26 x 20	24
PH557036	29 x 21	24
PH557046	33 x 24	24
Yuvarlak Bira Tepsileri		
PH558516	ø 32	12
PH558526	ø 36	12
PH558536	ø 42	12

CORFU — KAYMAZ KAUÇUK YÜZEYLİ LAMİNE TEPŞİLER

ÖZELLİKLER

Malzeme	Lamine + Kaymaz Kauçuk Yüzy
Yüzy Özellikleri	Kaymaz Kauçuk Yüzy
Performans	Mükemmel
İstifleme Tırnakları	Hayır
Bulaşık Makinesinde Yıkabilme	Evet – Normal
Kimyasal Direnç	Mükemmel
Kuruma Testi	İyi
Darbe Direnci	İyi
Kırılma Direnci	İyi
Çizilme Direnci	İyi
Leke Direnci	İyi
Isı Direnci	-10° ve +100° C± arası



Kişiselleştirme için 205. sayfaya bakınız.

HASAR GARANTİSİ

İsıtmalı arabalarda kullanımı tavsiye edilmez.
Not: Tüm lamine tepşiler istiflenmeden önce kurulanmalıdır.

TAVSİYE EDİLEN KULLANIM ALANLARI

Normal Kullanım / Stile önem verilen, sınırlı yıkama gerektiren alanlar

- Kantinler / Kafeteryalar / Self-Servis
- Banket Servis
- Restoranlar / Kafeteryalar
- Barlar / Kulüpler / Publar
- Catering

Sadece Cambro European Logistics (CEL) Almanya'dan ve Cambro Özyay Türkiye'den temin edilebilir.



KOD	ÇAP/ ÖLÇÜ	KUTU ADEDİ
Dikdörtgen		
C02632	26,5 x 32,5 cm	12
C03253	32,5 x 53	12
C03343	33 x 43	12
C03646	36 x 46	12
C03753	37 x 53	12
Yuvarlak		
C03200	ø 32	12
C03800	ø 38	12
C04300	ø 43	12

Tepsi Renkleri:



MYKONOS – KAYMAZ YÜZEYLİ LAMİNE TEPŞİLER

ÖZELLİKLER

Malzeme	Lamine + Kaymaz Yüze
Yüze Özellikleri	Kaymaz Yüze
Performans	İyi
İstifleme Tırnakları	Hayır
Bulaşık Makinesinde Yıkabilme	Evet – Minimal
Kimyasal Direnç	İyi
Kuruma Testi	İyi
Darbe Direnci	İyi
Kırılma Direnci	İyi
Çizilme Direnci	İyi
Leke Direnci	İyi*
Isı Direnci	-10° ve +100° C° arası



HASAR
GARANTİSİ

Kişiselleştirme için 205. sayfaya bakınız.

İsıtmalı arabalarda kullanımı tavsiye edilmez.
Not: Tüm lamine tepşiler istiflenmeden önce kurulanmalıdır.

*Birch (E75) renginin leke direnci sınırlıdır.

TAVSİYE EDİLEN KULLANIM ALANLARI

Orta Derece Servis / Stile önem verilen, sınırlı yıkama gerektiren alanlar

- Banket Serviss
- Restoranlar / Kafeteryalar
- Barlar / Kulüpler / Publar
- Catering

Sadece Cambro European Logistics (CEL) Almanya'dan ve Cambro Özay Türkiye'den temin edilebilir.



Tepsi Renkleri:



E73
Maun



E75
*Birch



E76
Ceviz



E77
Tik



E79
Siyah



E82
Granit

KOD	ÇAP/ ÖLÇÜ	KUTU ADEĐİ
Dikdörtgen		
MY2632	26,5 x 32,5 cm	24
MY2738	27 x 38	24
MY3244	32 x 44	24
MY3253	32,5 x 53	24
MY3343	33 x 43	24
MY3446	34 x 46	24
MY3646	36 x 46	24
MY3753	37 x 53	24
MY3952	39 x 52	24
MY4361	43 x 61	12
Oval		
MY2026	20 x 26,5	24
MY2129	21 x 29	24
Yuvarlak		
MY3200	ø 32	24
MY3800	ø 38	24
MY4300	ø 43	24

CAPRI – PARLAK YÜZEYLİ LAMİNE TEPSİLER

ÖZELLİKLER

Malzeme	Lamine
Yüzey Özellikleri	Parlak Yüzey
Performans	İyi
İstifleme Tırnakları	Hayır
Bulaşık Makinesinde Yıkatabilme	Evet – Normal
Kimyasal Direnç	Mükemmel
Kuruma Testi	İyi
Darbe Direnci	İyi
Kırılma Direnci	İyi
Çizilme Direnci	İyi
Leke Direnci	Mükemmel
Isı Direnci	-10° ve +100° C± arası



Kişiselleştirme için
205. sayfaya bakınız.

İsıtılmı arabalarda kullanımı tavsiye edilmez.
Not: Tüm lamine tepsilere istiflenmeden önce kurulanmalıdır.

TAVSİYE EDİLEN KULLANIM ALANLARI

- Orta Derece Servis / Ekonomik Öncelikli
- Kantinler / Kafeteryalar / Self-Servis
 - Otel Oda Servisi
 - Restoranlar / Kafeteryalar
 - Barlar / Kulüpler / Publar
 - Catering
 - Pastaneler

Sadece Cambro European Logistics (CEL)
Almanya'dan ve Cambro Özyay Türkiye'den
temin edilebilir.

KOD	DIŞ ÖLÇÜLER	İÇ ÖLÇÜLER
Kulplu Dikdörtgen CA4064H	40 x 64 cm	35,6 x 53,3 cm

Kutu Adedi: 12

Capri – Kulplu Dikdörtgen



Gümüş
(E85)

Venge
(E84)

Ceviz
(E76)



CAPRI – PARLAK YÜZEYLİ LAMİNE TEPSİLER

Capri – Yuvarlak



Tepsi Deseni:
Teşekkürler Tepsisi (E01). Sadece CA1300' de mevcuttur.

Capri – Trapez ve Oval



Sadece Cambro European Logistics (CEL) Almanya'dan ve Cambro Özay Türkiye'den temin edilebilir.

Capri – Dikdörtgen



New!



KOD	ÖLÇÜ	KUTU ADEDİ
Dikdörtgen		
CA2028	20 x 28 cm	24
CA2632	26,5 x 32,5	24
CA2738	27 x 38	24
CA2836	28 x 36	24
CA3244	32 x 44	24
CA3253	32,5 x 53	24
CA3343	33 x 43	24
CA3446	34 x 46	24
CA3646	36 x 46	24
CA3748	37 x 48	24
CA3753	37 x 53	24
CA3952	39 x 52	24
CA4361	43 x 61	12
Yuvarlak		
CA1300	ø 13	24
CA3200	ø 32	24
CA3800	ø 38	24
CA4300	ø 43	24
Trapez		
CA3247TR	32 x 47	24
Oval		
CA1623	16 x 23	24
CA2026	20 x 26,5	24
CA2129	21 x 29	24

Tepsi Renkleri:

New! E86 Açık Meşe	E73 Maun	E79 Siyah
New! E87 Kahverengi Meşe	E75 Birch	E80 Bej
New! E88 Koyu Meşe	E76 Ceviz	E81 Gri
New! E89 Açık Zeytin	E77 Tik	E82 Granit
New! E90 Kahverengi Zeytin	E78 Beyaz	

MADEIRA — AHŞAP DESENLİ MAT YÜZEYLİ LAMİNE TEPSİLER

ÖZELLİKLER

Malzeme	Lamine
Yüzey Özellikleri	Mat – Üst ve Alt
Performans	İyi
İstifleme Tırnakları	Hayır
Bulaşık Makinesinde Yıkabilme	Evet – Normal
Kimyasal Direnç	Mükemmel
Kuruma Testi	İyi
Darbe Direnci	İyi
Kırılma Direnci	İyi
Çizilme Direnci	İyi
Leke Direnci	Mükemmel
Isı Direnci	-10° ve +100° C° arası



Kişiselleştirme için 205. sayfaya bakınız.

HASAR GARANTİSİ

İsıtmalı arabalarda kullanılması tavsiye edilmez. Not: Tüm lamine tepsilere istiflemeden önce kurulanmalıdır.

TAVSİYE EDİLEN KULLANIM ALANLARI

Orta Derece Servis / Ekonomik Öncelikli

- Kantinler / Kafeteryalar / Self-Servis
- Otel Oda Servisi
- Restoranlar / Kafeteryalar
- Barlar / Kulüpler / Publar

Sadece Cambro European Logistics (CEL) Almanya'dan ve Cambro Özyay Türkiye'den temin edilebilir.



New!



KOD	ÇAP / ÖLÇÜ	KUTU ADEDİ
Dikdörtgen		
MA2028 New!	20 x 28 cm	24
MA2435	24 x 35	24
MA3343	33 x 43	24
MA3646	36 x 46	24
MA3753	37 x 53	24
MA4361	43 x 61	12
Kulplu Dikdörtgen		
MA3142H	31 x 42	24
Trapezoid		
MA3652TR	36 x 52	24
Yuvarlak		
MA3200	ø 32	24
MA3800	ø 38	24
MA4300	ø 43	24



Tepsi Renkleri:

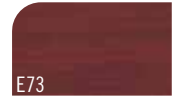

E73
Maun

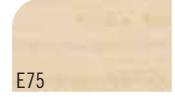

E75
Birc



E76
Ceviz



E77
Tik



New! E86
Açık Meşe



New! E87
Kahverengi Meşe



New! E88
Koyu Meşe



New! E89
Açık Zeytin



New! E90
Kahverengi Zeytin

FAST FOOD TEPSİLERİ

ÖZELLİKLER

Malzeme	Polipropilen
Yüzey Özellikleri	Dokulu
Performans	İyi
İstifleme Tırnakları	Evet
Bulaşık Makinesinde Yıkabilme	Evet – Minimal**
Kimyasal Direnç	Mükemmel
Kuruma Testi	İyi
Darbe Direnci	İyi
Kırılma Direnci	İyi
Çizilme Direnci	İyi
Leke Direnci	İyi
Isı Direnci	-10° ve +80°C arası

*Aşağıdaki renklerde mevcuttur:

Siyah (110), Sherwood Yeşili (119),
Turuncu (166), Kahverengi (167), Kızılçık (416).

*Kişiselleştirme yoktur. Ürün iadesi yapılamaz.



HASAR
GARANTİSİ

İsıtmalı arabalarda kullanılması
tavsiye edilmez.

**Günde bir kez olmak üzere 60 saniye süre ile
maksimum 80°C'de yıkayınız.

TAVSİYE EDİLEN KULLANIM ALANLARI

Orta Derece Servis / Ekonomik Öncelikli

- Hızlı Servis Restoranları
- Yemek Alanları / Büfeler



Yüksek Profilli Şekil

Kulplu Yüksek
Profilili Şekil



1418FF

1217FFH

Mevcut Renkler:

104 Çöl Sarısı	106 Açık Şeftali	107 İnci Grisi	108 Açık Sarı
110 Siyah	119 Sherwood Yeşili	163 Kırmızı	166 Turuncu
167 Kahverengi	168 Mavi	186 Denizci Mavisi	409 Pembe
414 Petrol Yeşili	416 Kızılçık		

KOD	ÖLÇÜ	KUTU ADEDİ
Dikdörtgen – Yüksek Profilli Şekil		
1014FF	26,5 x 34,5 cm	24
1216FF	30 x 41	24
1418FF	35,5 x 45,7	12
Dikdörtgen – Kulplu Yüksek Profilli Şekil		
1217FFH*	30 x 43	24



Kişiselleştirme için 205
sayfaya bakınız.

BÖLMELİ TEPSİLERİ

ÖZELLİKLER

Kod	10146CW	BCT1014	PS1014
Malzeme	Camwear®	ABS	Ko-Polimer
Yüzey Özellikleri	Dokulu	Dokulu	Dokulu
Performans	Mükemmel	Mükemmel	Mükemmel
İstifleme Tırnakları	Evet	Evet	Evet
Bulaşık Makinesinde Yıkatabilme	Evet – Yoğun	Evet – Yoğun	Evet – Minimal
Kimyasal Direnç	İyi	Mükemmel	Mükemmel
Kuruma Testi	Mükemmel	Mükemmel	Mükemmel
Darbe Direnci	Mükemmel	İyi	İyi
Kırılma Direnci	Mükemmel	İyi	Mükemmel
Çizilme Direnci	Çok İyi	Çok İyi	Çok İyi
Leke Direnci	Çok İyi	Çok İyi	Çok İyi
Isı Direnci	-40° ve +99° C° arası	-10° ve +82° C° arası	-10° ve +80° C° arası

İstisnai aralarda kullanılması tavsiye edilmez.



Bu tepsiye, 150CW, 100CW, 50CW, 45CW, 35CW, 10CW ve SRB5CW yeniden kullanılabilir kaseler sığar ve mısır gevreği, çorba ve salata servisi için kullanılabilir.



BCT1014



OETR314 Açık Uçlu Tepsi Rafi üzerindeki PS1014.

KOD	ÖLÇÜ	KUTU ADEDİ
Camwear		
10146CW	25,4 x 36,5 cm	24
ABS		
BCT1014	25,4 x 36,5	24
Ko-Polimer		
PS1014	25,4 x 36,5	24



BCT1014, PS1014 & 10146CW

TAVSİYE EDİLEN KULLANIM ALANLARI

Orta Derece Servis / Ekonomik Öncelikli

- Okullar
- Üniversiteler
- Askeriye

ABS ve Kopolimer tepsi NSF değil tarafından listelenmemiştir.



Camwear



ABS



Ko-Polimer



BÖLMELİ TEPSİLER

ÖZELLİKLER

Malzeme	Camwear®	Ko-Polimer
Yüzey Özellikleri	Dokulu	Dokulu
Performans	Mükemmel	Mükemmel
İstifleme Tırnakları	Evet	Evet
Bulaşık Makinesinde Yıkabilme	Evet – Yoğun	Evet – Minimal
Kimyasal Direnç	İyi	Mükemmel
Kuruma Testi	Mükemmel	Mükemmel
Darbe Direnci	Mükemmel	İyi
Kırılma Direnci	Mükemmel	Mükemmel
Çizilme Direnci	Çok İyi	Çok İyi
Leke Direnci	Çok İyi	Çok İyi
Isı Direnci	-40° ve +99° C± arası	-10° ve +80° C± arası

#Isıtmalı arabalarda kullanılması tavsiye edilmez.

TAVSİYE EDİLEN KULLANIM ALANLARI

Orta Derece Servis / Ekonomik Öncelikli

- Okullar
- Üniversiteler
- Askeriye

100CW, SRB13CW ve 50CW kaseler yuvarlak bölmelere uyumludur. 10CW ve 150CW kaseler kare bölmelere uyumludur. Yemek Takımları ve Kıvrımlı Kaseler bölümüne bakınız.

Kopolimer tepsiler NSF değil tarafından listelenmemiştir.



Sadece Camwear



915CP



1596CW

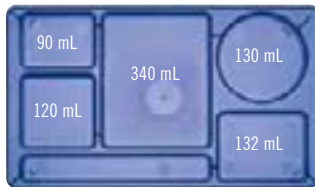

915CW & 915CP

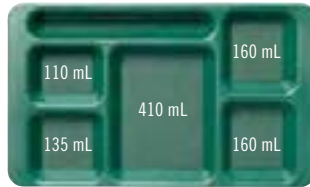

1596CW & 1596CP

Camwear



HASAR GARANTİSİ



119

Sherwood Yeşili



404

Kırmızı

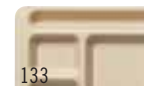

133

Krem



414

Petrol Yeşili



168

Mavi



416

Kızılçak



186

Denizci Mavisi



110

Siyah



431

Yarı Saydam Mavi



İki adet PR314 Camrack içindeki 915CW ve 1596CW.

KOD	ÖLÇÜ	KUTU ADEDİ
Camwear		
1596CW	22,9 x 38 cm	24
915CW	22,2 x 38	24
Ko-Polimer		
1596CP	22,9 x 38	24
915CP	22,2 x 38	24

Ko-Polimer



HASAR GARANTİSİ



416

Kızılçak



186

Denizci Mavisi

YEMEK SERVİS TEPSİLERİ

- Büyük porsiyonlar için üç adet derin yiyecek bölmeleri.
- Güvenlik kapağı sıkıca oturur.
- Dokulu yüzey çizilmeyi minimize etmektedir.

Camwear Renkler: Krem (133), Petrol Yeşili (414).
Kapak Rengi: Şeffaf (135).

Ko-Polimer Renkler: Petrol Yeşili (414), Kahverengi (167), Tan (161).
Kapak Rengi: Beyaz (148).

Kopolimer tepsiler NSF değil tarafından listelenmemiştir.

Isıtmalı arabalarda kullanılması tavsiye edilmez.



Camwear®

NSF 3 HASAR GARANTİSİ



Ko-Polimer

2 HASAR GARANTİSİ

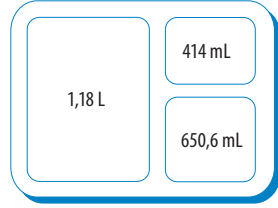

9113CW/9113CP

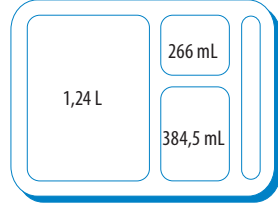

9114CW/9114CP

KOD	AÇIKLAMA	ÖLÇÜLER G x U x D
Camwear		
9113CW	3 Bölmeli	22,8 x 27,9 x 6,8 cm
9114CW	4 Bölmeli	22,8 x 27,8 x 6,7
9113CW	Kapak her iki tepside de uyumludur	22,9 x 28 x 1,4
Ko-Polimer		
9113CP	3 Bölmeli	22,5 x 27,2 x 6,6
9114CP	4 Bölmeli	22,6 x 27,2 x 6,6
9114CP	Kapak her iki tepside de uyumludur	22,6 x 27,4 x 1,4

Kutu Adedi: 24

SEPARATÖRLÜ BÖLMELİ TEPSİLER®

- 6 bölmeli tepsiler, özellikle bölmelere ayrılmış beslenme programları için tasarlanmıştır.
- Aynı tepsinin içinde sıcak ve soğuk yiyecek servisi imkanı.
- Kapaklı tepsiler, yiyeceklerin ısısının korunmasını ve dökülmelerini önlemek için her bölme ayrıdır.
- Kapağın üstünde ve tepsinin altında bulunan kilit çıkıntıları, daha güvenli istifleme imkanı sağlamaktadır.

Camwear Renk: Krem (133).
Kapak Rengi: Şeffaf (135).

Ko-Polimer Renkler: Petrol Yeşili (414), Kahverengi (167), Tan (161).
Kapak Rengi: Yarı Saydam (190).

Kopolimer tepsiler NSF değil tarafından listelenmemiştir.

Isıtmalı arabalarda kullanılması tavsiye edilmez.



10146DCW/10146DCP

KOD	AÇIKLAMA	ÖLÇÜLER G x U x D
Camwear		
10146DCW	6 Bölmeli	25,4 x 36,1 x 3,3 cm
10146DCWC	Kapaklar 10146DCW uyumludur	26 x 36,2 x 3,5
Ko-Polimer		
10146DCP	6 Bölmeli	25,4 x 36 x 2,9
10146DCPC	Kapaklar 10146DCP uyumludur	25,6 x 35,6 x 3,6

Kutu Adedi: 24

Camwear

NSF 3 HASAR GARANTİSİ



Ko-Polimer

2 HASAR GARANTİSİ

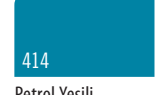

Petrol Yeşili

TEPSİ ÜZERİNE TEPSİ YEMEK DAĞITIM SİSTEMİ

Alt Tepsi

- Sıcak ve soğuk yemek porsiyonlarını tekrar kullanılabilir tek servislik bir üniteye birleştirin.
- Tepsi olarak ya da bölmelere ayrılmış beslenme için ilave tepsiler ile birlikte kullanılabilir.
- Alt tepside, 1 tane ilave tepsi olmak üzere toplam 5 bölme mevcuttur.

Camwear Renk: Krem (133).

Ko-Polimer Renkler:
Kahverengi (167), Bronz (161).

Kopolimer tepsiler NSF değil tarafından listelenmemiştir.

Isıtmalı arabalarda kullanılması tavsiye edilmez.



1411CW



1411CW alt tepsi ile 853FH ilave tepsisi

Camwear®

NSF 3 HASAR GARANTİSİ

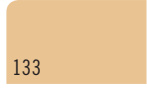

133

Krem

Ko-Polimer

2 HASAR GARANTİSİ



161

Tan



167

Kahverengi

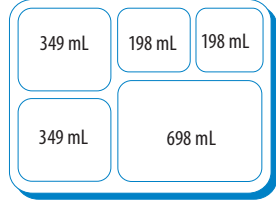

1411CW/1411CP

KOD	AÇIKLAMA	ÖLÇÜLER G x U x D
Camwear		
1411CW	Bölmeler	26,8 x 36,5 x 3,3 cm
Ko-Polimer		
1411CP	Bölmeler	26,8 x 36,5 x 3,3

Kutu Adedi: 24

İlave Tepsiler

- Sekiz adet tepsi rahatlıkla standart boy fırın tepsilerine ya da 45,5 x 65,5 cm raflara sığabilmektedir.

Camwear Renk: Krem (133).

Kapak Rengi: Şeffaf (135).

Ko-Polimer Renkler: Kahverengi (167),
Bronz (161).

Kapak Rengi: Yarı Saydam (190).

Isıya Dayanıklı Plastik Tepsi ve Kapak Rengi:
Kehribar (150).

Kopolimer tepsiler NSF değil tarafından listelenmemiştir.

Isıtmalı arabalarda kullanılması tavsiye edilmez.



Camwear

NSF 3 HASAR GARANTİSİ

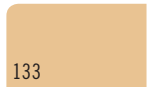

133

Krem

Ko-Polimer

2 HASAR GARANTİSİ

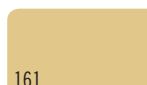

161

Tan



167

Kahverengi

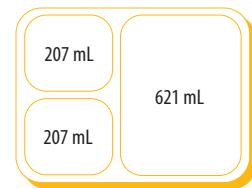

853FCW/853FCP/853FH

KOD	AÇIKLAMA	ÖLÇÜLER G x U x D
Camwear		
853FCW	Bölmeler	16 x 22,1 x 4,8 cm
853FCWC	853FCW için Kapak	17,1 x 22,4 x 0,6
Ko-Polimer		
853FCP	Bölmeler	16 x 22,1 x 4,8
853FCPC	853FCP için Kapak	17,1 x 22,4 x 0,6

Kutu Adedi: 24

Isıya Dayanıklı Plastik

NSF 3 HASAR GARANTİSİ

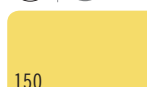

150

Kehribar

BÖLMELİ SERVİS TEPSİLERİ

- Yüksek güvenli ortamlarda kafeterya tarzı servis içindir.
- Bölmelerin düzenlemeleri tüm menü uygulamalarına uygun şekilde tasarlanmıştır.
- Trapez şeklinde Bölmeli Tepsiler, self-servis cezaevi yemekleri için yer tasarrufu sağlar.

Camwear 6-Bölmeli Renkler: Denizci Mavisi (186), Kızılıcak (416), Sarı (145), Sherwood Yeşili (119), Krem (133), Siyah (110).
7 & 5-Bölmeli Renk: Krem (133).
Ko-polimer Renk: Tan (161).

14105CP NSF değil tarafından listelenmemiştir.
 Trapezoid Bölmeli Tepsiler, U.S. Patent D 508,634 kapsamındadır.



Camwear®
 NSF 3 HASAR GARANTİSİ

Ko-Polimer
 2 HASAR GARANTİSİ

NT9CP Kopolimer Bardak:
 Ayrıntılar için Cambro temsilcinizle iletişim kurun.



10146CW

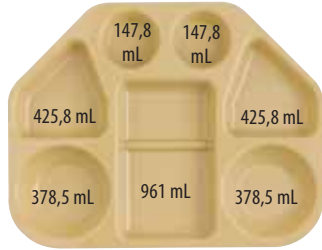

14187TRCW

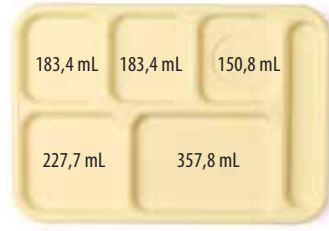

10146CW



10145CW



14105CW / 14105CP

KOD	AÇIKLAMA	ÖLÇÜLER G x U x D	KUTU ADEĐİ
Camwear			
14187TRCW	7 Bölmeler, Trapezoid	45,6 x 35,4 x 4 cm	12
10146CW	6 Bölmeler	25,4 x 36,8 x 2,4	24
14105CW	5 Bölmeler	27,2 x 35,2 x 2,9	24
10145CW	5 Bölmeler	25,4 x 36,8 x 2,4	24
Ko-polimer			
14105CP	5 Bölmeler	27,2 x 35,2 x 2,9	24

MARKET TEPSİLERİ VE KAPLARI

ÖZELLİKLER

Malzeme	Fiberglas Katmanlar + Polyester Reçine
Yüzey Özellikleri	Düz Yüzey
Performans	Mükemmel
İstifleme Tırnakları	Evet
Bulaşık Makinesinde Yıkatabilme	Evet – Yoğun
Kimyasal Direnç	İyi
Kuruma Testi	Mükemmel
Darbe Direnci	Mükemmel
Kırılma Direnci	İyi
Çizilme Direnci	İyi
Leke Direnci	Mükemmel
Isı Direnci	-10° ve +100° C± arası

İsıtmalı arabalarda kullanılması tavsiye edilmez.

TAVSİYE EDİLEN KULLANIM ALANLARI

Orta Derece Servis / Ekonomik Öncelikli
 – Açık Büfeler

Renkler: Sarı (145)**, Mavi (142), Yeşil (140), Beyaz (148), Siyah (110).

*Özel sipariş ürünleri stoklarda bulundurulmamaktadır – iadesi yapılamaz.

**Sadece, yemekle doğrudan olmayan temas için NSF Listesindedir.



3 HASAR GARANTİSİ

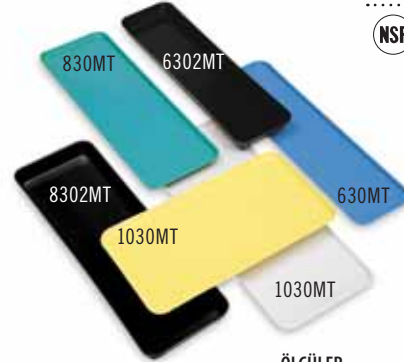

KOD	ÖLÇÜLER G x U x D	KUTU ADEĐİ
Market Tepsileri		
630MT*	16,4 x 76,2 x 1,9 cm	12
826MT*	21,6 x 64,1 x 1,9	12
830MT*	21,4 x 76,2 x 1,9	12
913MT*	22 x 31,6 x 2,1	12
918MT*	22 x 45,7 x 2,1	12
926MT*	22,5 x 64,9 x 2,5	12
1015MT*	25,7 x 38,1 x 1,9	24
1030MT*	26,5 x 76,2 x 1,9	12
1218MT*	29,2 x 45,1 x 2,5	12
1224MT*	31,6 x 61 x 1,9	12
1230MT*	31,6 x 76,2 x 1,9	12
1318MT*	32,1 x 45,1 x 2,7	12
1826MT*	45,2 x 65,2 x 2,7	6
2025MT*	52,7 x 64,9 x 2,1	6
Market Kapları		
6302MT*	16,7 x 76,2 x 5,1	12
8262MT*	21,5 x 64,1 x 5,1	12
8302MT*	21,4 x 76,2 x 5,1	12
92615MT*	22,5 x 64,8 x 3,8	12
10302MT*	26,5 x 76,2 x 5,1	12



**sağlık sektörü
hizmet ürünler**

SAĞLIK SEKTÖRÜ HİZMET ÜRÜNLERİ

Camduction® Komple Isi Sistemi

Yemek Dağıtım Gereçleri

Yemek Dağıtım Sistemleri için

Yeniden Kullanılabilir Camlid® Kapaklar

Shoreline için Tek Kullanımlık Camlid Kapaklar

Camshelving® Hijyenik Kurutma Rafları

Tablotherm Yemek Dağıtım Sistemi

Antibakteriyel Camguard® Versa Tepsiler

Kaymaz Yüzeyle Polyester Dekorlu Versa Tepsiler

Kaymaz Yüzeyle Polyester Versa Lite Tepsiler

Kaymaz Versa Camtray® Tepsiler

Camwear® Kaymaz Tepsi

Kulplu Camtrays

Tepsi Servisi için Yemek Taşıma Arabaları



Neden Cambro® Sağlık Hizmeti?

60 yıldan uzun süredir Cambro, yemek servisi endüstrisindeki zorlu koşullara yönelik yenilikçi çözümler geliştirmeye odaklanmıştır. Cambro Sağlık Hizmeti ürünleri, sağlık sektöründe yemek servisinin en zahmetli koşulları altında istikrarlı şekilde çalışmak üzere tasarlanmıştır.

Başarılı Yemek Hizmeti ve Hasta Memnuniyeti Bileşenleri

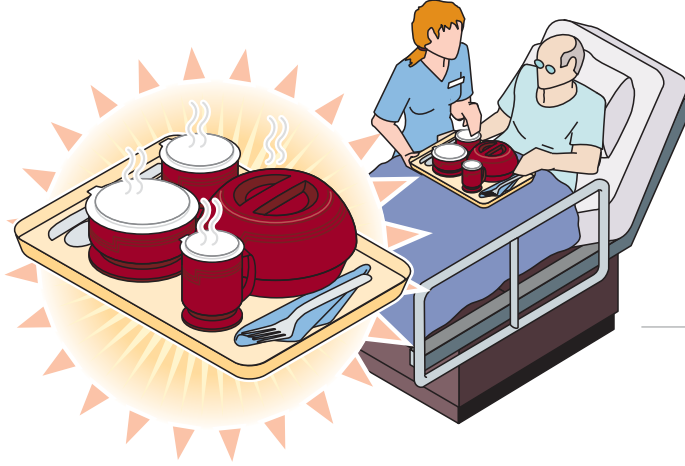

Sıcak Yemek

Bir yemek teslimat sisteminin amacı yemeği sıcak ve taze tutmaktır. Güvenli yemek dağıtımı ve hazırlığı bunun ilk adımlarıdır.



Sıcak Tabak

Sıcak tabak, tabağın 85° - 90°C'ye ısıtılmasını gerektirir. Isıtılmamış bir tabak hastalar açısından yemek kalitesini düşürür.

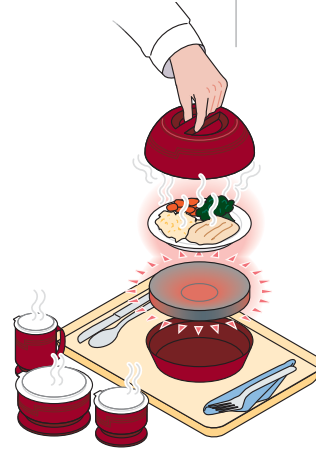

Sıcaklık Koruma Sistemi

Yenilikçi tasarım ürünü Camduction® ısı tutma sistemi, sıcak tepsili hat sistemi içeren her tesis için tabanları hızlı ve verimli bir şekilde 75° - 85°C'ye ısıtır.



Yemek Taşımacılığı

Yemek teslimat araçlarından özel Tablotherm yemek taşıma sistemlerine kadar, bu ürünler yemeğin ısısını hastanın yatağına ulaşınca kadar muhafaza edebilir.

Tablotherm Pelet Sistemi 64°C sıcaklığı 2 saat boyunca koruyabilir.

CAMDUCTION® KOMPLE ISI SİSTEMİ — SICAK YEMEK DAĞITIM SİSTEMİ

Yenilikçi tasarım içeren Camduction sıcak yemek taşıma sistemi hızlı ve verimlidir. Camduction, sıcak tepsi hat sistemi içeren her tesis için mükemmeldir. Tek bir şarj cihazı, servis başına 300 yemek kapasitelidir.

Camduction Şarj Edici, ABD Patenti 8,263,906 B2 kapsamındadır. Camduction Taban, by ABD Patenti D630,897 S kapsamındadır.

Camduction Şarj Edici 1 yıl garanti ile gelir.

1

20 camduction tabanı tek seferde hızlı ve efektif olarak 5 dakika içinde ısıtır

Enerji açısından verimli olan bu ünite, 45 dakikalık hareketsizlikten sonra kapanır.

Dijital sensörler tabanların sıcak olarak kalmasını sağlar

Ünite, tesisin faaliyeti şekline göre fabrikada ayarlanır.

Servis başına 20-300 porsiyon arasında yemek hazırlamak için esnek çözüm.

Camduction şarj edici dokunulacak kadar soğuk kalan üstün nitelikli, dayanıklı paslanmaz çelikten yapılmıştır.

Fabrika ayarları ile kullanılır, kolay programlanabilir

Her bölmenin bağımsız işlevselliği sayesinde servisin kesilme riski azalır.

Elektrik kablosu ve fişi, kullanım ülkesine göre belirtilir.



Taban Şarj Edici

KOD	MDSDC9X5EU24V
AÇIKLAMA	Camduction taban şarj edici
KAPASİTE	20 Taban
ÖLÇÜLER G x D x Y	76,2 x 47,9 x 87,9 cm
VOLT / FAZ	PE AC 380-480V, trifaze
AMPS / HERTZ	16, 50/60
PRİZ TÜRÜ	Çeşitli özelliklerde mevcuttur
ELEKTRİK KORDONU	2 m
İLK ISITMA SÜRESİ	5 dakika
TÜM GÖSTERGE IŞIKLARI	LED
ÜNİTE AĞIRLIĞI	52,6 kg
KUTU ADEDİ	1

Renk: Paslanmaz Çelik (000).



CAMDUCTION® KOMPLE ISI SİSTEMİ — SICAK YEMEK DAĞITIM SİSTEMİ

- Dokunmak için güvenlidir.
- Tabanlar dayanıklıdır ve bulaşık makinesinde yıkanabilir.
- Çatlaklara ve kırılmalara karşı dayanıklıdır.
- Tabanlar ve kapaklar, lacivert ve kızcık renklerinde mevcuttur.
- Enerji Verimli Ünite ısı tutma moduna girer ve tabanları sıcak tutarak enerji tasarrufu sağlar.

**Camduction Sistemi
Sıcaklık Muhafaza Sonuçları**

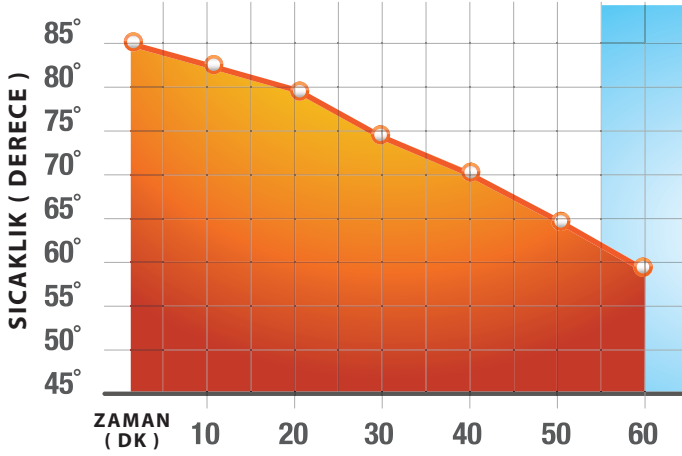

Test sonuçları 90° - 100 °C aralığında ısıtılmış tabak ve 85°C sıcaklıktaki yemek ile gerçekleşmiştir.
Not: Kullanım, menü ve başlangıç derecelerine göre farklılık gösterebilir.

Camduction Taban Sistemi

Isıtılan camduction Tabanı, uygun bir şekilde ısıtılan 22,8 cm Cambro Seramik Tabak ve İzolasyonlu Kapak ile birlikte, sıcak yiyecekleri 65°C veya daha yüksek sıcaklıklarda 45 dakika boyunca tutar.



2 2 yıl garanti.



487
Kızıl



497
Denizci Mavisi



Güvenli şekilde tutulabilir.

SICAKLIK TUTMA SİSTEMLERİ

İzolasyonlu
Kapak

22,86 cm Seramik Tabak



Camduction® Taban

- Camduction Tabanlar dayanıklıdır ve bulaşık makinesi için güvenlidir.
- Çentikler, çatlaklar ve kırıklar oluşmasına dirençlidir.
- Devrim yaratan teknoloji ani voltaj yükselmeleri yüzünden hataları veya sorunları ortadan kaldırır.
- Tabanlar için 2 yıllık garanti.
- 22,86 cm'lik bir tabağı tutar.

MDS9, MDSL9 ve MDSCDB9EU24V

Renkler: Çimen Rengi (447), Buğday Rengi (457), Alacalı Gri (480), Kızılıcık (487), Denizci Mavis (497), Siyah (110).

MDSPLT9 Renk: Beyaz (148).
MDSPLT9 kutu olarak satılır.

MDSCDB9EU24V, ABD Patenti D 630, 8975 S. ve 8,263,906 B2 kapsamındadır.



İzolasyonlu
Kapak

22,86 cm Seramik Tabak



Palet Altı

Camtherm® Termal Palet

- Isıyı muhafaza ederek sıcak yemeklerin güvenli sıcaklıklarda kalmasını sağlar.
- Çalışanları ve hastaları yanıklara karşı korumak için kenar sıcaklığı metal paletlere kıyasla 11°C daha düşüktür.
- Yüksek yoğunluklu plastik kompozit malzeme, metal paletler gibi ezilmez.
- 22,86 cm'lik tabağı tutar.

MDS9, MDSL9 ve MDSCDB9EU24V

Renkler: Çimen Rengi (447), Buğday Rengi (457), Alacalı Gri (480), Kızılıcık (487), Denizci Mavis (497), Siyah (110).

MDSP9 Renk: Koyu Gri (477).
CHPEL80 ile kullanım için MSP9.

MDSPLT9 Renk: Beyaz (148).
MDSPLT9 kutu olarak satılır.

MDSL9 ve MSP9, NSF tarafından listelenmiştir.



İzolasyonlu
Kapak

22,86 cm Seramik Tabak



Isıyı Tutan İzolasyonlu Taban

- Isıyı en az 20 dakika korur.
- Yemek taşıma sıcaklıklarını korumak için uygun maliyetli çözüm.
- Leke, koku ve çiziklere karşı dirençlidir.
- 22,86 cm'lik tabağı tutar.

MDS9, MDSL9 ve HK39B Renkler:

Çimen Rengi (447), Buğday Rengi (457), Alacalı Gri (480), Kızılıcık (487), Denizci Mavis (497), Siyah (110).

MDSPLT9 Renkler: Beyaz (148).
MDSPLT9 kutu olarak satılır.

HK39B, NSF tarafından listelenmiştir.



İzolasyonlu
Kapak

22,86 cm Seramik Tabak



Camchiller® Soğuk Pelet

- Dondurma sıcaklığında parçalanmaya dayanıklı.
- Kolay taşıma ve saklama için istif edilebilir.
- 22,86 cm tabağa, Cambro® 22,86 cm tabak kapağına ve yalıtımlı kubbeye uyur.
- Bir altlık ile veya altlıksız kullanılabilir.

MDS9 ve MDSL9 Renkler:

Çimen Rengi (447), Buğday Rengi (457), Alacalı Gri (480), Kızılıcık (487), Denizci Mavis (497), Siyah (110).

MDSPC9 Renkler: Siyah (110).

MDSPLT9 Renkler: Beyaz (148).
MDSPLT9 kutu olarak satılır.



YEMEK SUNUM TAKIMLARI — HARBOR KOLEKSİYONU

- Çekici tasarım sayesinde hoş bir yemek deneyimi.
- Sıcaklığı muhafaza etmeyi destekler.
- Her dekoru tamamlamak üzere beğenilen altı renkte mevcut.
- Kupalar ve kâseler Shoreline Koleksiyonu için mevcut Cambro tek kullanımlık CamLids® serisine uygundur.
- Polipropilenden yapılmıştır, çentilmez veya kırılmaz.
- Yüksek sıcaklık bulaşık makinesi için güvenlidir.
- Kapak 22,86 cm tabağa uyar.
- Sektörde NSF listesindeki yalıtımlı tek mutfak eşyası serisi.

Kapaklar ve sevk takımları mikrodalga ile kullanılmak için tasarlanmamıştır.

İzolasyonlu Kase ABD Patenti D795,017 S kapsamında.



New!



KOD	MDSHD9	MDSHB5	MDSHB9	MDSHM8
AÇIKLAMA	Yızoasyonlu Kapak 22,86 cm tabağı örter	Küçük kaseler	Büyük kaseler	Kupa
KAPAK KODU	—	CLSM8B5, CLRSM8B5	CLSB9, CLRSB9	CLSSM8B5, CLSM8B5, CLRSM8B5
YAKLAŞIK KAPASİTE	—	150 mL	270 mL	240 mL
DIŞ ÇAPI	25,94 cm	8,89 cm	11,11 cm	11,43 cm
YÜKSEKLİK	8,17 cm	6,1 cm	6,1 cm	10,16 cm
KUTU ADEDİ	12	48	48	48

Harbor Yemek Sunum Takımları Renkleri:



YEMEK SUNUM TAKIMLARI — SHORELINE KOLEKSİYONU

- Bütçe dostu bir fiyata klasik tasarım, yüksek performans ve benzersiz bir güvenlik.
- Tüm Cambro Sıcaklık Koruma Sistemleri ile çalışır: Camduction® Komple Isı Sistemi, Camtherm® Isıl Pelet Sistemi ve Isı Korumucu Yalıtıcı Taban Sistemi.

- Kupalar ve kâseler Cambro® tek kullanımlık CamLids® için uygundur.
- Sektörde NSF listesindeki tek mutfak eşyası serisi.
- Kubbeler ve sevk takımları dayanıklı polipropilenden yapılmıştır.

Kapaklar ve sevk takımları mikrodalgaya kullanılmak için tasarlanmamıştır.



Siyah (110)



Çimen Rengi (447)



Buğday Rengi (457)



Alacalı Gri (480)



Kızılıcak (487)



Denizci Mavisi (497)

Düşük Profilli Yalıtımlı Kubbe Kapak Karşılaştırması

Sınırlı tepsi alanı için ideal



Düşük Profilli Yalıtımlı Kubbe Kapak

Yalıtımlı Kubbe Kapak

*Bu yükseklik düz bir yüzeye ölçülür.

Yalıtımlı Aksesuarlar



KOD	MDSM8*	MDSB5	MDSB9	MDSB16	MDSPL**
AÇIKLAMA	Kupa	Küçük kaseler	Büyük kaseler	Başlangıç yemeği kasesi	Pelet tutucu
YAKLAŞIK KAPASİTE	240 mL	150 mL	270 mL	500 mL	—
DIŞ ÇAPI	8,89 cm	8,89 cm	11,11 cm	13,34 cm	8 cm
YÜKSEKLİK	10,16 cm	6,1 cm	6,1 cm	6,1 cm	7,6 cm
TAM BOY CAMRACK® BASKETLER	16C414	16C414	9S318	9S318	—
KUTU ADEDİ	48	48	48	48	1

*MDSM8 Tutacaklar Dahil 11,43 cm Çapındadır. MDSPL Renk: (000). **MDSPL, NSF tarafından listelenmemiştir

Shoreline Koleksiyonu Renkler:



Siyah



Çimen Rengi



Buğday Rengi



Alacalı Gri



Kızılıcak



Denizci Mavisi



Cambro Pelet Tutucuları ile sıcak, termal peletleri ya da tabakları güvenle kaldırın.

YEMEK SUNUM TAKIMLARI — SHORELINE KOLEKSİYONU

Camduction® Komple Isı Sistemi

En verimli ısı tutma çözümü, sıcak gıdayı 45 dakika boyunca güvenli sıcaklıklarda, 60°C'de veya üstünde tutar.

KOD	MDS09	MDSL09	MDSPLT9	MDS0B9EU24V
AÇIKLAMA	Yalıtımlı yuvarlak kapak 22,86 cm tabağı kaplar	Düşük profilili yalıtımlı yuvarlak kapak 22,86 cm tabağı kaplar	Seramik tabak	Camduction taban 22,86 cm tabağı tutar
DIŞ ÇAPI	25,94 cm	25,94 cm	22,86 cm	24,31 cm
YÜKSEKLİK	8,17 cm	6,99 cm	2,54 cm	2,26 cm
TAM BOY CAMRACK® BASKETLER	PR59314	PR59314	PR314	PR59314
KUTU ADEDİ	12	12	24	12

Termal Pelet Sistemi

Azami düzeyde ısı tutma özelliği için mükemmel bir seçenek olup, sıcaklığı 60 dakika veya daha uzun bir süre korur.

Kubbeler ve Taşıma Takımları dayanıklı polipropilen malzemeden yapılmış olup mikrodalga kullanımı için tasarlanmamıştır.

KOD	MDS09	MDSL09	MDSL9	MDSPLT9	MDS09
AÇIKLAMA	Yalıtımlı Kapak 22,86 cm tabağı kaplar	Düşük profilili yalıtımlı yuvarlak kapak 22,86 cm tabağı kaplar	Pellet altlık 24,13 cm pellet alır	Seramik tabak	Teramal pellet 22,86 cm tabak alır
DIŞ ÇAPI	25,94 cm	25,94 cm	24,29 cm	22,86 cm	24 cm
YÜKSEKLİK	8,17 cm	6,99 cm	4,6 cm	2,54 cm	4,45 cm
TAM BOY CAMRACK BASKETLER	PR59314	PR59314	PR59314	PR314	PR59314
KUTU ADEDİ	12	12	12	24	12

Isı Muhafazalı Yalıtımlı Temel Sistem

Isı tutma özelliği için uygun maliyetli bir çözüm olup, sıcaklığı 20 dakika veya daha uzun bir süre korur.

KOD	MDS09	MDSL09	MDSPLT9	HK39B
AÇIKLAMA	Yalıtımlı yuvarlak kapak 22,86 cm tabağı kaplar	Düşük profilili yalıtımlı yuvarlak kapak 22,86 cm tabağı kaplar	Seramik tabak	22,86 cm tabak için yalıtım tabanı
DIŞ ÇAPI	25,94 cm	25,94 cm	22,86 cm	24,48 cm
YÜKSEKLİK	8,17 cm	6,99 cm	2,54 cm	4,07 cm
TAM BOY CAMRACK BASKETLER	PR59314	PR59314	PR314	PR59314
KUTU ADEDİ	12	12	24	12

Camchiller® Soğuk Pelet Sistemi

Soğutulmuş bir tabak ve yalıtımlı kapak ile kullanıldığında zaman soğuk gıdayı 45 dakikaya kadar 4°C sıcaklıkta veya altında tutar.

KOD	MDS09	MDSL09	MDSPLT9	New! MDS09	MDSL9
AÇIKLAMA	Yalıtımlı Kapak 22,86 cm tabağı kaplar	Camwear® Camcover®	Seramik tabak	Camchiller soğuk peletler 22,86 cm tabağı tutar	Pellet altlık 24,13 cm pellet alır
DIŞ ÇAPI	25,94 cm	26,2 cm	22,86 cm	24,31 cm	24,29 cm
YÜKSEKLİK	8,17 cm	6,99 cm	2,54 cm	3,42 cm	4,6 cm
TAM BOY CAMRACK BASKETLER	PR59314	PR59314	PR314	PR59314	PR59314
KUTU ADEDİ	12	12	24	12	12

YEMEK DAĞITIM SİSTEMLERİ İÇİN YENİDEN KULLANILABİLİR CAMLID® KAPAKLAR

- Kapak masrafından yılda %75'e kadar tasarruf sağlar.
- Tek kullanımlık ürünlerden, yeniden kullanılabilen ürünlere geçerek her yıl belirgin ölçülerde israf miktarınızı azaltın.
- Bulaşık Makinesi Güvenliği.
- Dayanıklı polipropilen malzemeden yapılmıştır.
- Hem Shoreline hem Harbor Koleksiyonu Kupalar ve kâseler için uygundur.
- Özel Kazanç Hesaplayıcınız için Cambro Satış Temsilciniz ile iletişime geçiniz.

Tam Kullanılabilir CamLid Rengi:
Alacalı Beyaz (490).

Camrack Yıkama ve Saklama Basket Renkleri: Fıstık Yeşili (452).

Camrack Tam Boy Renkleri:
Yumuşak Gri (151).

Tam Boy Basket Kapak Rengi: Gri (180).

CLRWSR36 U.S. patent D 617,069 kapsamındadır.

Tam Boy Basket Kapakları NFS sertifikalı değildir.



Özel Kazanç Hesaplayıcınız için www.cambro.com/savemoney sitesini ziyaret ediniz.



Camrack® Yıkama ve Saklama Basketleri

- Sadece CLRSB9 ve CLRSM8B5 Tekrar Kullanılabilir CamLids kapakların güvenli ve güvenceli yıkama ve depolaması için tasarlanmıştır.
- Her Camrack Yıkama ve Saklama Basketleri 36 adet Yeniden Kullanılabilir Camlid Kapağı tutabilmektedir.
- Tam Boy Ana Basket içerisinde Yıkama ve Saklama Basketi.



KOD	AÇIKLAMA	ÖLÇÜLER	KUTU ADEDİ
Yeniden Kullanılabilir Camlid Kapaklar			
CLRSM8B5	240 mL kupalara ve 150 mL kâselere uyumludur	Y x Ç 0,71 x 9,05 cm	240
CLRSB9	270 mL kâselere uyumludur	0,71 x 11,32	240
CLRSB16	500 mL kâselere uyumludur	0,71 x 13,97	240
CLRSM8B5 ve CLRSB9 için Aksesuarlar			
CLRWSR36	Camrack yıka ve sakla basketleri 36 adet yeniden kullanılabilir kapak yıkamaktadır	G x U x D 20,96 x 45,4 x 13,97	4
BR578	2 adet yükselticili Camrack tam boy ana basket	50 x 50 18,4	4
DRC2020	Komple basket kapağı	50 x 50 x 2,4	1
CLRSB16 için Aksesuarlar			
PR500	1 Uzatıcı 9 x 9 çivili askı	G x U x D 50,17 x 50,17 x 14,29	5
E3	Tam boyutlu açık uzatıcı	50,17 x 50,17 x 2	12
CRPHDG2878	Tam boyutlu kare tutucu izgara	46,67 x 46,67	6

Çok Kullanımlı Camlid Kapaklar paket halinde satılmaktadır. Koli bozma imkânı yoktur.

SHORELINE İÇİN TEK KULLANIMLIK CAMLID® KAPAKLAR YÜKSEK DARBE DİRENÇLİ POLİSTİREN (H.I.P.S.) MALZEMEDEN YAPILMIŞTIR



KAPAK KODU	CLSM8B5	CLSB9	CLSSM8B5
AÇIKLAMA	Küçük Tek Kullanımlık Kapaklar	Büyük Tek Kullanımlık Kapaklar	Tek Kullanımlık Yudumlama Kapaklar
UYUMLU OLDUĞU ÜRÜNLER	MDSB5, MDSM8	MDSB9	MDSB5, MDSM8
DIŞ ÇAPI	9,1 cm	11,28 cm	9,1 cm
YÜKSEKLİK	0,76 cm	0,76 cm	1,9 cm
KUTU ADEDİ	1,500	1,000	1,000

CLSM8B5, CLSB9 Renk: Yarı Saydam (190). CLSSM8B5 Renk: Beyaz (148).
Yalnızca kutu halinde siparişi mümkündür.



Hastanın sıvı alımını kolayca kayıt edebilmek için 177 ve 266 mL Lido bardaklar tepeden aşağıya doğru 59 mL adımlar ile işaretlenmiştir.

Laguna® Bardaklar için Tek Kullanımlık Kapaklar



KAPAK KODU	CLLT6	CLLT10	CLLT12
UYUMLU OLDUĞU ÜRÜNLER	LT6	LT10	LT12
BARDAK KAPASİTESİ	177,4 mL	295,7 mL	354,9 mL
KUTU ADEDİ	1,500	1,000	1,000

Renk: Yarı Saydam (190). Yalnızca kutu halinde siparişi mümkündür.

Kıvrımlı Kaseler için Tek Kullanımlık Kapaklar



KAPAK KODU	CLSRB5
UYUMLU KIVIRIMLI KASELER	SRB5CW / SRB5
KIVIRIMLI KASE KAPASİTESİ	148 mL
KUTU ADEDİ	1,000

Renk: Şeffaf (135). P.E.T. malzemedendir.
Yalnızca kutu halinde siparişi mümkündür.

Colorware Bardaklar için Tek Kullanımlık Kapaklar



KAPAK KODU	CLJ6	New! CL800P	CL900P	CL950P
UYUMLU OLDUĞU ÜRÜNLER	500P / 500P2	800P	900P / 900P2	950P / 950P2
BARDAK KAPASİTESİ	154 mL	236,6 mL	287 mL	290 mL
KUTU ADEDİ	1,000	1,000	1,000	1,000

Renk: Yarı Saydam (190). Yalnızca kutu halinde siparişi mümkündür.

Lido® Bardaklar için Atılabilir Kapaklar



KAPAK KODU	CLST6	CL900P
UYUMLU OLDUĞU ÜRÜNLER	LDT6	LDT9
BARDAK KAPASİTESİ	177 mL	266 mL
KUTU ADEDİ	1,000	1,000

Renk: Yarı Saydam (190). Yalnızca kutu halinde siparişi mümkündür.

Newport Bardaklar için Tek Kullanımlık Kapaklar



KAPAK KODU	CLNT5	CLNT8	New! CLNT9	CLNT10	CLNT12
UYUMLU OLDUĞU ÜRÜNLER	NT5	NT8	NT9	NT10	NT12
BARDAK KAPASİTESİ	189 mL	228 mL	266 mL	300 mL	373 mL
KUTU ADEDİ	1,500	1,000	1,000	1,000	1,000

Renk: Yarı Saydam (190). Yalnızca kutu halinde siparişi mümkündür.

CAMSHELVING® HIJYENİK KURUTMA RAFLARI



- Yeni yıkanmış ürünleri saklamadan önce daha hızlı kuruma için dik durumda tutarak tepsi hattını ve bulaşık yıkama bölgelerini tertipli tutun ve ıslak istifleme için önleyin.
- Çürümez, kırılmaya dirençli ve montajı kolaydır.
- Hareket edebilen raflar kolay manevra kapasitesi ve zeminin kolayca temizlenmesine olanak sağlar.
- Çıkartılabilen Kurutma Beşikleri, mevcut üniteleri Kurutma Raflarına dönüştürmek için ayrı olarak satılır.
- Direkler ve traversler paslanma ve çürümeye karşı ömür boyu garantilidir.
- Kurutma Beşikleri darbeye dayanıklı ABS malzemeden yapılmıştır.

*Camshelving Premium Serisi Rengi: Alacalı Gri (480).
 **Camshelving Elements Serisi Rengi: Fırçalanmış Grafite (580).
 ***Kurutma Beşiği Rengi: Yumuşak Gri (151).

Tekerlekler:
 4 adet Birinci Sınıf Tekerlek: (2 adet Fırdöndülü Tam Kilitlenir Frenli, 2 adet Fırdöndülü Frensiz)



Dikey Kurutma ve Depolama Kasası

- Çeşitli boyutlarda tepsileri, kesme tahtalarını, fırın tepsilerini ve 20 ile 34 cm arasında olan kapakları ve tabakları sağlamca yerinde tutar.
- Kurutma Beşikleri doğrudan raf traverslerine monte edilir.
- 610 mm raflara uyar.

7 Yuvalı Kurutma Beşiği D 663912 S sayılı ABD Patenti kapsamındadır.



Parçalar



CSDR7
 7 Yuvalı Kurutma Beşiği
 Yuva Başına Genişlik: 3,3 cm



MPMU61117DRPKG
 Camshelving Premium



EMU244878DRPKG
 Camshelving Elements

KOD	AÇIKLAMA	ÖLÇÜLER G x D x Y	KAPASİTESİ	KUTU ADEDİ
Camshelving Premium*				
MPMU61117DRPKG	Dikey Kurutma Rafı	600 x 1180 x 1790 mm	84 tepsileri	1
MPMU61117DRPKG	Dikey Kurutma Rafı	600 x 1380 x 1790	105	1
Camshelving Elements**				
EDRC244878PKG	Dikey Kurutma Rafı	610 x 1220 x 1980	84	1
EDRC246078PKG	Dikey Kurutma Rafı	610 x 1530 x 1980	105	1
Kurutma Beşikleri***				
CSDR7	7 Yuvalı Kurutma Beşiği	597 x 260 x 95	—	1
CSDR73	7 Yuvalı Kurutma Beşiği	597 x 260 x 95	—	3

Camshelving Premium: Üniteler, 2 adet hareketli direk kiti, 6 travers, 12 veya 15 dikey kurutma beşiği ve tam kilitlenir frenli birinci sınıf fırdöndülü tekerleklerle komple gönderilir. Montaj gereklidir. **Camshelving Elements:** Üniteler fabrikada monte edilmiş hareketli direk kitleri, 6 hareketli raf traversi, hareketli raf traversi kırlangıç kuyrukları, 12 veya 15 dikey kurutma beşiği ve tam kilitlenir frenli birinci sınıf fırdöndülü tekerleklerle komple gönderilir. Montaj gereklidir.

CAMSHELIVING® HİJYENİK KURUTMA RAFLARI



Açılı Kurutma ve Depolama Kasası

- 128'e kadar yemek taşıma Paleti/Tabanı, çeşitli boyutlarda yemek kaplarını, tavaları ve mutfak eşyalarını sağlamca yerinde tutar.
- Kurutma Beşikleri doğrudan raf traverslerine monte edilir.
- 610 mm raflara uyur.

8 Yuvalı Kurutma Beşiği D739,989 S sayılı ABD Patenti kapsamındadır.



Parçalar



CSDR8
8 Yuvalı Kurutma Beşiği
Yuva Başına Genişlik: 6 cm



MPMU61217PDPKG
Camshelving Premium

KOD	AÇIKLAMA	ÖLÇÜLER G x D x Y	KAPASİTESİ	KUTU ADEĐİ
Camshelving Premium*				
MPMU61217PDPKG	Açılı Kurutma Rafı	600 x 1280 x 1790 mm	128 Palet ve Taban veya 16 GN 1/1 Yemek Kabı	1
Camshelving Elements**				
EMU244878PDPKG	Açılı Kurutma Rafı	610 x 1220 x 1980	128 Palet ve Taban veya 16 GN 1/1 Yemek Kabı	1
Kurutma Beşikleri***				
CSDR8	8 Yuvalı Kurutma Beşiği	592 x 263 x 160	—	1
CSDR84	8 Yuvalı Kurutma Beşiği	592 x 263 x 160	—	4

Camshelving Premium: Üniteler, 2 adet hareketli direk kiti, 8 travers, 16 adet açılı kurutma beşiği ve tam kilitlenir frenli birinci sınıf firdöndülü tekerleklerle komple gönderilir. Montaj gereklidir. **Camshelving Elements:** Üniteler fabrikada monte edilmiş hareketli direk kitleri, 8 raf traversi, 16 adet açılı kurutma beşiği ve tam kilitlenir frenli birinci sınıf firdöndülü tekerleklerle komple gönderilir. Montaj gereklidir.



EMU244878PDPKG
Camshelving Elements

Kubbe Kurutma ve Depolama Kasası

- 100 adet yemek teslim kubbesini sağlamca tutar.
- Kurutma Beşikleri doğrudan raf traverslerine monte edilir.
- 540 mm raflara uyur.

10 Yuvalı Kurutma Beşiği D 736,488 S sayılı ABD Patenti kapsamındadır.



Parçalar



CSDDC
10 Yuvalı Kurutma Beşiği
Yuva Başına Genişlik: 7,8 cm



CPMU213675DDPKG
Camshelving Premium

KOD	AÇIKLAMA	ÖLÇÜLER G x D x Y	KAPASİTESİ	KUTU ADEĐİ
Camshelving Premium*				
CPMU213675DDPKG	Kubbe Kurutma Rafı	540 x 910 x 1910 mm	100 Kubbe	1
Kurutma Beşikleri***				
CSDDC	10 Yuvalı Kurutma Beşiği	520 x 415 x 86	—	1
CSDDC5	10 Yuvalı Kurutma Beşiği	520 x 415 x 86	—	5

Ayrı Kubbe Kurutma Beşikleri sadece, Camshelving Premium Serisinin ve Elements Serisinin 540 mm derinliğindeki raflarına uyur. **Ambalaj İçeriği:** Önceden monte edilmiş hareketli direk kitleri, 10 travers, 10 kurutma beşiği ve tam kilitlenir frenli birinci sınıf firdöndülü tekerlekler. Montaj gereklidir. Sadece ABD'de üretilen Camshelving Premium Serisine uyur. Özel Sipariş Gerektirir. Uluslararası teslim için 10 ila 12 hafta süre tanıyoruz.

TABLOTHERM CAM GOBOX® YEMEK SEVK SİSTEMİ

Tablotherm Cam GoBox, tek servis yapılan yemekleri sevk etmek için maliyet verimliliğine sahip çözümdür. Bu hafif yalıtımlı tepsi sıcak ve soğuk gıdaları ayırarak yemekleri 60 dakikaya kadar güvenli sıcaklıklarda tutar. Rahat ve eksiksiz bir yemek sevki için ilave bölmeler meşrubat ve aperatif için kullanılabilir.

122601118, 122600021 ve 122600023 kapaklar
BPA içermez.

New!



Mükemmel yalıtım ve sıcaklık koruması.

Genleştirilmiş polipropilenden yapılmıştır.

Sıcak ve soğuk gıdaları bir tek ünite içinde 60 dakikaya kadar güvenli şekilde tutar.

Kolay taşıma ve saklama için istif yapılabilen, hafif münferit yemek sevki sistemi.

TABLOTHERM CAM GOBOX® YEMEK SEVK SİSTEMİ



ITENEPP

EPP Tablotherm, tabaklar olmadan

DIŞ BOYUTLAR U x G x Y:
37 x 53 x 11,8 cm

ÜNİTE AĞIRLIĞI: 0,55 kg

Kutu Adedi: 1 **Renk:** Gri (107).



ITENEPP1118

EPP Tablotherm, tabaklar ile - 2 dikdörtgen tabak 11 x 18 cm, 2 kâse 14 cm, tekrar kullanılabilen kapaklar

DIŞ BOYUTLAR U x G x Y:
37 x 53 x 11,8 cm

ÜNİTE AĞIRLIĞI: 2,53 kg

Kutu Adedi: 1 **Renk:** Gri (107).



ITENEPP21

EPP Tablotherm, tabaklar ile - 1 tabak 21 cm, 2 kâse 14 cm, tekrar kullanılabilen kapaklar

DIŞ BOYUTLAR U x G x Y:
37 x 53 x 11,8 cm

ÜNİTE AĞIRLIĞI: 2,27 kg

Kutu Adedi: 1 **Renk:** Gri (107).



ITENEPP23

EPP Tablotherm, tabaklar ile - 1 iki-bölmeli tabak 23 cm, 2 kâse 14 cm, tekrar kullanılabilen kapaklar

DIŞ BOYUTLAR U x G x Y:
37 x 53 x 11,8 cm

ÜNİTE AĞIRLIĞI: 2,32 kg

Kutu Adedi: 1 **Renk:** Gri (107).



ITENEPP1118H

EPP Tablotherm, tabaklar ile - 2 dikdörtgen tabak 11 x 18 cm, 2 Shoreline kâse MDSB16 (13,6 cm) (500 mL), 2 tekrar kullanılabilen kapak CLRSB16

DIŞ BOYUTLAR U x G x Y:
37 x 53 x 11,8 cm

ÜNİTE AĞIRLIĞI: 1,82 kg

Kutu Adedi: 1 **Renk:** Gri (107).



ITENEPP21H

EPP Tablotherm, tabaklar ile - 1 tabak 21 cm, 2 Shoreline kâse MDSB16 (13,6 cm) (500 mL), 2 tekrar kullanılabilen kapak CLRSB16

DIŞ BOYUTLAR U x G x Y:
37 x 53 x 11,8 cm

ÜNİTE AĞIRLIĞI: 1,57 kg

Kutu Adedi: 1 **Renk:** Gri (107).



ITENEPP23H

EPP Tablotherm, tabaklar ile - 1 iki-bölmeli tabak 23 cm, 2 Shoreline kâse MDSB16 (13,6 cm) (500 mL), 2 tekrar kullanılabilen kapak CLRSB16

DIŞ BOYUTLAR U x G x Y:
37 x 53 x 11,8 cm

ÜNİTE AĞIRLIĞI: 1,62 kg

Kutu Adedi: 1 **Renk:** Gri (107).

Seramik Takımlar



KOD	122401118	122601118	122400021	122600021	122400023	122600023	122500014	122700014	MDSB16
AÇIKLAMA	Porselen dikdörtgen tabak	122400018 için dikdörtgen tabak kapağı	Porselen tabak	122400021 için tabak kapağı	2 bölmeli porselen tabak	122400023 için tabak kapağı	Porselen kâse 14 cm	Kâse kapağı	Yalıtımlı Shoreline kâse - 500 mL
DIŞ BOYUTLAR (CM)	11 x 18	11 x 18	Ø 21	Ø 21,5	Ø 23	Ø 23,5	Ø 14 x 0,7	Ø 14,5	Ø 13,6 x 6
ÜNİTE AĞIRLIĞI (KG)	0,45	0,06	0,58	0,18	0,6	0,2	0,44	0,04	0,13

Kutu Adedi: 1 **Renk:** (000).

TABLOTHERM YEMEK DAĞITIM SİSTEMİ

Ev hizmeti için ideal tek servislik yemek dağıtım sistemleri

- Sıcak ve soğuk yemeği tek bir ünite de taşıyabilir ve servis eder.
- 1 saatten uzun süre boyunca güvenli yemek sıcaklıklarını korur.
- Hafif tasarımı, taşımayı kolay ve rahat hale getirir.

- İki ölçü, bir dizi yemek seçeneğini barındırır.
- Bulaşık makinesinde güvenle yıkama.



Kolay taşıma ve saklama için Tablothermler istiflenebilmektedir.



Kalıplanmış çukurlar, dökülmeleri önlemek ve sıcaklık muhafazasını geliştirmek üzere yemek kabı üzerindeki mühürlü kapakları güvenli hale getirir.

Kırılmaya dirençli çin porseleni yemek kapları.

Kompakt tasarım taşımayı kolaylaştırır.

Sıcak ve Soğuk yemekleri tek bir ünite de güvenle tutun.



Tablotherm tepsilere ve yemek tabaklarıyla yemek düzenlemesi rahattır.



Tablotherm'ler yemek yeme konforu için tasarlanmıştır.

TABLOTHERM YALITIMLI TEPSİLER

ÖZELLİKLER

Malzeme	Polipropilen + Köpük Yalıtımı
Özellikler	Yalıtımlı Tepsi
Performans	Mükemmel
Isı Muhafaza	Yaklaşık 60 Dakika*
Bulaşık Makinesi Güvenliği	Evet
İstifleme	Evet
Tabak Süslemeden Önce Minimum Yiyecek ve Tabak Sıcaklığı	85° - 90° C
Ayrı Tabak Kapağı	Evet – Çorba ve Sosların Dökülmesini Önler



*Isıtılmış pelletle.
Isıtımlı arabalarda kullanılması tavsiye edilmez.

Isıtımlı Pelet ile ITPD3253 modeli	85°C	80°C	77°C	74°C	71°C
Isıtımlı Pelet hariç ITPD3253 modeli	85°C	72°C	68°C	64°C	—
Isıtımlı Pelet ile ITPD3753T modeli	89°C	75°C	70°C	65°C	62°C
Isıtımlı Pelet hariç ITPD3753T modeli	87°C	67°C	60°C	—	—



Sadece Cambro European Logistics (CEL) Almanya'dan temin edilebilir.



ITPD3253 – Gastronorm Ölçü



ITPD3753T – Euronorm Ölçü



Kauçuk conta ile entegre edilmiş açık gri polipropilen kapak. Kapaklar mikrodalga fırında kullanılamaz.

Isı muhafazasını maksimuma çıkarma konusunda tam bir kılavuz için Cambro temsilcinizle iletişim kurun.

KOD	AÇIKLAMA	ÖLÇÜLER E x B x Y
Tablotherm – Porselen Tabaklı Yalıtımlı Tepsi, contalı kapaklar ve ısıtıcı tabak altı		
ITPD3753T	Euronorm yalıtımlı tepsi dahilinde: 1 adet iki bölmeli tabak (122 400 050), 1 adet tekrar kullanılabilir kapak (122 600 050), 1 adet Palet (165PW), 3 adet çok amaçlı kâse: 2 adet 400 mL'lik (122 500 050), 1 adet 500 mL'lik (122 450 050) ve 3 adet tekrar kullanılabilir kapak: 2 adet (122 700 050) ve 1 adet (122 650 050)	37 x 53 x 10,5 cm
ITPD3253	Gastronorm yalıtımlı tepsi dahilinde: 1 adet iki bölmeli menü tabağı - 122 400 050 ve 1 adet tekrar kullanılabilir kapak 122 600 050 ve 1 adet ısıtıcı 2 adet çok amaçlı kâse (122 500 050) ve 2 adet tekrar kullanılabilir kapak (122 700 050)	32,5 x 48 x 10,5
Tablotherm – Porselen Tabaklar hariç Yalıtımlı Tepsi, contalı kapaklar ve ısıtıcı tabak altı		
IT3753T	Euronorm yalıtımlı tepsi – Boş	37 x 53 x 10,5
IT3253	Gastronorm yalıtımlı tepsi – Boş	32,5 x 48 x 10,5
Porselen Tabaklar		
122 400 050	İki bölmeli menü tabağı. Dış ø 254 mm. Kapasite 750 mL (Beyaz)	—
122 450 050	Çok amaçlı kâse. Dış çap 142,2 mm Kapasite 500 mL (Beyaz)	—
122 500 050	Çok amaçlı kâse. Dış çap 120 mm Kapasite 400 mL (Beyaz)	—
Entegre kauçuk contalı, tekrar kullanılabilen açık gri polipropilen kapaklar		
122 600 050	İki bölmeli tabaklar için	—
122 650 050	Çok amaçlı kâse için – 500 mL	—
122 700 050	Çok amaçlı kâse için – 400 mL	—
Isıtıcı Tabak Altı Sistemi		
165PW	SMC ısıtıcı tabak altı ø 16,5 cm	—
Menü kartı		
112 430 000	Sarı menü kartları 100 x 70 mm	—
Mandallar		
122 201 050	Menü kartı tutuculu mandallar (IT3253, ITPD3253)	—
122 200 050	Menü kartı tutucusuz mandallar (IT3253, ITPD3253)	—
122 260 050	Mandal ve vida kiti: 1 adet mandal, 4 adet vida (IT3753T, ITPD3753T)	—

ITPD3753T, IT3753T Renk: Gri ve Mavi. ITPD3253, IT3253 Renk: İki Ton Gri. 165PW Renk: (A4). 165PW Kutu Adedi: 1 Adet.

ANTİBAKTERİYEL CAMGUARD® VERSA TEPSİLER

- Ultra yoğun kullanım için yüksek performanslı polyeester tepsi.
- Dahili antibakteriyel koruma, tepsileri yıkanmadan yıkanmaya oluşabilecek bakterilerden korur, tepsinin ömrü boyunca yıkanarak çıkmaz veya aşınmaz.
- Güçlendirilmiş polyeester köşeler, darbeye karşı üstün köşe ve kenar koruması sağlar.
- İstifleme tırnakları hızlı kuruma ve mükemmel istifleme için hava sirkülasyonu sağlar.
- Sıcaklık direnci aralığı -40° ila 140° C'dir.‡
- Bulaşık makinesinde yıkanabilir - Sıkça ve gereken sıklıkta yıkayın.

‡ Isıtmalı arabalarda kullanımı tavsiye edilmez.



CEL'den yapılabilecek minimum sipariş adedi:
Stok dışı ürünler 240 adet.



Yüksek Profilli Şekil

Düşük Profilli Tasarım Şekli



Düz Kenarlı Şekil



GP4002AB

camguard

ANTIMICROBIAL TRAYS

Tepsiler, küf oluşumuna ve bakteriyel kokulara karşı koruma sağlamak için antimikrobiyel özellikler içerir. Bu koruma, yıkama veya aşınma ile kaybolmaz.

24 Saatlik Testte Korumasız Yüze karşı Camguard Korumalı Yüze.

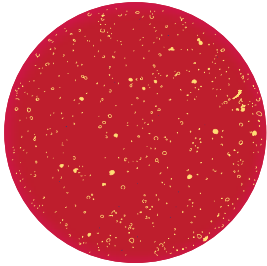

Korumasız

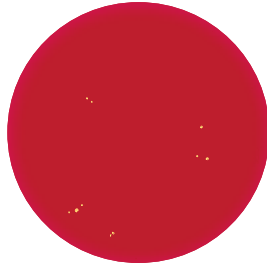

Camguard Korumalı

KOD

ÇAP/
ÖLÇÜ

Versa Tepsiler – Yüksek Profilli Şekil

VT1418AB

35,5 x 45,7 cm

VT3343AB

33 x 43

Versa Century™ Tepsiler – Düşük Profilli Tasarım Şekli

VT3646CAB

35,5 x 45,7

VT3343CAB

32,9 x 42,9

Versa Tepsiler – Düz Kenarlı Şekil

GP1070AB*

26,5 x 32,5

GP1080AB*

26,5 x 37

GP3980AB*

37 x 53

GP4002AB*

32,5 x 53

Kutu Adedi: 12

*Otomatik taşıma bantlı bulaşık makinelerine yükleme için güçlendirilmiş kenar tasarımlarına sahiptir.



Yenilikçi düşük profil ve düşük köşe tasarımı, tepsinin yer tasarrufunu ve yemek yeme esnasında tüketici rahatlığını artırır.



Güçlendirilmiş polyeester köşeler, darbeye karşı daha kuvvetli köşe ve kenar koruması sağlar.



İstifleme ayakları, tepsi istiflerini sağlamca yerlerinde tutar ve uygun hava dolaşımı sağlar.

Tepsi Renkler:



A83

Granit

KAYMAZ YÜZEYLİ POLYESTER DEKORLU VERSA TEPSİLER

- Yemek teslimatında atığı azaltır, paradan tasarruf eder ve sağlam bir tepsi yüzeyi sağlar.
- Tepsi kağıdından geçiş yapmak yıllık %50 tasarruf sağlayacaktır.
- Yeşil Girişimlerin yıllık 10 tona varan atık eliminasyonu ile hızlı sonuçlar sağlar.
- Ultra yoğun kullanım için yüksek performanslı polyester tepsi.
- Güçlendirilmiş polyester köşeler, darbeye karşı üstün köşe ve kenar koruması sağlar.
- İstifleme tırnakları hızlı kuruma ve mükemmel istifleme için hava sirkülasyonu sağlar.
- Sıcaklık direnci aralığı -40° ila 80°C'dir.‡
- Bulaşık makinesinde yıkanabilir - Sıkça ve gereken sıklıkta yıkayın.

‡ Isıtmalı arabalarda kullanımı tavsiye edilmez.

Kişiselleştirme: Fiyatlandırma için Cambro temsilcinizle görüşünüz.



Düz Kenar Şekli



KOD	ÇAP/ ÖLÇÜ	KUTU ADEĐİ
Versa Tepsiler – Düz Kenar Şekli		
GP398ONS*	37 x 53 cm	12
GP4002NS*	32,5 x 53	12
GP0540NS*	34,4 x 46	12
GP1080NS*	26,5 x 37	12

*Otomatik taşıma bantlı bulaşık makinelerine yükleme için güçlendirilmiş kenar tasarımlarına sahiptir.



Kaymaz yüzeyli tepsiler güvenli yemek servisi imkânı sunmaktadır.

Desenler ve Tepsi Tabanlı Renkler:



B22
Sahara Rengi Tepsi
Üzerine Sahara



B93
Granit Tepsi
Üzerine Titanyum



B31
Alacalı Mavi Tepsi
Üzerine Lav



B99
Açık Gri Tepsi Üzerine
Alacalı Siyah



B100
Terazzo Tepsi Üzerine
Alacalı Siyah

KAYMAZ YÜZEYLİ POLYESTER VERSA LITE TEPSİLER

- Kaymayan yüzey daha güvenli yemek teslimatı için daha iyi bir kavrama sağlar.
- Tepsi kağıtlarından, Kaymaz Versa Lite Tepsilere geçiş yaptığınızda çevresel atık akışınız her yıl azalır.
- Yoğun kullanım için standart performanslı polyester tepsi.
- Güçlendirilmiş polyester köşeler, darbeye karşı üstün köşe ve kenar koruması sağlar.
- İstifleme tırnakları hızlı kuruma ve mükemmel istifleme için hava sirkülasyonu sağlar.
- Sıcaklık direnci aralığı -40° ila 80°C'dir. ‡
- Bulaşık makinesinde yıkanabilir - Günde 3 yıkamaya kadar.

Renkler: Sahra Rengi Tepsi Üzerine Sahra (B22), Titan Üzeri Kırçılı Duman (B14), İnci Beyaz üzeri Sahra (B11), Açık Gri Tepsi Üzerine Alacalı Siyah (B99).

Kişiselleştirme: Fiyatlandırma için Cambro temsilcinizle görüşünüz.

‡ Isıtmalı arabalarda kullanımı tavsiye edilmez.



HASAR
GARANTİSİ

EcoSafe



Yüksek Profilili Şekil

Düşük Profilili Tasarım Şekli



Düz Kenarlı Şekil



Versa Lite Century Tepsiler, alçak kenarları ve ergonomik köşeleri sayesinde konforlu kullanım sağlamaktadır.



İstifleme ayakları, tepsi istiflerini sağlamca yerlerinde tutar ve uygun hava dolaşımı sağlar.



Polyester takviyeli kenarlar darbelerle karşı mükemmel köşe ve kenar koruması sağlar.

Desenler ve Tepsi Tabanlı Renkler:



B22

Sahra Rengi Tepsi Üzerine Sahra



B14

Titan Üzeri Kırçılı Duman

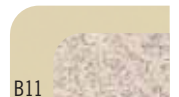

B11

İnci Beyaz üzeri Sahra

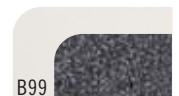

B99

Açık Gri Tepsi Üzerine Alacalı Siyah

KOD	ÇAP/ÖLÇÜ
Versa Lite Tepsiler – Yüksek Profilili Şekil	
VL1418NS	35,5 x 45,7 cm
VL3343NS	33 x 43
Versa Lite Century™ Tepsiler – Düşük Profilili Tasarım Şekli	
VL3646CNS	35,5 x 45,7
VL3343CNS	33 x 43
Versa Lite Tepsiler – Düşük Profilili Şekil	
GL3980NS*	37 x 53
GL4002NS*	32,5 x 53

Kutu Adedi: 12

*Otomatik taşıma bantlı bulaşık makinelerine yükleme için güçlendirilmiş kenar tasarımlarına sahiptir.



Kaymaz yüzeyli tepsiler güvenli yemek servisi imkânı sunmaktadır.

KAYMAZ VERSA CAMTRAY® TEPSİLER

- Kaymaz Tepsiler yemek teslimatında atığı azaltır, paradan tasarruf eder ve sağlam bir tepsi yüzeyi sağlar.
- Tepsi kağıdından geçiş yapmak yıllık %50 tasarruf sağlayacaktır.
- Yeşil Girişimlerin yıllık 9000 kg'a varan atık eliminasyonu ile hızlı sonuçlar sağlayacaktır.
- Kaymaz Camtray tepsileri yemek servislerinde daha sağlam bir tutuş sağlar.
- Düşük ya da yüksek ısılarda bulaşık makinelerinde güvenle kullanılabilir.
- İstiflenme tırnakları kolay kuruma sağlar.
- Sıcaklık direnci aralığı -40° ila 80° C'dir. ‡

Camtray Tepsiler ve Diyet Tepsileri Renkleri: Siyah ile Alacalı Siyah (382), İnci Grisi ile Titan (381), Fildişi ile Büyük Sahra (380).

Kişiselleştirme: Fiyatlandırma için Cambro temsilcinizle görüşünüz.

‡ Isıtmalı arabalarda kullanımı tavsiye edilmez.

Sadece, yemekle doğrudan olmayan temas için NSF Listesindedir.



HASAR GARANTİSİ



Kaymaz Tepsiler, masa üstü ürünleri sıkıca kavrar.

KOD	AÇIKLAMA	ÇAP/ÖLÇÜ
1418VC	Kaymaz Versa Camtray	35,5 x 45,7 cm
1520VC	Kaymaz Versa Camtray	38 x 51

Kutu Adedi: 12



Yüksek Profilili Şekil

Düz Kenarlı Şekil



Siyah ile Alacalı Siyah (382)

İnci Grisi ile Titan (381)

Fildişi ile Büyük Sahra (380)

ODA SERVİSİ İÇİN KAYMAZ VERSA CAMTRAY TEPSİLER

- Ergonomik kulplar güvenli ve zarif bir yiyecek servisi imkanı sağlar.
- Tepsiler, 35,5 x 45,7 veya 38 x 51 cm tepsileri barındırabilen mevcut yemek taşıma arabalarına uyar.
- Kaymaz yüzey, tepsi kağıdı gereksinimini kaldırarak zamandan ve paradan kar sağlar.
- Düşük ya da yüksek ısılarda bulaşık makinelerinde güvenle kullanılabilir.
- İstiflenme tırnakları kolay kuruma sağlar.
- Sıcaklık direnci aralığı -40° ila 80° C'dir. ‡
- 38 x 51 cm tepsi oda servisi için idealdir.

Oda Servisi Tepsileri Renkleri: Siyah ile Alacalı Siyah (382), İnci Grisi ile Titan (381), Fildişi ile Büyük Sahra (380).

Kişiselleştirme: Fiyatlandırma için Cambro temsilcinizle görüşünüz.

‡ Isıtmalı arabalarda kullanımı tavsiye edilmez.

• Oda Servisi Tepsileri ABD Patent D 683,191 S kapsamındadır.

Sadece, yemekle doğrudan olmayan temas için NSF Listesindedir.



HASAR GARANTİSİ



KOD	AÇIKLAMA	ÇAP/ÖLÇÜ
1418VCH	Kulplu kaymaz Versa Camtray	35,5 x 45,7 cm
1520VCRST	Kulplu kaymaz Versa Camtray	38 x 51

Kutu Adedi: 12



CAMWEAR® KAYMAZ TEPSİ

- Sağlık sektöründe hastalara yemek servisi ve kalabalık kafeteryalar için idealdir.
- Çizilmeye dirençlidir, dayanıklı Camwear ile yapılmıştır.
- Kaymaz yüzey, tepsi kağıdı gereksinimini kaldırarak zamandan ve paradan kar sağlar.
- Dengeyi artırarak daha güvenli taşıma ve servis temin eder.
- İstifleme ayakları tepsileri yerlerinde tutar ve tepsiler arasında uygun hava akımı sağlar.
- Ticari bulaşık makinelerinde yüksek ve düşük sıcaklıkta yıkanabilir.
- Tutma yerleri olan tepsiler ayrıca kaymaz yüzey olmadan da mevcuttur.

Renkler: Siyah (110), Koyu Kırmızı (488), Tütsü Metal (485).

*Isıtmalı arabalarda kullanılmak için tavsiye edilmez.

Sadece, yemekle doğrudan olmayan temas için NSF Listesindedir.



HASAR GARANTİSİ

Siyah (110)

Koyu Kırmızı (488)

Tütsü Metal (485)



1520CWNS



1520CWNSH

KOD	AÇIKLAMA	ÖLÇÜLER
Kaymaz		
1418CWNS	Camwear® kaymaz tepsi	35,5 x 45,7 cm
1520CWNS	Camwear kaymaz tepsi	38 x 51
1418CWNSH* New!	Tutma yerleri olan Camwear kaymaz tava	35,5 x 45,7
1520CWNSH* New!	Tutma yerleri olan Camwear kaymaz tava	38 x 51
Kaymaz Değil		
1418CWH New!	Tutma yerleri olan Camwear tava	35,5 x 45,7
1520CWH New!	Tutma yerleri olan Camwear tava	38 x 51

Kutu Adedi: 12

KULPLU CAMTRAYS®

- Kavraması kolay, ergonomik ve kavisli kulplarla tepsi sunumunuzu geliştirin.
- Lekeye, çiziklere ve kokuya dirençli.
- Dayanıklı, hafif ve darbeye dirençli cam elyafından yapılmıştır.
- İstifleme ayakları tepsileri yerlerinde tutar ve tepsiler arasında uygun hava akımı sağlar.
- Bulaşık makinelerinde yüksek ve düşük sıcaklıkta yıkanabilir.

I. Grup renklerde mevcuttur.

Özel sipariş ürünleri stoklarda bulundurulmamaktadır – iadesi yapılamaz. Asgari sipariş bir kasadır.

Sadece, yemekle doğrudan olmayan temas için NSF Listesindedir.

Sadece dijital baskı işlemi kanalıyla kişiye özel uygulama. Detaylar için lütfen Camtray Kişiyeye Özel Uygulama kısmına bakınız.

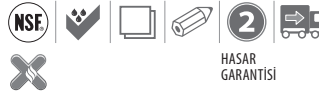

HASAR GARANTİSİ



1520H

KOD	AÇIKLAMA	ÖLÇÜLER
1418H	Kulplu Camtray	35,5 x 45,7 cm
1520H	Kulplu Camtray	38 x 51

Kutu Adedi: 12

TEPSİ SERVİSİ İÇİN YEMEK TAŞIMA ARABALARI

- Yemek tepsilerini mutfaktan akut bakım alan hastalara, bakım evi sakinlerine veya cezaevi tutuklularına taşır.
- Enhance patient satisfaction with high quality, room-service style meals served quietly and efficiently.
- Temizlemesi kolay olan sağlam, tek parçalı, çift duvarlı polietilen arabalar paslanmaz, ezilmez, çatlamaz, yontulmaz ve kırılmaz.
- Elektriksizdir ve montaj gerektirmez.
- Hafif, yalıtımsız-ABS kapılar içerir.
- Standart paslanmaz çelik, iz bırakmayan tekerlekler içerir (MDC1411T60, kaplamalı tekerleklerle birlikte standart olarak gelir).
- NSFİ istesindedir.

Tek kapılı 10 tepsili Yemek Sevki Arabası ABD Patenti D 723,237 S kapsamındadır.



10 TEPSİLİ İKİLİ ERİŞİMLİ ODA SERVİSİ ARABASI — ALÇAK PROFİLLİ



Büyük, kalıpta hazırlanmış ergonomik tutma yerleri, taşımayı ve manevra yapmayı kolaylaştırır.

Kalıpta hazırlanmış marin ray ilave bir tepsi koyacak yüzey sağlar. Marin ray taşıma sırasında değil servis sırasında kullanılmak için tasarlanmıştır.



Ortadaki delik kendiliğinden havalandırma sağlayarak gıda kalitesini ve nemi optimize eder.

Kalıpta hazırlanmış raylar sessiz şekilde yemek sevki sağlar, ray aralığı 13,34 cm.

On adede kadar 38 x 51 cm'lik veya Euronorm 37 x 53 cm'lik tepsi tutar.



Tam kilittlenir tekerlekler, hem firdöndü hareketini hem de tekerleği kilitlet.

Poliüretan yalıtım sessiz şekilde yemek sevki sağlar ve yapısal sağlamlık getirir.

Dayanıklı, hafif, kendiliğinden havalandırmalı, ABS kapı yalıtımlı değildir ve tam 270° açılır.



Menü tutucusu yön tarifini veya içindikiler listesini tutar.

Tüm çevre boyunca kalıpta hazırlanmış alt tampon arabayı, duvarları ve mobilyayı korur.



KOD	MDC1520S10D
TEPSİ BOYU	38 x 51 / 37 x 53 cm
BÖLME BAŞINA TEPSİ SAYISI/ RAY ARALIĞI	5 / 13,3 cm
DIŞ ÖLÇÜLERİ G x D x Y	77,5 x 97,5 x 109 cm
İÇ ÖLÇÜLERİ G x D x Y	53,6 x 78,7 x 66,6 cm
TEKERLEK TÜRÜ	Naylon, 12,7 cm 2 sabit, 2 frenli firdöndü
ÜNİTE AĞIRLIĞI	42 kg

Case Pack: 1 Renkler: Granite Gray (191), Granite Sand (194).

HAVA KABI VE TATLANDICI İSTASYONU

- Üç tane hava pompalı termosu taşıma ve servis için güvenle tutar.
- Bölmeler karıştırma çubukları, peçeteler ve çeşitli tatlandırıcılar için tasarlanmıştır.
- Lekeye ve kokuya dirençlidir.
- Dayanıklı ABS malzemeden yapılmıştır.

BSACS patenti bekleniyor.



New!

KOD	ÖLÇÜLER G x D x Y	KUTU ADEĐİ
BSACS	59 x 39 x 15,2 cm	1

Renk: Siyah (110). Hava kapları dahi değildir.



10 TEPSİLİ TEK KAPILI ODA SERVİSİ ARABASI – ALÇAK PROFİLLİ



Arkadaki bir adet panjurlu hava deliği hava sirkülasyonunu destekler.

Büyük, kalıplı ergonomik tutamaç, taşımayı ve manevrayı kolaylaştırır.

Kalıplı marine ray, servis sırasında ek çalışma yüzeyi oluşturur. Marine rail, taşıma değil de servis sırasında kullanım için tasarlanmıştır.

Kalıplı tam çevreleyen alt tampon, arabayı, duvarları ve mobilyaları korur.

Poliüretan yalıtım, sessiz yemek servisi ve yapısal sağlamlık sunar.

Kalıplı raylar, 13,34 cm'ye kadar ray aralığı ile sessiz yemek servisi sağlar.

Hafif, kendinden havalandırılmalı ABS kapı yalıtımlı değildir ve 270° açılır.

4 adet 13 cm iz yapmayan, dengeli, dayanıklı paslanmaz çelik tekerlek (2 sabit ve 2 frenli döner). Ağır yüke uygun tekerlekler de bulunabilir.



Menü tutucusu yön tarifini veya içindekiler listesini tutar.

KOD	MDC1520S10	MDC1520S10HD
TEPSİ BOYU	38 x 51,5 cm & 37 x 53 cm	38 x 51,5 cm & 37 x 53 cm
HER BİR RAY İÇİN TEPSİ ADEĐİ /RAY ARALIĐI	2 / 13,3 cm	2 / 13,3 cm
DIŐ ÖLÇÜLERİ G x D x Y	77,5 x 97,5 x 109 cm	77,5 x 97,5 x 110,5 cm
İÇ ÖLÇÜLERİ G x D x Y	53,7 x 78,7 x 66,7 cm	53,7 x 78,7 x 66,7 cm
TEKERLEK TÜRÜ	Naylon, standart tekerlekler 12,7 x 3,2 cm	Naylon, ağır hizmet tekerlekleri 15,2 x 5,1 cm
ÜNİTE AĐIRLIĐI	35,4 kg	40,8 kg

Kutu Adedi: 1 Renkler: Granit Gri (191), Granit Kum (194).

20 TEPSİLİK YEMEK TAŞIMA ARABASI — ALÇAK PROFİLLİ



Renkler: Kayrak Taşı Mavisi (401), Granit Gri (191), Granit Yeşil (192), Granit Kum (194). (Açık Krem Kapılı Tüm Arabalar.)

MDC1520T16 ve MDC1418T16
U.S. Patent D 398,727 kapsamındadır.



Kızaklı raylar, taşıma esnasında değil, servis sırasında kullanım için tasarlanmıştır.



MDC1520S20
Panjurlu hava delikleriyle
arkadan görünüm



Düşük Profil

KOD	MDC1520S20	MDC1418S20
TEPSİ BOYU	38 x 51,5 cm	36 x 46 cm
HER BİR ARABA İÇİN TEPSİ ADEDİ	20	20
HER BİR BÖLME İÇİN TEPSİ ADEDİ	10	10
HER BİR BÖLME İÇİN RAY ADEDİ	5	5
HER BİR RAY İÇİN TEPSİ ADEDİ	2	2
RAY ARALIĞI	13,9 cm	13,9 cm
KAPI ADEDİ	2	2
BÖLME ADEDİ	2	2
MENÜ TUTACAĞI ADEDİ	2	2
MENÜ TUTACAĞI – YERLERİ	Her kapıda 1 adet	Her kapıda 1 adet
KULPLAR – ÇEŞİDİ VE YERİ	Kalıplanmış, her uçta	Kalıplanmış, her uçta
TEKERLEK TÜRÜ	Naylon, 15,2 cm, 2 frenli firdöndü, 2 sabit, eksen den kaçık	Naylon, 12,7 cm, 2 frenli firdöndü, 2 sabit, eksen den kaçık
MENTEŞE	2 iç sürtünme ile kapanan	2 iç sürtünme ile kapanan
DIŞ ÖLÇÜLERİ G x U x Y	96,5 x 140 x 110 cm	83 x 123,5 x 112 cm
İÇ ÖLÇÜLERİ G x D x Y	53,5 x 77 x 70 cm	47 x 71,5 x 74 cm
ÜNİTE AĞIRLIĞI	70,31 kg	64,18 kg

Kutu Adedi: 1

16 VE 30 TEPSİLİK YEMEK TAŞIMA ARABALARI — YÜKSEK PROFİLLİ



Kızaklı raylar, taşıma esnasında değil, servis sırasında kullanım için tasarlanmıştır.



Uzun Profil

KOD	MDC1520T30	MDC1520T16	MDC1418T30	MDC1418T16
TEPSİ BOYU	38 x 51,5 cm	38 x 51,5 cm	36 x 46 cm	36 x 46 cm
HER BİR ARABA İÇİN TEPSİ ADEDİ	30	16	30	16
HER BİR BÖLME İÇİN TEPSİ ADEDİ	10	8	10	8
HER BİR BÖLME İÇİN RAY ADEDİ	10	4	10	4
HER BİR RAY İÇİN TEPSİ ADEDİ	1	2	1	2
RAY ARALIĞI	12,7 cm	13,3 cm	12,7 cm	13,3 cm
KAPI ADEDİ	3	1	3	1
BÖLME ADEDİ	3	2	3	2
MENÜ TUTACAĞI ADEDİ	5	1	5	1
MENÜ TUTACAĞI – YERLERİ	Her kapakta son kısımlarda	Arabanın arka tarafında	Her kapakta son kısımlarda	Arabanın arka tarafında
TUTACAKLAR – ÇEŞİDİ VE YERİ	Ağır hizmet dayanıklı naylon, her son kısımda 1 adet	Kalıplanmış, her son kısımda 1 adet	Ağır hizmet dayanıklı naylon, her son kısımda 1 adet	Kalıplanmış, her son kısımda 1 adet
TEKERLEK TÜRÜ	Naylon, 15,2 cm, 2 sabit, 4 frenli firdöndü, eksenden kaçık	Naylon, 15,2 cm, 2 sabit, 2 frenli firdöndü, eksenden kaçık	Naylon, 15,2 cm, 2 sabit, 4 frenli firdöndü, eksenden kaçık	Naylon, 15,2 cm, 2 sabit, 2 frenli firdöndü, eksenden kaçık
MENTEŞE	Sürtünme ile tutan, transit mandal*	Büyük mandal harici güvenli mandalları	Sürtünme ile tutan, transit mandal*	Büyük mandal
DIŞ ÖLÇÜLERİ G x U x Y	74,3 x 152,4 x 161,6 cm	99,4 x 77,8 x 147,6 cm	74,3 x 152,4 x 161,6 cm	92,7 x 71,1 x 147,6 cm
İÇ ÖLÇÜLERİ G x D x Y	39 x 53,34 x 127 cm	52,5 x 55 x 77,5 cm	37 x 55 x 127 cm	46,5 x 55 x 74,6 cm
GEREKLİ KAPAK GENİŞLİĞİ	77 cm	79 cm	77 cm	73 cm
ÜNİTE AĞIRLIĞI	95,25 kg	62,37 kg	97,07 kg	54,88 kg

Kutu Adedi: 1 Renkler: Kayrak Taşı Mavisî (401), Granit Gri (191), Granit Yeşil (192), Granit Kum (194). (Açık Krem Kapılı Tüm Arabalar.)

*Her kapının üst kısmında paslanmaz çelikten transit mandal kilidi bulunur. MDC1520T16 ve MDC1418T16 U.S. Patent D 398,727 kapsamındadır.

Hafif yoğunlukta uygulamalar için, MDC1520T30NL ya da MDC1418T30NL ürün kodları kullanılarak, 30 tepsilik arabalar çelik transit mandal kilidi olmadan sipariş edilebilir.

CEZAEVİ TESİSLERİ TEPŞİ SERVİSİ İÇİN 60 TEPŞİLİK YEMEK TAŞIMA ARABASI

- Cezaevi tesislerinde kullanılmak içindir.
- 853 İç Tepsili 1411CW veya 1411CP Cambro Taban Tepsilerden 60 adet ya da 10146DCW veya 10146DCP Ayırıcı Bölme Tepsilerden 60 adet alabilir.
- Güvenlik özellikleri arasında; kulplar üzerinde emniyet vidaları, kapı menteşeleri üzerinde stop kilitleri, taşıma mandalları için emniyet civataları ve kilitleme somunlu tekerlek taşıyıcı civataları sayılabilir.



1411CP alt tepsi ile 853FH ilave tepsi

KOD	MDC1411T60
TEPŞİ BOYU	36,5 x 26,8 cm Temel Tepsiler 1411CW ve 1411CP
HER BİR ARABA İÇİN TEPŞİ ADEDİ	60
HER BİR BÖLME İÇİN TEPŞİ ADEDİ	20
HER BİR BÖLME İÇİN RAY ADEDİ	10
HER BİR RAY İÇİN TEPŞİ ADEDİ	2
RAY ARALIĞI	12,7 cm
BÖLME ADEDİ	3
MENÜ TUTACAĞI ADEDİ	Yok
TUTACAKLAR – ÇEŞİDİ VE YERİ	Güvenlik vidalı dayanıklı alüminyum, siyah renk, her uçta 1 adet
TEKERLEK TÜRÜ	Ağır hizmete uygun 15,2 cm'lik naylon tekerlekler, 2 adet firdöndülü ve frenli, 2 adet sabit
MENTEŞE	Sürtünme ile tutan, her kapıda 2 adet, transit mandal***
DIŞ ÖLÇÜLERİ G x U x Y	74,3 x 152,4 x 161,6 cm
İÇ ÖLÇÜLERİ G x D x Y	37 x 55 x 127 cm
GEREKLİ KAPI GENİŞLİĞİ	76,2 cm
ÜNİTE AĞIRLIĞI	97,98 kg

Kutu Adedi: 1 Renkler: Kayrak Taşı Mavisi (401), Granit Gri (191), Granit Yeşil (192), Granit Kum (194).
***Her kapının üst kısmında paslanmaz çelikten transit mandal kilidi bulunur.

YEMEK TESLİMATI ARABALARININ ÖZELLİKLERİ VE TEKERLEK YAPILANDIRMALARI

Standart Tekerlek Yapılandırmaları:

Bu tekerlek yapıları, düzgün olmayan yüzeyler üzerinde denge ve manevra kabiliyeti sağlamak üzere tasarlanmıştır.

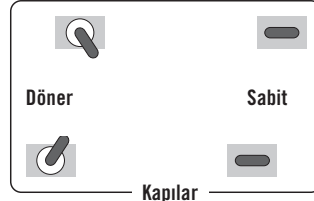

MDC1520S20, MDC1418S20, MDC1411T60

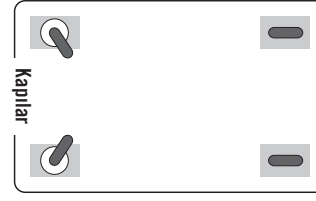

MDC1520S10*, MDC1520T16, MDC1418T16

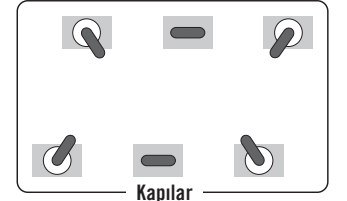

MDC1520T30, MDC1418T30

İsteğe bağlı Tekerlek Yapılandırmaları*:

Bu tekerlek yapılandırma seçenekleri, tesis veya ortam değişikliği gerektiriyorsa alternatif tasarımlar sunar.

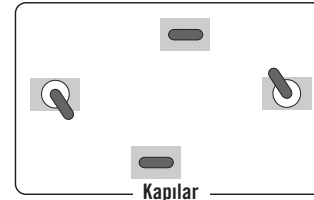

MDC1520S20, MDC1418S20

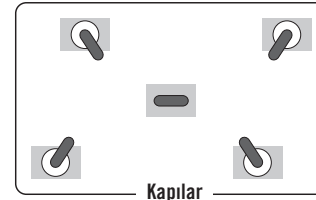

MDC1520S20, MDC1418S20, MDC1520T30, MDC1418T30, MDC1411T60

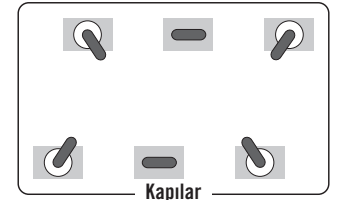

MDC1520S20, MDC1418S20, MDC1411T60

*Tüm opsiyonel tekerlek düzenlemeleri özel sipariş kalemleridir ve bu nedenle iade edilemez.

Tutamaklar

MDC1520S20, MDC1418S20



Rahat taşıma için her bir uçta kalıpta yapılmış tutamaklar.

MDC1520T16, MDC1418T16



Kolay taşıma için kalıpta yapılmış tutamaklar.

MDC1520T30, MDC1418T30, MDC1411T60**



Dayanıklı naylon tutamaklar sağlam bir şekilde monte edilmiş ve her bir uca geçirilmiştir. **MDC1411T60, zorla açılmaya dayanıklı alüminyum boru tutamaklara sahiptir.

GİRİŞ TEKERLEKLERİ



Tekerlekler düzgün olmayan yüzeylerde hareketi kolaylaştırmak için karşılıklı dengelidir. Bu, MDC1520S10, MDC1418S20, MDC1520T30, MDC1418T30 ve MDC1411T60 üzerinde standarttır.

ALPHA ÜRÜN KOD LİSTESİ

KOD	SAYFA	KOD	SAYFA	KOD	SAYFA	KOD	SAYFA
1000	219	10HPCH	161	1219D (Grup 3)	224	1411CP	239
1000 (Grup 3)	219	10HPCHN	161	122 200 050	257	1411CW	239
1000CW	173	10HPD	157	122 201 050	257	1418	218
1000LCD	33	10HPD	159	122 260 050	257	1418 (Grup 3)	218
1000LCDCVR	33	10HS1114	66	122 400 050	257	14187TRCW	240
1005CW	173	10HS318	66	122 450 050	257	1418CL	224
1007CW	173	10HS434	66	122 500 050	257	1418CT	226
100BC	51	10HS638	66	122 600 050	257	1418CW	225
100BC1	51	10HS800	66	122 650 050	257	1418CWH	225
100BCS	51	10HS958	66	122 700 050	257	1418CWH	262
100CW	172	10PPCH	164	1220D	224	1418CWNS	225
100LCD	33, 35	10PPCWSC	155	1220D (Grup 3)	224	1418CWNS	262
100MCCW	169	10PPCWSC	164	1222D	224	1418CWNSH	225
100MPC	13	10PPD	164	1222D (Grup 3)	224	1418CWNSH	262
100MPCHL	13	1100	219	122400021	255	1418D	224
100VS	173	1100 (Grup 3)	219	122400023	255	1418D (Grup 3)	224
1010VS	173	1100CT	226	122401118	255	1418FF	235
1012VS	173	1101CW	173	1224MT	240	1418H	220, 262
1013CW	173	1116	218	122500014	255	1418TR	219
1014	218	1116 (Grup 3)	218	122600021	255	1418TR (Grup 3)	219
1014 (Grup 3)	218	112 430 000	257	122600023	255	1418TRCW	225
10145CW	240	1120CBP	84	122601118	255	1418VC (Grup 3)	223
10146CW	236, 240	1120CBR	84	122700014	255	1418VC (Grup 3)	261
10146DCP	238	116VS	173	1230MT	240	1418VCH (Grup 3)	223
10146DCPC	238	1200	219	124VS	173	1418VCH (Grup 3)	261
10146DCW	238	1200 (Grup 3)	219	1252SLB250	166	1422TR	219
10146DCWC	238	1200CW	182	1252SLINB250	166	1422TR (Grup 3)	219
1014CL	224	1200DIV	14, 21	12CW	153	14CW	153
1014CT	226	1200P	181	12HP	159	14HP	159
1014FF	235	1200P2	181	12HP772	157	14HP772	157
1014VS	173	1202CW	173	12HPH	162	14PP	164
1015	218	120CWP	172	12PP	164	150CW	172
1015 (Grup 3)	218	120VS	173	12RS12	51	1520	218
1015MT	240	1210PW	14, 17, 18, 19, 21	12SFSCW	142	1520 (Grup 3)	218
10302MT	240	1216	218	12SFSP	143	1520BCP	84
1030MT	240	1216 (Grup 3)	218	12SFSP	143	1520CBP	84
103VS	173	1216CL	224	12TGS	194	1520CBPF	84
105VS	173	1216CT	226	1300	219	1520CBR	84
106VS	173	1216D	224	1300 (Grup 3)	219	1520CL	224
10CW	172	1216D (Grup 3)	224	1313	218, 220	1520CT	226
10CWC	155	1216FF	235	1313 (Grup 3)	218, 220	1520CW	225
10CWCH	155	1217FFH	235	1318	218	1520CWH	225, 262
10CWCHN	155	12183CW	150	1318 (Grup 3)	218	1520CWNS	225, 262
10CWD	153	12183P	151	1318CC	37	1520CWNSH	225, 262
10CWGL	155	12186CW	150	1318MT	240	1520D	224
10CWGL	161	12186P	151	13CLRCW	154	1520D (Grup 3)	224
10CWL	172	12189CW	150	13CLRHP	160	1520H	220, 262
10CWNR	172	12189P	151	1400	219	1520TR	219
10HC258	67	1218CCW	150	1400 (Grup 3)	219	1520TR (Grup 3)	219
10HC258	71	1218CP	151	1400CT	226	1520VC (Grup 3)	223, 261
10HC414	67	1218DSCW	151	1400ET	228	1520VCRST (Grup 3)	223, 261
10HE1	72	1218MT	240	1400TL	227	1550	219
10HE2	72	1218SCCW	150	14105CP	240	1550 (Grup 3)	219
10HPC	161	1219D	224	14105CW	240	1550CT	226

ALPHA ÜRÜN KOD LİSTESİ

KOD	SAYFA	KOD	SAYFA	KOD	SAYFA	KOD	SAYFA
1596CP	237	1800CT	226	20CC	181	23CLRCW	154
1596CW	237	1826	218	20CFE	165	23CLRHP	160
15CLRCW	154	1826 (Grup 3)	218	20CWC	155	23SL	166
15CLRHP	160	182612CW	150	20CWCH	155	23SLB250	166
1600	219	182612P	151	20CWCHN	155	23SLB6250	166
1600 (Grup 3)	219	182615CW	150	20CWD	153	23SLNB250	166
1600CT	226	182615P	151	20CWGL	155, 161	240MPC	12
1600CW	177, 182	18263CW	150	20CWL	155	243GUTH	77
1600DIV	14, 21, 46	18263P	151	20CWLN	155	243GUTHS	77
1600ET	228	18266CW	150	20E2	72	24CW	153
1600P	181	18266P	151	20GE1	71	24HP	159
1600P2	181	18268CLRCW	151	20GE2	72	24HP772	157
1600TL	227	18268CLRKIT	151	20GE4	72	24LPCW	153
1621CBP	84	18269CW	150	20GE5	72	24LPHP	159
1622	218	18269P	151	20HPC	161	24PP	164
1622 (Grup 3)	218	1826CCW	150	20HPCH	161	2500	219
16225	218	1826CL	224	20HPCHN	161	2500 (Grup 3)	219
16225 (Grup 3)	218	1826CLRCW	151	20HPD	157, 159	2500CT	226
1622CT	226	1826CP	151	20HPL	161	250LCD	33
165PW	257	1826CT	226	20HPLN	161	250LCDCVR	33
16C258	67	1826DBC	36	20LPCWC	155	25CLRCW	154
16C258	71	1826DBCSP	36	20LPCWD	153	25CLRHP	160
16C414	67	1826DSCW	151	20LPHPC	161	25E1	71
16C578	67	1826DTC	36	20LPHPD	159	25E2	72
16CW	153	1826DTCSP	36	20PPCH	164	25E4	72
16E1	71	1826HAR	37	20PPCWSC	155, 164	25E5	72
16E2	72	1826LBC	37	20PPD	164	25MCCW	169
16E4	72	1826LBCSP	37	20S1058	64	25S1058	64
16E5	72	1826LTC	37	20S1114	64	25S1114	64
16HP	159	1826LTC3	37	20S1214	64	25S1214	64
16HP772	157	1826LTCSP	37	20S318	64	25S318	64
16PP	164	1826MT	191, 240	20S418	64	25S418	64
16S1058	63	1826MTC	37	20S434	64	25S434	64
16S1114	63	1826SCCW	150	20S534	64	25S534	64
16S318	63	18CW	153	20S638	64	25S638	64
16S418	63	18PP	164	20S738	64	25S738	64
16S434	63	18SFSCW	142	20S800	64	25S800	64
16S534	63	18SFSP	143	20S900	64	25S900	64
16S638	63	18SFSP	143	20S958	64	25S958	64
16S738	63	1950	219	21155CBP	84	25SWG	68
16S800	63	1950 (Grup 3)	219	21155CBR	84	2632	220
16S900	63	1950CT	226	21157CBP	84	2632 (Grup 3)	220
16S958	63	2000P	181	21157CBR	84	26CF	165
1722BCBP	84	2000P2	181	2115CBCP	84	26CW	153
1722CBP	84	200BC	51	2115CBCR	84	26HP	159
1722CBR	84	200BC1	51	22CW	153	26HP772	157
17HE1	72	200BCS	51	22HP	159	26PP	164
17HE2	72	200MCCW	169	22HP772	157	2700	219
17HS1114	66	2025	218	22LPCW	153	2700 (Grup 3)	219
17HS318	66	2025 (Grup 3)	218	22LPHP	159	2700CT	226
17HS434	66	2025MT	240	22PP	164	28CW	153
17HS638	66	2030UT	77	22SFSCW	142	28PP	164
17HS800	66	20C258	67, 71	22SFSP	143	2900CT	226
17HS958	66	20C414	67	22SFSP	143	25FSCW	142

ALPHA ÜRÜN KOD LİSTESİ

KOD	SAYFA	KOD	SAYFA	KOD	SAYFA	KOD	SAYFA
25FSP	143	350LCD	33	44PP	164	62PP	164
25FSPP	143	35CLRCW	154	45CW	172	6302MT	240
300DIV	14, 21	35CLRHP	160	46	218	630MT	240
3046	220	35CLRPP	163	46 (Grup 3)	218	63CLRCW	154
3046 (Grup 3)	220	35CW	172	46CW	153	63CLRHP	160
30CFC	165	36CF	165	46HP	159	63CLRPP	163
30CWC	155	36CW	153	46HP772	157	64CW	153
30CWCH	155	36E1	71	46PP	164	64HP	159
30CWCHN	155	36E2	72	49E1	71	64HP772	157
30CWD	153	36E4	72	49E2	72	64PP	164
30CWGL	155, 161	36E5	72	49S1114	65	650WS	54
30CWL	155	36HP	159	49S318	65	65CLRCW	154
30CWLN	155	36HP772	157	49S434	65	65CLRHP	160
30GE1	71	36PP	164	49S638	65	65CLRPP	163
30GE2	72	36S1058	65	49S800	65	65CWNR	172
30HPC	161	36S1114	65	49S958	65	66CF	165
30HPCH	161	36S1214	65	4FBRTT	43	66CW	153
30HPCHN	161	36S318	65	4SFSCW	142	66HP	159
30HPD	157, 159	36S418	65	4SFSP	143	66HP772	157
30HPL	161	36S434	65	4SFSP	143	66PP	164
30HPLN	161	36S534	65	500CW	182	68VS	173
30PPCH	164	36S638	65	500LCD	33	6F	190
30PPCHN	164	36S738	65	500LDCVR	33	6FBRTT	43
30PPCWSC	155, 164	36S800	65	500P	177, 181	6RS6	51
30PPD	164	36S900	65	500P2	177, 181	6SFSCW	142
30S1114	64	36S958	65	50CW	172	6SFSP	143
30S318	64	3753	220	50MCCW	169	6SFSP	143
30S434	64	3753 (Grup 3)	220	5412CBP	35, 51	6TGS	194
30S638	64	3853	220	55CWNR	172	725CWNR	172
30S800	64	3853 (Grup 3)	220	57	218	730SR	54
30S958	64	38CW	153	57 (Grup 3)	218	730STP	49
3200P2	181	38PP	164	5FBRTT	43	730WS	54
3242	220	400DIV	14, 18, 19, 21	60CFC	165	75CW	172
3242 (Grup 3)	220	400MCCW	169	60CW	172	800CW	182
3253	220	400STP	18, 19, 24, 77	60CWC	155	800P	177, 181
3253 (Grup 3)	220	40CWC	155	60CWCH	155	800P2	181
3253CL	224	40CWCH	155	60CWCHN	155	806CW	173
3253CT	226	40CWCHN	155	60CWD	153	80CWC	155
32CC	181	40CWD	153	60CWGL	155, 161	80CWCH	155
32CW	153	40HPC	161	60CWL	155	80CWCHN	155
32HP	159	40HPCH	161	60CWLN	155	80CWD	153
32HP1H	162	40HPCHN	161	60HPC	161	80HPC	161
32HP2H	162	40HPD	157, 159	60HPCH	161	80HPCH	161
32HP772	157	40PPCH	164	60HPCHN	161	80HPCHN	161
32PP	164	40PPCWSC	155, 164	60HPD	157, 159	80HPD	157, 159
3343	220	40PPD	164	60HPL	161	80PPCWSC	155
3343 (Grup 3)	220	415CBP	84	60HPLN	161	810	218
33CLRCW	154	42CW	153	60PPCH	164	810 (Grup 3)	218
33CLRHP	160	42HP	159	60PPCHN	164	825CWNR	172
33CLRPP	163	42HP772	157	60PPCWSC	155, 164	8262MT	240
34CW	153	42PP	164	60PPD	164	826MT	240
34HP	159	44CW	153	62CW	153	82CW	153
34HP772	157	44HP	159	62HP	159	82HP	159
34PP	164	44HP772	157	62HP772	157	82HP772	157

ALPHA ÜRÜN KOD LİSTESİ

KOD	SAYFA	KOD	SAYFA	KOD	SAYFA	KOD	SAYFA
8302MT	240	9113CP	238	95800	63	BR578	69, 250
830MT	240	9113CW	238	95958	63	BR712	69
84CW	153	9114CP	238	9TG5	194	BSACS	264
84HP	159	9114CW	238	ADC33	81	BSB10	190
84HP772	157	911CPC	238	ADCS	80	BSB12	190
850CW	182	911CWC	238	BAR540	59	BSB18	190
853FCP	239	911VS	173	BAR540DS	59	BUF48	43
853FCPC	239	912CBP	84	BAR54SR	54	BUF72	43
853FCW	239	913MT	240	BAR650	59	BV6CW	184
853FCWC	239	913VS	173	BAR650CP	59	BWB16CW	176
853FH	239	915	218	BAR650DS	59	BWM10CW	176
853FHC	239	915 (Grup 3)	218	BAR650DSCP	59	BWP14CW	176
855FVS	173	915CP	237	BAR650SDX	58	BWW10CW	176
86CW	153	915CW	237	BAR650SPM	58	CA1300	233
86HP	159	918MT	240	BAR650SPMT	58	CA1623	233
86HP772	157	91VS	173	BAR650SPMT2	58	CA2026	233
86VS	173	926	218	BAR650DX	58	CA2028	233
8F	190	926 (Grup 3)	218	BAR650PM	58	CA2129	233
8FB434	70	92615MT	240	BAR650PMT	58	CA2632	233
8FBNH434	70	926MT	240	BAR650PMT220	58	CA2738	233
8HC258	67, 71	92CW	153	BAR730	57	CA2836	233
8HC414	67	92HP	159	BAR730CP	57	CA3200	233
8HE1	72	92HP772	157	BAR730DS	57	CA3244	233
8HE2	72	92PP	164	BAR730DSCP	57	CA3247TR	233
8HS1114	66	93CW	172	BAR730SDX	56	CA3253	233
8HS318	66	94CW	153	BAR730SPM	56	CA3343	233
8HS434	66	94HP	159	BAR730SPMT	56	CA3446	233
8HS638	66	94HP772	157	BAR730SPMT2	56	CA3646	233
8HS800	66	94PP	164	BAR730DX	56	CA3748	233
8HS958	66	950CW	177, 182	BAR730PM	56	CA3753	233
8RS8	51	950P	177, 181	BAR730PMT	56	CA3800	233
8SF5CW	142	950P2	177, 184	BAR730PMT220	56	CA3952	233
8SF5P	143	95VS	173	BBR480	43	CA4064H	232
8SF5PP	143	96CW	172	BBR720	43	CA4300	233
900	219	96PCW	153	BC1115SH	86	CA4361	233
900 (Grup 3)	219	96PHP	159	BC11TC	86	CB1220	46, 47, 49
900CT	226	96SKRC	195	BC225	86	CBA183064V4	130
900CW	173	96SKRD	195	BC2254S	86	CBA183072V4	130
900P	177, 181	96SKRLC	195	BC230	86	CBA183084V5	131
900P2	177, 181	96SKRLD	195	BC2304S	86	CBA183664V4	130
9011CW	173	96SKRLM	195	BC235	86	CBA183672V4	130
9013CW	173	96SKRLP	195	BC2354S	86	CBA183684V5	131
901CW	173	96SKRM	195	BC330	86	CBA184264V4	130
905CW	173	96SKRP	195	BC3304S	86	CBA184272V4	130
909CW	173, 249	978SFVS	173	BC331KD	85	CBA184284V5	131
90CWC	155	99VS	173	BC331KDSH	85	CBA184864V4	130
90CWCN	155	9CWNR	172	BC331KDTC	85	CBA184872V4	130
90CWD	153	9E1	71	BC340KD	85	CBA184884V5	131
90HPC	161	9E2	72	BC340KDP	85	CBA185464V4	130
90HPD	157, 159	9RS9	51	BCT1014	236	CBA185472V4	130
90PPC	164	9S1114	63	BK60406	36	CBA185484V5	131
90PPCWSC	155, 164	9S318	63	BK60407	36	CBA186064V4	130
90PPD	164	9S434	63	BR258	69, 71	CBA186072V4	130
90SPCW	172	9S638	63	BR414	69	CBA186084V5	131

ALPHA ÜRÜN KOD LİSTESİ

KOD	SAYFA	KOD	SAYFA	KOD	SAYFA	KOD	SAYFA
CBA213064V4	130	CBTR542PK	131	CBU246064V4	130	CECMG6	74
CBA213072V4	130	CBTR60	131	CBU246072V4	130	CECMT6	74
CBA213084V5	131	CBTR602PK	131	CBU246084V5	131	CECOF6	74
CBA213664V4	130	CBU183064V4	130	CC32	168	CECPI6	74
CBA213672V4	130	CBU183072V4	130	CCP12	192	CECP06	74
CBA213684V5	131	CBU183084V5	131	CCP15	192	CECRF6	74
CBA214264V4	130	CBU183664V4	130	CCP27	192	CECRT6	74
CBA214272V4	130	CBU183672V4	130	CCPL12	192	CECRW6	74
CBA214284V5	131	CBU183684V5	131	CCPL27	192	CECSB6	74
CBA214864V4	130	CBU184264V4	130	CD100	76	CECSG6	74
CBA214872V4	130	CBU184272V4	130	CD100H	76	CECSH6	74
CBA214884V5	131	CBU184284V5	131	CD100HB	76	CECWF6	74
CBA215464V4	130	CBU184864V4	130	CD1313	77	CECWI6	74
CBA215472V4	130	CBU184872V4	130	CD1327	77	CECWT6	74
CBA215484V5	131	CBU184884V5	131	CD1420	77	CECWW6	74
CBA216064V4	130	CBU185464V4	130	CD160	76	CFPPRC10	165
CBA216072V4	130	CBU185472V4	130	CD1826H	75	CFPMRC10	165
CBA216084V5	131	CBU185484V5	131	CD1826HB	75	CFPSRC10	165
CBA243064V4	130	CBU186064V4	130	CD1826MTC	76	CFR18	165
CBA243072V4	130	CBU186072V4	130	CD1826MTCHB	76	CFRC18	165
CBA243084V5	131	CBU186084V5	131	CD1826PDB	75	CFRSC18	165
CBA243664V4	130	CBU213064V4	130	CD1826PDB	167	CJ80CW	195
CBA243672V4	130	CBU213072V4	130	CD2020	75	CL800P	177, 251
CBA243684V5	131	CBU213084V5	131	CD2020H	75	CL900P	177, 251
CBA244264V4	130	CBU213664V4	130	CD2020HB	75	CL950P	177, 251
CBA244272V4	130	CBU213672V4	130	CD2028	77	CLAM8B5	177
CBA244284V5	131	CBU213684V5	131	CD300	17, 36, 76	CLJ6	177, 251
CBA244864V4	130	CBU214264V4	130	CD300H	76	CLLT10	177, 251
CBA244872V4	130	CBU214272V4	130	CD300HB	76	CLLT12	177, 251
CBA244884V5	131	CBU214284V5	131	CD3253EPP	8	CLLT6	177, 251
CBA245464V4	130	CBU214864V4	130	CD400	18, 24, 76	CLLT8	177
CBA245472V4	130	CBU214872V4	130	CD4060EPP	11	CLNT10	177, 251
CBA245484V5	131	CBU214884V5	131	CDR2020	68, 75	CLNT12	177, 251
CBA246064V4	130	CBU215464V4	130	CDR2020H	68	CLNT5	177, 251
CBA246072V4	130	CBU215472V4	130	CECBE6	74	CLNT8	177, 251
CBA246084V5	131	CBU215484V5	131	CECBL6	74	CLNT9	177, 251
CBCC1	132	CBU216064V4	130	CECBM6	74	CLRSB16	250
CBCC10	132	CBU216072V4	130	CECBR6	74	CLRSB9	250
CBCC8	132	CBU216084V5	131	CECCF6	74	CLRSM8B5	250
CBDS18H10	131	CBU243064V4	130	CECCH6	74	CLRWSR36	250
CBDS18H6	131	CBU243072V4	130	CECCL6	74	CLS89	251
CBDS21H10	131	CBU243084V5	131	CECCM6	74	CLSM8B5	177, 251
CBDS21H6	131	CBU243664V4	130	CECCO6	74	CLSRB5	183, 251
CBDS24H10	131	CBU243672V4	130	CECCP6	74	CLSSM8B5	251
CBDS24H6	131	CBU243684V5	131	CECCR6	74	CLST6	177, 251
CBID6	132	CBU244264V4	130	CECDC6	74	CLST9	177
CBTR30	131	CBU244272V4	130	CECFL6	74	CO2632	230
CBTR36	131	CBU244284V5	131	CECG06	74	CO3200	230
CBTR362PK	131	CBU244864V4	130	CECGR6	74	CO3253	230
CBTR42	131	CBU244872V4	130	CECHB6	74	CO3343	230
CBTR422PK	131	CBU244884V5	131	CECHU6	74	CO3646	230
CBTR48	131	CBU245464V4	130	CECIC6	74	CO3753	230
CBTR482PK	131	CBU245472V4	130	CECIT6	74	CO3800	230
CBTR54	131	CBU245484V5	131	CECJU6	74	CO4300	230

ALPHA ÜRÜN KOD LİSTESİ

KOD	SAYFA	KOD	SAYFA	KOD	SAYFA	KOD	SAYFA
CP12	192	D12	180	EA184284V5	119	EA245484V5	119
CP1210	14, 21	D14	177	EA184864V4	118	EA246064V4	118
CP1220	14, 17, 18, 19, 35, 46, 49	D14	180	EA184872V4	118	EA246072V4	118
CP15	192	D16	180	EA184884V5	119	EA246084V5	119
CP2632	8	D24	180	EA185464V4	118	EA247264V4	118
CP27	192	D8	180	EA185472V4	118	EA247272V4	118
CP3253	8, 11, 17, 18, 19, 21	DB18263CW	167	EA185484V5	119	EA247284V5	119
CP6040	36	DB18263P	167	EA186064V4	118	ECC1	121
CP814	14, 46	DB18266CW	167	EA186072V4	118	ECC10	121
CPB1220	42	DBC1826CW	167	EA186084V5	119	ECC8	121
CPFWSC244860	107	DBC1826P	167	EA187264V4	118	EDBA	123
CPH3	42	DC10	186	EA187272V4	118	EDBS	123
CPL12	192	DC1225	83	EA187284V5	119	EDS14H10	121
CPL27	192	DC5	186	EA212464V4	118	EDS14H6	121
CPMU213675DDPKG	109	DC575	83	EA212472V4	118	EDS18H10	121
CPMU213675DDPKG	253	DC700	83	EA212484V5	119	EDS18H6	121
CPMU244867FXPKG	50	DC825	83	EA213064V4	118	EDS21H10	121
CPMU244867SUPKG	107	DCC10	186	EA213072V4	118	EDS21H6	121
CPMU244875PDPKG	253	DCC5	186	EA213084V5	119	EDS24H10	121
CPU244864SUPKG	107	DCS1125	83	EA213664V4	118	EDS24H6	121
CR12	78	DCS950	83	EA213672V4	118	EMCWB	122
CRPHDG2878	69, 250	DD1220BECW	191	EA213684V5	119	EMTR36	124
CSDR7	108, 125, 133, 252	DD1220CW	191	EA214264V4	118	EMTR362PK	124
CSDR73	108, 125, 133, 252	DD1220ECW	191	EA214272V4	118	EMTR42	124
CSDR8	108, 125, 133, 252	DD1220SCW	191	EA214284V5	119	EMTR422PK	124
CSDR84	108, 109, 124, 133, 253	DD1826CW	191	EA214864V4	118	EMTR48	124
CSEQ3	106, 122	DG3CW	176	EA214872V4	118	EMTR482PK	124
CSEQ3	132	DIV12	13, 42, 49	EA214884V5	119	EMTR54	124
CSMHDDDB	122	DIV20	13, 42	EA215464V4	118	EMTR542PK	124
CSMHDTK10	112, 113	DP15	186	EA215472V4	118	EMTR60	124
CSMHDTK12	112, 113	DRC2020	68, 250	EA215484V5	119	EMTR602PK	124
CSMHDTK145	112, 113	DRLNK	135	EA216064V4	118	EMU183670V4	119
CSMHDTKE4	112, 113	DRS30	135	EA216072V4	118	EMU183678V4	119
CSMHDTKE5	112, 113	DRS300	135	EA216084V5	119	EMU184270V4	119
CSMHDTKE6	112, 113	DRS36	135	EA217264V4	118	EMU184278V4	119
CSR3	33	DRS360	135	EA217272V4	118	EMU184870V4	119
CSR5	33	DRS48	135	EA217284V5	119	EMU184878V4	119
CSSC244818	108, 124, 133	DRS480	135	EA242464V4	118	EMU185470V4	119
CSSD188	106, 123, 132	DRS60	135	EA242472V4	118	EMU185478V4	119
CSSD218	106, 123, 132	DRS600	135	EA242484V5	119	EMU186070V4	119
CSSD248	106, 123, 132	DSPR6	183	EA243064V4	118	EMU186078V4	119
CSTSR	107, 123, 132	DT1220CW	191	EA243072V4	118	EMU213670V4	119
CSWF	105, 122, 132	E3	72, 250	EA243084V5	119	EMU213678V4	119
CSWS1436SK	134	EA182464V4	118	EA243664V4	118	EMU214270V4	119
CSWS1436VK	134	EA182472V4	118	EA243672V4	118	EMU214278V4	119
CSWS1448SK	134	EA182484V5	119	EA243684V5	119	EMU214870V4	119
CSWS1448VK	134	EA183064V4	118	EA244264V4	118	EMU214878V4	119
CSWS1836SK	134	EA183072V4	118	EA244272V4	118	EMU215470V4	119
CSWS1848SK	134	EA183084V5	119	EA244284V5	119	EMU215478V4	119
CSWS36EK	134	EA183664V4	118	EA244864V4	118	EMU216070V4	119
CSWS48EK	134	EA183672V4	118	EA244872V4	118	EMU216078V4	119
CVC55	48	EA183684V5	119	EA244884V5	119	EMU243670V4	119
CVC72	48	EA184264V4	118	EA245464V4	118	EMU243678V4	119
CVC724	48	EA184272V4	118	EA245472V4	118	EMU244270V4	119

ALPHA ÜRÜN KOD LİSTESİ

KOD	SAYFA	KOD	SAYFA	KOD	SAYFA	KOD	SAYFA
EMU244278V4	119	ESU182464V4	118	ESU243664V4	118	GL4701	212
EMU244870FXPKG	50	ESU182472V4	118	ESU243672V4	118	GL4709	212
EMU244870V4	119	ESU182484V5	119	ESU243684V5	119	GP0540	211
EMU244878DRPKG	125	ESU183064V4	118	ESU244264V4	118	GP0540 (Grup 3)	209
EMU244878DRPKG	252	ESU183072V4	118	ESU244272V4	118	GP0540NS (Grup 3)	209, 259
EMU244878PDPKG	125	ESU183084V5	119	ESU244284V5	119	GP1070	207, 211
EMU244878PDPKG	253	ESU183664V4	118	ESU244864V4	118	GP1070AB	208, 258
EMU244878V4	119	ESU183672V4	118	ESU244872V4	118	GP1080	211
EMU245470V4	119	ESU183684V5	119	ESU244884V5	119	GP1080AB	208, 258
EMU245478V4	119	ESU184264V4	118	ESU245464V4	118	GP1080NS (Grup 3)	209, 259
EMU246070V4	119	ESU184272V4	118	ESU245472V4	118	GP3074	211
EMU246078DRPKG	125	ESU184284V5	119	ESU245484V5	119	GP3788	211
EMU246078DRPKG	252	ESU184864V4	118	ESU246064V4	118	GP3980	207, 211
EMU246078V4	119	ESU184872V4	118	ESU246072V4	118	GP3980 (Grup 3)	209
EPP160	8	ESU184884V5	119	ESU246084V5	119	GP3980AB	208, 258
EPP180	8	ESU185464V4	118	ESU247264V4	118	GP3980NS (Grup 3)	209, 259
EPP180PKG	8	ESU185472V4	118	ESU247272V4	118	GP4002	207, 211
EPP180S	8	ESU185484V5	119	ESU247284V5	119	GP4002 (Grup 3)	209
EPP180SPKG	8	ESU186064V4	118	ETR24	124	GP4002AB	208, 258
EPP260	8	ESU186072V4	118	ETR30	124	GP4002NS (Grup 3)	209, 259
EPP280	8	ESU186084V5	119	ETR36	124	GP4004	207, 211
EPP300	8	ESU187264V4	118	ETR362PK	124	GP4004 (Grup 3)	209
EPP3253DIV	8	ESU187272V4	118	ETR42	124	GP4210	211
EPP400	8	ESU187284V5	119	ETR422PK	124	GP4410	211
EPP4060F6R	11	ESU212464V4	118	ETR48	124	GP4701	211
EPP4060F9R	11	ESU212472V4	118	ETR482PK	124	GP4709	211
EPP4060FADJR	11	ESU212484V5	119	ETR54	124	GP4853	211
EPP4060FAR	11	ESU213064V4	118	ETR542PK	124	GP4856	211
EPP4060FNR	11	ESU213072V4	118	ETR60	124	GP55653	211
EPP4060FPR1	11	ESU213084V5	119	ETR602PK	124	GP55702	211
EPP4060T200	11	ESU213664V4	118	ETR72	124	GP55703	211
EPP4060T300	11	ESU213672V4	118	FR258	70	GPE0540	206
EPPID5	8	ESU213684V5	119	FSG480	43	GPE3980	206
EPPMD4835	8	ESU214264V4	118	FSG720	43	GPE4002	206
ES28	47	ESU214272V4	118	FWC56	70	GPE4004	206
ES28RL	47	ESU214284V5	119	FWC56	78	HBR258	69
ESR14E	123	ESU214864V4	118	GB1200CW	176	HBR258	71
ESR18E	123	ESU214872V4	118	GB850CW	176	HBR414	69
ESR21E	123	ESU214884V5	119	GK2000	67	HBR578	69
ESR2436	123	ESU215464V4	118	GL0540	212	HBR712	69
ESR24363	123	ESU215472V4	118	GL1070	212	HE3	72
ESR2442	123	ESU215484V5	119	GL1070RNS	217	HFR258	70
ESR24423	123	ESU216064V4	118	GL1080	212	HK39	172
ESR2448	123	ESU216072V4	118	GL210P	213	HK39B	249
ESR24483	123	ESU216084V5	119	GL220P	213	HK93BCW	172
ESR24E	123	ESU217264V4	118	GL3074	212	HK93CW	172
ESR24S	123	ESU217272V4	118	GL3980	212	HP3253	8, 11, 17, 18, 19, 21
ESR30S	123	ESU217284V5	119	GL3980NS	216, 260	HT10CW	179
ESR36S	123	ESU242464V4	118	GL3980RNS	217	HT120CW	177, 179
ESR42S	123	ESU242472V4	118	GL4002	212	HT12CW	179
ESR48S	123	ESU242484V5	119	GL4002NS	216, 260	HT14CW	179
ESR54S	123	ESU243064V4	118	GL4002RNS	217	HT16CW	177, 179
ESR60S	123	ESU243072V4	118	GL4060	36, 212	HT22CW	177, 179
ESR72S	123	ESU243084V5	119	GL4210	212	HT5CW	179

ALPHA ÜRÜN KOD LİSTESİ

KOD	SAYFA	KOD	SAYFA	KOD	SAYFA	KOD	SAYFA
HT8CW	177, 179	LED54LIGHTPKG	42	MPA41117V4PKG	102	MPA51717V4PKG	102
HWAPR	34	LT10	177, 180	MPA41118V4PKG	102	MPA51718V4PKG	102
HWATD	34	LT12	177, 180	MPA41118V5PKG	103	MPA51718V5PKG	103
IB32	168	LT14	177, 180	MPA41217V4PKG	102	MPA5617V4PKG	102
IB36	168	LT16	177, 180	MPA41218V4PKG	102	MPA5618V4PKG	102
IB44	168	LT22	180	MPA41218V5PKG	103	MPA5618V5PKG	103
IBS20	168	LT6	177, 180	MPA41317V4PKG	102	MPA5717V4PKG	102
IBS27	168	LT8	177, 180	MPA41318V4PKG	102	MPA5718V4PKG	102
IBS37	168	MA2028	234	MPA41318V5PKG	103	MPA5718V5PKG	103
IBSD37	168	MA2435	234	MPA41417V4PKG	102	MPA5817V4PKG	102
IBSF27	168	MA3142H	234	MPA41418V4PKG	102	MPA5818V4PKG	102
ICS100L	60	MA3200	234	MPA41418V5PKG	103	MPA5818V5PKG	103
ICS100L4S	60	MA3343	234	MPA41517V4PKG	102	MPA5917V4PKG	102
ICS125L	60	MA3646	234	MPA41518V4PKG	102	MPA5918V4PKG	102
ICS125LB	60	MA3652TR	234	MPA41518V5PKG	103	MPA5918V5PKG	103
ICS125T	60	MA3753	234	MPA41617V4PKG	102	MPA61017V4PKG	102
ICS175L	60	MA3800	234	MPA41618V4PKG	102	MPA61018V4PKG	102
ICS175LB	60	MA4300	234	MPA41618V5PKG	103	MPA61018V5PKG	103
ICS175T	60	MA4361	234	MPA41717V4PKG	102	MPA61117V4PKG	102
ICS175TB	60	MDC1411T60	267	MPA41718V4PKG	102	MPA61118V4PKG	102
ICS200TB	60	MDC1418S20	265	MPA41718V5PKG	103	MPA61118V5PKG	103
IT3253	257	MDC1418T16	266	MPA4617V4PKG	102	MPA61217V4PKG	102
IT3753T	257	MDC1418T30	266	MPA4618V4PKG	102	MPA61218V4PKG	102
ITENEPP	255	MDC1520S10	264	MPA4618V5PKG	103	MPA61218V5PKG	103
ITENEPP1118	255	MDC1520S10D	263	MPA4717V4PKG	102	MPA61317V4PKG	102
ITENEPP1118H	255	MDC1520S10HD	264	MPA4718V4PKG	102	MPA61318V4PKG	102
ITENEPP21	255	MDC1520S20	265	MPA4718V5PKG	103	MPA61318V5PKG	103
ITENEPP21H	255	MDC1520T16	266	MPA4817V4PKG	102	MPA61417V4PKG	102
ITENEPP23	255	MDC1520T30	266	MPA4818V4PKG	102	MPA61418V4PKG	102
ITENEPP23H	255	MDC24	35	MPA4818V5PKG	103	MPA61418V5PKG	103
ITPD3253	257	MDC24F	35	MPA4917V4PKG	102	MPA61517V4PKG	102
ITPD3753T	257	MDC24R	35	MPA4918V4PKG	102	MPA61518V4PKG	102
KK1200	67	MDCPC9CW	173	MPA4918V5PKG	103	MPA61518V5PKG	103
KSC402	47	MDSB16	248	MPA51017V4PKG	102	MPA61617V4PKG	102
KVC854	46	MDSB16	255	MPA51018V4PKG	102	MPA61618V4PKG	102
KVC854C	46	MDSB5	248	MPA51018V5PKG	103	MPA61618V5PKG	103
KVC856	46	MDSB9	248	MPA51117V4PKG	102	MPA61717V4PKG	102
KVC856C	46	MDSDB9EU24V	249	MPA51118V4PKG	102	MPA61718V4PKG	102
KWS40	47	MDSDC9X5EU24V	244	MPA51118V5PKG	103	MPA61718V5PKG	103
LCDCH	34	MDSD9	249	MPA51217V4PKG	102	MPA6617V4PKG	102
LCDCH10	34	MDSHB5	247	MPA51218V4PKG	102	MPA6618V4PKG	102
LCDES	34	MDSHB9	247	MPA51218V5PKG	103	MPA6618V5PKG	103
LD105	192	MDSHD9	247	MPA51317V4PKG	102	MPA6717V4PKG	102
LD105A	192	MDSHM8	247	MPA51318V4PKG	102	MPA6718V4PKG	102
LD130	192	MDSL9	249	MPA51318V5PKG	103	MPA6718V5PKG	103
LD85	192	MDSL9	249	MPA51417V4PKG	102	MPA6817V4PKG	102
LD85A	192	MDSM8	248	MPA51418V4PKG	102	MPA6818V4PKG	102
LDT10	177, 178	MDSP9	249	MPA51418V5PKG	103	MPA6818V5PKG	103
LDT12	177, 178	MDSPC9	249	MPA51517V4PKG	102	MPA6917V4PKG	102
LDT16	177, 148	MDSPL	248	MPA51518V4PKG	102	MPA6918V4PKG	102
LDT22	177, 148	MDSPLT9	249	MPA51518V5PKG	103	MPA6918V5PKG	103
LDT5	177, 148	MPA41017V4PKG	102	MPA51617V4PKG	102	MPCC1	105
LDT6	177, 148	MPA41018V4PKG	102	MPA51618V4PKG	102	MPCC10	105
LDT9	177, 148	MPA41018V5PKG	103	MPA51618V5PKG	103	MPCC8	105

ALPHA ÜRÜN KOD LİSTESİ

KOD	SAYFA	KOD	SAYFA	KOD	SAYFA	KOD	SAYFA
MPDS30H16	105	MPMU61117S4PKG	103	MPU41117V4PKG	102	MPUS1717V4PKG	102
MPDS30H30	105	MPMU61117V4PKG	103	MPU41118V4PKG	102	MPUS1718V4PKG	102
MPDS40H16	105	MPMU61217PDPKG	109	MPU41118V5PKG	103	MPUS1718V5PKG	103
MPDS40H30	105	MPMU61217PDPKG	253	MPU41217V4PKG	102	MPUS617V4PKG	102
MPDS50H16	105	MPMU61217S4PKG	103	MPU41218V4PKG	102	MPUS618V4PKG	102
MPDS50H30	105	MPMU61217V4PKG	103	MPU41218V5PKG	103	MPUS618V5PKG	103
MPDS60H16	105	MPMU61317DRPKG	108	MPU41317V4PKG	102	MPUS717V4PKG	102
MPDS60H30	105	MPMU61317DRPKG	252	MPU41318V4PKG	102	MPUS718V4PKG	102
MPHU51017S4PKG	113	MPMU61317S4PKG	103	MPU41318V5PKG	103	MPUS718V5PKG	103
MPHU51017V4PKG	113	MPMU61317V4PKG	103	MPU41417V4PKG	102	MPUS817V4PKG	102
MPHU51117S4PKG	113	MPMU6917S4PKG	103	MPU41418V4PKG	102	MPUS818V4PKG	102
MPHU51117V4PKG	113	MPMU6917V4PKG	103	MPU41418V5PKG	103	MPUS818V5PKG	103
MPHU51217S4PKG	113	MPR1000S	107	MPU41517V4PKG	102	MPUS917V4PKG	102
MPHU51217V4PKG	113	MPR1100S	107	MPU41518V4PKG	102	MPUS918V4PKG	102
MPHU51317S4PKG	113	MPR1200S	107	MPU41518V5PKG	103	MPUS918V5PKG	103
MPHU51317V4PKG	113	MPR1300S	107	MPU41617V4PKG	102	MPUG1017V4PKG	102
MPHU5917S4PKG	113	MPR1400S	107	MPU41618V4PKG	102	MPUG1018V4PKG	102
MPHU5917V4PKG	113	MPR1500S	107	MPU41618V5PKG	103	MPUG1018V5PKG	103
MPHU61017S4PKG	113	MPR1600S	107	MPU41717V4PKG	102	MPUG1117V4PKG	102
MPHU61017V4PKG	113	MPR1700S	107	MPU41718V4PKG	102	MPUG1118V4PKG	102
MPHU61117S4PKG	113	MPR300E	107	MPU41718V5PKG	103	MPUG1118V5PKG	103
MPHU61117V4PKG	113	MPR400E	107	MPU4617V4PKG	102	MPUG1217V4PKG	102
MPHU61217S4PKG	113	MPR500E	107	MPU4618V4PKG	102	MPUG1218V4PKG	102
MPHU61217V4PKG	113	MPR6001000	107	MPU4618V5PKG	103	MPUG1218V5PKG	103
MPHU61317S4PKG	113	MPR60010003	107	MPU4717V4PKG	102	MPUG1317V4PKG	102
MPHU61317V4PKG	113	MPR6001100	107	MPU4718V4PKG	102	MPUG1318V4PKG	102
MPHU6917S4PKG	113	MPR60011003	107	MPU4718V5PKG	103	MPUG1318V5PKG	103
MPHU6917V4PKG	113	MPR600900	107	MPU4817V4PKG	102	MPUG1417V4PKG	102
MPMCHD	113	MPR6009003	107	MPU4818V4PKG	102	MPUG1418V4PKG	102
MPMCWB	106	MPR600E	107	MPU4818V5PKG	103	MPUG1418V5PKG	103
MPMU41017S4PKG	103	MPR600S	107	MPU4917V4PKG	102	MPUG1517V4PKG	102
MPMU41017V4PKG	103	MPR700S	107	MPU4918V4PKG	102	MPUG1518V4PKG	102
MPMU41117S4PKG	103	MPR800S	107	MPU4918V5PKG	103	MPUG1518V5PKG	103
MPMU41117V4PKG	103	MPR900S	107	MPUS1017V4PKG	102	MPUG1617V4PKG	102
MPMU41217S4PKG	103	MPTR100	108	MPUS1018V4PKG	102	MPUG1618V4PKG	102
MPMU41217V4PKG	103	MPTR1002PK	108	MPUS1018V5PKG	103	MPUG1618V5PKG	103
MPMU41317S4PKG	103	MPTR110	108	MPUS1117V4PKG	102	MPUG1717V4PKG	102
MPMU41317V4PKG	103	MPTR1102PK	108	MPUS1118V4PKG	102	MPUG1718V4PKG	102
MPMU4917S4PKG	103	MPTR1102PK	108	MPUS1118V5PKG	103	MPUG1718V5PKG	103
MPMU4917V4PKG	103	MPTR1202PK	108	MPUS1217V4PKG	102	MPUG617V4PKG	102
MPMU51017S4PKG	103	MPTR130	108	MPUS1218V4PKG	102	MPUG618V4PKG	102
MPMU51017V4PKG	103	MPTR1302PK	108	MPUS1218V5PKG	103	MPUG618V5PKG	103
MPMU51117S4PKG	103	MPTR140	108	MPUS1317V4PKG	102	MPUG717V4PKG	102
MPMU51117V4PKG	103	MPTR150	108	MPUS1318V4PKG	102	MPUG718V4PKG	102
MPMU51217S4PKG	103	MPTR160	108	MPUS1318V5PKG	103	MPUG718V5PKG	103
MPMU51217V4PKG	103	MPTR170	108	MPUS1417V4PKG	102	MPUG817V4PKG	102
MPMU51317S4PKG	103	MPTR60	108	MPUS1418V4PKG	102	MPUG818V4PKG	102
MPMU51317V4PKG	103	MPTR70	108	MPUS1418V5PKG	103	MPUG818V5PKG	103
MPMU5917S4PKG	103	MPTR80	108	MPUS1517V4PKG	102	MPUG917V4PKG	102
MPMU5917V4PKG	103	MPTR90	108	MPUS1518V4PKG	102	MPUG918V4PKG	102
MPMU61017S4PKG	103	MPTR902PK	108	MPUS1518V5PKG	103	MPUG918V5PKG	103
MPMU61017V4PKG	103	MPU41017V4PKG	102	MPUS1617V4PKG	102	MW2129	228
MPMU61117DRPKG	108	MPU41018V4PKG	102	MPUS1618V4PKG	102	MW3200	228
MPMU61117DRPKG	252	MPU41018V5PKG	103	MPUS1618V5PKG	103	MW3245	228

ALPHA ÜRÜN KOD LİSTESİ

KOD	SAYFA	KOD	SAYFA	KOD	SAYFA	KOD	SAYFA
MW3600	228	PCUPC2	29	PT1600	227	RSB15CW	189
MW3646	228	PCUPH	29	PWB22	34, 183	RSB18CW	189
MW3858	228	PCUPH2	29	R1000LCD	34	RSB23CW	189
MW4200	228	PCUPP	31	R500LCD	34	RSB6CW	189
MY2026	231	PE600CW	175	RD1200CW	191	RSB8CW	189
MY2129	231	PH556010	229	RD1220CW	191	RSB912CW	189
MY2632	231	PH556016	229	RD1220CWH	191	SB55	190
MY2738	231	PH556020	229	RD1826CW	191	SB60	190
MY3200	231	PH556026	229	RD1826CWH	191	SB80	190
MY3244	231	PH556030	229	RD926CW	191	SBH15	42
MY3253	231	PH556036	229	RFS1	147	SBH18	42
MY3343	231	PH556040	229	RFS12	147	SCP12CW	169
MY3446	231	PH556046	229	RFS12PP	147	SCP24CW	169
MY3646	231	PH556050	229	RFS12SCPP	146	SCP64CW	169
MY3753	231	PH556056	229	RFS18	147	SCP6CW	169
MY3800	231	PH556510	229	RFS18PP	147	SFC12	143
MY3952	231	PH556516	229	RFS1PP	147	SFC12SCPP	142
MY4300	231	PH556520	229	RFS1SCPP	146	SFC2	143
MY4361	231	PH556526	229	RFS2	147	SFC2SCPP	142
NT10	177, 179	PH557010	229	RFS22	147	SFC6	143
NT12	177, 179	PH557016	229	RFS22PP	147	SFC6SCPP	142
NT14	179	PH557020	229	RFS2PP	147	SFG1012	187
NT16	179	PH557026	229	RFS2SCPP	146	SFG1015	187
NT20	177, 179	PH557030	229	RFS4	147	SFG1220	187
NT5	177, 179	PH557036	229	RFS4PP	147	SFG820	187
NT8	177, 179	PH557040	229	RFS6	147	SFR1012	187
NT9	177, 179	PH557046	229	RFS6PP	147	SFT1010	187
OETR314	70	PH558510	229	RFS6SCPP	146	SFT1212	187
P320CW	175	PH558516	229	RFS8	147	SFT1515	187
P34CW	175	PH558520	229	RFS8PP	147	SFV1015	187
P34LCW	175	PH558526	229	RFSC1	147	SLL30	166
P480CW	175	PH558530	229	RFSC12	147, 183	SPA14	193
P600CW	175	PH558536	229	RFSC12PP	147	SPASL14	193
P60CW	175	PL60CW	175	RFSC1PP	147	SPO10CW	193
P64CW	175	PPB15	184	RFSC2	147	SPO11CW	193
PC34CW	175	PPB18	184	RFSC2PP	147	SPO13	193
PC64CW	175	PPB23	184	RFSC6	147	SPO13CW	193
PCMC	29	PR314	70	RFSC6PP	147	SPO8CW	193
PCMH	29	PR500	70, 250	RFSCW1	146	SPOP10CW	193
PCMH2	29	PR59314	70	RFSCW12	146	SPOP11CW	193
PCUCC	29	PR59500	70	RFSCW18	146	SPOP13	193
PCUCC2	29	PS1014	236	RFSCW2	146	SPOP13CW	193
PCUCH	29	PSB10	188	RFSCW22	146	SRB13	183
PCUCH2	29	PSB12	188	RFSCW4	146	SRB13CW	183
PCUHC	29	PSB15	189	RFSCW6	146	SRB5	183
PCUHC2	29	PSB18	189	RFSCW8	146	SRB5CW	183
PCUHH	29	PSB23	189	RFSCW1	146	SSR1	29, 31
PCUHH2	29	PSB6	188	RFSCW12	146	SSR8	29, 31
PCULC	29	PSB8	188	RFSCW2	146	TC1418	78
PCULC2	29	PT1014	227	RFSCW6	146	TDC2029	78
PCULH	29	PT1100	227	RSB1014CW	189	TDC30	83
PCULH2	29	PT1216	227	RSB10CW	189	TDCR12	78
PCULP	31	PT1400	227	RSB12CW	189	TG6	194
PCUPC	29	PT1418	227	RSB1419CW	189	TG9	194

ALPHA ÜRÜN KOD LİSTESİ

KOD	SAYFA	KOD	SAYFA	KOD	SAYFA	KOD	SAYFA
TGA11	194	UPCHT1600	24	VBRTL6	41	VL3646CNS	216, 260
TGA8	194	UPCHT16002	24	VBRTLHD5	41	VL3753	213
TGG6	194	UPCHT16002HD	24	VBRTLHD6	41	VT1216	210
TGG9	194	UPCHT1600HD	24	VBRU5	41	VT1418	207, 210, 215
UC1000	33	UPCHT800	24	VBRU6	41	VT1418AB	208, 258
UC1000CVR	33	UPCHT8002	24	VBRUHD5	41	VT1418TR	210
UC250	33	UPCHW400	24	VBRUHD6	41	VT1520	210
UC250CVR	33	UPCHW4002	24	VBRUT5	41	VT2632	207, 210
UC500	33	UPCS140	13	VBRUT6	41	VT3253	207, 210
UC500CVR	33	UPCS160	13	VBRUTHD5	41	VT3343	207, 210
UPC100	13	UPCS180	13	VBRUTHD6	41	VT3343AB	208, 258
UPC1200	21	UPCS400	19	VBRWC	42	VT3343C	210, 215
UPC140	13	UPCS400CK	19	VCS	41	VT3343CAB	208, 258
UPC160	13	VBR5	41	VCS32CNT	41	VT3646C	207, 210, 215
UPC1600	21	VBR6	41	VCS32KEYT	42	VT3646CAB	208, 258
UPC1600HD	21	VBRC	41	VCS32R	42	VT3753	207, 210
UPC1600SP	21	VBRC90	41	VCS32R	42	VT3853	210
UPC180	13	VBRCV5	42	VCS32R	42	VTE1418	206
UPC300	17	VBRCV6	42	VCS32R	42	VTE3253	206
UPC300DIV	14	VBRHD5	41	VCS32R	42	VTE3343	206
UPC400	18	VBRHD6	41	VCS32R	42	VTE3646C	206
UPC400SP	18	VBRL5	41	VCS32R	42	VTE3753	206
UPC600	21	VBRL6	41	VCS32R	42	WC100CW	184
UPC800	21	VBRLHD5	41	VCS32R	42	WC100CWNH	184
UPC800SP	21	VBRLHD6	41	VCS32R	42	WCR1220	46, 49
UPCGL1600SP	21	VBRR5	42	VCS32R	42	WR60406	36
UPCH1600	24	VBRR6	42	VCS32R	42	WR60407	36
UPCH16002	24	VBRSH5	42	VCS32R	42	WW1000	182
UPCH16002HD	24	VBRT5	41	VCS32R	42	WW1000L	182
UPCH16002SP	24	VBRT6	41	VCS32R	42	WW1000LS	182
UPCH1600HD	24	VBRTBL	42	VCS32R	42	WW1500	182
UPCH1600SP	24	VBRTCVR5	42	VCS32R	42	WW250	182
UPCH400	24	VBRTCVR6	42	VCS32R	42	WW250L	182
UPCH4002	24	VBRTHD5	41	VCS32R	42	WW500	182
UPCH800	24	VBRTHD6	41	VCS32R	42		
UPCH8002	24	VBRTL5	41	VCS32R	42		
				VL1014	213		
				VL1216	213		
				VL1418	213, 215		
				VL1418NS	216, 260		
				VL1418RNS	217		
				VL2129RNS	217		
				VL2632	213		
				VL3200RNS	217		
				VL3253	213		
				VL3343	213		
				VL3343C	213, 215		
				VL3343CNS	216, 260		
				VL3343NS	216, 260		
				VL3600RNS	217		
				VL3646C	213, 215		

Gwarancja Cambro®

Tace Camtrays® i naczynia stołowe Camwear® Cambro są objęte pięcioletnią gwarancją na stłuczenie. Szafki do spiżarni Camtherms sa bjęte roczną gwarancją. Na produkty do przechowywania żywności udziela się dwuletniej gwarancji pod warunkiem normalnego użytkowania. Regały są objęte roczną gwarancją na wykonanie i ograniczoną dożywnością gwarancją przed korozją, za wyjątkiem słupków do regałów mobilnych. Na wszystkie inne produkty Cambro udzielamy pierwotnym nabywcom trzyletniej gwarancji proporcjonalnej. Jeżeli w ciągu tego okresu w produkcie ujawnią się usterki, Cambro przyzna proporcjonalną zniżkę od ceny oryginalnej na zakup produktu zastępczego. Gwarancja obejmuje tylko produkty Cambro użytkowane w normalnych warunkach w placówkach zbiorowe go żywienia.

Podziękowania za zdjęcia:

Produkty Cambro służą placówkom żywienia na całym świecie. Zdjęcia produktów Cambro w trakcie ich użytkowania reprezentujące naszą globalną obecność zostały wykonane w różnych miejscowościach w południowej Kalifornii, w Cancun w Meksku, na wyspie Rugia w Niemczech i w mieście Huižou w Chinach. Dziękujemy w szczególności personelowi następujących przedsiębiorstw za pomoc w wykonywaniu zdjęć: hotel Ambience Hotel, Rugia; hotel Džin Hua Palace, Huižou; Southern California Gas Company, Downey; Orange Coast College, Santa Ana oraz California Hospital, Los Angeles.

KADEH VE BARDAK BOYUTLANDIRMA BAŞVURU KILAVUZU

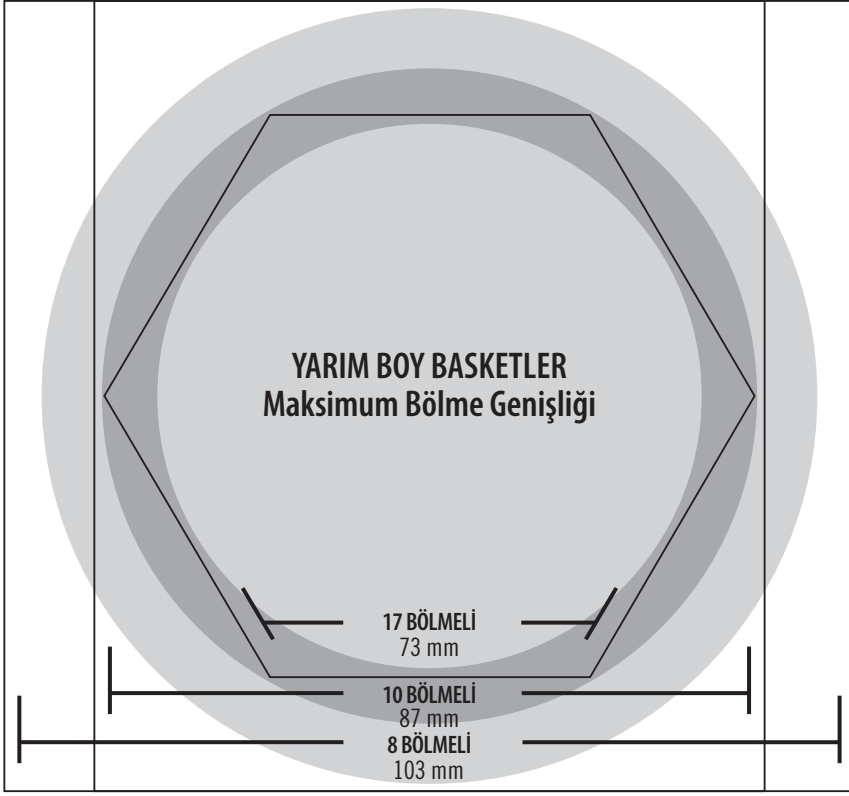

Kompartıman Ebatlarını Belirlemek için

• Yarım Boy Basketler:

Dairesel plan üzerine bardak veya kadehlerinizi ters şekilde yerleştiriniz. Bardaklara yukarıdan bakınız. Bardağın uyduğu en yüksek çaplı daire hangisiyse, o, bölme sayısını belirler.

• Tam Boy Basketler:

Dairesel plan üzerine bardak veya kadehlerinizi ters şekilde yerleştiriniz. Bardaklara yukarıdan bakınız. Bardağın uyduğu en yüksek çaplı daire hangisiyse, o, bölme sayısını belirler.

Sağdaki dikey belirleyici rehberini kullanarak malzemelerinizin yüksekliğini ve uygun olan basket sayısını belirleyebilirsiniz.

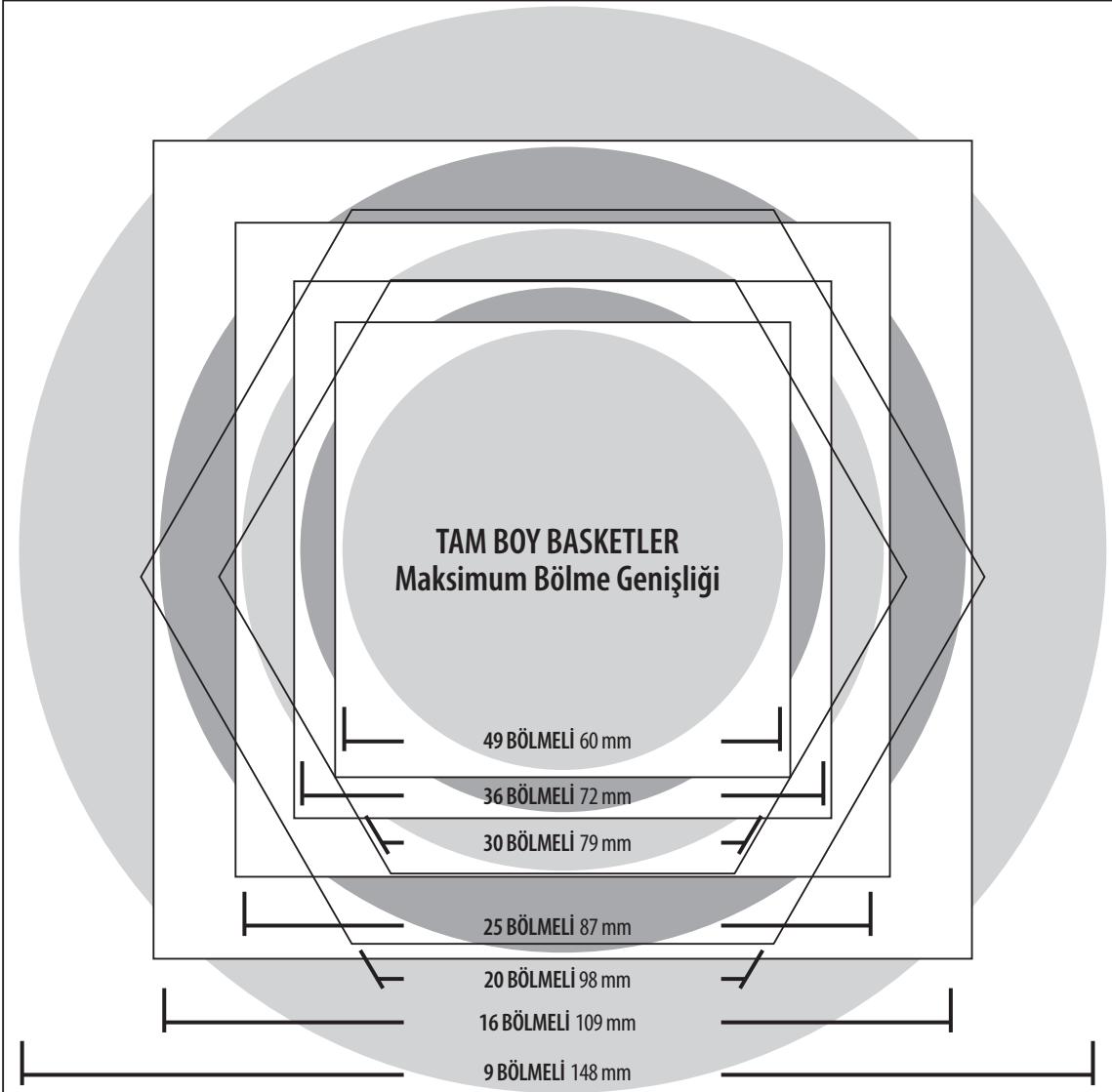

Model	Boyutlandırma	Yükseklik (mm)
S958	BR258 +E1+E2 +E2+E2+E2 (272mm)	267-261
S900	BR258 +E1+E2 +E2+E5 (231mm)	259-221
S800	BR258 +E1+E2 +E2+E2 (231mm)	219-201
S738	BR258 +E1+E2+E5 (190mm)	199-181
S638	BR258 +E1+E2+E2 (190mm)	179-171
S534	BR258 +E1+E5 (149mm)	149-151
S434	BR258 +E1+E2 (149 mm)	139-131
S418	BR258 +E4 (108 mm)	109-111
S318	BR258 +E1 (108 mm)	99-91

MAKSİMUM YÜKSEKLİK

METRIC mm

METRIC mm

CAMRACK® KUPA BASKETLERİ BAŞVURU KILAVUZU

Kupalarınızın ölçülerini belirlemek için:

Fincan ya da kupalarınızı ters çevirin ve çaplarını kareler içerisine yerleştirin. Kupaların kulplarını kare içerisinde hizalayınız. Kupa ve kulpları bir kare içerisinde sığmak durumundadır. Bu şekilde doğru raflarınızın seçimini belirleyebilirsiniz.



16

TAM BOY BASKETLER

BÖLMELİ

11,1 x 11,1 cm

HIZLI KILAVUZ

Tam Boy Kupa Basketi (C)

Maksimum Kupa Genişliği	Bölme Sayısı	Maksimum Kupa Yüksekliği		
		6,6 cm	10,7 cm	14,9 cm
11,1 cm	16	16C258	16C414	16C578
8,8 cm	20	20C258	20C414	20C578

20

TAM BOY BASKETLER

BÖLMELİ

11,1 x 8 cm



10

YARIM BOY BASKET

BÖLMELİ

10,4 x 8,8 cm

8

YARIM BOY BASKET

BÖLMELİ

11,3 x 10,4 cm



HIZLI KILAVUZ

Tam Boy Kupa Basketi (C)

Maksimum Kupa Genişliği	Bölme Sayısı	Maksimum Kupa Yüksekliği	
		6,6 cm	10,7 cm
10,4 cm	8	8HC258	8HC414
8,8 cm	10	10HC258	10C414

Kupalarınızın yüksekliğini belirlemek için:

Kupa ya da kahve fincanınızın tabanını düz bir yüzeye yerleştiriniz ve dikey olarak yanına yerleştirdiğiniz cetvel ile boyunu inç ya da milimetre olarak belirleyiniz. Eğer yüksekliği 108 mm'den daha büyük ise, 41 mm'lik E2 ya da HE2 yükselticiler ayrıca sipariş edilebilir.

CAMBRO® EKİPMAN RENK ÇİZELGESİ



180
Gri



157
Krem



158
Alev Kırmızısı

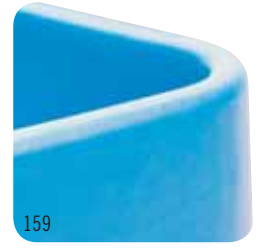

159
Buz Mavisi



480
Alacal Gri



417
Koyu Toprak



402
Tuğla Kırmızısı

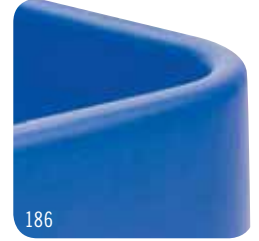

186
Denizci Mavisi

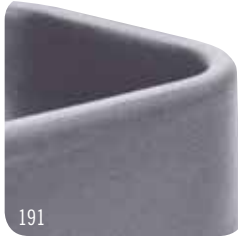

191
Granit Grisi



194
Granit Kum

Cambro dekorunuzla uyumluluk sağlayan geniş renk seçeneği ve kullanımı kolay renk kodu öğeleri sağlar.

Renk seçenekleri ürüne göre farklılık gösterir. Sunulan özel renkler için lütfen ürünlere tek tek bakın.

Baskı işlemi nedeniyle, gösterilen renkler gerçek olmayabilir. Gerçek renkler için bir renk yongası temin etmek üzere Cambro veya bir Cambro Satış Temsilcisiyle iletişime geçin.

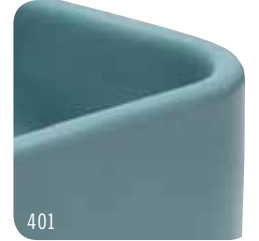

401
Kayrak Taşı Mavisi



615
Kömür Grisi



131
Koyu Kahve

Baskı işlemi nedeniyle, gösterilen renkler gerçek olmayabilir. Gerçek renkler için, bir renk karteli temin etmek üzere Cambro veya bir Cambro temsilcisiyle iletişime geçin.



192
Granit Yeşili



110
Siyah



519
Kentucky Yeşili

YENİ CAMBRO® ÜRÜNLER



Cam GoBox® Yemek kutusu 8
Cam GoBox 4060 Yalıtımlı taşıyıcı 10



UPC300 Ultra Pan Carrier®
17



Pro Cart Ultra™
25



1318CC Kombine Taşıyıcı
37



Camshelving® Esnek İstasyon
50

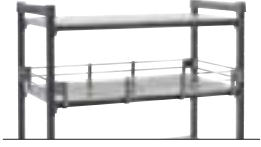

Raf Rayı 107, 123
Camshelving Basics Plus 126



15 cm derinlikte GN 1/9 Camwear® ve H-pan™
153, 159



Gastronorm Yüksek Isı X-Pan®
156



Tutma Yerleri Olan Yüksek Isı H-Pan™
162



Polipropilen Gastronorm Süzgeç Taval
163



Salamura Tankı
168



Camwear Alçak Profilli Cam-kapaklar®
173



EpicTread™ Tepsiler
228



Madeira Tepsiler
234



Camduction® Komple Isı Sistem
244



Yemek Sevki Takımları Sistemi
- Harbor (Liman) Koleksi 247



Camchiller® Pelet
249



Tablotherm Cam GoBox
254



Tutma Yerleri Olan Camwear
Kaymaz Tepsiler 262



10 Tepsili İkili Erişimli Oda Servisi Arabası 263
Hava Kabi ve Tatlandıcı İstasyonu 264

CAMBRO
TRUSTED FOR GENERATIONS™

CAMBRO U.S.A.
5801 Skylab Road, Huntington Beach, CA 92647
P.O. Box 2000, Huntington Beach, CA 92647-2000
Telefon: 1(714) 848-1555 FAKS: 1(714) 843-2630
international@cambro.com

CAMBRO - OZAY
Telefon: (90) 212 279 2699
FAKS: (90) 212 279 2698
cambroturkey@cambro.com

© Copyright Cambro Manufacturing Company. Printed in the U.S.A.

CAT2018/19TUR

ISO 9001:2008
CERTIFIED



İhracata üstün katkılarından dolayı Amerika bas, kanının vermiş, olduğ'u ihracat ödülünü almaktan gurur duyar.